

Leistungsrelais RT1 Inrush Power

- 1 polig 16 A, 1 Schließer (Wolfram Vorlaufkontakt + AgSnO₂)
- 10 A / 250 VAC Schaltvermögen nach IEC 60669-1
- 165 A / 20 ms Einschalt-Spitzenstrom
- Mono- oder bistabiles Spulensystem
- 5 kV / 10 mm Spule-Kontaktsatz
- Verstärkte Isolation
- Optionaler Prüfhebel (Handbetätigung)
- Entspricht der RoHS-Richtlinie 2002/95/EC



F0272-A

Anwendungen

Beleuchtungstechnik, Bewegungssensoren, Glüh- und Leuchtstofflampen, Motore

Zulassungen

VDE REG.-Nr. 6106, **UL** US E214025, **CS** 14385
 Technische Daten der approbierten Typen auf Anfrage

Kontaktdaten	RT.3T	RTS3L
Kontaktausführung	1 Schließer	
Kontaktsatz	Vorlaufkontakt	Einfachkontakt
Art der Unterbrechung	Mikro-Abschaltung	
Nennstrom	16 A	
Nennspannung / max. Schaltspannung AC	250/400 VAC	
Grenzdauerstrom	16 A	
Max. Schaltleistung AC	4000 VA	
Einschaltvermögen		
max 20 ms (Glühlampen)	165 A	120 A
max 200 µs (Leuchtstoffröhren)	800 A	-
Kontaktwerkstoff	W (Vorlaufkontakt)+AgSnO ₂	AgSnO ₂
Mechanische Lebensdauer DC	> 5x10 ⁶ Schaltsp.	> 10x10 ⁶ Schaltsp.
bistabil	> 3x10 ⁶ Schaltsp.	> 5x10 ⁶ Schaltsp.
per Prüfhebel	> 10 ³ Schaltsp.	-
Schalzhäufigkeit mit / ohne Last	6 / 60 min ⁻¹	

Kontaktlebensdauer

Type	Last	Schaltspiele
RTS3T	3000 W, 230 VAC, rel. ED 8,3%, 5 min ⁻¹ , Glühlampe	typ. 12x10 ³
RT*3T	16 A, 250 VAC, kapazitive Last 140 µF, 7,5 min ⁻¹ , EN60669-1	> 20x10 ³
RTS3L	16 A, 250 VAC, 85°C	>100x10 ³
RTS3L	TV8, UL508	20x10 ³
RTS3L	10/100 A / 250 VAC, simulierte Lampenlast, IEC 61810-2	20x10 ³

Spulendaten

Spulendaten, monostabil

Bemessungsspannungsbereich	5...110 VDC
Bemessungsleistung	typ 400 mW
Arbeitsbereich	2
Spulenisolationssystem nach UL1446	Class F

Spulenausführungen, monostabile DC-Spule

Spulen-code	Bemessungs-Spannung VDC	Ansprech-Spannung VDC	Rückfall-Spannung VDC	Spulen-Widerstand Ω	Bemessungs-Leistung mW
005	5	3,5	0,5	62±10%	403
006	6	4,2	0,6	90±10%	400
012	12	8,4	1,2	360±10%	400
024	24	16,8	2,4	1440±10%	400
048	48	33,6	4,8	5520±10%	417
060	60	42,0	6,0	8570±12%	420
110	110	77,0	11,0	28800±12%	420

Daten gelten für Spulen ohne Vorerregung, Umgebungstemperatur +23°C
 Weitere Spulenausführungen auf Anfrage

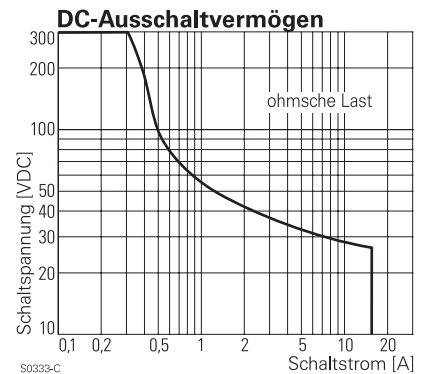

S0333-C

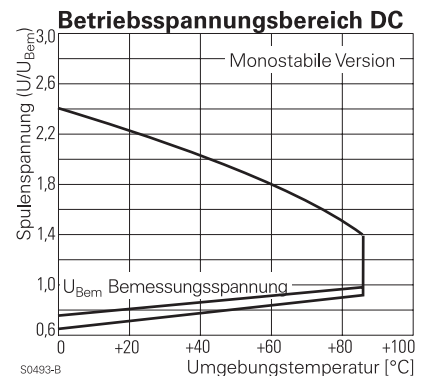

S0493-B

Leistungsrelais RT1 Inrush Power (Fortsetzung)

Spulendaten, bistabil	1 Wicklung	2 Wicklungen
Bemessungsspannungsbereich	3...24 VDC	
Bemessungsleistung	typ 400 mW	typ 600 mW
Arbeitsbereich	2	
Grenzspannung, % der Bemessungsspannung	120%	150%
Minimale Erregungsdauer	30 ms	
Maximale Erregungsdauer	1 min bei < 10% rel. ED	
Spulenisolationsystem nach UL1446	Class F	

Spulenausführungen, bistabil 1 Wicklung

Spulen-code	Bemessungs-Spannung VDC	Ansprech-Spannung VDC	Rückwerf-Spannung VDC	Spulen-Widerstand Ω	Bemessungs-Leistung mW
A03	3	2,1	1,7	21 ± 10%	429
A12	12	8,4	6,6	360 ± 10%	400
A24	24	16,8	13,2	1440 ± 10%	400

Spulenausführungen, bistabil 2 Wicklungen

Spulen-code	Bemessungs-Spannung VDC	Ansprech-Spannung VDC	Rückwerf-Spannung VDC	Spulen-Widerstand Ω	Bemessungs-Leistung mW
F03	3	2,1	1,7	15 ± 10%	600
F12	12	8,4	6,6	240 ± 10%	600
F24	24	16,8	13,2	886 ± 10%	650

Daten gelten für Spulen ohne Vorerregung, Umgebungstemperatur +23°C
 Weitere Spulenausführungen auf Anfrage

Spulenansteuerung

Ausführung	1 Wicklung		2 Wicklungen		
Spulenanschlüsse	A1	A2	A1	A3	A2
Ansprechen	+	-	+	+	-
Rückwerf-	-	+	-	+	-

Kontaktstellung im Anlieferzustand nicht definiert

Isolationsdaten

Spannungsfestigkeit Spule-Kontaktsatz	5000 V _{eff}	
offener Kontakt	1250 V _{eff}	
Luft- / Kriechstrecken Spule-Kontaktsatz	≥ 10 / 10 mm	
Isolierstoffgruppe	≥ IIIa	
Kriechstromfestigkeit des Grundkörpers	PTI 250 V	
Isolation nach IEC 60664-1		
Art der Isolation Spule-Kontaktsatz	verstärkte Isolierung	
offener Kontakt	Funktionsisolierung	
Bemessungsspannung	250 V	
Verschmutzungsgrad	3	2
Nennspannung des Versorgungssystems	240 V	400 V
Überspannungskategorie	III	

Allgemeine Daten

	RT.3T	RTS3L
RoHS - Richtlinie 2002/95/EC	konform	
Brennbarkeitsklasse nach UL94	V-0	
Umgebungstemperaturbereich		
monostabil	-40...+70°C	-40...+85°C
bistabil: 1 Wicklung	-10...+70°C	-10...+85°C
bistabil: 2 Wicklungen	-40...+70°C	-40...+85°C
Schwingfestigkeit (Funktion) monostabil	10 g	20 g
Schockfestigkeit (Zerstörung)	100 g	
Schutzart	RTII - flussmitteldicht	
Montage	Leiterplatte oder Fassung*)	
Montageabstand	0 mm	
Lötwärmebeständigkeit	270 °C / 10 s	
Gewicht mit / ohne Prüfhebel	16 / 14 g	- / 14 g
Verpackungseinheit mit / ohne Prüfhebel	100 / 500 Stk	- / 500 Stk

*) RTT3T oder bistabile Ausführung für 2 Wicklungen, nur Leiterplattenmontage; siehe Zubehör

Zubehör RTS3.

Für technische Details siehe Datenblatt	Zubehör Leistungsrelais RT
---	----------------------------

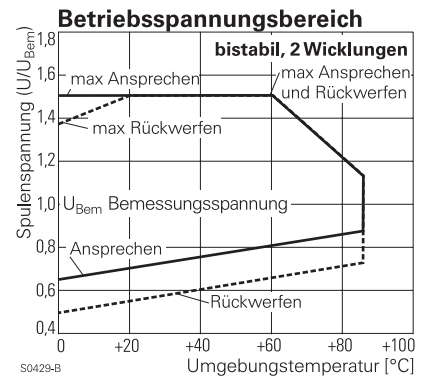
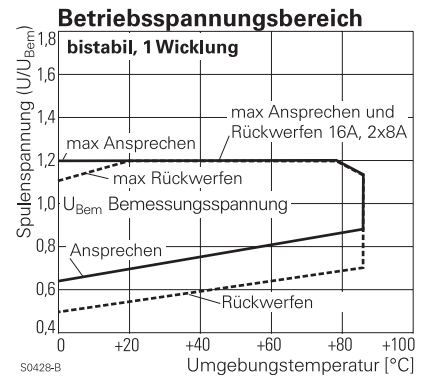

Schaltbild

Ansicht von unten auf die Anschlüsse

monostabile Ausführung

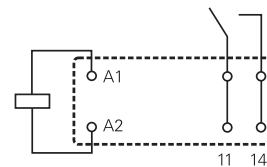

S0163-BF

bistabile Ausführung

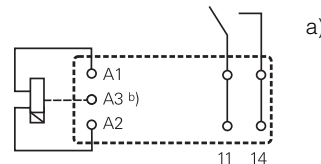

S0163-CS

a) Dargestellte Kontaktstellung bei oder nach Erregung der Spule mit Rückwerfspannung

b) nur bei 2 Wicklungen

Leistungsrelais RT1 Inrush Power (Fortsetzung)

Abmessungen / Printbild

Ausführung ohne Prüfhebel

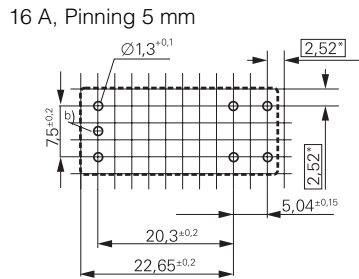
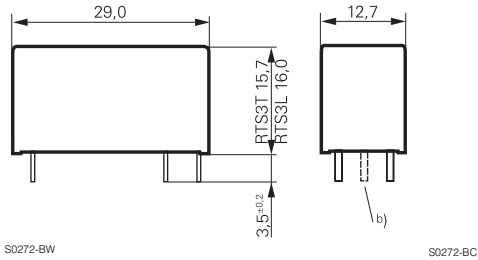

s0418-CV b) nur bei 2 Wicklungen

Ausführung mit Prüfhebel

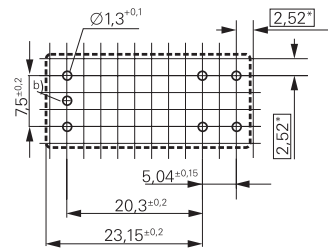
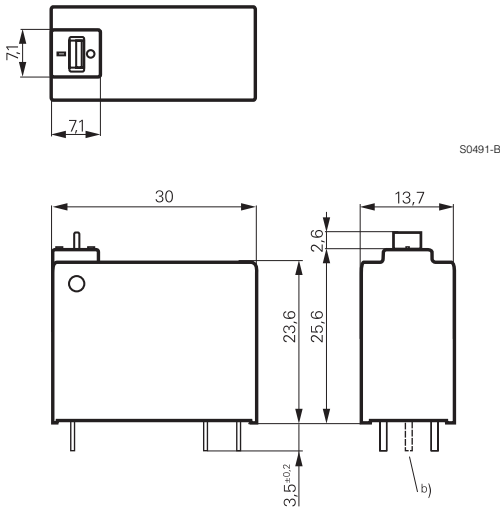

s0492-CU

*) Bestückung bei angegebenem Lochdurchmesser im Rastermaß von 2,5 mm bis 2,54 mm möglich.

Typenschlüssel

Type	R	T		3			
Bauart	S ohne Prüfhebel T mit Prüfhebel (Handbetätigung) nur mit Kontaktwerkstoff 'T' und bistabiler Spule						
Kontaktausführung	3 1 Schließer						
Kontaktwerkstoff	L AgSnO ₂		T Wolfram-Vorlaufkontakt + AgSnO ₂				
Spule	Spulencode siehe Tabelle Spulenausführungen						

Leistungsrelais RT1 Inrush Power (Fortsetzung)

Type	Bauart	Kontaktausführg.	Kontaktwerkstoff	Spule	Spule	Bestellnummer
RTS3L005	ohne	1 Schließer	AgSnO ₂	monostabil	5 VDC	1-1415898-8
RTS3L012	Testhebel				12 VDC	1-1415898-9
RTS3L018					18 VDC	2-1415898-0
RTS3L024					24 VDC	1-1415898-4
RTS3L048					48 VDC	2-1415898-1
RTS3L060					60 VDC	2-1415898-2
RTS3LA12				bistabil	12 VDC	2-1415898-3
RTS3LA24				1 Wicklung	24 VDC	2-1415898-4
RTS3LF12				bistabil	12 VDC	2-1415898-5
RTS3LF24				2 Wicklungen	24 VDC	2-1415898-6
RTS3T012			W Vorlaufkont.+ AgSnO ₂	monostabil	12 VDC	0-1415898-0
RTS3T024					24 VDC	0-1415898-1
RTS3TA12				bistabil	12 VDC	0-1415898-2
RTS3TA24				1 Wicklung	24 VDC	0-1415898-3
RTS3TF03				bistabil	3 VDC	0-1415898-4
RTS3TF12				2 Wicklungen	12 VDC	0-1415898-5
RTS3TF24					24 VDC	0-1415898-6
RTT3TA12	mit			bistabil	12 VDC	0-1415898-7
RTT3TA24	Testhebel			1 Wicklung	24 VDC	0-1415898-8
RTT3TF12				bistabil	12 VDC	0-1415898-9
RTT3TF24				2 Wicklungen	24 VDC	1-1415898-0