

Leistungsrelais RF

- 1 polig 16 A, 1 Schließer oder 1 Öffner
- Schaltleistung 4000 VA
- Spulenleistung 400 mW
- Verstärkte Isolation (EN 61810, 60335, 60730)
- Umgebungstemperatur bis 105°C
- Lastseitige Flachstecker
- WG Ausführung: Kunststoffmaterialien nach IEC60335-1 (Haushaltsgeräte)
- Entspricht der RoHS-Richtlinie 2002/95/EC

Anwendungen

Herdsteuerungen, Elektroheizungen, Stromversorgungen, Klimageräte, Mikrowellenherde, Heizplatten



F0273-AI

Zulassungen

VDE REG.-Nr. A652, cULus E214025
Technische Daten der approbierten Typen auf Anfrage

Kontaktdaten

Kontaktausführung	1 Schließer oder 1 Öffner
Kontaktsatz	Einfachkontakt
Art der Unterbrechung	Mikro-Abschaltung
Nennstrom	16 A
Nennspannung / max. Schaltspannung AC	240/400 VAC
Max. Schaltleistung AC	4000 VA
Einschaltvermögen, max 4 s, rel. Einschaltdauer 10%	25 A
Kontaktwerkstoff	AgNi90/10
Minimale Kontaktlast	12VAC / 500mA
Mechanische Lebensdauer	10x10 ⁶ Schaltspiele
Schalzhäufigkeit mit / ohne Last	6 / 1200 min ⁻¹

Kontaktlebensdauer

Type	Last	Schaltspiele
RF33, RFH3	11 A, 250 VAC, 85°C, EN61810-1	2,5x10 ⁵
RF33, RFH3	16 A, 250 VAC, 85°C, EN61810-1	1x10 ⁵
RF33, RFH3	20 A, 250 VAC, 85°C, EN61810-1	2,5x10 ⁴
RF33, RFH3	25 A, 250 VAC, 70°C, EN61810-1	1,5x10 ⁴
RFH3	11 A, 250 VAC, 105°C, EN61810-1	2,5x10 ⁵
RFH3	16 A, 250 VAC, 105°C, EN61810-1	5x10 ⁴
RFH3	18, 5 A, 250 VAC, 105°C, EN61810-1	2x10 ⁴
RFH3	10 A, 400 VAC, 105°C, EN61810-1	1,5x10 ⁵

Spulendaten

Bemessungs- Spannung DC-Spule	5...60 VDC
Bemessungsleistung DC-Spule	typ. 400 mW
Arbeitsbereich	2
Spulenisolationssystem nach UL1446	Class F

Spulenausführungen, DC-Spule

Spulen-code	Bemessungs-Spannung VDC	Ansprech-Spannung VDC	Rückfall-Spannung VDC	Spulen-Widerstand Ohm	Bemessungs-Leistung mW
005	5	3,5	0,5	62±10%	403
006	6	4,2	0,6	90±10%	400
009	9	6,3	0,9	203±10%	399
012	12	8,4	1,2	360±10%	400
024	24	16,8	2,4	1440±10%	400
048	48	33,6	4,8	5520±10%	417
060	60	42,0	6,0	8570±10%	420

Daten gelten für Spulen ohne Vorerregung, Umgebungstemperatur +23°C
Weitere Spulenausführungen auf Anfrage

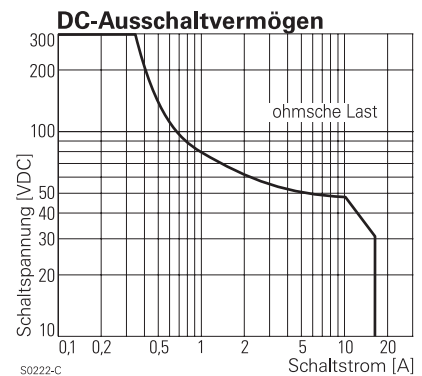

S0222-C

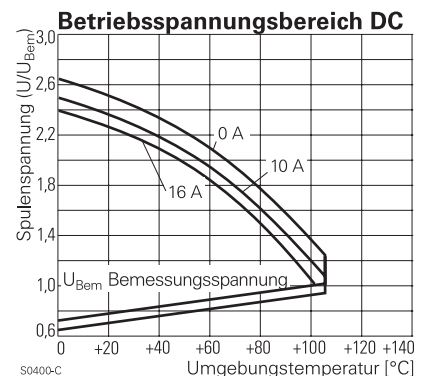

S0400-C

Leistungsrelais RF (Fortsetzung)

Isolationsdaten

Spannungsfestigkeit Spule-Kontaktsatz	4000 V _{eff}
offener Kontakt	1000 V _{eff}
Luft- / Kriechstrecken Spule-Kontaktsatz	≥ 8 / 8 mm
Isolierstoffgruppe	≥ IIIa
Kriechstromfestigkeit des Grundkörpers	PTI 250
Isolation nach IEC 60664-1	
Art der Isolation Spule-Kontaktsatz	verstärkte Isolation
offener Kontakt	Funktionsisolation
Bemessungsspannung	250 V
Verschmutzungsgrad	3
Nennspannung des Versorgungssystems	230/400 V
Überspannungskategorie	III

Allgemeine Daten

RoHS - Richtlinie 2002/95/EC	konform
Brennbarkeitsklasse nach UL94	V-0
WG Ausführung: GWFI nach IEC 60695-2-12	>850°C
GWIT nach IEC 60695-2-13	>775°C
Umgebungstemperaturbereich	-40...+105°C
Ansprech- / Rückfallzeit	typ. 10 ms
Prellzeit Schließer / Öffner	typ. 5 ms
Schwingfestigkeit (Funktion) Schließer / Öffner (55...500Hz)	20 / 5 ms
Schockfestigkeit (Zerstörung)	100 g
Schutzart	RTII - flussmitteldicht; RTIII - waschdicht
Montage	Leiterplatte
Lötwärmebeständigkeit flussmitteldichte Ausführung	270°C / 10 s
waschdichte Ausführung	260°C / 5 s
Gewicht	20 g
Verpackungseinheit	150 / 300 Stk

Printbild / Schaltbild

Ansicht von unten auf die Anschlüsse

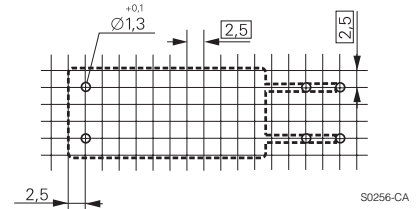

1 Schließer

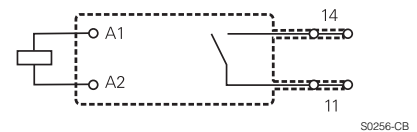

1 Öffner

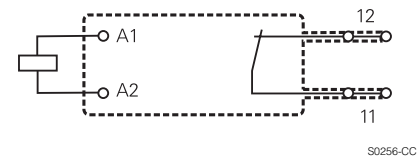

Abmessungen

Flachstecker vertikal

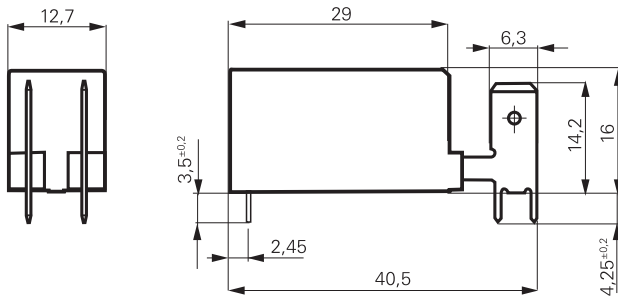

Flachstecker horizontal

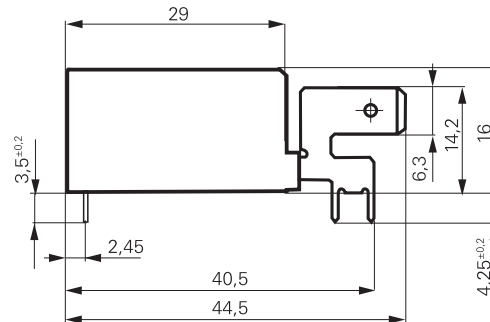

Leistungsrelais RF (Fortsetzung)

Typenschlüssel

Type							
Bauart	3 16 A, 85°C	H 16 A, 105°C					
KontaktAusführung	3 1 Schließer, Flachstecker (Kontakte) vertikal D 1 Schließer, Flachstecker (Kontakte) horizontal	5 1 Öffner, Flachstecker (Kontakte) vertikal F 1 Öffner, Flachstecker (Kontakte) horizontal					
Kontaktwerkstoff	4 AgNi 90/10						
Spule	Spulencode siehe Tabelle Spulenausführungen						
Version	Leer Standardversion WG Produkt entsprechend IEC 60335-1 (Haushaltsgeräte)						

Waschdichte Ausführung auf Anfrage

Type	Bauart	Bauart	Kontaktwerkstoff	Spule	Bestellnummer
RF334006	16 A	1 Schließer	AgNi 90/10	6 VDC	5-1415513-1
RF334009	85°C	Flachstecker		9 VDC	7-1415513-1
RF334012		vertikal		12 VDC	8-1415513-1
RF334024				24 VDC	9-1415513-1
RF354006		1 Öffner		6 VDC	2-1415514-1
RF354009		Flachstecker		9 VDC	3-1415514-1
RF354012		vertikal		12 VDC	4-1415514-1
RF354024				24 VDC	5-1415514-1
RFH34006	16 A	1 Schließer		6 VDC	8-1415510-1
RFH34009	105°C	Flachstecker		9 VDC	9-1415510-1
RFH34012		vertikal		12 VDC	6-1415510-1
RFH34024				24 VDC	0-1415511-1
RFH54006		1 Öffner		6 VDC	4-1415511-1
RFH54009		Flachstecker		9 VDC	5-1415511-1
RFH54012		vertikal		12 VDC	6-1415511-1
RFH54024				24 VDC	7-1415511-1
RF334006WG	16 A	1 Schließer		6 VDC	5-1415517-1
RF334009WG	85°C	Flachstecker		9 VDC	6-1415517-1
RF334012WG	Material nach	vertikal		12 VDC	7-1415517-1
RF334024WG	IEC 60335-1			24 VDC	8-1415517-1
RF354006WG		1 Öffner		6 VDC	2-1415518-1
RF354012WG		Flachstecker		9 VDC	4-1415518-1
RF354024WG		vertikal		12 VDC	5-1415518-1
RF354048WG				24 VDC	6-1415518-1
RFH34006WG	16 A	1 Schließer		6 VDC	3-1415520-1
RFH34009WG	105°C	Flachstecker		9 VDC	4-1415520-1
RFH34012WG	Material nach	vertikal		12 VDC	5-1415520-1
RFH34024WG	IEC 60335-1			24 VDC	6-1415520-1
RFH54006WG		1 Öffner		6 VDC	0-1415521-1
RFH54009WG		Flachstecker		9 VDC	1-1415521-1
RFH54012WG		vertikal		12 VDC	2-1415521-1
RFH54024WG				24 VDC	3-1415521-1