

Datenblatt | Artikelnummer: 788-700

Solid-State-Relaismodul; Eingangsnennspannung DC 24 V;
Ausgangsspannungsbereich DC 0 ... 24 V; Grenzdauerstrom 3,5 A; 2-Leiter-
Anschluss; Statusanzeige rot; 15 mm Baubreite

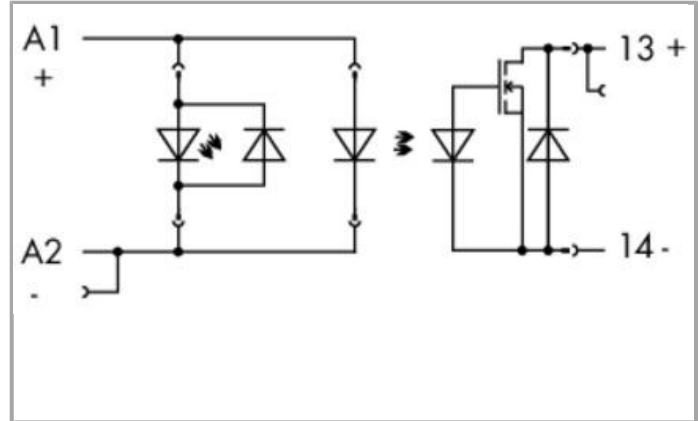

www.wago.com/788-700

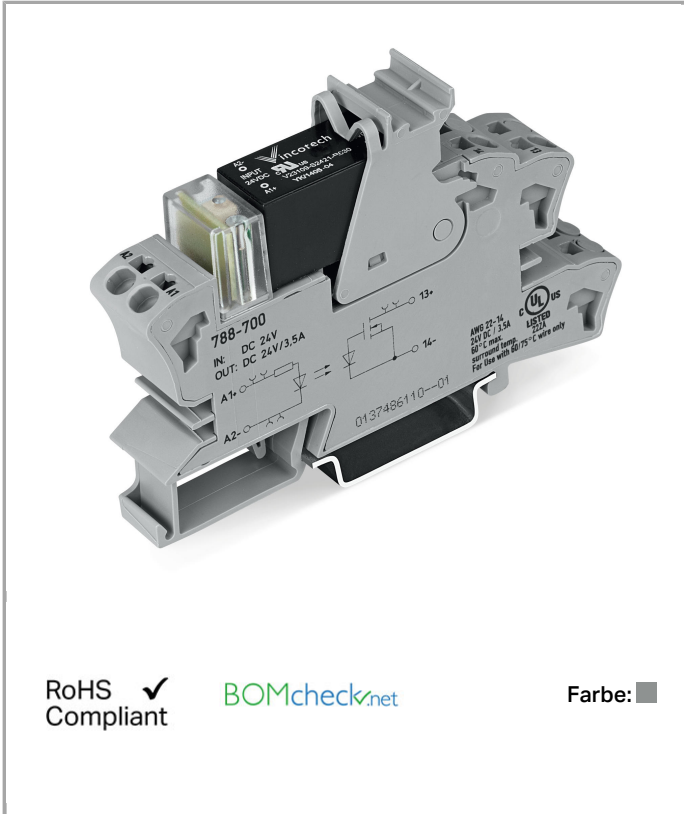

RoHS Compliant

[BOMcheck.net](https://www.bomcheck.net)

Farbe: ■

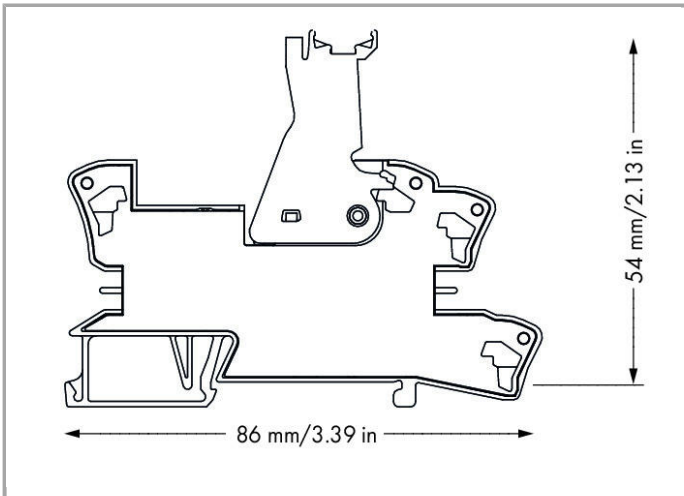

Artikelbeschreibung

Hinweis:

Bei Spannungen größer 250 V zwischen angereichten Relaismodulen sowie zur Einhaltung der verstärkten Isolierung ist eine Trennwand (z.B. 209-191) zu verwenden.

Daten

Technische Daten

Steuerkreis

Eingangsnennspannung U_N	DC 24 V
Eingangsspannungsbereich (0-Pegel)	DC 0 ... 8 V
Eingangsspannungsbereich (1-Pegel)	DC 18 ... 30 V
Eingangsnennstrom bei U_N	7 mA

Lastkreis

Schaltungstyp	2-Leiteranschluss
Grenzdauerstrom	3,5 A
Ausgangsspannungsbereich	DC 0 ... 24 V
Spannungsfall am Ausgang max.	\leq DC 0,1 V
Einschaltzeit	\leq 50 μ s
Ausschaltzeit	\leq 600 μ s
Schaltfrequenz	\leq 100 Hz

Signalisierung

Statusanzeige	LED rot
---------------	---------

Sicherheit und Schutz

Verschmutzungsgrad	2
Spannungsfestigkeit Steuer-/Lastkreis (AC, 1 min)	2,5 kV _{eff}
Spannungsfestigkeit Steuer-/Lastkreis (AC, 1 min)	2,5 kV _{eff}
Schutzart	IP20

Anschlussdaten

Anschlusstechnik	Push-in CAGE CLAMP®
Eindrätiger Leiter	0,34 ... 2,5 mm ² / 22 ... 14 AWG
Feindrätiger Leiter	0,34 ... 2,5 mm ² / 22 ... 14 AWG
Abisolierlänge	9 ... 10 mm / 0.35 ... 0.39 inch

Geometrische Daten

Breite	15 mm / 0.591 inch
Höhe ab Oberkante Tragschiene	54 mm / 2.126 inch
Tiefe	86 mm / 3.386 inch

Mechanische Daten

Montageart	Tragschiene 35
------------	----------------

Werkstoffdaten

Farbe	grau
Gewicht	41.7 g

Umgebungsbedingungen

Umgebungstemperatur (Betrieb bei U_N)	-20 ... 60 °C
Umgebungstemperatur (Lagerung)	-40 ... 70 °C
Verschmutzungsgrad	2

Normen und Bestimmungen

Normen/Bestimmungen	EN 61000-6-2; EN 61000-6-3; EN 61373; EN 61010-2-201; UL 508
---------------------	--

Kaufmännische Daten

Ursprungsland	DE
GTIN	4045454743864
Zolltarifnummer	85365005000
Produktgruppe	6 (Interface Electronic)
eCl@ss 9.0	27-26-15-03
eCl@ss 8.0	27-26-15-03
ETIM 6.0	EC001504
ETIM 5.0	EC001504















Zulassungen / Zertifikate















UL-Zulassungen















Logo	Zulassung	Zertifikatsname
	UL UL International Netherlands B.V. (ORDINARY LOCATIONS)	E175199 Sec.6















Passende Produkte

Beschriftungsmaterial

	Art-Nr.: 2009-110 Beschriftungsstreifen; auf Rolle; nicht dehnbar; unbedruckt; aufrastbar	www.wago.com/2009-110
	Art-Nr.: 2009-115 WMB-Inline; für smartPRINTER; auf Rolle; dehnbar 5 - 5,2 mm; unbedruckt; aufrastbar	www.wago.com/2009-115
	Art-Nr.: 2009-115/000-002 WMB-Inline; für smartPRINTER; auf Rolle; dehnbar 5 - 5,2 mm; unbedruckt; aufrastbar	www.wago.com/2009-115/000-002
	Art-Nr.: 2009-115/000-006 WMB-Inline; für smartPRINTER; auf Rolle; dehnbar 5 - 5,2 mm; unbedruckt; aufrastbar	www.wago.com/2009-115/000-006
	Art-Nr.: 2009-115/000-007 WMB-Inline; für smartPRINTER; auf Rolle; dehnbar 5 - 5,2 mm; unbedruckt; aufrastbar	www.wago.com/2009-115/000-007
	Art-Nr.: 2009-115/000-012 WMB-Inline; für smartPRINTER; auf Rolle; dehnbar 5 - 5,2 mm; unbedruckt; aufrastbar	www.wago.com/2009-115/000-012
	Art-Nr.: 2009-115/000-017 WMB-Inline; für smartPRINTER; auf Rolle; dehnbar 5 - 5,2 mm; unbedruckt; aufrastbar	www.wago.com/2009-115/000-017
	Art-Nr.: 2009-115/000-023 WMB-Inline; für smartPRINTER; auf Rolle; dehnbar 5 - 5,2 mm; unbedruckt; aufrastbar	www.wago.com/2009-115/000-023
	Art-Nr.: 209-128 Adapter	www.wago.com/209-128
	Art-Nr.: 209-183 Einsteckschild	www.wago.com/209-183
	Art-Nr.: 210-110 Faserschreiber	www.wago.com/210-110
	Art-Nr.: 793-501 WMB-Beschriftungskarte; als Karte; nicht dehnbar; unbedruckt; aufrastbar	www.wago.com/793-501
	Art-Nr.: 793-501/000-002 WMB-Beschriftungskarte; als Karte; nicht dehnbar; unbedruckt; aufrastbar	www.wago.com/793-501/000-002
	Art-Nr.: 793-501/000-005 WMB-Beschriftungskarte; als Karte; nicht dehnbar; unbedruckt; aufrastbar	www.wago.com/793-501/000-005
	Art-Nr.: 793-501/000-006 WMB-Beschriftungskarte; als Karte; nicht dehnbar; unbedruckt; aufrastbar	www.wago.com/793-501/000-006

	Art-Nr.: 793-501/000-007 WMB-Beschriftungskarte; als Karte; nicht dehnbar; unbedruckt; aufrastbar	www.wago.com/793-501/000-007
	Art-Nr.: 793-501/000-012 WMB-Beschriftungskarte; als Karte; nicht dehnbar; unbedruckt; aufrastbar	www.wago.com/793-501/000-012
	Art-Nr.: 793-501/000-017 WMB-Beschriftungskarte; als Karte; nicht dehnbar; unbedruckt; aufrastbar	www.wago.com/793-501/000-017
	Art-Nr.: 793-501/000-023 WMB-Beschriftungskarte; als Karte; nicht dehnbar; unbedruckt; aufrastbar	www.wago.com/793-501/000-023
	Art-Nr.: 793-501/000-024 WMB-Beschriftungskarte; als Karte; nicht dehnbar; unbedruckt; aufrastbar	www.wago.com/793-501/000-024
	Art-Nr.: 793-502 WMB-Beschriftungskarte; als Karte; bedruckt; 1 ... 10 (10x); nicht dehnbar; Aufdruck waagerecht; aufrastbar	www.wago.com/793-502
	Art-Nr.: 793-502/000-002 WMB-Beschriftungskarte; als Karte; bedruckt; 1 ... 10 (10x); nicht dehnbar; Aufdruck waagerecht; aufrastbar	www.wago.com/793-502/000-002
	Art-Nr.: 793-502/000-005 WMB-Beschriftungskarte; als Karte; bedruckt; 1 ... 10 (10x); nicht dehnbar; Aufdruck waagerecht; aufrastbar	www.wago.com/793-502/000-005
	Art-Nr.: 793-502/000-006 WMB-Beschriftungskarte; als Karte; bedruckt; 1 ... 10 (10x); nicht dehnbar; Aufdruck waagerecht; aufrastbar	www.wago.com/793-502/000-006
	Art-Nr.: 793-502/000-007 WMB-Beschriftungskarte; als Karte; bedruckt; 1 ... 10 (10x); nicht dehnbar; Aufdruck waagerecht; aufrastbar	www.wago.com/793-502/000-007
	Art-Nr.: 793-502/000-012 WMB-Beschriftungskarte; als Karte; bedruckt; 1 ... 10 (10x); nicht dehnbar; Aufdruck waagerecht; aufrastbar	www.wago.com/793-502/000-012
	Art-Nr.: 793-502/000-017 WMB-Beschriftungskarte; als Karte; bedruckt; 1 ... 10 (10x); nicht dehnbar; Aufdruck waagerecht; aufrastbar	www.wago.com/793-502/000-017
	Art-Nr.: 793-502/000-023 WMB-Beschriftungskarte; als Karte; bedruckt; 1 ... 10 (10x); nicht dehnbar; Aufdruck waagerecht; aufrastbar	www.wago.com/793-502/000-023
	Art-Nr.: 793-502/000-024 WMB-Beschriftungskarte; als Karte; bedruckt; 1 ... 10 (10x); nicht dehnbar; Aufdruck waagerecht; aufrastbar	www.wago.com/793-502/000-024
	Art-Nr.: 793-503 WMB-Beschriftungskarte; als Karte; bedruckt; 11 ... 20 (10x); nicht dehnbar; Aufdruck waagerecht; aufrastbar	www.wago.com/793-503

	Art-Nr.: 793-503/000-002 WMB-Beschriftungskarte; als Karte; bedruckt; 11 ... 20 (10x); nicht dehnbar; Aufdruck waagerecht; aufrastbar	www.wago.com/793-503/000-002
	Art-Nr.: 793-503/000-005 WMB-Beschriftungskarte; als Karte; bedruckt; 11 ... 20 (10x); nicht dehnbar; Aufdruck waagerecht; aufrastbar	www.wago.com/793-503/000-005
	Art-Nr.: 793-503/000-006 WMB-Beschriftungskarte; als Karte; bedruckt; 11 ... 20 (10x); nicht dehnbar; Aufdruck waagerecht; aufrastbar	www.wago.com/793-503/000-006
	Art-Nr.: 793-503/000-007 WMB-Beschriftungskarte; als Karte; bedruckt; 11 ... 20 (10x); nicht dehnbar; Aufdruck waagerecht; aufrastbar	www.wago.com/793-503/000-007
	Art-Nr.: 793-503/000-012 WMB-Beschriftungskarte; als Karte; bedruckt; 11 ... 20 (10x); nicht dehnbar; Aufdruck waagerecht; aufrastbar	www.wago.com/793-503/000-012
	Art-Nr.: 793-503/000-017 WMB-Beschriftungskarte; als Karte; bedruckt; 11 ... 20 (10x); nicht dehnbar; Aufdruck waagerecht; aufrastbar	www.wago.com/793-503/000-017
	Art-Nr.: 793-503/000-023 WMB-Beschriftungskarte; als Karte; bedruckt; 11 ... 20 (10x); nicht dehnbar; Aufdruck waagerecht; aufrastbar	www.wago.com/793-503/000-023
	Art-Nr.: 793-503/000-024 WMB-Beschriftungskarte; als Karte; bedruckt; 11 ... 20 (10x); nicht dehnbar; Aufdruck waagerecht; aufrastbar	www.wago.com/793-503/000-024
	Art-Nr.: 793-504 WMB-Beschriftungskarte; als Karte; bedruckt; 21 ... 30 (10x); nicht dehnbar; Aufdruck waagerecht; aufrastbar	www.wago.com/793-504
	Art-Nr.: 793-504/000-002 WMB-Beschriftungskarte; als Karte; bedruckt; 21 ... 30 (10x); nicht dehnbar; Aufdruck waagerecht; aufrastbar	www.wago.com/793-504/000-002
	Art-Nr.: 793-504/000-005 WMB-Beschriftungskarte; als Karte; bedruckt; 21 ... 30 (10x); nicht dehnbar; Aufdruck waagerecht; aufrastbar	www.wago.com/793-504/000-005
	Art-Nr.: 793-504/000-006 WMB-Beschriftungskarte; als Karte; bedruckt; 21 ... 30 (10x); nicht dehnbar; Aufdruck waagerecht; aufrastbar	www.wago.com/793-504/000-006
	Art-Nr.: 793-504/000-012 WMB-Beschriftungskarte; als Karte; bedruckt; 21 ... 30 (10x); nicht dehnbar; Aufdruck waagerecht; aufrastbar	www.wago.com/793-504/000-012
	Art-Nr.: 793-504/000-017 WMB-Beschriftungskarte; als Karte; bedruckt; 21 ... 30 (10x); nicht dehnbar; Aufdruck waagerecht; aufrastbar	www.wago.com/793-504/000-017
	Art-Nr.: 793-504/000-023 WMB-Beschriftungskarte; als Karte; bedruckt; 21 ... 30 (10x); nicht dehnbar; Aufdruck waagerecht; aufrastbar	www.wago.com/793-504/000-023

	Art-Nr.: 793-505 WMB-Beschriftungskarte; als Karte; bedruckt; 31 ... 40 (10x); nicht dehnbar; Aufdruck waagerecht; aufrastbar	www.wago.com/793-505
	Art-Nr.: 793-505/000-005 WMB-Beschriftungskarte; als Karte; bedruckt; 31 ... 40 (10x); nicht dehnbar; Aufdruck waagerecht; aufrastbar	www.wago.com/793-505/000-005
	Art-Nr.: 793-505/000-006 WMB-Beschriftungskarte; als Karte; bedruckt; 31 ... 40 (10x); nicht dehnbar; Aufdruck waagerecht; aufrastbar	www.wago.com/793-505/000-006
	Art-Nr.: 793-505/000-007 WMB-Beschriftungskarte; als Karte; bedruckt; 31 ... 40 (10x); nicht dehnbar; Aufdruck waagerecht; aufrastbar	www.wago.com/793-505/000-007
	Art-Nr.: 793-505/000-012 WMB-Beschriftungskarte; als Karte; bedruckt; 31 ... 40 (10x); nicht dehnbar; Aufdruck waagerecht; aufrastbar	www.wago.com/793-505/000-012
	Art-Nr.: 793-506 WMB-Beschriftungskarte; als Karte; bedruckt; 41 ... 50 (10x); nicht dehnbar; Aufdruck waagerecht; aufrastbar	www.wago.com/793-506
	Art-Nr.: 793-506/000-005 WMB-Beschriftungskarte; als Karte; bedruckt; 41 ... 50 (10x); nicht dehnbar; Aufdruck waagerecht; aufrastbar	www.wago.com/793-506/000-005
	Art-Nr.: 793-506/000-006 WMB-Beschriftungskarte; als Karte; bedruckt; 41 ... 50 (10x); nicht dehnbar; Aufdruck waagerecht; aufrastbar	www.wago.com/793-506/000-006
	Art-Nr.: 793-506/000-012 WMB-Beschriftungskarte; als Karte; bedruckt; 41 ... 50 (10x); nicht dehnbar; Aufdruck waagerecht; aufrastbar	www.wago.com/793-506/000-012
	Art-Nr.: 793-506/000-017 WMB-Beschriftungskarte; als Karte; bedruckt; 41 ... 50 (10x); nicht dehnbar; Aufdruck waagerecht; aufrastbar	www.wago.com/793-506/000-017
	Art-Nr.: 793-5501 WMB-Beschriftungskarte; als Karte; für Klemmenbreite 5 - 17,5 mm; dehnbar 5 - 5,2 mm; unbedruckt; aufrastbar	www.wago.com/793-5501
	Art-Nr.: 793-5501/000-002 WMB-Beschriftungskarte; als Karte; für Klemmenbreite 5 - 17,5 mm; dehnbar 5 - 5,2 mm; unbedruckt; aufrastbar	www.wago.com/793-5501/000-002
	Art-Nr.: 793-5501/000-005 WMB-Beschriftungskarte; als Karte; dehnbar 5 - 5,2 mm; unbedruckt; aufrastbar	www.wago.com/793-5501/000-005
	Art-Nr.: 793-5501/000-006 WMB-Beschriftungskarte; als Karte; dehnbar 5 - 5,2 mm; unbedruckt; aufrastbar	www.wago.com/793-5501/000-006
	Art-Nr.: 793-5501/000-007 WMB-Beschriftungskarte; als Karte; dehnbar 5 - 5,2 mm; unbedruckt; aufrastbar	www.wago.com/793-5501/000-007



Art-Nr.: 793-5501/000-012
WMB-Beschriftungskarte; als Karte; dehnbar 5 - 5,2 mm; unbedruckt; aufrastbar

www.wago.com/793-5501/000-012



Art-Nr.: 793-5501/000-014
WMB-Beschriftungskarte; als Karte; dehnbar 5 - 5,2 mm; unbedruckt; aufrastbar

www.wago.com/793-5501/000-014



Art-Nr.: 793-5501/000-017
WMB-Beschriftungskarte; als Karte; dehnbar 5 - 5,2 mm; unbedruckt; aufrastbar

www.wago.com/793-5501/000-017



Art-Nr.: 793-5501/000-023
WMB-Beschriftungskarte; als Karte; dehnbar 5 - 5,2 mm; unbedruckt; aufrastbar

www.wago.com/793-5501/000-023



Art-Nr.: 793-5501/000-024
WMB-Beschriftungskarte; als Karte; dehnbar 5 - 5,2 mm; unbedruckt; aufrastbar

www.wago.com/793-5501/000-024



Art-Nr.: 793-566
WMB-Beschriftungskarte; als Karte; bedruckt; 1 ... 50 (2x); nicht dehnbar; Aufdruck waagerecht; aufrastbar

www.wago.com/793-566



Art-Nr.: 793-566/000-002
WMB-Beschriftungskarte; als Karte; bedruckt; 1 ... 50 (2x); nicht dehnbar; Aufdruck waagerecht; aufrastbar

www.wago.com/793-566/000-002



Art-Nr.: 793-566/000-005
WMB-Beschriftungskarte; als Karte; bedruckt; 1 ... 50 (2x); nicht dehnbar; Aufdruck waagerecht; aufrastbar

www.wago.com/793-566/000-005



Art-Nr.: 793-566/000-006
WMB-Beschriftungskarte; als Karte; bedruckt; 1 ... 50 (2x); nicht dehnbar; Aufdruck waagerecht; aufrastbar

www.wago.com/793-566/000-006



Art-Nr.: 793-566/000-007
WMB-Beschriftungskarte; als Karte; bedruckt; 1 ... 50 (2x); nicht dehnbar; Aufdruck waagerecht; aufrastbar

www.wago.com/793-566/000-007



Art-Nr.: 793-566/000-012
WMB-Beschriftungskarte; als Karte; bedruckt; 1 ... 50 (2x); nicht dehnbar; Aufdruck waagerecht; aufrastbar

www.wago.com/793-566/000-012



Art-Nr.: 793-566/000-017
WMB-Beschriftungskarte; als Karte; bedruckt; 1 ... 50 (2x); nicht dehnbar; Aufdruck waagerecht; aufrastbar

www.wago.com/793-566/000-017



Art-Nr.: 793-566/000-023
WMB-Beschriftungskarte; als Karte; bedruckt; 1 ... 50 (2x); nicht dehnbar; Aufdruck waagerecht; aufrastbar

www.wago.com/793-566/000-023



Art-Nr.: 793-566/000-024
WMB-Beschriftungskarte; als Karte; bedruckt; 1 ... 50 (2x); nicht dehnbar; Aufdruck waagerecht; aufrastbar

www.wago.com/793-566/000-024

Werkzeug



Art-Nr.: 210-720
Betätigungswerkzeug mit teilisoliertem Schaft; Typ 2, Klinge (3,5 x 0,5) mm

www.wago.com/210-720

Aderendhülse



Art-Nr.: 216-241
Aderendhülse; Hülse für 0,5 mm² / AWG 22; mit Kunststoffkragen; galvanisch verzinkt; Elektrolytkupfer; gasdicht aufgecrimpt; gemäß DIN 46228, Teil 4/09.90 www.wago.com/216-241



Art-Nr.: 216-242
Aderendhülse; Hülse für 0,75 mm² / AWG 20; mit Kunststoffkragen; galvanisch verzinkt; Elektrolytkupfer; gasdicht aufgecrimpt; gemäß DIN 46228, Teil 4/09.90 www.wago.com/216-242



Art-Nr.: 216-243
Aderendhülse; Hülse für 1 mm² / AWG 18; mit Kunststoffkragen; galvanisch verzinkt; Elektrolytkupfer; gasdicht aufgecrimpt; gemäß DIN 46228, Teil 4/09.90 www.wago.com/216-243



Art-Nr.: 216-244
Aderendhülse; Hülse für 1,5 mm² / AWG 16; mit Kunststoffkragen; galvanisch verzinkt; Elektrolytkupfer; gasdicht aufgecrimpt; gemäß DIN 46228, Teil 4/09.90 www.wago.com/216-244



Art-Nr.: 216-542
Twin-Aderendhülse; Hülse für 2 x 1 mm² / AWG 2 x 18; rot isoliert; 12 mm lang www.wago.com/216-542

Allgemeines Zubehör



Art-Nr.: 209-145
Gruppenschildträger www.wago.com/209-145



Art-Nr.: 209-184
Schutzstreifen www.wago.com/209-184



Art-Nr.: 249-105
Gruppenschildträger www.wago.com/249-105



Art-Nr.: 788-120
Zubehör für Relaismodule; Betriebsanzeige rot www.wago.com/788-120

Brücker



Art-Nr.: 788-118
Brückungskamm; 2-fach (1-3); isoliert www.wago.com/788-118



Art-Nr.: 859-402
Kammbrücker; 2-fach; Nennstrom 18 A; isoliert www.wago.com/859-402



Art-Nr.: 859-402/000-005
Kammbrücker; 2-fach; Nennstrom 18 A; isoliert www.wago.com/859-402/000-005



Art-Nr.: 859-402/000-006
Kammbrücker; 2-fach; Nennstrom 18 A; isoliert www.wago.com/859-402/000-006



Art-Nr.: 859-402/000-029
Kammbrücker; 2-fach; Nennstrom 18 A; isoliert www.wago.com/859-402/000-029



Downloads

Dokumentation

Ausschreibungstext

788-700 Solid-State-Relais	Jan 22, 2016	DOC 27,1 kB	Download
-------------------------------	--------------	----------------	----------

Beipackzettel

Stecksockel mit Relais bzw. SSR	Sep 28, 2015	PDF 2,1 MB	Download
---------------------------------	--------------	---------------	----------

Weitere Informationen

Entsorgung; Elektro- und Elektronikgeräte, Verpackung	V 1.0.0 Oct 15, 2018	PDF 269,1 kB	Download
---	-------------------------	-----------------	----------

smartDATA

CAD Daten

3D Download 788-700		URL	Download
---------------------	--	-----	----------

Änderungen vorbehalten.