

Signalsäulen

ECOmodul



Merkmale

- ▶ Modulare, universell einsetzbare Signalsäulenbaureihe in den Baugrößen Ø 70 mm, 60 mm und 40 mm
- ▶ Modernes Signalsäulenkonzept auf Basis aktueller LED Technik, alternativ Betrieb mit konventioneller Glühlampentechnik
- ▶ Ausgezeichnetes Preis-/Leistungsverhältnis
- ▶ Komplettes Angebot an lichtstarken LED Modulen in den Funktionen
 - LED Dauerlicht
 - LED Blinklicht
 - LED Blitzlicht (Einfachblitz)
 - LED Multi-Blitzlicht (Mehrfachblitz)
- ▶ LED Dauer-/LED Blitz- und LED Multi-Blitzlicht-Module in Ausführung „HIGH PERFORMANCE“ (ECOmodul70 und ECOmodul60)
- ▶ Sehr lange Lebensdauer durch wartungsfreie LED Technik, vibrationsbeständig und signifikant reduzierter Stromverbrauch
- ▶ Piezo-Summer- und Mehrtonsirenen-Module
- ▶ Komfortable Anschlusstechnik
- ▶ Umfangreiches Angebot an Montagearten inklusive Schnellmontagesystem
- ▶ SPS-tauglich (Leck- und Einschaltströme)
- ▶ Hohe Schutzart IP 66, zertifiziert nach UL type 4/4X/13

Signalsäulenkonfigurator auf Seiten 18-19.

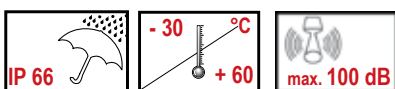

ECOmodul **60**

ECOmodul **40**



Modulare, universell einsetzbare Signalsäulen ECOmodul70, ECOmodul60, ECOmodul40

- ▶ Einfache, schnelle und individuelle Montage der Säule
- ▶ Präzise Modulverriegelung mittels Bajonettverschluss
- ▶ Automatische elektrische Verbindung zwischen den Modulen
- ▶ Modulkonfiguration frei wähl- und änderbar



Modernes Signalsäulenkonzept auf Basis aktueller LED Technik

- ▶ Komplettes Angebot an lichtstarken LED Modulen in den Funktionen

	ECOmodul70	ECOmodul60	ECOmodul40
Anzahl LEDs	12	8	8
LED Dauerlicht	✓	✓	✓
LED Blinklicht	✓	✓	✓
LED Blitzlicht (Einfachblitz)	✓	✓	✓
LED Multi-Blitzlicht (Mehrfachblitz)*	---	---	✓

*Funktionsweise LED Multi-Blitzlicht (Mehrfachblitz):

- ▶ Kombination unterschiedlich definierter LED Blitzsequenzen
 - ▶ LED Blitzfolge erscheint für den Betrachter als unregelmäßiges Blitzmuster - kein Gewöhnungseffekt
 - ▶ Extrem hohe Signalwirkung zur Signalisierung vor Gefahren
-
- ▶ Moderne LED Blitzlicht- und LED Multi-Blitzlichtmodule ersetzen konventionelle, lebensdauerbegrenzte Xenon-Blitzlichtmodule bei gleichzeitig
 - hervorragendem Wirkungsgrad
 - maximaler Vibrationsbeständigkeit
 - extrem langer Lebensdauer
(bis zu 100.000 h - entspricht einem Dauerbetrieb von > 10 Jahren,
danach emittiert die LED etwa die Hälfte der ursprünglichen Lichtmenge)



Umfangreiches Angebot an LED „HIGH PERFORMANCE“ Modulen

- ▶ Durch Verwendung von Hochleistungs-LEDs in Verbindung mit intelligenter Elektronik erzielt man
 - höchste Signalwirkung
 - Eignung für den Einsatz im Außenbereich/bei Sonnenlicht
 - optimale Signalwirkung bei extrem gefährlichen Situationen
- ▶ Extrem lange Lebensdauer (> 50.000 h)
- ▶ LED „HIGH PERFORMANCE“ Module verfügbar in den Funktionen:

	ECOmodul70	ECOmodul60
Anzahl der Hochleistungs-LEDs	4	2
LED Dauerlicht	✓	✓
LED Blitzlicht (Einfachblitz)	✓	---
LED Multi-Blitzlicht (Mehrfachblitz)	✓	✓



Dauerlicht mit Hochleistungs-LEDs

Alternativer Betrieb mit konventioneller Glühlampentechnik

- ▶ Für alle 3 Baugrößen Ø 70 mm, 60 mm, 40 mm
- ▶ Problemloser, berührungssicherer Lampenwechsel
- ▶ Leichter Lampenwechsel mit kostengünstigem Hilfswerkzeug auch bei Ø 40 mm Baugröße



6 Kalottenfarben

- ▶ Eindeutige optische Zustandsanzeige mit bis zu 6 Kalottenfarben



Leistungstarke Piezo-Summer- und Mehrtonsirenen-Module

- ▶ Piezo-Summermodule für Eintönenbetrieb (Dauer- oder Pulston) in einer Signalsäule (ECOmodul70, 60, 40)
- ▶ Piezo-Summermodule für Zweitönenbetrieb (Dauer- und Pulston) in einer Signalsäule (ECOmodul70)
- ▶ Mehrtonsirenen-Module - 1 von 8 verschiedenen Tönen auswählbar (ECOmodul70)

Tonartentabelle XDM						
STUFE 1 S1	Tonart	Frequenz Hz	Piktogramm	Wiederholgeschwindigkeit	spezielle Anwendung	Max dB
Ton 01	Dauerton	2700 Hz	————			100
Ton 02	Dauerton	1350 Hz	————			100
Ton 03	pulsierend	2700 Hz	— — —	250 ms an, 250 ms aus		100
Ton 04	pulsierend	1350 Hz	— — —	250 ms an, 250 ms aus		100
Ton 05	abfallend	1200 - 500 Hz	∩	1 Hz	Evakuierung Deutschland DIN 33404-3	98
Ton 06	ansteigend	500 - 1200 Hz	∪	ansteigend in 3 s, 0,5 s aus	Niederlande NEN 2575:2000	98
Ton 07	alternierend	800 - 1000 Hz	⏏	2 Hz		94
Ton 08	ansteigend/abfallend	500 - 1500 Hz	∩∪	10 Hz		94



XDE



XDZ



XDM

Komfortable Anschlussstechnik

- ▶ Zeit- und Kostenersparnis beim elektrischen Anschluss
- ▶ Hohe Kontaktsicherheit und Leitfähigkeit auch bei Vibrationen und Temperaturschwankungen



Anschlussklemme mit Zugfedertechnik
(ECOmodul70 und ECOmodul60)



Anschlussklemme mit Push-In Technik
(ECOmodul40)

Montagearten

Umfangreiches Angebot an Montagearten

- Für praktisch alle Anforderungen in der Industrie, Gebäudetechnik etc.
- Flexible Kombinationsmöglichkeiten zur Realisierung individueller Konfigurationen

Basen für horizontale Montage

1) mit innenliegenden Befestigungsöffnungen

ECOmodul70	XMW
ECOmodul60	YMW
ECOmodul40	ZMW



2) mit vormontierten Befestigungsschrauben

ECOmodul70	XMS
ECOmodul60	YMS
ECOmodul40	ZMS



3) mit außenliegenden Befestigungsöffnungen

ECOmodul70	XMF
ECOmodul60	YMF
ECOmodul40	ZMF



Basen für vertikale Montage

1) einseitige Montage

ECOmodul70	XMV
ECOmodul60	YMV
ECOmodul40	ZMV



2) zweiseitige Montage

ECOmodul70	XZV
ECOmodul60	YZV
ECOmodul40	ZZV



Montagearten

Rohrmontagen

1) Rohrbasis auf Aluminiumrohr mit Kunststofffuß
Standardlängen 100 mm, 250 mm und 400 mm

ECOmodul70	XMR
ECOmodul60	YMR
ECOmodul40	ZMR



Zubehör:

Winkel (Kunststoff) für vertikale Montage

ECOmodul70	XWR
ECOmodul60	XWR
ECOmodul40	XWR

2) Rohrbasis für horizontale Montage mit Lochschraube
Standardlängen 100 mm, 250 mm und 400 mm

ECOmodul70	XSW
ECOmodul60	YSW
ECOmodul40	ZSW



Zubehör:

Set für vertikale Montage

(Metallwinkel, Adapter mit Kabelverschraubung)

ECOmodul70	XSS
ECOmodul60	XSS
ECOmodul40	XSS

3) Schnellmontagesystem „Fußadapter“

Rohrlänge 100 mm oder 250 mm

ECModul70	XFR
ECModul60	YFR
ECModul40	ZFR

Funktion

- ▶ Der Fußadapter zu Schnellmontage ist bereits elektrisch vorverkabelt; der Unterteil wird auf der Maschine montiert und elektrisch angeschlossen
- ▶ Die Signalsäule mit dem Fußadapter-Oberteil wird an den Unterteil angesteckt und durch Drehen des Befestigungsringes fix montiert
- ▶ Die Signalsäule ist sofort voll funktionsfähig

Vorteile

- ▶ Einfache und kostensparende Demontage der Signalsäule für den Transport
- ▶ Am Montageort schnell und leicht wiederzusammensetzbar
- ▶ Sofortige Funktionsfähigkeit, kein elektrischer Anschluss kundenseitig erforderlich
- ▶ Keine falsche Installation möglich; Signalsäule passt nur in einer möglichen Stellung auf den Fußadapter-Unterteil
- ▶ Zusätzliche Sicherungsmöglichkeit der Signalsäule durch unverlierbare Sicherungsschraube
- ▶ Das Schnellmontagesystem umfasst standardmäßig eine Transportschutzkappe, die den Adapter-Unterteil während Transport oder Lagerung der Maschine schützt.



Basisverlängerung

Die Basisverlängerung ist eine wirtschaftliche Möglichkeit, die Bauhöhe einer ECModul Signalsäule pro Basisverlängerung um 100 mm zu verlängern und die Optik der Signalsäule einheitlich im Signalsäulendurchmesser zu gestalten.

Für alle Basisarten verwendbar.

Das ECModul70, ECModul60 und ECModul40

Signalsäulensystem ist grundsätzlich auf die Verwendung von maximal 4 Stück Basisverlängerung „XEP“, „YEP“ bzw. „ZEP“ (entspricht der Höhe/Verlängerung von 400 mm) ausgelegt.

Je nach Anwendungsfall (Vibration etc.) kann auch noch eine größere Bauhöhe verwendet werden.

Zubehör

Beschriftungstafel

- ▶ passend für alle ECModul Signalsäulen
- ▶ für ein- bis fünfstufige Signalsäulen konfigurierbar (sauberes Abbrechen auf gewünschte Höhe durch vorgelassene Abbruchkanten)
- ▶ einfache Befestigung an der Rohrbasis
- ▶ zum Anbringen von individuellen Texten und Hinweisen
- ▶ kompletter Lieferumfang mit 5-stufiger Tafel, Befestigungsschelle und Schrauben
- ▶ passend für alle Rohrbasen der ECModul Signalsäulen

Maße der Beschriftungstafel: 150 x 398 mm

Verfügbare Fläche pro Stufe: 150 x 62 mm (4x), 150 x 150 mm (1x)

Bestellnummer: XIB 900 850 900



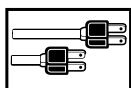

Technische Daten

Signalsäulen ECOmodul70

Gehäusematerial	Polycarbonat, schwarz	Anschlussklemme	bis 2,5 mm ² /14 AWG
Kalottenmaterial	Polycarbonat	Temperaturbereich	-30 °C bis +60 °C
Kalottenfarbe	orange, rot, klar, blau, grün, gelb	Schutzart	IP 66 / UL type 4/4X/13
		Anzahl der möglichen Module	max. 5
		(bei Doppelwinkel)	max. 10

Leuchtmodule	XDC	XDA	XDF	XLL	XDC-HP	XDF-HP	XFF-HP	
Lichtart	Dauerlicht	Blinklicht	Blitzlicht	Dauerlicht	Dauerlicht	Blitzlicht	Multi-Blitzlicht	
Leuchtmittel	LED			7 W Glühlampe	Hochleistungs LED			
Fassung	---			BA 15 d	---			
Blink-/Blitzfrequenz	---	2 Hz	1,4 Hz	---	---	1,4 Hz	1-2,6 Hz	
Abstrahlwinkel	360°							
Leckstrom	> 0,003 A							
Stromaufnahme	24 V AC/DC	0,049-0,054 A	0,058 A	0,130-0,135 A	7 W	0,170-0,200 A	0,260-0,265 A	0,260-0,265 A
	110/120 V AC	0,028-0,031 A	0,028-0,030 A	0,010 A	7 W	---	---	---
	230/240 V AC	0,027-0,028 A	0,030-0,031 A	0,010 A	7 W	---	---	---
Lebensdauer	> 100.000 h				> 50.000 h			
Schutzart	IP 66 / UL 4/4X/13							
Gewicht	80 g	80 g	80 g	72 g	87 g	87 g	87 g	

Tonmodule	XDE	XDZ	XDM
Tonart	Dauer- oder Pulston		Dauer- oder Pulston
Tonfrequenz	ca. 2.800 Hz		500-2.700 Hz
Tonauswahl	DIP, 1-polig	extern ansteuerbar	
Schalldruck	100 dB	100 dB	100 dB
Schalldruckeinstellung	Potentiometer		
Abstrahlwinkel	360°		
Leckstrom	> 0,003 A		
Stromaufnahme	24 V AC/DC	0,092 A	0,115 A
	110/120 V AC	0,041 A	0,045 A
	230/240 V AC	0,043 A	0,043 A
Schutzart	IP 66 / UL 4/4X/13		
Gewicht	102 g	102 g	102 g

Maßzeichnung

XLL, XDC, XDA, XDF, XFF

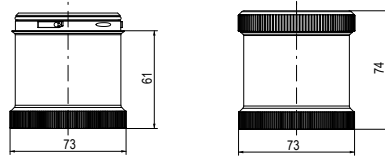

XDE, XDZ, XDM

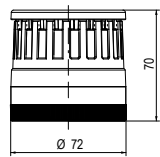

XMW

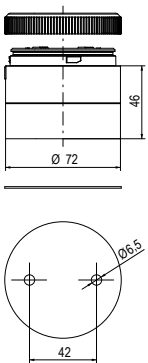

XMS

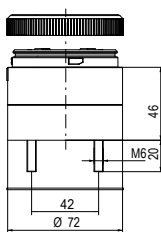

XMV

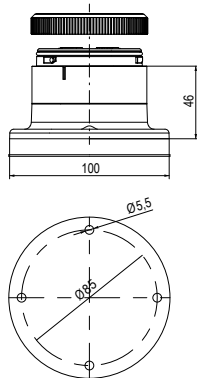

XZV

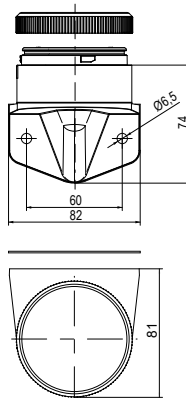

XEP

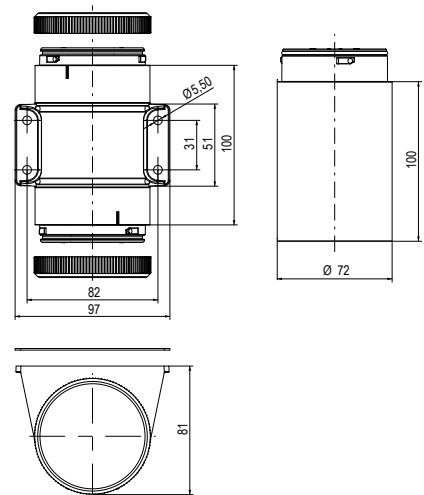

XMR

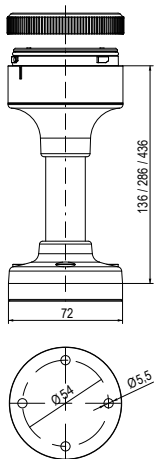

XSW

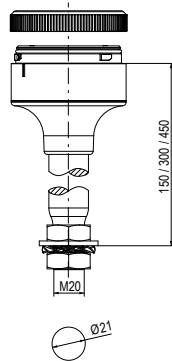

XFR

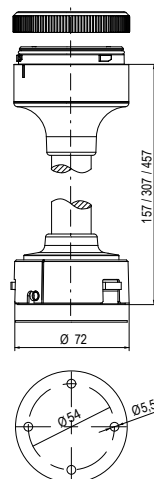

XSW+XSS

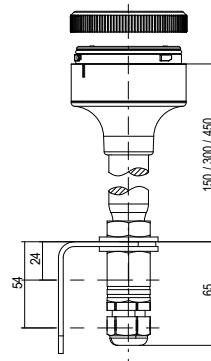

XMR+XWR

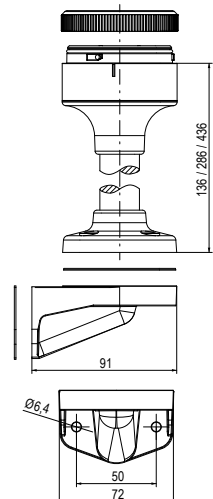

* Tontabelle XDM siehe Seite 7

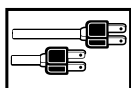

Technische Daten

Signalsäulen ECOmodul60

Gehäusematerial	Polycarbonat, schwarz	Anschlussklemme	bis 2,5 mm ² / 14 AWG
Kalottenmaterial	Polycarbonat	Temperaturbereich	-30 °C bis +60 °C
Kalottenfarbe	orange, rot, klar, blau, grün, gelb	Schutzart	IP 66 / UL type 4/4X/13
		Anzahl der möglichen Module	max. 5
		(bei Doppelwinkel)	max. 10

Leuchtmodule	YDC	YDA	YDF	YFF-HP	YDC-HP	YLL	
Lichtart	Dauerlicht	Blinklicht	Blitzlicht	Multi-Blitzlicht	Dauerlicht	Dauerlicht	
Leuchtmittel	LED			Hochleistungs LED		4 W Glühlampe	
Fassung	---					BA 15 d	
Blink-/Blitzfrequenz	---	2 Hz	1,4 Hz	1-2,6 Hz	---	---	
Abstrahlwinkel	360°						
Leckstrom	> 0,003 A						
Stromaufnahme	24 V AC/DC	0,022-0,033 A	0,028-0,036 A	0,035-0,065 A	0,190-0,250 A	0,130-0,150 A	4 W
	110/120 V AC	0,029-0,030 A	0,030 A	0,010 A	---	---	4 W
	230/240 V AC	0,029-0,030 A	0,030 A	0,010 A	---	---	4 W
Lebensdauer	> 100.000 h	> 100.000 h	> 100.000 h	> 50.000 h	> 50.000 h	---	
Schutzart	IP 66 / UL type 4/4X/13						
Gewicht	67 g	67 g	67 g	72 g	72 g	63 g	

Tonmodule	YDE	
Tonart	Dauer- oder Pulston	
Tonfrequenz	ca. 2.500 Hz	
Tonauswahl	DIP 1-polig	
Schalldruck	90 dB	
Schalldruckeinstellung	Potentiometer	
Abstrahlwinkel	360°	
Leckstrom	> 0,003 A	
Stromaufnahme	24 V AC/DC	0,065 A
	110/120 V	0,031 A
	230/240 V	0,032 A
Schutzart	IP 66 / UL4/4X/13	
Gewicht	83 g	

Maßzeichnung

YLL, YDC, YDA, YDF, YFF

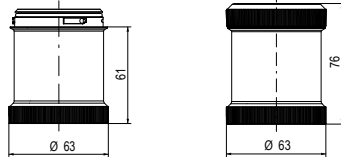

YDE

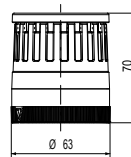

YMW

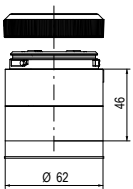

YMS

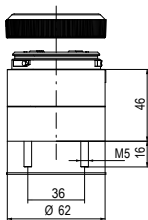

YMF

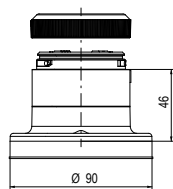

YMV

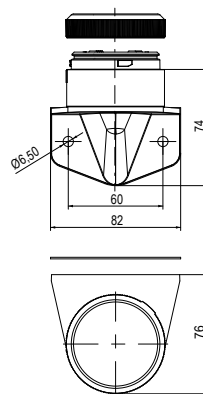

YZV

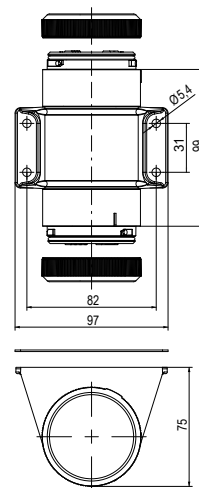

YEP

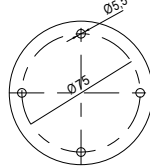
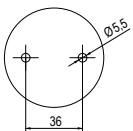
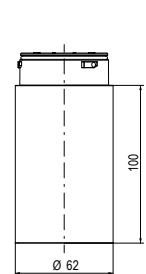

YMR

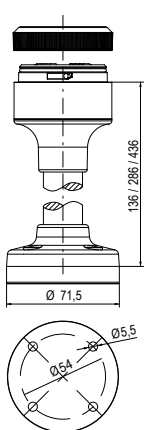

YSW

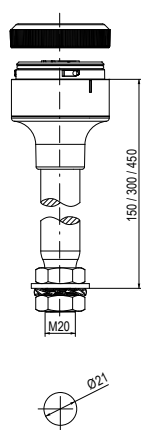

YFR

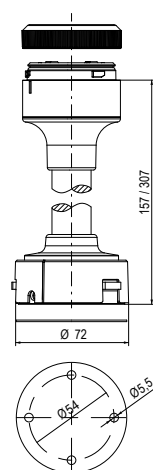

YSW+XSS

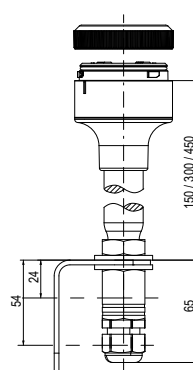

YMR+XWR

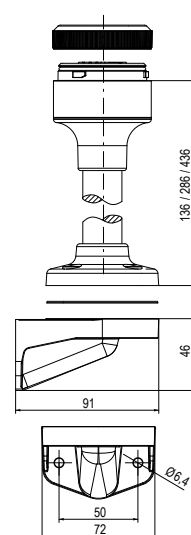

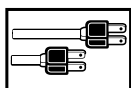

Technische Daten

Signalsäulen ECOmodul40

Gehäusematerial	Polycarbonat, schwarz	Anschlussklemme	bis 1,5 mm ² / 16 AWG
Kalottenmaterial	Polycarbonat	Temperaturbereich	-30 °C bis +60 °C
Kalottenfarbe	orange, rot, klar, blau, grün, gelb	Schutzart	IP 66 / UL type 4/4X/13
		Anzahl der möglichen Module	max. 5
		(bei Doppelwinkel)	max. 10

Leuchtmodule	ZDC	ZDA	ZDF	ZFF	ZLL	
Lichtart	Dauerlicht	Blinklicht	Blitzlicht	Multi-Blitzlicht	Dauerlicht	
Leuchtmittel	LED				4 W Glühlampe	
Fassung	---				BA 15 d	
Blink-/Blitzfrequenz	---	2 Hz	1,4 Hz	1-2,6 Hz	---	
Abstrahlwinkel	360°					
Leckstrom	> 0,003 A					
Stromaufnahme	24 V AC/DC	0,022-0,033 A	0,028-0,036 A	0,035-0,065 A	0,048-0,068 A	4 W
	110/120 V AC	0,030 A	0,030 A	0,010 A	0,021-0,030 A	4 W
	230/240 V AC	0,030 A	0,030 A	0,010 A	0,021-0,030 A	4 W
Lebensdauer	> 100.000 h	> 100.000 h	> 100.000 h	> 100.000 h	---	
Schutzart	IP 66 / UL 4/4X/13					
Gewicht	45 g	45 g	45 g	46 g	40 g	

Tonmodule	ZDE	
Tonart	Dauer- oder Pulston	
Tonfrequenz	ca. 4.000 Hz	
Tonauswahl	DIP 1-polig	
Schalldruck	80 dB	
Schalldruckeinstellung	DIP Schalter	
Abstrahlwinkel	360°	
Leckstrom	> 0,003 A	
Stromaufnahme	24 V AC/DC	0,039 A
	110/120 V AC	0,021 A
	230/240 V AC	0,021 A
Schutzart	IP 66 / UL 4/4X/13	
Gewicht	43 g	

Maßzeichnung

ZLL, ZDC, ZDA, ZDF, ZFF

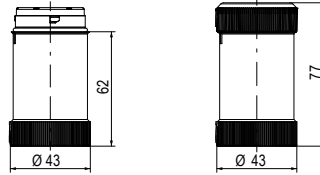

ZDE

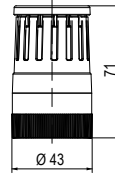

ZMW

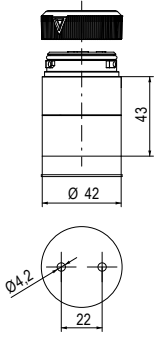

ZMS

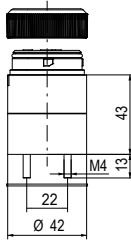

ZMF

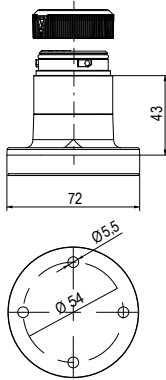

ZMV

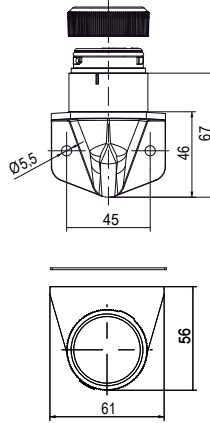

ZZV

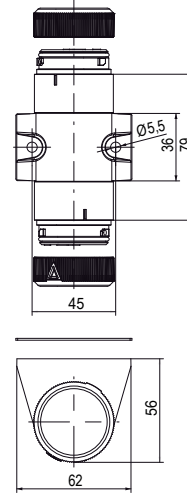

ZEP

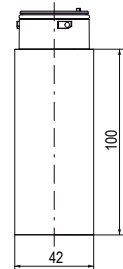

ZMR

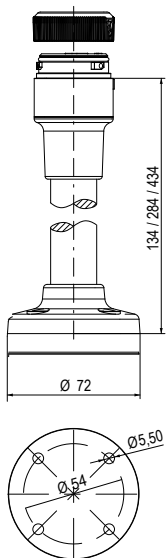

ZSW

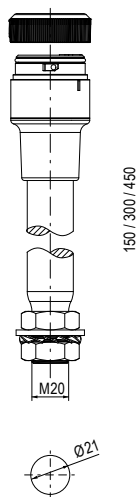

ZFR

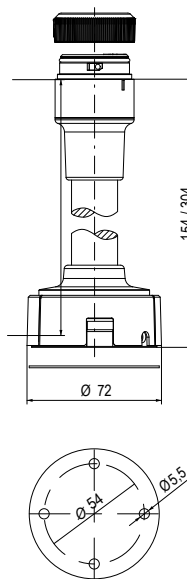

ZSW+XSS

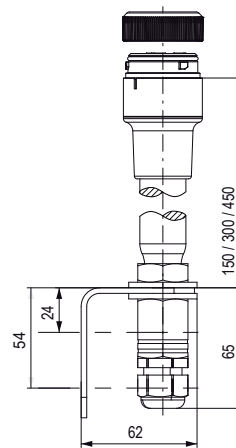

ZMR+XWR

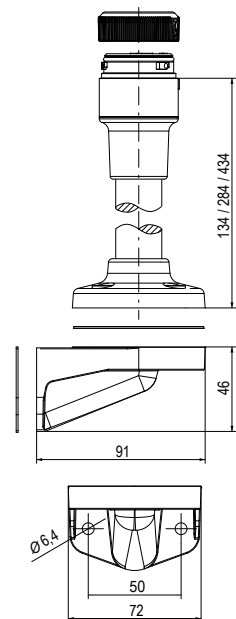

Konfigurator



MODULE
TON
Piezo Summer - 1 Ton
Piezo Summer - 2 Töne
Mehrtonsirene - 8 Töne

LICHT
Dauerlicht
LED Dauerlicht
LED Blinklicht
LED Blitzlicht
LED Multi-Blitzlicht
LED Dauerlicht „HIGH PERFORMANCE“
LED Blitzlicht „HIGH PERFORMANCE“
LED Multi-Blitzlicht „HIGH PERFORMANCE“

BASIS für
ECOmodul70
ECOmodul60
ECOmodul40
ECOmodul70
ECOmodul60
ECOmodul40
ECOmodul70
ECOmodul60
ECOmodul40



horizontale Montage	
innenliegende Befestigungsöffnung	
XMW	900 570 900
YMW	901 570 900
ZMW	902 570 900



vertikale Montage	
einseitig	
XMV	900 573 900
YMV	901 573 900
ZMV	902 573 900



vormontierte Befestigungsschrauben	
XMS	900 571 900
YMS	901 571 900
ZMS	902 571 900



zweiseitig	
XZV	900 574 900
YZV	901 574 900
ZZV	902 574 900



außenliegende Befestigungsöffnung	
XMF	900 572 900
YMF	901 572 900
ZMF	902 572 900

Farbcode für Kalotten

C

1	orange	5	blau
2	rot	6	grün
4	klar	7	gelb

Längencode für Rohr

L

2	100 mm
3	250 mm
4	400 mm

ECOmodul70

ECOmodul60

ECOmodul40

Spezifikation	Type	Bestellnr.
Dauer- oder Pulston	XDE	900 500 VOL
Dauer- und Pulston	XDZ	900 510 VOL
8 Tonarten wählbar	XDM	900 520 VOL

Type	Bestellnr.
YDE	901 500 VOL

Type	Bestellnr.
ZDE	902 500 VOL

Leuchtmittel	Type	Bestellnr.
Glühlampe	XLL	900 00C 900
Integrierte LED	XDC	900 01C VOL
	XDA	900 02C VOL
	XDF	900 03C VOL
Integrierte „HIGH PERFORMANCE“ LED	XDC-HP	900 05C VOL
	XDF-HP	900 06C VOL
	XFF-HP	900 07C VOL

Type	Bestellnr.
YLL	901 00C 900
YDC	901 01C VOL
YDA	901 02C VOL
YDF	901 03C VOL
YDC-HP	901 05C VOL
YFF-HP	901 07C VOL

Type	Bestellnr.
ZLL	902 00C 900
ZDC	902 01C VOL
ZDA	902 02C VOL
ZDF	902 03C VOL
ZFF	902 04C VOL

Code für Spannung		VOL
405	24 V AC/DC	VOL
310	110/120 V AC	
313	230/240 V AC	



Rohrmontage	
Aluminiumrohr mit Kunststofffuß	
XMR	900 58L 900
YMR	901 58L 900
ZMR	902 58L 900



Zubehör zur Rohrmontage	
Winkel (passend für XMR, YMR, ZMR)	
XWR	900 600 900



Horizontale Montage mit Lochschraube	
XSW	900 59L 900
YSW	901 59L 900
ZSW	902 59L 900



Set für vertikale Montage (für XSW, YSW, ZSW)	
XSS	900 700 900



Schnellmontagesystem „Fußadapter“	
XFR	900 56L 900
YFR	901 56L 900
ZFR	902 56L 900



Basisverlängerung (passend für alle Basen)	
XEP	900 800 900
YEP	901 800 900
ZEP	902 800 900



Beschriftungstafel (passend für XMR, YMR, ZMR)	
XIB	900 850 900



Bestelldaten



Type	Leuchtenmodule	Leuchtmittel	Nennspannung (V)	Spannungsbereich (V)	Nennstrom (A)	Artikel-Nr. Gehäuse schwarz	
XLL	Dauerlicht	Glühlampe	bis 250 V AC/DC		7 W	900 00C 900	
XDC	LED Dauerlicht	integrierte LED	24 V AC/DC	+/- 10%	0,049-0,054	900 01C 405	
			110/120 V AC		0,028-0,031	900 01C 310	
			230/240 V AC		0,027-0,028	900 01C 313	
XDA	LED Blinklicht		24 V AC/DC	+/- 10%	0,058	900 02C 405	
			110/120 V AC		0,028-0,030	900 02C 310	
			230/240 V AC		0,030-0,031	900 02C 313	
XDF	LED Blitzlicht	24 V AC/DC	+/- 10%	0,130-0,135	900 03C 405		
		110/120 V AC		0,010	900 03C 310		
		230/240 V AC		0,010	900 03C 313		
„HIGH PERFORMANCE“-Modelle							
XDC-HP	LED Dauerlicht „HIGH PERFORMANCE“	integrierte „HIGH PERFORMANCE“ LED	24 V AC/DC	18-30 V DC 18-26 V AC	0,170-0,200	900 05C 405	
XDF-HP	LED Blitzlicht „HIGH PERFORMANCE“		24 V AC/DC		0,260-0,265	900 06C 405	
XFF-HP	LED Multi-Blitzlicht „HIGH PERFORMANCE“		24 V AC/DC		0,260-0,265	900 07C 405	
Type	Tonmodule	Tonooptionen		Nennspannung (V)	Spannungsbereich (V)	Nennstrom (A)	Artikel-Nr. Gehäuse schwarz
		Tonart	Lautstärke				
XDE	Piezo Summer	Dauer- oder Pulston	100 dB	24 V AC/DC	+/- 10%	0,092	900 500 405
				110/120 V AC		0,041	900 500 310
				230/240 V AC		0,043	900 500 313
XDZ	Piezo Summer 2 Töne ansteuerbar	Dauer- und Pulston	100 dB	24 V AC/DC	+/- 10%	0,092	900 510 405
				110/120 V AC		0,041	900 510 310
				230/240 V AC		0,043	900 510 313
XDM	Mehrtonsirene Töne siehe Tontabelle Seite 7	8 Töne	100 dB	24 V AC/DC	+/- 10%	0,115	900 520 405
				110/120 V AC		0,045	900 520 310
				230/240 V AC		0,043	900 520 313
Type	Basen					Artikel-Nr. Gehäuse schwarz	
XMW	Basis für horizontale Montage		Befestigungsöffnungen innen			900 570 900	
XMS	Basis für horizontale Montage		mit vormontierten Befestigungsschrauben			900 571 900	
XMV	Basis für horizontale Montage		mit außenliegenden Befestigungsöffnungen			900 572 900	
XMV	Basis für vertikale Montage		für einseitige Montage			900 573 900	
XZV	Basis für vertikale Montage		für zweiseitige Montage			900 574 900	
XMR	Rohrbasis		auf Aluminiumrohr mit Kunststofffuß			900 58L 900	
XWR	Winkel		für Rohrmontage mit Kunststofffuß (XMR)			900 600 900	
XSW	Rohrbasis		auf Aluminiumrohr für horizontale Montage mit Lochschraube			900 59L 900	
XSS	Set für vertikale Montage (zu XSW)		Metallwinkel, Kabelverschraubung			900 700 900	
XFR	Schnellmontagesystem „Fußadapter“		auf Aluminiumrohr mit Fußadapter			900 56L 900	
XEP	Basisverlängerung 100 mm lang		passend für alle Basen			900 800 900	

Zubehör

Type	Bezeichnung	Nennspannung (V)	Artikel-Nr.
XIB	Beschriftungstafel		900 850 900
LWW	Werkzeug für Lampenwechsel (optional verwendbar)		890 900 900
GL01	Glühlampe	12 V, 5 W	890 010 904
GL02	Glühlampe	24 V, 6,5 W	890 010 905
GL05	Glühlampe	110/120 V, 7 W	890 010 910
GL06	Glühlampe	230/240 V, 6 W	890 010 913



Bestelldaten

Type	Leuchtenmodule	Leuchtmittel	Nennspannung (V)	Spannungsbereich (V)	Nennstrom (A)	Artikel-Nr. Gehäuse schwarz	
YLL	Dauerlicht	Glühlampe	bis 250 V AC/DC		4 W	901 00C 900	
YDC	LED Dauerlicht	integrierte LED	24 V AC/DC	+/- 10%	0,022-0,033	901 01C 405	
			110/120 V AC		0,029-0,030	901 01C 310	
			230/240 V AC		0,029-0,030	901 01C 313	
YDA	LED Blinklicht		24 V AC/DC	+/- 10%	0,028-0,036	901 02C 405	
			110/120 V AC		0,030	901 02C 310	
			230/240 V AC		0,030	901 02C 313	
YDF	LED Blitzlicht	24 V AC/DC	+/- 10%	0,035-0,065	901 03C 405		
		110/120 V AC		0,010	901 03C 310		
		230/240 V AC		0,010	901 03C 313		
„HIGH PERFORMANCE“-Modelle							
YDC-HP	LED Dauerlicht „HIGH PERFORMANCE“	integrierte „HIGH PERFORMANCE“ LED	24 V AC/DC	18-30 V DC 18-26 V AC	0,130-0,150	901 05C 405	
YFF-HP	LED Multi-Blitzlicht „HIGH PERFORMANCE“		24 V AC/DC		0,190-0,250	901 07C 405	
Type	Tonmodule	Tonooptionen		Nennspannung (V)	Spannungsbereich (V)	Nennstrom (A)	Artikel-Nr. Gehäuse schwarz
		Tonart	Lautstärke				
YDE	Piezo Summer	Dauer- oder Pulston	90 dB	24 V AC/DC	+/- 10%	0,065	901 500 405
				110/120 V AC		0,031	901 500 310
				230/240 V AC		0,032	901 500 313
Type	Basen					Artikel-Nr. Gehäuse schwarz	
YMW	Basis für horizontale Montage		Befestigungsöffnungen innen			901 570 900	
YMS	Basis für horizontale Montage		mit vormontierten Befestigungsschrauben			901 571 900	
YMF	Basis für horizontale Montage		mit außenliegenden Befestigungsöffnungen			901 572 900	
YMV	Basis für vertikale Montage		für einseitige Montage			901 573 900	
YZV	Basis für vertikale Montage		für zweiseitige Montage			901 574 900	
YMR	Rohrbasis		auf Aluminiumrohr mit Kunststofffuß			901 58L 900	
XWR	Winkel		für Rohrmontage mit Kunststofffuß (YMR)			900 600 900	
YSW	Rohrbasis		auf Aluminiumrohr für horizontale Montage mit Lochschraube			901 59L 900	
XSS	Set für vertikale Montage (zu YSW)		Metallwinkel, Kabelverschraubung			900 700 900	
YFR	Schnellmontagesystem „Fußadapter“		auf Aluminiumrohr mit Fußadapter			901 56L 900	
YEP	Basisverlängerung 100 mm lang		passend für alle Basen			901 800 900	

Zubehör

Type	Bezeichnung	Nennspannung (V)	Artikel-Nr.
XIB	Beschriftungstafel		900 850 900
LWW	Werkzeug für Lampenwechsel (optional verwendbar)		890 900 900
GL11	Glühlampe	12 V, 4 W	890 012 904
GL12	Glühlampe	24 V, 4 W	890 012 905
GL15	Glühlampe	110/120 V, 4 W	890 012 910
GL16	Glühlampe	230/240 V, 4 W	890 012 913

Farbcode für Kalotten

C

1	orange	5	blau
2	rot	6	grün
4	klar	7	gelb

Längencode für Rohr

L

2	100 mm
3	250 mm
4	400 mm



Bestelldaten



Type	Leuchtenmodule	Leuchtmittel	Nennspannung (V)	Spannungsbereich (V)	Nennstrom (A)	Artikel-Nr. Gehäuse schwarz	
ZLL	Dauerlicht	Glühlampe	bis 250 V AC/DC		4 W	902 00C 900	
ZDC	LED Dauerlicht	integrierte LED	24 V AC/DC	+/- 10%	0,022-0,033	902 01C 405	
			110/120 V AC		0,030	902 01C 310	
			230/240 V AC		0,030	902 01C 313	
ZDA	LED Blinklicht		24 V AC/DC	+/- 10%	0,028-0,036	902 02C 405	
			110/120 V AC		0,030	902 02C 310	
			230/240 V AC		0,030	902 02C 313	
ZDF	LED Blitzlicht		24 V AC/DC	+/- 10%	0,035-0,065	902 03C 405	
			110/120 V AC		0,010	902 03C 310	
			230/240 V AC		0,010	902 03C 313	
ZFF	LED-Multi-Blitzlicht	24 V AC/DC	+/- 10%	0,048-0,068	902 04C 405		
		110/120 V AC		0,021-0,030	902 04C 310		
		230/240 V AC		0,021-0,030	902 04C 313		
Type	Tonmodule	Tonooptionen		Nennspannung (V)	Spannungsbereich (V)	Nennstrom (A)	Artikel-Nr. Gehäuse schwarz
		Tonart	Lautstärke				
ZDE	Piezo Summer	Dauer- oder Pulston	80 dB	24 V AC/DC	+/- 10%	0,039	902 500 405
				110/120 V AC		0,021	902 500 310
				230/240 V AC		0,021	902 500 313
Type	Basen					Artikel-Nr. Gehäuse schwarz	
ZMW	Basis für horizontale Montage		Befestigungsöffnungen innen			902 570 900	
ZMS	Basis für horizontale Montage		mit vormontierten Befestigungsschrauben			902 571 900	
ZMF	Basis für horizontale Montage		mit außenliegenden Befestigungsöffnungen			902 572 900	
ZMV	Basis für vertikale Montage		für einseitige Montage			902 573 900	
ZZV	Basis für vertikale Montage		für zweiseitige Montage			902 574 900	
ZMR	Rohrbasis		auf Aluminiumrohr mit Kunststofffuß			902 58L 900	
XWR	Winkel		für Rohrmontage mit Kunststofffuß (ZMR)			900 600 900	
ZSW	Rohrbasis		auf Aluminiumrohr für horizontale Montage mit Lochschraube			902 59L 900	
XSS	Set für vertikale Montage (zu ZSW)		Metallwinkel, Kabelverschraubung			900 700 900	
ZFR	Schnellmontagesystem „Fußadapter“		auf Aluminiumrohr mit Fußadapter			902 56L 900	
ZEP	Basisverlängerung 100 mm lang		passend für alle Basen			902 800 900	

Zubehör

Type	Bezeichnung	Nennspannung (V)	Artikel-Nr.
XIB	Beschriftungstafel		900 850 900
LWW	Werkzeug für Lampenwechsel		890 900 900
GL11	Glühlampe	12 V, 4 W	890 012 904
GL12	Glühlampe	24 V, 4 W	890 012 905
GL15	Glühlampe	110/120 V, 4 W	890 012 910
GL16	Glühlampe	230/240 V, 4 W	890 012 913

Farbcode für Kalotten

C

1	orange	5	blau
2	rot	6	grün
4	klar	7	gelb

Längencode für Rohr

L

2	100 mm
3	250 mm
4	400 mm

ZENTRALE

**J.AUER – FABRIK ELEKTRISCHER
MASCHINEN Ges.m.b.H.**

Perfektastraße 102
1230 Wien / ÖSTERREICH
Tel. +43 (0)1 813 82 20
Fax +43 (0)1 815 99 51
office@auer-signal.com
www.auer-signal.com

VERTRIEB DEUTSCHLAND

J.AUER – SIGNALGERÄTE GmbH

Sperberweg 11
41468 Neuss / DEUTSCHLAND
Tel. +49 (0)2131 29 86 86-0
Fax +49 (0)2131 29 86 86-6
info@auer-signal.de
www.auer-signal.com