

Vielseitige Anwendungsmöglichkeiten.
Material: Polystyrol (schlagfest).
Garantie für höchste Stabilität durch
4 mm Rundumwandstärke.
Farbe: Hellgrau.
Andere Farben: ab 1.000 Stück in
gleicher Farbe ohne Aufpreis.

H ITBOX 1010

Eines der gängigsten Universalgehäuse
auf dem Hobby- und Profi-Markt.

- Aus ABS, daher leicht zu bearbeiten.
- Umlaufende Schlitze für Print.
Auf der langen Seiten 24,
auf der kurzen Seite 10 Schlitze.
- Gehäuse mit Deckel (ABS) und
4 Schrauben.
- Farben: Orange - Schwarz - Grau.
Ab 1.000 Stück RAL-Farben nach Wunsch.

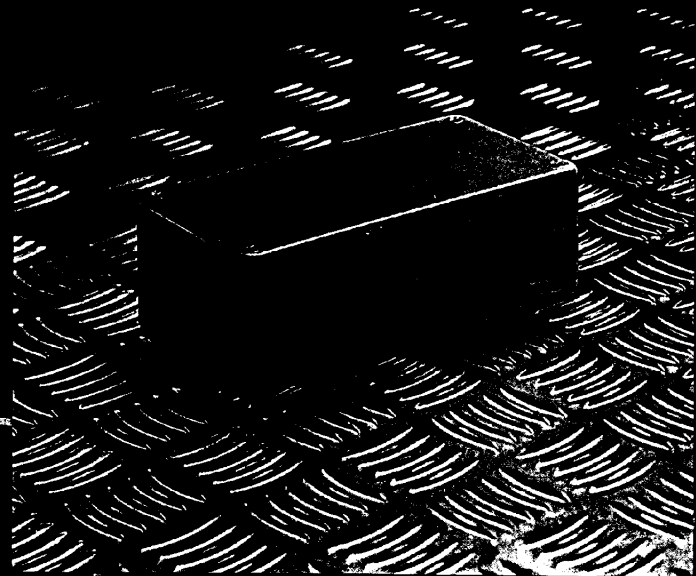

H ITULT 3005

Für außerordentliche, vielseitige
Verwendung, z. B. Sprechanlagen, Mixer,
Meßgeräte.

Design: Slimline mit abgerundeten
Kanten.
Farbe: Anthrazit, Orange.
Material: ABS schlagfest - unverwüchtlich!
Rutschfest durch 4 selbstklebende
Kunststoff-Noppen.

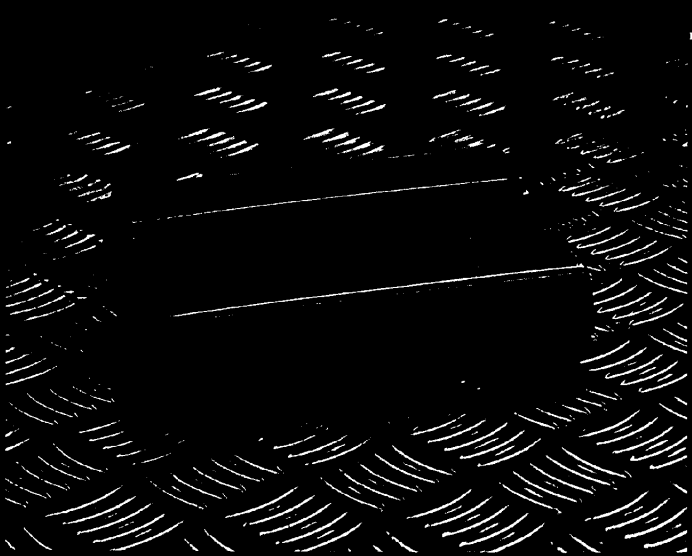

ITBOX 1006



Kleingehäuse
Aus ABS, daher leicht zu verarbeiten.
Mit Clipverschluß und einer Lasche.
Farben: Hellgrau und Schwarz

ITBOX 1007

vielseitiges Kleingehäuse für
Microelektronik.

Aus ABS, daher leicht zu verarbeiten.
Mit Clipverschluß und zwei Laschen.
Farben: Hellgrau und Schwarz

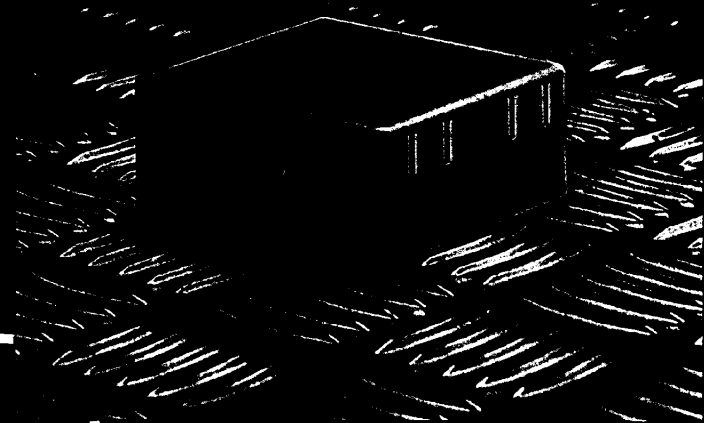

IT MODUL 1009

Halbschalengehäuse
Das Modul ist aus ABS und in den Farben
Grau und Schwarz.
Verwendung ähnlich wie
Gehäuse 1010.

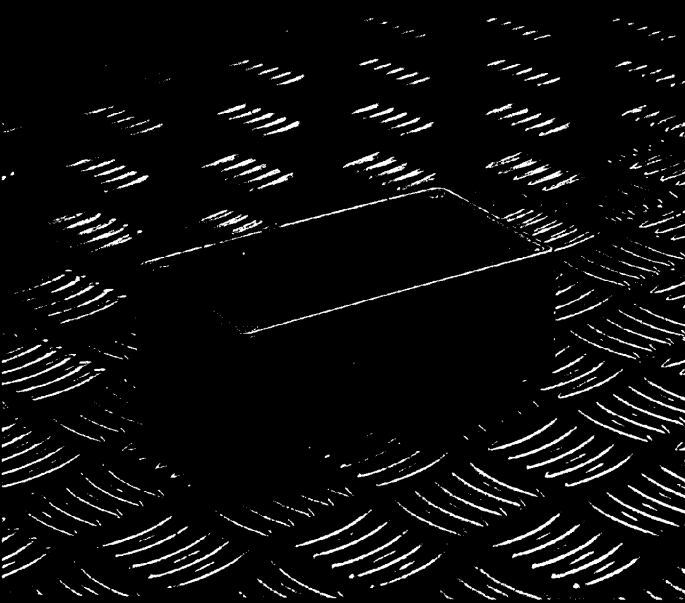

WERQ

Alles dreht sich um das richtige Gehäuse!

HITPULT 3003

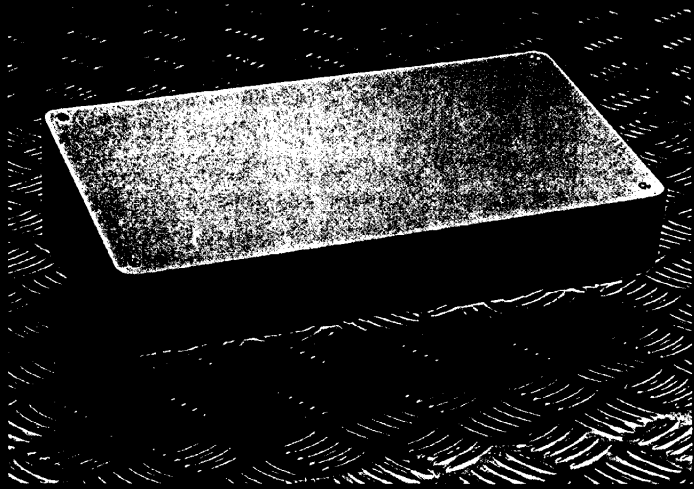

Design: Softline attraktiv, sehr modern, elegante Form mit abgerundeten Kanten.
Farbe: Anthrazit.

Frontplatte: Alu 1,5 mm silbereloxiert.

Befestigung mit 4 Senkschrauben.

Im Inneren erlauben 12 parallel zur Frontplatte stehende Bolzen die Aufnahme von 3 gedruckten Platinen oder Chassis horizontal im Europaformat.

Ferner sind 1,5 mm Schlitz für den senkrechten Einschub von gedruckten Schaltungen vorhanden. Rutschfest durch vier selbstklebende Kunststoff-Noppen.

Material: ABS schlagfest.

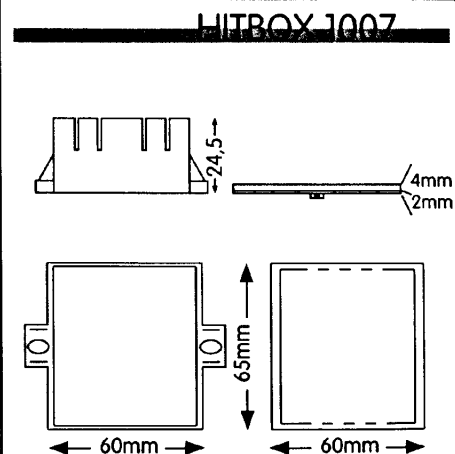
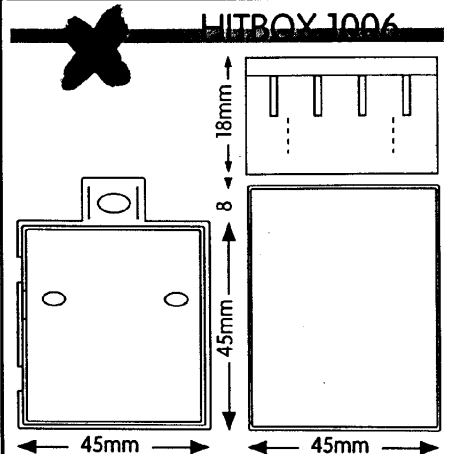
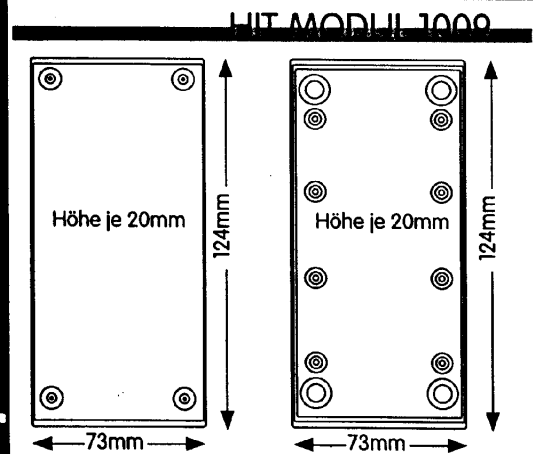
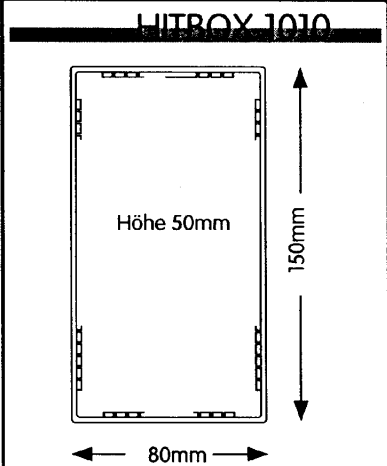
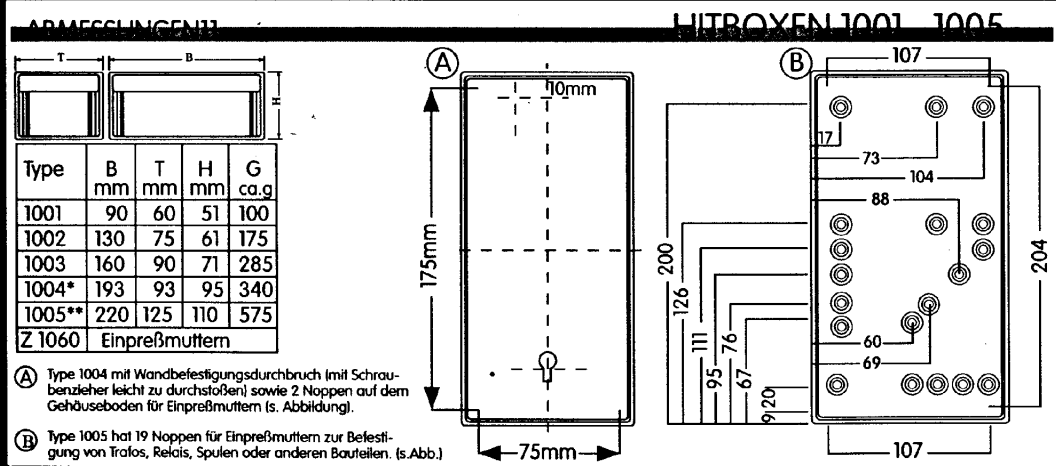
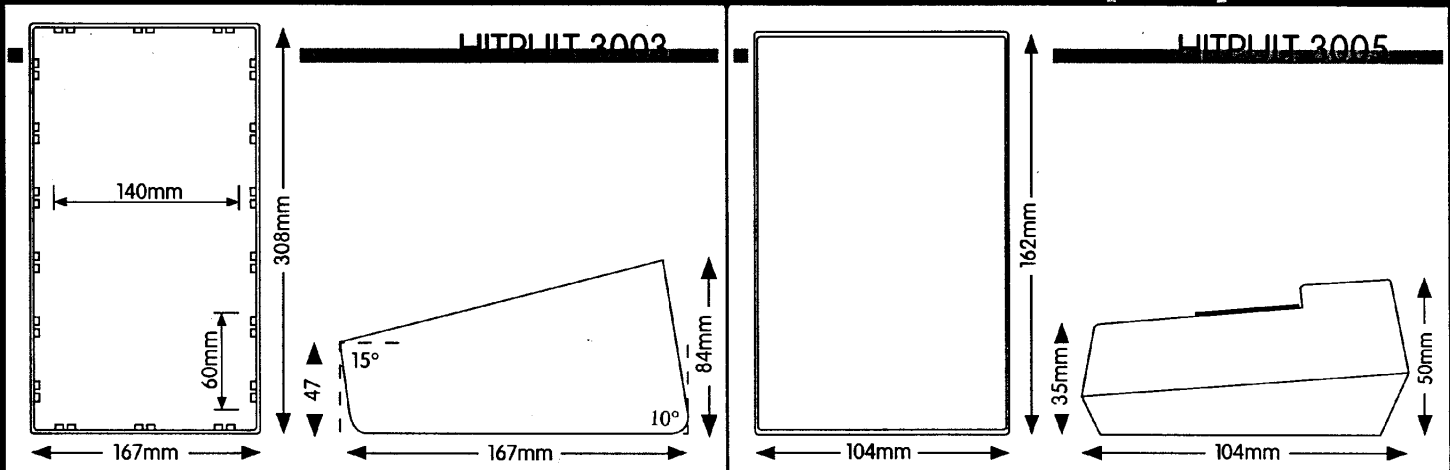

ABMESSUNGEN

LITROX 1002

90 mm

160 mm

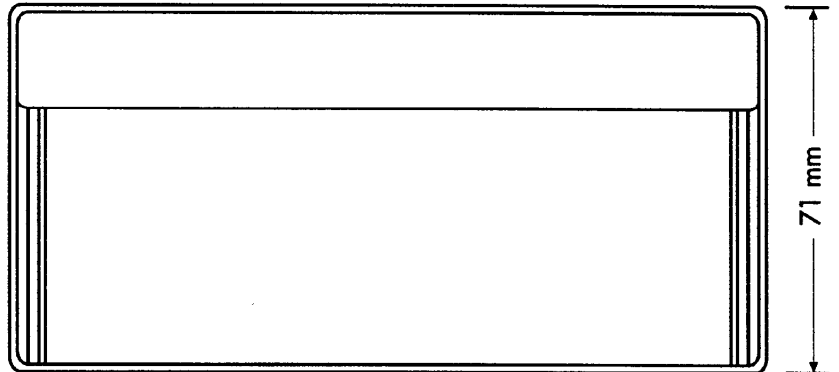
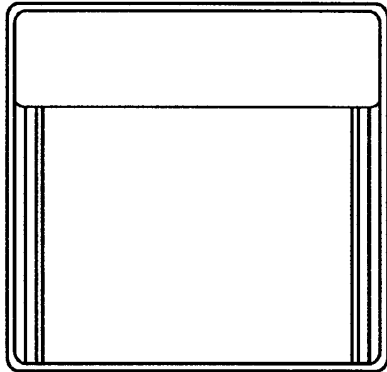

Gewicht: ca. 285 g

ABMESSUNGEN

TRAFOCHELSE 2000

51.68 mm 3 mm Stich für 6 Schlitz

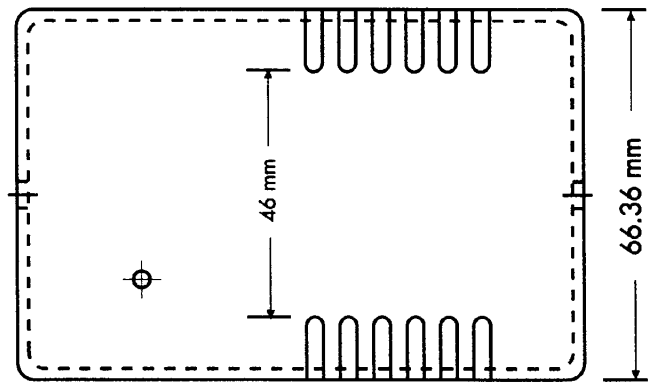
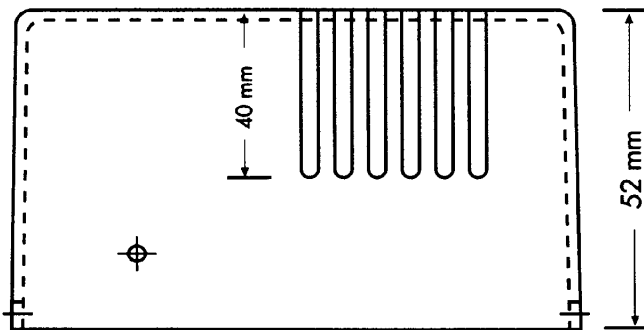

101.36 mm

101.36 mm



S

Alles dreht sich um das richtige Gehäuse!

TIRAFÖGEGEHÄUSE 2000

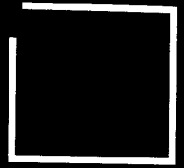
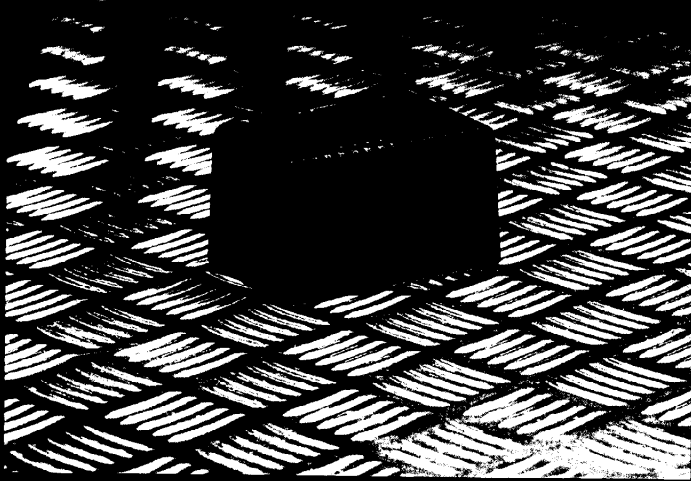

Kleingehäuse

Aus ABS, daher leicht zu verarbeiten.

Ohne Clipverschluß und Lasche.

Mit LED Aufnahme, 3 mm \varnothing .

Farbe: Schwarz

Weitere Farben auf Anfrage.

HITBOX 1003

Vielseitige Anwendungsmöglichkeiten.

Material: Polystyrol (schlagfest).

Garantie für höchste Stabilität durch
4 mm Rundumwandstärke.

Wahlweise mit und ohne Lüftungsschlitze

Farbe: Hellgrau.

Andere Farben: ab 1.000 Stück in
gleicher Farbe ohne Aufpreis.

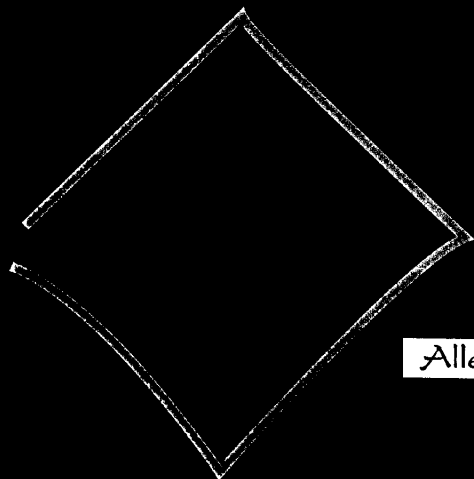
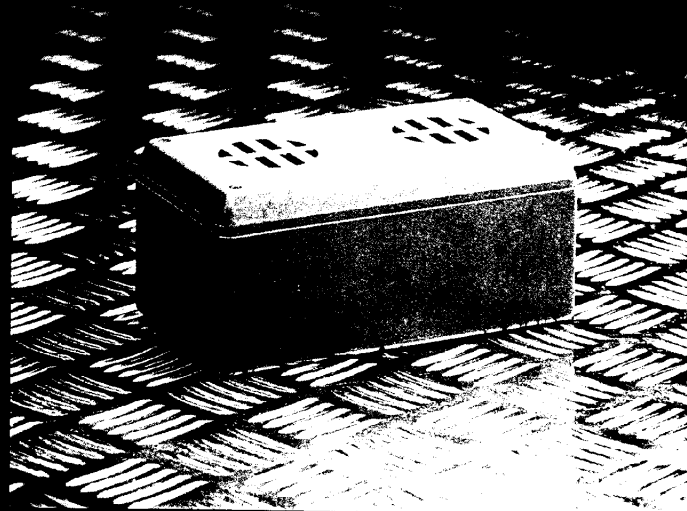

WERP@S

Alles dreht sich um das richtige Gehäuse!