

Datenblatt | Artikelnummer: 257-767

Anreihbare Leiterplattenklemme; Drücker; 2,5 mm²; Rastermaß 10/10,16 mm; 1-polig; CAGE CLAMP®; Brückungsmöglichkeit

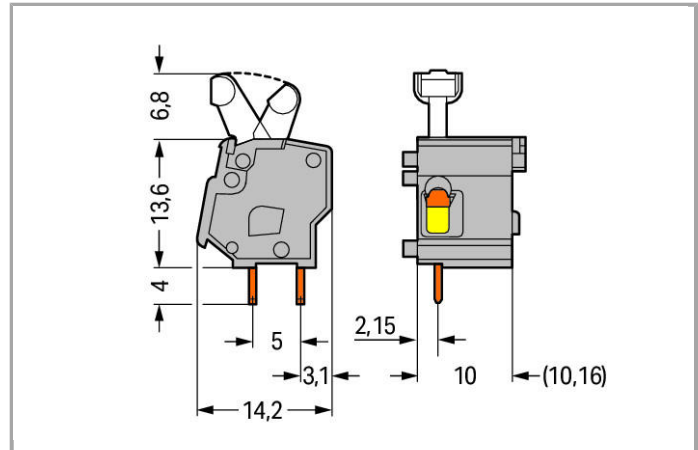

www.wago.com/257-767



Artikelbeschreibung

- Leiterplattenklemmen mit Drückern und CAGE CLAMP®-Anschluss
- Varianten mit Zulassung für Ex
- Einstellung zwischen metrischen und zölligen Rastermaßen durch Zusammendrücken oder Auseinanderziehen der Klemmenleisten
- Ideal für Feldverdrahtung durch offensichtliche Drückerbetätigung
- Kein spezielles Werkzeug notwendig

Weitere Varianten können über den WAGO Vertrieb angefragt oder ggfs. unter <https://configurator.wago.com> konfiguriert werden: Andere Farben, Varianten für Ex e II und Ex i

Daten

Elektrische Daten

Bemessungsdaten gemäß IEC/EN 60664-1

| | |
|----------------------------------|---|
| Bemessungsspannung (III / 3) | 630 V |
| Bemessungsstoßspannung (III / 3) | 8 kV |
| Bemessungsspannung (III / 2) | 1000 V |
| Bemessungsstoßspannung (III / 2) | 8 kV |
| Bemessungsspannung (II / 2) | 1000 V |
| Bemessungsstoßspannung (II / 2) | 8 kV |
| Bemessungsstrom | 24 A |
| Legende Bemessungsdaten | (III / 2) $\hat{=}$ Überspannungskategorie III / Verschmutzungsgrad 2 |

Bemessungsdaten gemäß UL 1059

| | |
|-------------------------------------|-------|
| Bemessungsspannung UL (Use Group B) | 300 V |
| Bemessungsstrom UL (Use Group B) | 15 A |
| Bemessungsspannung UL (Use Group D) | 300 V |
| Bemessungsstrom UL (Use Group D) | 10 A |

Bemessungsdaten gemäß CSA

| | |
|--------------------------------------|-------|
| Bemessungsspannung CSA (Use Group B) | 300 V |
| Bemessungsstrom CSA (Use Group B) | 15 A |
| Bemessungsspannung CSA (Use Group D) | 300 V |
| Bemessungsstrom CSA (Use Group D) | 10 A |

Anschlussdaten

| | |
|--|--|
| Anschlusstechnik | CAGE CLAMP® |
| Betätigungsart | Drücker |
| Eindrähtiger Leiter | 0,08 ... 2,5 mm ² / 28 ... 12 AWG |
| Feindrähtiger Leiter | 0,08 ... 2,5 mm ² / 28 ... 12 AWG |
| Feindrähtiger Leiter; mit Aderendhülse mit Kunststoffkragen | 0,25 ... 1,5 mm ² |
| Feindrähtiger Leiter; mit Aderendhülse ohne Kunststoffkragen | 0,25 ... 1,5 mm ² |
| Abisolierlänge | 5 ... 6 mm / 0.2 ... 0.24 inch |
| Leiteranschlussrichtung zur Leiterplatte | 0° |
| Polzahl | 1 |
| Gesamte Anzahl der Klemmstellen | 1 |



| | |
|-------------------------------|---|
| Gesamte Anzahl der Potentiale | 1 |
| Anzahl Anschlusstypen | 1 |
| Anzahl der Ebenen | 1 |

Geometrische Daten

| | |
|----------------------------------|------------------------------|
| Rastermaß | 10/10,16 mm / 0.394/0.4 inch |
| Breite | 12,8 mm / 0.504 inch |
| Höhe | 24,4 mm / 0.961 inch |
| Höhe ab Oberfläche | 20,4 mm / 0.803 inch |
| Tiefe | 14,2 mm / 0.559 inch |
| Lötstiftlänge | 4 mm |
| Lötstiftabmessungen | 0,7 x 0,7 mm |
| Bohrlochdurchmesser mit Toleranz | 1,1 ^(+ 0,1) mm |

Leiterplattenkontaktierung

| | |
|------------------------------------|-------------------------------|
| Leiterplattenkontaktierung | THT |
| Lötstiftanordnung | innerhalb der Klemme in Reihe |
| Anzahl der Lötstifte pro Potential | 2 |

Werkstoffdaten

| | |
|---------------------------------|--------------------------------|
| Farbe | hellgrün |
| Isolierstoffgruppe | I |
| Isolierwerkstoff | Polyamid 66 (PA 66) |
| Brennbarkeitsklasse gemäß UL 94 | V0 |
| Klemmfederwerkstoff | Chrom-Nickel-Federstahl (CrNi) |
| Kontaktwerkstoff | Elektrolytkupfer (Ecu) |
| Kontaktoberfläche | verzinkt |
| Brandlast | 0.031 MJ |
| Gewicht | 1.61 g |

Umgebungsbedingungen

| | |
|------------------------|-----------------|
| Grenztemperaturbereich | -60 ... +105 °C |
|------------------------|-----------------|

Kaufmännische Daten

| | |
|-----------------|-----------------------------------|
| Ursprungsland | PL |
| GTIN | 4044918679091 |
| Zolltarifnummer | 85369010000 |
| Produktgruppe | 4 (GDS- und Durchführungsklemmen) |
| eCl@ss 9.0 | 27-44-04-01 |

| | |
|------------|-------------|
| eCl@ss 8.0 | 27-44-04-01 |
| ETIM 6.0 | EC002643 |
| ETIM 5.0 | EC002643 |

Zulassungen / Zertifikate

Länderspezifische Zulassungen

| Logo | Zulassung | Zertifikatsname |
|--|--|-----------------|
|  | CCA DEKRA Certification B.V. | 2160584.28 |
|  | CCA DEKRA Certification B.V. | NTR NL-7128 |
|  | CCA DEKRA Certification B.V. | 2169331.22 |
|  | CCA DEKRA Certification B.V. | NTR NL-7388 |
|  | CSA DEKRA Certification B.V. | 70049157 |

Schiff Zulassungen

| Logo | Zulassung | Zertifikatsname |
|--|---|-----------------|
|  | DNV GL Det Norske Veritas, Germanischer Lloyd | TAE000016Z |

UL-Zulassungen

| Logo | Zulassung | Zertifikatsname |
|--|---|-----------------|
|  | UR Underwriters Laboratories Inc. | E45172, sec. 6 |

Passende Produkte

Allgemeines Zubehör

Art-Nr.: 257-801



Rasterzwischenstück; zur Verdoppelung des Rasters; 5/5,08 mm dick

www.wago.com/257-801



Art-Nr.: 257-811

Rasterzwischenstück; zur Verdoppelung des Rasters; 7,5/7,62 mm dick

www.wago.com/257-811



Art-Nr.: 257-821

Rasterzwischenstück; zur Verdoppelung des Rasters; 10/10,16 mm dick

www.wago.com/257-821

Prüfen und Messen



Art-Nr.: 249-114

Prüfadapter; passend für Leiterplattenklemmen, Serie 255, 256, 257; 1-polig; Rastermaß 10 mm / 0.394 in

www.wago.com/249-114



Art-Nr.: 249-115

Prüfadapter; passend für Leiterplattenklemmen, Serie 255, 256, 257; 1-polig; Rastermaß 10,16 mm / 0.4 in

www.wago.com/249-115

Aderendhülse



Art-Nr.: 216-101

Aderendhülse; Hülse für 0,5 mm² / AWG 22; ohne Kunststoffkragen; galvanisch verzinkt

www.wago.com/216-101



Art-Nr.: 216-102

Aderendhülse; Hülse für 0,75 mm² / AWG 20; ohne Kunststoffkragen; galvanisch verzinkt

www.wago.com/216-102



Art-Nr.: 216-103

Aderendhülse; Hülse für 1 mm² / AWG 18; ohne Kunststoffkragen; galvanisch verzinkt

www.wago.com/216-103



Art-Nr.: 216-104

Aderendhülse; Hülse für 1,5 mm² / AWG 16; ohne Kunststoffkragen; galvanisch verzinkt

www.wago.com/216-104



Art-Nr.: 216-121

Aderendhülse; Hülse für 0,5 mm² / AWG 22; ohne Kunststoffkragen; galvanisch verzinkt

www.wago.com/216-121



Art-Nr.: 216-122

Aderendhülse; Hülse für 0,75 mm² / AWG 20; ohne Kunststoffkragen; galvanisch verzinkt

www.wago.com/216-122



Art-Nr.: 216-123

Aderendhülse; Hülse für 1 mm² / AWG 18; ohne Kunststoffkragen; galvanisch verzinkt

www.wago.com/216-123



Art-Nr.: 216-124

Aderendhülse; Hülse für 1,5 mm² / AWG 16; ohne Kunststoffkragen; galvanisch verzinkt

www.wago.com/216-124



Art-Nr.: 216-131

Aderendhülse; Hülse für 0,25 mm² / AWG 24; ohne Kunststoffkragen; galvanisch verzinkt

www.wago.com/216-131



Art-Nr.: 216-132

Aderendhülse; Hülse für 0,34 mm² / AWG 24; ohne Kunststoffkragen; galvanisch verzinkt

www.wago.com/216-132



Art-Nr.: 216-141

Aderendhülse; Hülse für 0,5 mm² / AWG 22; ohne Kunststoffkragen; galvanisch verzinkt; Elektrolytkupfer; gasdicht aufgecrimpt; gemäß DIN 46228, Teil 1/08.92

www.wago.com/216-141



Art-Nr.: 216-142



















Aderendhülse; Hülse für 0,75 mm² / AWG 20; ohne Kunststoffkragen; galvanisch verzinkt; Elektrolytkupfer; gasdicht aufgecrimpt; gemäß DIN 46228, Teil 1/08.92

www.wago.com/216-142

Art-Nr.: 216-143

Aderendhülse; Hülse für 1 mm² / AWG 18; ohne Kunststoffkragen; galvanisch verzinkt; Elektrolytkupfer;

www.wago.com/216-143



| | | |
|---|--|--|
|  | gasdicht aufgecrimpt; gemäß DIN 46228, Teil 1/08.92 | |
|  | Art-Nr.: 216-144 Aderendhülse; Hülse für 1,5 mm ² / AWG 16; ohne Kunststoffkragen; galvanisch verzinkt; Elektrolytkupfer; gasdicht aufgecrimpt; gemäß DIN 46228, Teil 1/08.92 | www.wago.com/216-144 |
|  | Art-Nr.: 216-151 Aderendhülse; Hülse für 0,25 mm ² / AWG 24; ohne Kunststoffkragen; galvanisch verzinkt | www.wago.com/216-151 |
|  | Art-Nr.: 216-152 Aderendhülse; Hülse für 0,34 mm ² / AWG 24; ohne Kunststoffkragen; galvanisch verzinkt | www.wago.com/216-152 |
|  | Art-Nr.: 216-201 Aderendhülse; Hülse für 0,5 mm ² / AWG 22; mit Kunststoffkragen; galvanisch verzinkt | www.wago.com/216-201 |
|  | Art-Nr.: 216-202 Aderendhülse; Hülse für 0,75 mm ² / AWG 20; mit Kunststoffkragen; galvanisch verzinkt | www.wago.com/216-202 |
|  | Art-Nr.: 216-203 Aderendhülse; Hülse für 1 mm ² / AWG 18; mit Kunststoffkragen; galvanisch verzinkt | www.wago.com/216-203 |
|  | Art-Nr.: 216-204 Aderendhülse; Hülse für 1,5 mm ² / AWG 16; mit Kunststoffkragen; galvanisch verzinkt | www.wago.com/216-204 |
|  | Art-Nr.: 216-221 Aderendhülse; Hülse für 0,5 mm ² / AWG 22; mit Kunststoffkragen; galvanisch verzinkt | www.wago.com/216-221 |
|  | Art-Nr.: 216-222 Aderendhülse; Hülse für 0,75 mm ² / AWG 20; mit Kunststoffkragen; galvanisch verzinkt | www.wago.com/216-222 |
|  | Art-Nr.: 216-223 Aderendhülse; Hülse für 1 mm ² / AWG 18; mit Kunststoffkragen; galvanisch verzinkt | www.wago.com/216-223 |
|  | Art-Nr.: 216-224 Aderendhülse; Hülse für 1,5 mm ² / AWG 16; mit Kunststoffkragen; galvanisch verzinkt | www.wago.com/216-224 |
|  | Art-Nr.: 216-241 Aderendhülse; Hülse für 0,5 mm ² / AWG 22; mit Kunststoffkragen; galvanisch verzinkt; Elektrolytkupfer; gasdicht aufgecrimpt; gemäß DIN 46228, Teil 4/09.90 | www.wago.com/216-241 |
|  | Art-Nr.: 216-242 Aderendhülse; Hülse für 0,75 mm ² / AWG 20; mit Kunststoffkragen; galvanisch verzinkt; Elektrolytkupfer; gasdicht aufgecrimpt; gemäß DIN 46228, Teil 4/09.90 | www.wago.com/216-242 |
|  | Art-Nr.: 216-243 Aderendhülse; Hülse für 1 mm ² / AWG 18; mit Kunststoffkragen; galvanisch verzinkt; Elektrolytkupfer; gasdicht aufgecrimpt; gemäß DIN 46228, Teil 4/09.90 | www.wago.com/216-243 |
|  | Art-Nr.: 216-244 Aderendhülse; Hülse für 1,5 mm ² / AWG 16; mit Kunststoffkragen; galvanisch verzinkt; Elektrolytkupfer; gasdicht aufgecrimpt; gemäß DIN 46228, Teil 4/09.90 | www.wago.com/216-244 |
|  | Art-Nr.: 216-262 Aderendhülse; Hülse für 0,75 mm ² / AWG 20; mit Kunststoffkragen; galvanisch verzinkt; Elektrolytkupfer; gasdicht aufgecrimpt; gemäß DIN 46228, Teil 4/09.90 | www.wago.com/216-262 |
|  | Art-Nr.: 216-263 Aderendhülse; Hülse für 1 mm ² / AWG 18; mit Kunststoffkragen; galvanisch verzinkt; Elektrolytkupfer; gasdicht aufgecrimpt; gemäß DIN 46228, Teil 4/09.90 | www.wago.com/216-263 |
|  | Art-Nr.: 216-264 Aderendhülse; Hülse für 1,5 mm ² / AWG 16; mit Kunststoffkragen; galvanisch verzinkt; Elektrolytkupfer; gasdicht aufgecrimpt; gemäß DIN 46228, Teil 4/09.90 | www.wago.com/216-264 |

| | | |
|---|---|--|
|  | Art-Nr.: 216-284 Aderendhülse; Hülse für 1,5 mm ² / AWG 16; mit Kunststoffkragen; galvanisch verzinkt; Elektrolytkupfer; gasdicht aufgecrimpt; gemäß DIN 46228, Teil 4/09.90 | www.wago.com/216-284 |
|  | Art-Nr.: 216-301 Aderendhülse; Hülse für 0,25 mm ² / AWG 24; mit Kunststoffkragen; galvanisch verzinkt | www.wago.com/216-301 |
|  | Art-Nr.: 216-302 Aderendhülse; Hülse für 0,34 mm ² / AWG 24; mit Kunststoffkragen; galvanisch verzinkt | www.wago.com/216-302 |
|  | Art-Nr.: 216-321 Aderendhülse; Hülse für 0,25 mm ² / AWG 24; mit Kunststoffkragen; galvanisch verzinkt | www.wago.com/216-321 |
|  | Art-Nr.: 216-322 Aderendhülse; Hülse für 0,34 mm ² / AWG 24; mit Kunststoffkragen; galvanisch verzinkt | www.wago.com/216-322 |

Abschlussplatte

| | | |
|--|--|--|
|  | Art-Nr.: 257-100 Abschlussplatte; anrastbar; 1 mm dick | www.wago.com/257-100 |
|  | Art-Nr.: 257-200 Abschlussplatte; anrastbar; 1 mm dick | www.wago.com/257-200 |
|  | Art-Nr.: 257-300 Abschlussplatte; anrastbar; 1 mm dick | www.wago.com/257-300 |
|  | Art-Nr.: 257-400 Abschlussplatte; anrastbar; 1 mm dick | www.wago.com/257-400 |
|  | Art-Nr.: 257-600 Abschlussplatte; anrastbar; 1 mm dick | www.wago.com/257-600 |
|  | Art-Nr.: 257-700 Abschlussplatte; anrastbar; 1 mm dick | www.wago.com/257-700 |

Werkzeug

| | | |
|--|--|--|
|  | Art-Nr.: 210-658 Betätigungswerkzeug mit teilisoliertem Schaft; Klinge (3,5 x 0,5) mm; kurz; abgewinkelt | www.wago.com/210-658 |
|  | Art-Nr.: 210-720 Betätigungswerkzeug mit teilisoliertem Schaft; Typ 2, Klinge (3,5 x 0,5) mm | www.wago.com/210-720 |

Beschriftungsmaterial

| | | |
|--|---|--|
|  | Art-Nr.: 210-332/1000-202 Beschriftungsstreifen; als Bogen DIN A4; bedruckt; 1-16 (80x); Streifenhöhe 3 mm; Streifenlänge 182 mm; Aufdruck waagerecht; Selbstklebend | www.wago.com/210-332/1000-202 |
|  | Art-Nr.: 210-332/1000-204 Beschriftungsstreifen; als Bogen DIN A4; bedruckt; 17-31 (80x); Streifenhöhe 3 mm; Streifenlänge 182 mm; Aufdruck waagerecht; Selbstklebend | www.wago.com/210-332/1000-204 |
|  | Art-Nr.: 210-332/1000-206 Beschriftungsstreifen; als Bogen DIN A4; bedruckt; 33-48 (80x); Streifenhöhe 3 mm; Streifenlänge 182 mm; Aufdruck waagerecht; Selbstklebend | www.wago.com/210-332/1000-206 |



Art-Nr.: 210-332/1016-202

Beschriftungsstreifen; als Bogen DIN A4; bedruckt; 1-16 (80x); Streifenhöhe 3 mm; Streifenlänge 182 mm; Aufdruck waagrecht; Selbstklebend

www.wago.com/210-332/1016-202



Art-Nr.: 210-332/1016-204

Beschriftungsstreifen; als Bogen DIN A4; bedruckt; 17-31 (80x); Streifenhöhe 3 mm; Streifenlänge 182 mm; Aufdruck waagrecht; Selbstklebend

www.wago.com/210-332/1016-204



Art-Nr.: 210-332/1016-206

Beschriftungsstreifen; als Bogen DIN A4; bedruckt; 33-48 (80x); Streifenhöhe 3 mm; Streifenlänge 182 mm; Aufdruck waagrecht; Selbstklebend

www.wago.com/210-332/1016-206

Downloads

smartDATA

CAD Daten

3D Download 257-767

[URL](#) [Download](#)

Leiterplatten Bibliotheken

DesignSpark Bibliothek für WAGO-Leiterplattenklemmen
Kompatibel ab DesignSpark PCB Version 4.x

2.1
Oct 6, 2014

ZIP
22,5 MB

[Download](#)

EAGLE Bibliothek für WAGO-Leiterplattenklemmen
Kompatibel ab EAGLE PCB Design Software Version 6.x

2.1
Nov 17, 2017

ZIP
23,9 MB

[Download](#)

TARGET Bibliothek für WAGO-Leiterplattenklemmen
Kompatibel ab TARGET PCB Design Software Version 17.x

1.1.0
Oct 6, 2014

ZIP
27,1 MB

[Download](#)

Änderungen vorbehalten.

WAGO Kontakttechnik GmbH & Co. KG
Hansastr. 27
32423 Minden
Telefon: +49571 887-0
E-Mail: info.de@wago.com | Web: www.wago.com

Haben Sie Fragen zu unseren Produkten?
Wir stehen Ihnen telefonisch unter +49 (571) 887-44222 gern zur Verfügung.