

2-Leiter-Klemmenleiste; beidseitig mit Betätigungsdrückern; mit Befestigungsflanschen; für Schraub- u.ä. Befestigungsarten; Befestigungsloch Ø 3,2 mm; mit Montagefuß 209-123 auch auf TS 35; 9-polig

[www.wago.com/261-109/341-000](http://www.wago.com/261-109/341-000)

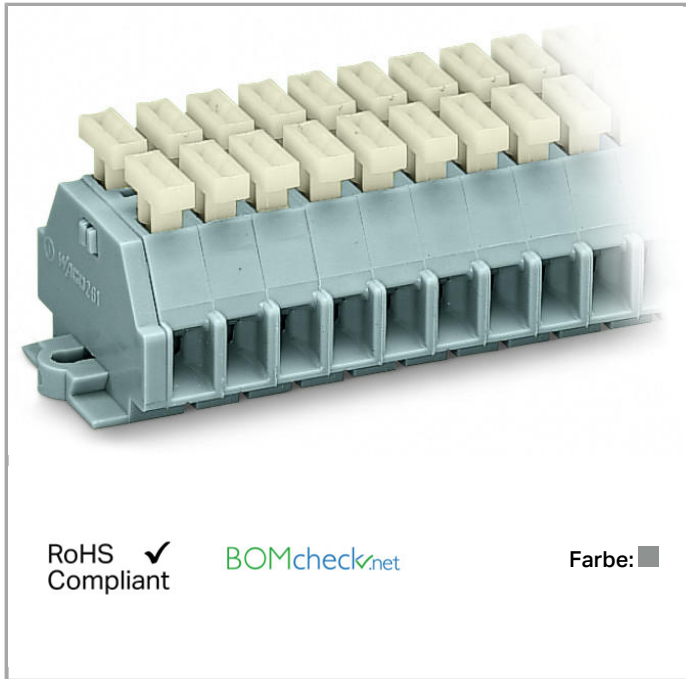

RoHS  Compliant

BOMcheck.net

Farbe: ■

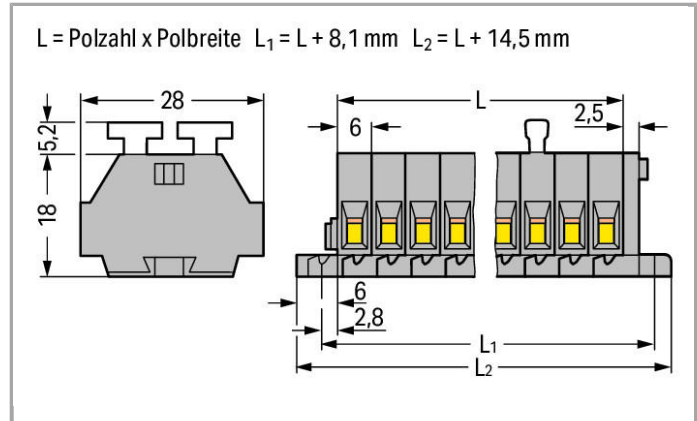

## Daten

### Elektrische Daten

#### Bemessungsdaten gemäß IEC/EN 60664-1

|                                  |   |
|----------------------------------|---|
| Bemessungsspannung (III / 3)     | 500 V   |
| Bemessungsstoßspannung (III / 3) | 6 kV  |
| Bemessungsstrom                  | 24 A  |
| Legende Bemessungsdaten          | (III / 3) ± Überspannungskategorie III / Verschmutzungsgrad 3 |

#### Anschlussdaten

|                                |  |
|--------------------------------|--|
| Anschluss technik              | CAGE CLAMP®                                  |
| Betätigungsart                 | Betätigungswerkzeug<br>Drücker               |
| Anschließbare Leiterwerkstoffe | Kupfer<br>Aluminium                          |
| Eindrähtiger Leiter            | 0,08 ... 2,5 mm <sup>2</sup> / 28 ... 14 AWG |
| Feindrähtiger Leiter           | 0,08 ... 2,5 mm <sup>2</sup> / 28 ... 14 AWG |
| Abisolierlänge                 | 8 ... 9 mm / 0.31 ... 0.35 inch              |
| Polzahl                        | 9  |



|                                 |                       |
|---------------------------------|-----------------------|
| Gesamte Anzahl der Klemmstellen | 18                    |
| Gesamte Anzahl der Potentiale   | 9                     |
| Anzahl der Ebenen               | 1                     |
| Verdrahtungsart                 | Seitliche Verdrahtung |

### Geometrische Daten

|                    |                      |
|--------------------|----------------------|
| Breite             | 68,5 mm / 2.697 inch |
| Höhe ab Oberfläche | 23,2 mm / 0.913 inch |
| Tiefe              | 28 mm / 1.102 inch   |

### Mechanische Daten

|                    |                        |
|--------------------|------------------------|
| Bauform            | horizontale Bauform    |
| Befestigungsart    | Befestigungsflansch    |
| Beschriftungsebene | Seitliche Beschriftung |

### Werkstoffdaten

|           |          |
|-----------|----------|
| Farbe     | grau     |
| Brandlast | 0.492 MJ |
| Gewicht   | 24.22 g  |

### Kaufmännische Daten



|                 |               |
|-----------------|---------------|
| Ursprungsland   | DE            |
| GTIN            | 4044918618892 |
| Zolltarifnummer | 85369010000   |
| eCl@ss 9.0      | 27-14-11-06   |
| eCl@ss 8.0      | 27-14-11-06   |
| ETIM 6.0        | EC001284      |
| ETIM 5.0        | EC001284      |

### Zulassungen / Zertifikate

#### Länderspezifische Zulassungen

| Logo   | Zulassung                       | Zertifikatsname |
|--|---------------------------------|-----------------|
|  | CCA<br>DEKRA Certification B.V. | NTR-NL 6509     |
|  | CCA<br>DEKRA Certification B.V. | 2110272.02      |

### Schiff Zulassungen

| Logo   | Zulassung                                 | Zertifikatsname  |
|--|---|------------------|
|  | <b>ABS</b><br>American Bureau of Shipping | 14-HG1241539-PDA |
|  | <b>LR</b><br>Lloyds Register              | 91/20242(E6)     |

### Passende Produkte

#### Brücker

















|  |   |  |
|--|---|--|
|  | <b>Art-Nr.: 261-402</b><br>Einlegebrücke; isoliert; 2-fach; reduziert anschließbaren Querschnitt auf 1,5 mm | <a href="http://www.wago.com/261-402">www.wago.com/261-402</a> |
|--|---|--|

#### Allgemeines Zubehör

|  |   |  |
|--|---|--|
|  | <b>Art-Nr.: 209-123</b><br>Montagefuß mit Schraube; an Klemmen mit Befestigungsflansch anschraubbar; 6,4 mm breit | <a href="http://www.wago.com/209-123">www.wago.com/209-123</a> |
|--|---|--|

#### Aderendhülse

|  |  |  |
|--|--|--|
|  | <b>Art-Nr.: 216-101</b><br>Aderendhülse; Hülse für 0,5 mm <sup>2</sup> / AWG 22; ohne Kunststoffkragen; galvanisch verzinkt  | <a href="http://www.wago.com/216-101">www.wago.com/216-101</a> |
|  | <b>Art-Nr.: 216-102</b><br>Aderendhülse; Hülse für 0,75 mm <sup>2</sup> / AWG 20; ohne Kunststoffkragen; galvanisch verzinkt | <a href="http://www.wago.com/216-102">www.wago.com/216-102</a> |
|  | <b>Art-Nr.: 216-103</b><br>Aderendhülse; Hülse für 1 mm <sup>2</sup> / AWG 18; ohne Kunststoffkragen; galvanisch verzinkt    | <a href="http://www.wago.com/216-103">www.wago.com/216-103</a> |
|  | <b>Art-Nr.: 216-104</b><br>Aderendhülse; Hülse für 1,5 mm <sup>2</sup> / AWG 16; ohne Kunststoffkragen; galvanisch verzinkt  | <a href="http://www.wago.com/216-104">www.wago.com/216-104</a> |
|  | <b>Art-Nr.: 216-106</b><br>Aderendhülse; Hülse für 2,5 mm <sup>2</sup> / AWG 14; ohne Kunststoffkragen; galvanisch verzinkt  | <a href="http://www.wago.com/216-106">www.wago.com/216-106</a> |
|  | <b>Art-Nr.: 216-121</b><br>Aderendhülse; Hülse für 0,5 mm <sup>2</sup> / AWG 22; ohne Kunststoffkragen; galvanisch verzinkt  | <a href="http://www.wago.com/216-121">www.wago.com/216-121</a> |
|  | <b>Art-Nr.: 216-122</b><br>Aderendhülse; Hülse für 0,75 mm <sup>2</sup> / AWG 20; ohne Kunststoffkragen; galvanisch verzinkt | <a href="http://www.wago.com/216-122">www.wago.com/216-122</a> |
|  | <b>Art-Nr.: 216-123</b><br>Aderendhülse; Hülse für 1 mm <sup>2</sup> / AWG 18; ohne Kunststoffkragen; galvanisch verzinkt    | <a href="http://www.wago.com/216-123">www.wago.com/216-123</a> |
|  | <b>Art-Nr.: 216-124</b><br>Aderendhülse; Hülse für 1,5 mm <sup>2</sup> / AWG 16; ohne Kunststoffkragen; galvanisch verzinkt  | <a href="http://www.wago.com/216-124">www.wago.com/216-124</a> |
|  | <b>Art-Nr.: 216-131</b><br>Aderendhülse; Hülse für 0,25 mm <sup>2</sup> / AWG 24; ohne Kunststoffkragen; galvanisch verzinkt | <a href="http://www.wago.com/216-131">www.wago.com/216-131</a> |

|   |  |  |
|---|--|--|
|    | <b>Art-Nr.: 216-132</b><br>Aderendhülse; Hülse für 0,34 mm <sup>2</sup> / AWG 24; ohne Kunststoffkragen; galvanisch verzinkt | <a href="http://www.wago.com/216-132">www.wago.com/216-132</a> |
|    | <b>Art-Nr.: 216-151</b><br>Aderendhülse; Hülse für 0,25 mm <sup>2</sup> / AWG 24; ohne Kunststoffkragen; galvanisch verzinkt | <a href="http://www.wago.com/216-151">www.wago.com/216-151</a> |
|    | <b>Art-Nr.: 216-152</b><br>Aderendhülse; Hülse für 0,34 mm <sup>2</sup> / AWG 24; ohne Kunststoffkragen; galvanisch verzinkt | <a href="http://www.wago.com/216-152">www.wago.com/216-152</a> |
|    | <b>Art-Nr.: 216-201</b><br>Aderendhülse; Hülse für 0,5 mm <sup>2</sup> / AWG 22; mit Kunststoffkragen; galvanisch verzinkt   | <a href="http://www.wago.com/216-201">www.wago.com/216-201</a> |
|    | <b>Art-Nr.: 216-202</b><br>Aderendhülse; Hülse für 0,75 mm <sup>2</sup> / AWG 20; mit Kunststoffkragen; galvanisch verzinkt  | <a href="http://www.wago.com/216-202">www.wago.com/216-202</a> |
|    | <b>Art-Nr.: 216-203</b><br>Aderendhülse; Hülse für 1 mm <sup>2</sup> / AWG 18; mit Kunststoffkragen; galvanisch verzinkt     | <a href="http://www.wago.com/216-203">www.wago.com/216-203</a> |
|    | <b>Art-Nr.: 216-204</b><br>Aderendhülse; Hülse für 1,5 mm <sup>2</sup> / AWG 16; mit Kunststoffkragen; galvanisch verzinkt   | <a href="http://www.wago.com/216-204">www.wago.com/216-204</a> |
|    | <b>Art-Nr.: 216-205</b><br>Aderendhülse; Hülse für 2,08 mm <sup>2</sup> / AWG 14; mit Kunststoffkragen; galvanisch verzinkt  | <a href="http://www.wago.com/216-205">www.wago.com/216-205</a> |
|    | <b>Art-Nr.: 216-206</b><br>Aderendhülse; Hülse für 2,5 mm <sup>2</sup> / AWG 14; mit Kunststoffkragen; galvanisch verzinkt   | <a href="http://www.wago.com/216-206">www.wago.com/216-206</a> |
|   | <b>Art-Nr.: 216-221</b><br>Aderendhülse; Hülse für 0,5 mm <sup>2</sup> / AWG 22; mit Kunststoffkragen; galvanisch verzinkt   | <a href="http://www.wago.com/216-221">www.wago.com/216-221</a> |
|  | <b>Art-Nr.: 216-222</b><br>Aderendhülse; Hülse für 0,75 mm <sup>2</sup> / AWG 20; mit Kunststoffkragen; galvanisch verzinkt  | <a href="http://www.wago.com/216-222">www.wago.com/216-222</a> |
|  | <b>Art-Nr.: 216-223</b><br>Aderendhülse; Hülse für 1 mm <sup>2</sup> / AWG 18; mit Kunststoffkragen; galvanisch verzinkt     | <a href="http://www.wago.com/216-223">www.wago.com/216-223</a> |
|  | <b>Art-Nr.: 216-224</b><br>Aderendhülse; Hülse für 1,5 mm <sup>2</sup> / AWG 16; mit Kunststoffkragen; galvanisch verzinkt   | <a href="http://www.wago.com/216-224">www.wago.com/216-224</a> |
|  | <b>Art-Nr.: 216-301</b><br>Aderendhülse; Hülse für 0,25 mm <sup>2</sup> / AWG 24; mit Kunststoffkragen; galvanisch verzinkt  | <a href="http://www.wago.com/216-301">www.wago.com/216-301</a> |
|  | <b>Art-Nr.: 216-302</b><br>Aderendhülse; Hülse für 0,34 mm <sup>2</sup> / AWG 24; mit Kunststoffkragen; galvanisch verzinkt  | <a href="http://www.wago.com/216-302">www.wago.com/216-302</a> |
|  | <b>Art-Nr.: 216-321</b><br>Aderendhülse; Hülse für 0,25 mm <sup>2</sup> / AWG 24; mit Kunststoffkragen; galvanisch verzinkt  | <a href="http://www.wago.com/216-321">www.wago.com/216-321</a> |
|  | <b>Art-Nr.: 216-322</b><br>Aderendhülse; Hülse für 0,34 mm <sup>2</sup> / AWG 24; mit Kunststoffkragen; galvanisch verzinkt  | <a href="http://www.wago.com/216-322">www.wago.com/216-322</a> |

#### Montage

|  |  |  |
|--|--|--|
|  | <b>Art-Nr.: 209-137</b><br>Montageadapter; als Endklammer verwendbar; 6,5 mm breit | <a href="http://www.wago.com/209-137">www.wago.com/209-137</a> |
|--|--|--|

#### Werkzeug



Art-Nr.: 209-132

Betätigungswerkzeug; zum Anschließen der Einlegebrücke; 2-fach; aus Isolierstoff

[www.wago.com/209-132](http://www.wago.com/209-132)



Art-Nr.: 210-657

Betätigungswerkzeug mit teilisoliertem Schaft; Klinge (3,5 x 0,5) mm; kurz

[www.wago.com/210-657](http://www.wago.com/210-657)



Art-Nr.: 210-658

Betätigungswerkzeug mit teilisoliertem Schaft; Klinge (3,5 x 0,5) mm; kurz; abgewinkelt

[www.wago.com/210-658](http://www.wago.com/210-658)



Art-Nr.: 210-720

Betätigungswerkzeug mit teilisoliertem Schaft; Typ 2, Klinge (3,5 x 0,5) mm

[www.wago.com/210-720](http://www.wago.com/210-720)

## Downloads

### Dokumentation

#### Ausschreibungstext

|                 |              |                |          |
|-----------------|--------------|----------------|----------|
| 261-109/341-000 | Oct 11, 2017 | DOC<br>26,1 kB | Download |
|-----------------|--------------|----------------|----------|

## smartDATA

### CAD Daten

|                             |     |          |
|-----------------------------|-----|----------|
| 3D Download 261-109/341-000 | URL | Download |
|-----------------------------|-----|----------|

Änderungen vorbehalten.

WAGO Kontakttechnik GmbH & Co. KG  
Hansastr. 27  
32423 Minden  
Telefon: +49571 887-0  
E-Mail: [info.de@wago.com](mailto:info.de@wago.com) | Web: [www.wago.com](http://www.wago.com)

Haben Sie Fragen zu unseren Produkten?  
Wir stehen Ihnen telefonisch unter +49 (571) 887-44222 gern zur  
Verfügung.