

Datenblatt | Artikelnummer: 261-252/342-000

4-Leiter-Klemmenleiste; beidseitig mit Betätigungsdrückern; mit Rastfüßen;
für Blechdicke 0,6 - 1,2 mm; Befestigungsloch Ø 3,5 mm; auch auf Alu-
Schiene 210-154 oder mit Montagefuß 209-120 auf TS 35; 2-polig

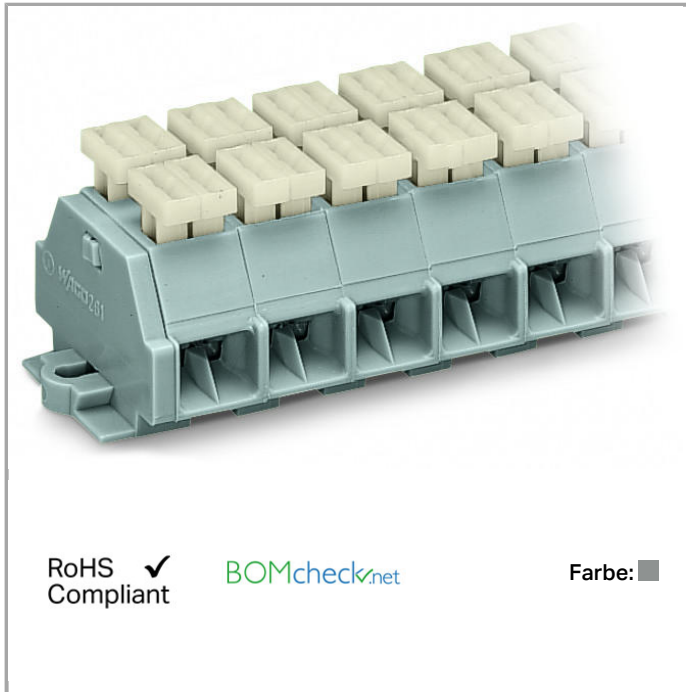

www.wago.com/261-252/342-000



RoHS
Compliant

BOMcheck.net

Farbe: ■

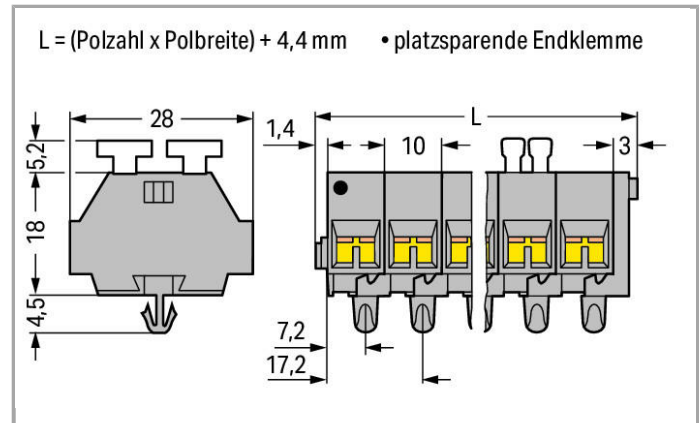

Daten

Elektrische Daten

Bemessungsdaten gemäß IEC/EN 60664-1

| | |
|----------------------------------|---|
| Bemessungsspannung (III / 3) | 500 V |
| Bemessungsstoßspannung (III / 3) | 6 kV |
| Bemessungsstrom | 24 A |
| Legende Bemessungsdaten | (III / 3) ≙ Überspannungskategorie III / Verschmutzungsgrad 3 |

Anschlussdaten

| | |
|--------------------------------|--|
| Anschlusstechnik | CAGE CLAMP® |
| Betätigungsart | Betätigungswerkzeug Drücker |
| Anschließbare Leiterwerkstoffe | Kupfer Aluminium |
| Eindrähtiger Leiter | 0,08 ... 2,5 mm ² / 28 ... 14 AWG |
| Feindrähtiger Leiter | 0,08 ... 2,5 mm ² / 28 ... 14 AWG |
| Abisolierlänge | 8 ... 9 mm / 0.31 ... 0.35 inch |
| Polzahl | 2 |



| | |
|---------------------------------|-----------------------|
| Gesamte Anzahl der Klemmstellen | 8 |
| Gesamte Anzahl der Potentiale | 2 |
| Anzahl der Ebenen | 1 |
| Verdrahtungsart | Seitliche Verdrahtung |

Geometrische Daten

| | |
|--------------------|----------------------|
| Breite | 24,4 mm / 0.961 inch |
| Höhe ab Oberfläche | 23,2 mm / 0.913 inch |
| Tiefe | 28 mm / 1.102 inch |

Mechanische Daten

| | |
|--------------------|------------------------|
| Bauform | horizontale Bauform |
| Befestigungsart | Rastfuß |
| Beschriftungsebene | Seitliche Beschriftung |

Werkstoffdaten

| | |
|-----------|---------|
| Farbe | grau |
| Brandlast | 0.18 MJ |
| Gewicht | 10.03 g |

Kaufmännische Daten



| | |
|-----------------|------------------|
| Ursprungsland | DE |
| GTIN | 4044918604642 |
| Zolltarifnummer | 85369010000 |
| Produktgruppe | 9 (Mini-Klemmen) |
| eCl@ss 9.0 | 27-14-11-06 |
| eCl@ss 8.0 | 27-14-11-06 |
| ETIM 6.0 | EC001284 |
| ETIM 5.0 | EC001284 |

Zulassungen / Zertifikate

Länderspezifische Zulassungen

| Logo | Zulassung | Zertifikatsname |
|--|---------------------------------|-----------------|
|  | CCA DEKRA Certification B.V. | NTR-NL 6509 |
|  | CCA DEKRA Certification B.V. | 2110272.02 |

Schiff Zulassungen





| Logo | Zulassung | Zertifikatsname |
|--|---|------------------|
|  | ABS American Bureau of Shipping | 14-HG1241539-PDA |
|  | LR Lloyds Register | 91/20242(E6) |

Passende Produkte

Tragschiene

| | | |
|--|---|--|
|  | Art-Nr.: 210-154 Aluminiumtragschiene; 1000 mm lang; 18 mm breit; 7 mm hoch | www.wago.com/210-154 |
|--|---|--|

Werkzeug





















| | | |
|--|--|--|
|  | Art-Nr.: 209-132 Betätigungswerkzeug; zum Anschließen der Einlegebrücke; 2-fach; aus Isolierstoff | www.wago.com/209-132 |
|  | Art-Nr.: 210-657 Betätigungswerkzeug mit teilisoliertem Schaft; Klinge (3,5 x 0,5) mm; kurz | www.wago.com/210-657 |
|  | Art-Nr.: 210-658 Betätigungswerkzeug mit teilisoliertem Schaft; Klinge (3,5 x 0,5) mm; kurz; abgewinkelt | www.wago.com/210-658 |
|  | Art-Nr.: 210-720 Betätigungswerkzeug mit teilisoliertem Schaft; Typ 2, Klinge (3,5 x 0,5) mm | www.wago.com/210-720 |

Allgemeines Zubehör

| | | |
|--|--|--|
|  | Art-Nr.: 209-122 Kunststoffendklammer; mit WSB beschriftbar; für Alu-Schiene 210-154 | www.wago.com/209-122 |
|--|--|--|

Aderendhülse

| | | |
|--|--|--|
|  | Art-Nr.: 216-101 Aderendhülse; Hülse für 0,5 mm ² / AWG 22; ohne Kunststoffkragen; galvanisch verzinkt | www.wago.com/216-101 |
|  | Art-Nr.: 216-102 Aderendhülse; Hülse für 0,75 mm ² / AWG 20; ohne Kunststoffkragen; galvanisch verzinkt | www.wago.com/216-102 |
|  | Art-Nr.: 216-103 Aderendhülse; Hülse für 1 mm ² / AWG 18; ohne Kunststoffkragen; galvanisch verzinkt | www.wago.com/216-103 |
|  | Art-Nr.: 216-104 Aderendhülse; Hülse für 1,5 mm ² / AWG 16; ohne Kunststoffkragen; galvanisch verzinkt | www.wago.com/216-104 |
|  | Art-Nr.: 216-106 Aderendhülse; Hülse für 2,5 mm ² / AWG 14; ohne Kunststoffkragen; galvanisch verzinkt | www.wago.com/216-106 |

| | | |
|--|--|--|
|  | Art-Nr.: 216-121 Aderendhülse; Hülse für 0,5 mm ² / AWG 22; ohne Kunststoffkragen; galvanisch verzinkt | www.wago.com/216-121 |
|  | Art-Nr.: 216-122 Aderendhülse; Hülse für 0,75 mm ² / AWG 20; ohne Kunststoffkragen; galvanisch verzinkt | www.wago.com/216-122 |
|  | Art-Nr.: 216-123 Aderendhülse; Hülse für 1 mm ² / AWG 18; ohne Kunststoffkragen; galvanisch verzinkt | www.wago.com/216-123 |
|  | Art-Nr.: 216-124 Aderendhülse; Hülse für 1,5 mm ² / AWG 16; ohne Kunststoffkragen; galvanisch verzinkt | www.wago.com/216-124 |
|  | Art-Nr.: 216-131 Aderendhülse; Hülse für 0,25 mm ² / AWG 24; ohne Kunststoffkragen; galvanisch verzinkt | www.wago.com/216-131 |
|  | Art-Nr.: 216-132 Aderendhülse; Hülse für 0,34 mm ² / AWG 24; ohne Kunststoffkragen; galvanisch verzinkt | www.wago.com/216-132 |
|  | Art-Nr.: 216-151 Aderendhülse; Hülse für 0,25 mm ² / AWG 24; ohne Kunststoffkragen; galvanisch verzinkt | www.wago.com/216-151 |
|  | Art-Nr.: 216-152 Aderendhülse; Hülse für 0,34 mm ² / AWG 24; ohne Kunststoffkragen; galvanisch verzinkt | www.wago.com/216-152 |
|  | Art-Nr.: 216-201 Aderendhülse; Hülse für 0,5 mm ² / AWG 22; mit Kunststoffkragen; galvanisch verzinkt | www.wago.com/216-201 |
|  | Art-Nr.: 216-202 Aderendhülse; Hülse für 0,75 mm ² / AWG 20; mit Kunststoffkragen; galvanisch verzinkt | www.wago.com/216-202 |
|  | Art-Nr.: 216-203 Aderendhülse; Hülse für 1 mm ² / AWG 18; mit Kunststoffkragen; galvanisch verzinkt | www.wago.com/216-203 |
|  | Art-Nr.: 216-204 Aderendhülse; Hülse für 1,5 mm ² / AWG 16; mit Kunststoffkragen; galvanisch verzinkt | www.wago.com/216-204 |
|  | Art-Nr.: 216-205 Aderendhülse; Hülse für 2,08 mm ² / AWG 14; mit Kunststoffkragen; galvanisch verzinkt | www.wago.com/216-205 |
|  | Art-Nr.: 216-206 Aderendhülse; Hülse für 2,5 mm ² / AWG 14; mit Kunststoffkragen; galvanisch verzinkt | www.wago.com/216-206 |
|  | Art-Nr.: 216-221 Aderendhülse; Hülse für 0,5 mm ² / AWG 22; mit Kunststoffkragen; galvanisch verzinkt | www.wago.com/216-221 |
|  | Art-Nr.: 216-222 Aderendhülse; Hülse für 0,75 mm ² / AWG 20; mit Kunststoffkragen; galvanisch verzinkt | www.wago.com/216-222 |
|  | Art-Nr.: 216-223 Aderendhülse; Hülse für 1 mm ² / AWG 18; mit Kunststoffkragen; galvanisch verzinkt | www.wago.com/216-223 |
|  | Art-Nr.: 216-224 Aderendhülse; Hülse für 1,5 mm ² / AWG 16; mit Kunststoffkragen; galvanisch verzinkt | www.wago.com/216-224 |
|  | Art-Nr.: 216-301 Aderendhülse; Hülse für 0,25 mm ² / AWG 24; mit Kunststoffkragen; galvanisch verzinkt | www.wago.com/216-301 |
|  | Art-Nr.: 216-302 Aderendhülse; Hülse für 0,34 mm ² / AWG 24; mit Kunststoffkragen; galvanisch verzinkt | www.wago.com/216-302 |

 **Art-Nr.: 216-321**
Aderendhülse; Hülse für 0,25 mm² / AWG 24; mit Kunststoffkragen; galvanisch verzinkt

www.wago.com/216-321

 **Art-Nr.: 216-322**
Aderendhülse; Hülse für 0,34 mm² / AWG 24; mit Kunststoffkragen; galvanisch verzinkt

www.wago.com/216-322

Brücker

 **Art-Nr.: 261-402**
Einlegebrücke; isoliert; 2-fach; reduziert anschließbaren Querschnitt auf 1,5 mm

www.wago.com/261-402

Montage

 **Art-Nr.: 209-120**
Montagefuß; an Klemmen mit Rastfuß anrastbar; zum Anschrauben an die Relaisbausteine; 6,4 mm breit

www.wago.com/209-120

 **Art-Nr.: 209-137**
Montageadapter; als Endklammer verwendbar; 6,5 mm breit

www.wago.com/209-137

Downloads

Dokumentation

Ausschreibungstext

| | | | |
|-----------------|--------------|----------------|----------|
| 261-252/342-000 | Oct 11, 2017 | DOC 26,1 kB | Download |
|-----------------|--------------|----------------|----------|

smartDATA

CAD Daten

| | | |
|-----------------------------|-----|----------|
| 3D Download 261-252/342-000 | URL | Download |
|-----------------------------|-----|----------|

Änderungen vorbehalten.

WAGO Kontakttechnik GmbH & Co. KG
Hansastr. 27
32423 Minden
Telefon: +49571 887-0
E-Mail: info.de@wago.com | Web: www.wago.com

Haben Sie Fragen zu unseren Produkten?
Wir stehen Ihnen telefonisch unter +49 (571) 887-44222 gern zur
Verfügung.