

Datenblatt | Artikelnummer: 734-120/000-047

1-Leiter-Federleiste; 100% FEHLSTECKGESCHÜTZT; direkt bedruckt; 1,5 mm²; Rastermaß 3,5 mm; 20-polig



www.wago.com/734-120/000-047



RoHS
Compliant

BOMcheck.net

Farbe: ■

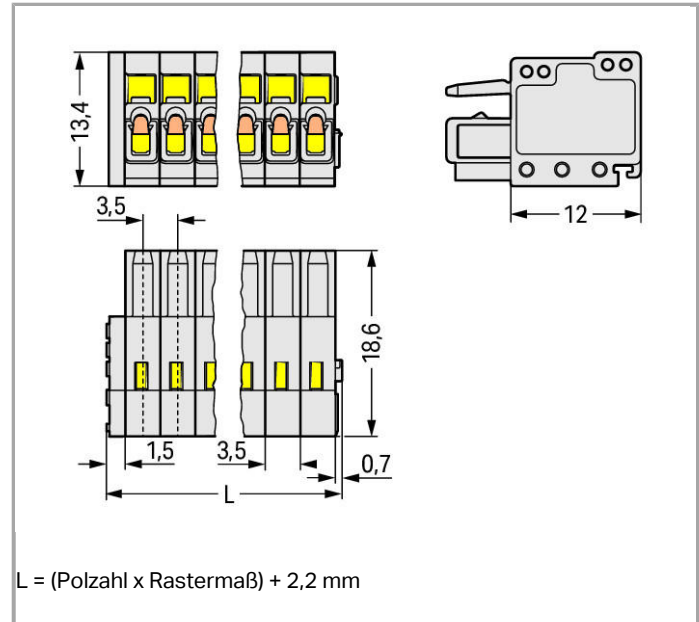

Artikelbeschreibung

- Universalanschluss für alle Leiterarten
- Vereinfachte Verdrahtung in der Kabelvorkonfektionierung und auf Geräten dank zweier Betätigungsrichtungen für die CAGE CLAMP®
- Kundenseitig montierbare Zugentlastungsplatten und -gehäuse
- 100 % fehlsteckgeschützt
- Kodierbar

Weitere Varianten können über den WAGO Vertrieb angefragt oder ggfs. unter <https://configurator.wago.com> konfiguriert werden: Andere Polzahlen, Vergoldete bzw. partiell vergoldete Kontaktoberflächen

Daten

Elektrische Daten

Bemessungsdaten gemäß IEC/EN 60664-1

| | |
|----------------------------------|-----------------------------------------------------------------------|
| Bemessungsspannung (III / 3) | 160 V |
| Bemessungsstoßspannung (III / 3) | 2.5 kV |
| Bemessungsspannung (III / 2) | 160 V |
| Bemessungsstoßspannung (III / 2) | 2.5 kV |
| Bemessungsspannung (II / 2) | 320 V |
| Bemessungsstoßspannung (II / 2) | 2.5 kV |
| Bemessungsstrom | 10 A |
| Legende Bemessungsdaten | (III / 2) $\hat{=}$ Überspannungskategorie III / Verschmutzungsgrad 2 |

Bemessungsdaten gemäß UL 1059

| | |
|-------------------------------------|-------|
| Bemessungsspannung UL (Use Group B) | 300 V |
| Bemessungsstrom UL (Use Group B) | 10 A |
| Bemessungsspannung UL (Use Group D) | 300 V |
| Bemessungsstrom UL (Use Group D) | 10 A |

Bemessungsdaten gemäß CSA

| | |
|--------------------------------------|-------|
| Bemessungsspannung CSA (Use Group B) | 300 V |
| Bemessungsstrom CSA (Use Group B) | 10 A |
| Bemessungsspannung CSA (Use Group D) | 300 V |
| Bemessungsstrom CSA (Use Group D) | 10 A |

Anschlussdaten

| | |
|-------------------------------------------------------------|----------------------------------------------|
| Anschlusstechnik | CAGE CLAMP® |
| Betätigungsart | Betätigungswerkzeug |
| Eindrätiger Leiter | 0,08 ... 1,5 mm ² / 28 ... 14 AWG |
| Feindrätiger Leiter | 0,08 ... 1,5 mm ² / 28 ... 14 AWG |
| Feindrätiger Leiter; mit Aderendhülse mit Kunststoffkragen | 0,25 ... 1,5 mm ² |
| Feindrätiger Leiter; mit Aderendhülse ohne Kunststoffkragen | 0,25 ... 1,5 mm ² |
| Abisolierlänge | 6 ... 7 mm / 0.24 ... 0.28 inch |
| Polzahl | 20 |
| Gesamte Anzahl der Klemmstellen | 20 |
| Gesamte Anzahl der Potentiale | 20 |
| Anzahl Anschlusstypen | 1 |
| Anzahl der Ebenen | 1 |
| Leiteranschlussrichtung zur Steckrichtung | 0° |

Geometrische Daten

| | |
|-----------|----------------------|
| Rastermaß | 3,5 mm (0.138 inch) |
| Breite | 72,2 mm / 2.843 inch |
| Höhe | 13,4 mm / 0.528 inch |
| Tiefe | 18,6 mm / 0.732 inch |

Steckverbindung

| | |
|--------------------------------------------|--------------------|
| Kontaktausführung im Steckverbinderbereich | Federleiste/Buchse |
| Steckverbinder Anschlussstyp | für Leiter |
| Fehlsteckschutz | ja |

Werkstoffdaten

| | |
|---------------------------------|--------------------------------|
| Farbe | lichtgrau |
| Isolierstoffgruppe | I |
| Isolierwerkstoff | Polyamid 66 (PA 66) |
| Brennbarkeitsklasse gemäß UL 94 | V0 |
| Klemmfederwerkstoff | Chrom-Nickel-Federstahl (CrNi) |
| Kontaktwerkstoff | Kupferlegierung |
| Kontaktoberfläche | verzinkt |
| Brandlast | 0.228 MJ |
| Gewicht | 15.273 g |

Umgebungsbedingungen

| | |
|------------------------|-----------------|
| Grenztemperaturbereich | -60 ... +100 °C |
|------------------------|-----------------|

Kaufmännische Daten

| | |
|-----------------|------------------------|
| Ursprungsland | DE |
| GTIN | 4044918495561 |
| Zolltarifnummer | 85366990990 |
| Produktgruppe | 3 (Multisteckersystem) |
| eCl@ss 9.0 | 27-44-03-09 |
| eCl@ss 8.0 | 27-44-03-09 |
| ETIM 6.0 | EC002638 |
| ETIM 5.0 | EC002638 |

Passende Produkte









Werkzeug



















| | | |
|----------------------------------------------------------------------------------|-------------------------------------------------------------------------------------------------------------------------|----------------------------------------------------------------|
|  | Art-Nr.: 210-250 Betätigungswerkzeug; für Feder- und Stiftleisten mit CAGE CLAMP®-Anschluss; MCS MIDI & MINI | www.wago.com/210-250 |
|  | Art-Nr.: 210-251 Betätigungswerkzeug; für Feder- und Stiftleisten mit CAGE CLAMP®-Anschluss; MCS MINI & MICRO | www.wago.com/210-251 |
|  | Art-Nr.: 210-647 Betätigungswerkzeug mit teilisoliertem Schaft; Klinge (2,5 x 0,4) mm; kurz | www.wago.com/210-647 |
|  | Art-Nr.: 210-719 Betätigungswerkzeug mit teilisoliertem Schaft; Typ 1, Klinge (2,5 x 0,4) mm | www.wago.com/210-719 |
|  | Art-Nr.: 734-190 Kombi-Betätigungswerkzeug; für Stift- und Federleisten mit CAGE CLAMP®-Anschluss | www.wago.com/734-190 |
|  | Art-Nr.: 734-191 Betätigungswerkzeug; für Stift- und Federleisten mit CAGE CLAMP®-Anschluss; lose | www.wago.com/734-191 |
|  | Art-Nr.: 734-230 Betätigungsdrücker; für Feder- und Stiftleisten | www.wago.com/734-230 |
|  | Art-Nr.: 734-231 Betätigungswerkzeug; für Stift- und Federleisten mit CAGE CLAMP®-Anschluss; der Serie 734 | www.wago.com/734-231 |

Isolierungs-Stopp

| | |
|--------------------------------------------------------------------------------------------------------------------------|----------------------------------------------------------------|
| Art-Nr.: 734-671 Isolierungsstopp; 0,08 - 0,2 mm ² "e" (0,14 mm ² "f"); 8 Stück / Strang | www.wago.com/734-671 |
|--------------------------------------------------------------------------------------------------------------------------|----------------------------------------------------------------|

Aderendhülse

| | | |
|------------------------------------------------------------------------------------|------------------------------------------------------------------------------------------------------------------------------|----------------------------------------------------------------|
|  | Art-Nr.: 216-101 Aderendhülse; Hülse für 0,5 mm ² / AWG 22; ohne Kunststoffkragen; galvanisch verzinkt | www.wago.com/216-101 |
|  | Art-Nr.: 216-102 Aderendhülse; Hülse für 0,75 mm ² / AWG 20; ohne Kunststoffkragen; galvanisch verzinkt | www.wago.com/216-102 |
|  | Art-Nr.: 216-103 Aderendhülse; Hülse für 1 mm ² / AWG 18; ohne Kunststoffkragen; galvanisch verzinkt | www.wago.com/216-103 |
|  | Art-Nr.: 216-104 Aderendhülse; Hülse für 1,5 mm ² / AWG 16; ohne Kunststoffkragen; galvanisch verzinkt | www.wago.com/216-104 |
|  | Art-Nr.: 216-121 Aderendhülse; Hülse für 0,5 mm ² / AWG 22; ohne Kunststoffkragen; galvanisch verzinkt | www.wago.com/216-121 |
|  | Art-Nr.: 216-122 Aderendhülse; Hülse für 0,75 mm ² / AWG 20; ohne Kunststoffkragen; galvanisch verzinkt | www.wago.com/216-122 |
|  | Art-Nr.: 216-123 Aderendhülse; Hülse für 1 mm ² / AWG 18; ohne Kunststoffkragen; galvanisch verzinkt | www.wago.com/216-123 |
|  | Art-Nr.: 216-124 Aderendhülse; Hülse für 1,5 mm ² / AWG 16; ohne Kunststoffkragen; galvanisch verzinkt | www.wago.com/216-124 |
|  | Art-Nr.: 216-131 Aderendhülse; Hülse für 0,25 mm ² / AWG 24; ohne Kunststoffkragen; galvanisch verzinkt | www.wago.com/216-131 |

| | | |
|-----------------------------------------------------------------------------------|-----------------------------------------------------------------------------------------------------------------------------------------------------------------------------------------------------|----------------------------------------------------------------|
|  | Art-Nr.: 216-132 Aderendhülse; Hülse für 0,34 mm ² / AWG 24; ohne Kunststoffkragen; galvanisch verzinkt | www.wago.com/216-132 |
|  | Art-Nr.: 216-141 Aderendhülse; Hülse für 0,5 mm ² / AWG 22; ohne Kunststoffkragen; galvanisch verzinkt; Elektrolytkupfer; gasdicht aufgecrimpt; gemäß DIN 46228, Teil 1/08.92 | www.wago.com/216-141 |
|  | Art-Nr.: 216-142 Aderendhülse; Hülse für 0,75 mm ² / AWG 20; ohne Kunststoffkragen; galvanisch verzinkt; Elektrolytkupfer; gasdicht aufgecrimpt; gemäß DIN 46228, Teil 1/08.92 | www.wago.com/216-142 |
|  | Art-Nr.: 216-143 Aderendhülse; Hülse für 1 mm ² / AWG 18; ohne Kunststoffkragen; galvanisch verzinkt; Elektrolytkupfer; gasdicht aufgecrimpt; gemäß DIN 46228, Teil 1/08.92 | www.wago.com/216-143 |
|  | Art-Nr.: 216-144 Aderendhülse; Hülse für 1,5 mm ² / AWG 16; ohne Kunststoffkragen; galvanisch verzinkt; Elektrolytkupfer; gasdicht aufgecrimpt; gemäß DIN 46228, Teil 1/08.92 | www.wago.com/216-144 |
|  | Art-Nr.: 216-151 Aderendhülse; Hülse für 0,25 mm ² / AWG 24; ohne Kunststoffkragen; galvanisch verzinkt | www.wago.com/216-151 |
|  | Art-Nr.: 216-152 Aderendhülse; Hülse für 0,34 mm ² / AWG 24; ohne Kunststoffkragen; galvanisch verzinkt | www.wago.com/216-152 |
|  | Art-Nr.: 216-201 Aderendhülse; Hülse für 0,5 mm ² / AWG 22; mit Kunststoffkragen; galvanisch verzinkt | www.wago.com/216-201 |
|  | Art-Nr.: 216-202 Aderendhülse; Hülse für 0,75 mm ² / AWG 20; mit Kunststoffkragen; galvanisch verzinkt | www.wago.com/216-202 |
|  | Art-Nr.: 216-203 Aderendhülse; Hülse für 1 mm ² / AWG 18; mit Kunststoffkragen; galvanisch verzinkt | www.wago.com/216-203 |
|  | Art-Nr.: 216-204 Aderendhülse; Hülse für 1,5 mm ² / AWG 16; mit Kunststoffkragen; galvanisch verzinkt | www.wago.com/216-204 |
|  | Art-Nr.: 216-221 Aderendhülse; Hülse für 0,5 mm ² / AWG 22; mit Kunststoffkragen; galvanisch verzinkt | www.wago.com/216-221 |
|  | Art-Nr.: 216-222 Aderendhülse; Hülse für 0,75 mm ² / AWG 20; mit Kunststoffkragen; galvanisch verzinkt | www.wago.com/216-222 |
|  | Art-Nr.: 216-223 Aderendhülse; Hülse für 1 mm ² / AWG 18; mit Kunststoffkragen; galvanisch verzinkt | www.wago.com/216-223 |
|  | Art-Nr.: 216-224 Aderendhülse; Hülse für 1,5 mm ² / AWG 16; mit Kunststoffkragen; galvanisch verzinkt | www.wago.com/216-224 |
|  | Art-Nr.: 216-241 Aderendhülse; Hülse für 0,5 mm ² / AWG 22; mit Kunststoffkragen; galvanisch verzinkt; Elektrolytkupfer; gasdicht aufgecrimpt; gemäß DIN 46228, Teil 4/09.90 | www.wago.com/216-241 |
|  | Art-Nr.: 216-242 Aderendhülse; Hülse für 0,75 mm ² / AWG 20; mit Kunststoffkragen; galvanisch verzinkt; Elektrolytkupfer; gasdicht aufgecrimpt; gemäß DIN 46228, Teil 4/09.90 | www.wago.com/216-242 |
|  | Art-Nr.: 216-243 Aderendhülse; Hülse für 1 mm ² / AWG 18; mit Kunststoffkragen; galvanisch verzinkt; Elektrolytkupfer; gasdicht aufgecrimpt; gemäß DIN 46228, Teil 4/09.90 | www.wago.com/216-243 |
|  | Art-Nr.: 216-244 Aderendhülse; Hülse für 1,5 mm ² / AWG 16; mit Kunststoffkragen; galvanisch verzinkt; Elektrolytkupfer; gasdicht aufgecrimpt; gemäß DIN 46228, Teil 4/09.90 | www.wago.com/216-244 |

| | | |
|----------------------------------------------------------------------------------|----------------------------------------------------------------------------------------------------------------------------------------------------------------------------------------------------|----------------------------------------------------------------|
|  | Art-Nr.: 216-262 Aderendhülse; Hülse für 0,75 mm ² / AWG 20; mit Kunststoffkragen; galvanisch verzinkt; Elektrolytkupfer; gasdicht aufgecrimpt; gemäß DIN 46228, Teil 4/09.90 | www.wago.com/216-262 |
|  | Art-Nr.: 216-263 Aderendhülse; Hülse für 1 mm ² / AWG 18; mit Kunststoffkragen; galvanisch verzinkt; Elektrolytkupfer; gasdicht aufgecrimpt; gemäß DIN 46228, Teil 4/09.90 | www.wago.com/216-263 |
|  | Art-Nr.: 216-264 Aderendhülse; Hülse für 1,5 mm ² / AWG 16; mit Kunststoffkragen; galvanisch verzinkt; Elektrolytkupfer; gasdicht aufgecrimpt; gemäß DIN 46228, Teil 4/09.90 | www.wago.com/216-264 |
|  | Art-Nr.: 216-284 Aderendhülse; Hülse für 1,5 mm ² / AWG 16; mit Kunststoffkragen; galvanisch verzinkt; Elektrolytkupfer; gasdicht aufgecrimpt; gemäß DIN 46228, Teil 4/09.90 | www.wago.com/216-284 |
|  | Art-Nr.: 216-301 Aderendhülse; Hülse für 0,25 mm ² / AWG 24; mit Kunststoffkragen; galvanisch verzinkt | www.wago.com/216-301 |
|  | Art-Nr.: 216-302 Aderendhülse; Hülse für 0,34 mm ² / AWG 24; mit Kunststoffkragen; galvanisch verzinkt | www.wago.com/216-302 |
|  | Art-Nr.: 216-321 Aderendhülse; Hülse für 0,25 mm ² / AWG 24; mit Kunststoffkragen; galvanisch verzinkt | www.wago.com/216-321 |
|  | Art-Nr.: 216-322 Aderendhülse; Hülse für 0,34 mm ² / AWG 24; mit Kunststoffkragen; galvanisch verzinkt | www.wago.com/216-322 |

Änderungen vorbehalten.