

1 Systembeschreibung und Handhabung Serie 742

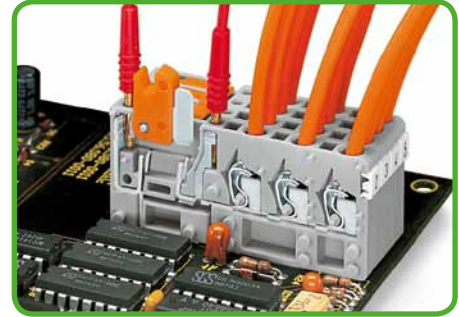

Prüfen - Trenn- und Messklemme
Bei allen Klemmentypen wahlweise mit Prüfstecker Ø 2 mm oder Ø 2,3 mm.

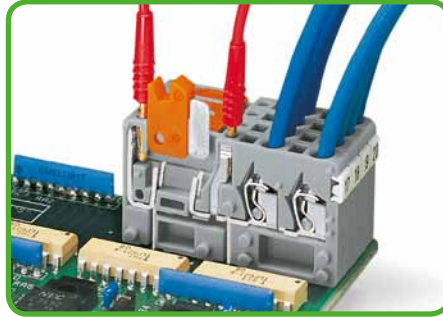
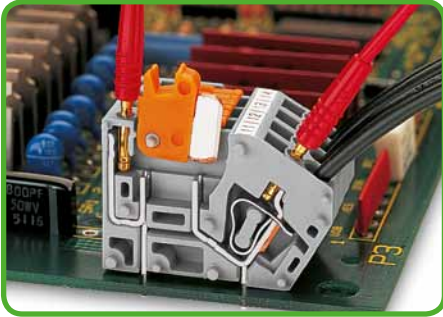
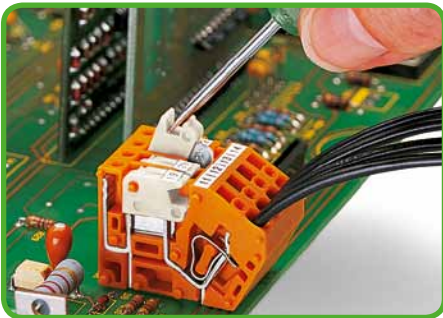

Trenner öffnen.

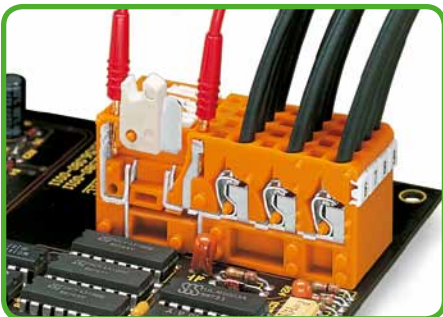

3-Leiterklemmen für Potentialverteilung.

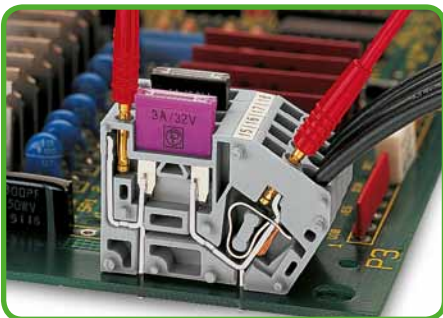
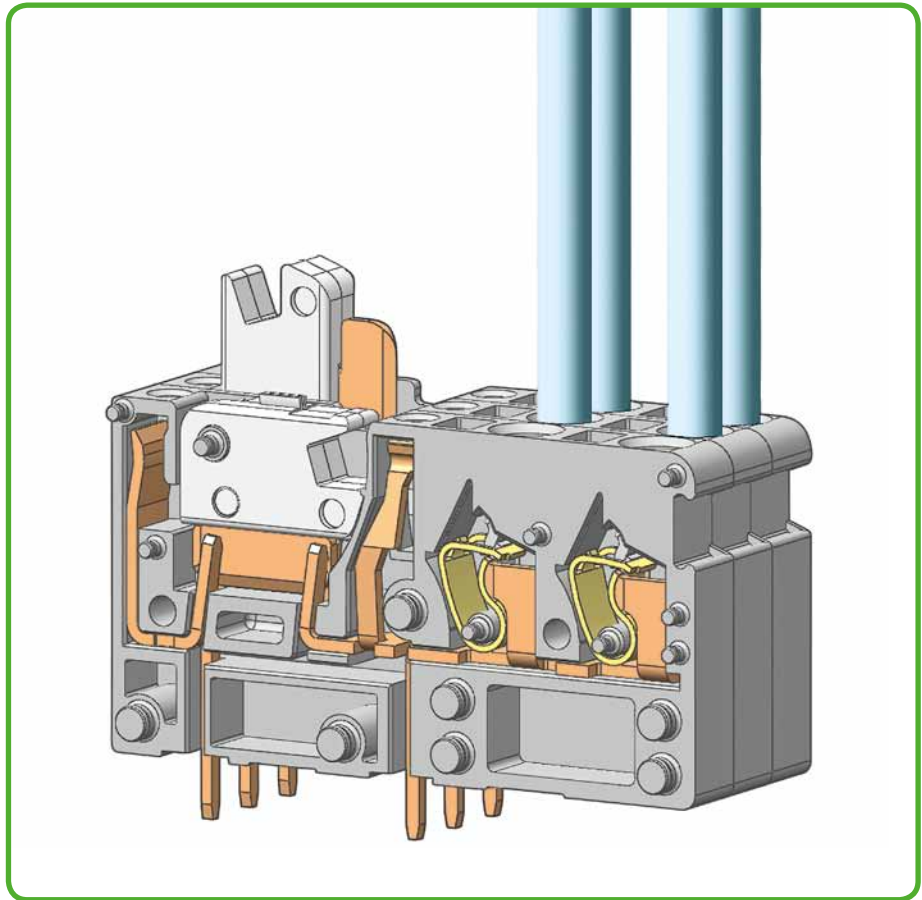

Prüfen - Sicherungsklemme
Bei allen Klemmentypen wahlweise mit Prüfstecker Ø 2 mm oder Ø 2,3 mm.

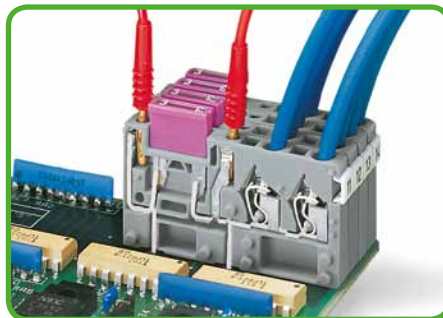

**Der CAGE CLAMP®-
Anschluss klemmt
folgende Kupferleiter:***

eindrätig



mehrdrätig



feindrätig,
auch mit verzinn-
ten Einzeladern

* Für Aluminiumleiter bitte Hinweise im Technischen Anhang, Kapitel 11 beachten!

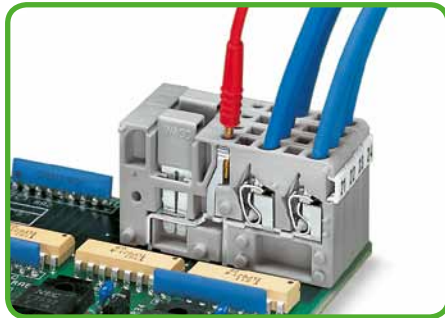

Prüfen - Bei allen Klemmentypen wahlweise mit Prüfstecker Ø 2 mm oder Ø 2,3 mm.

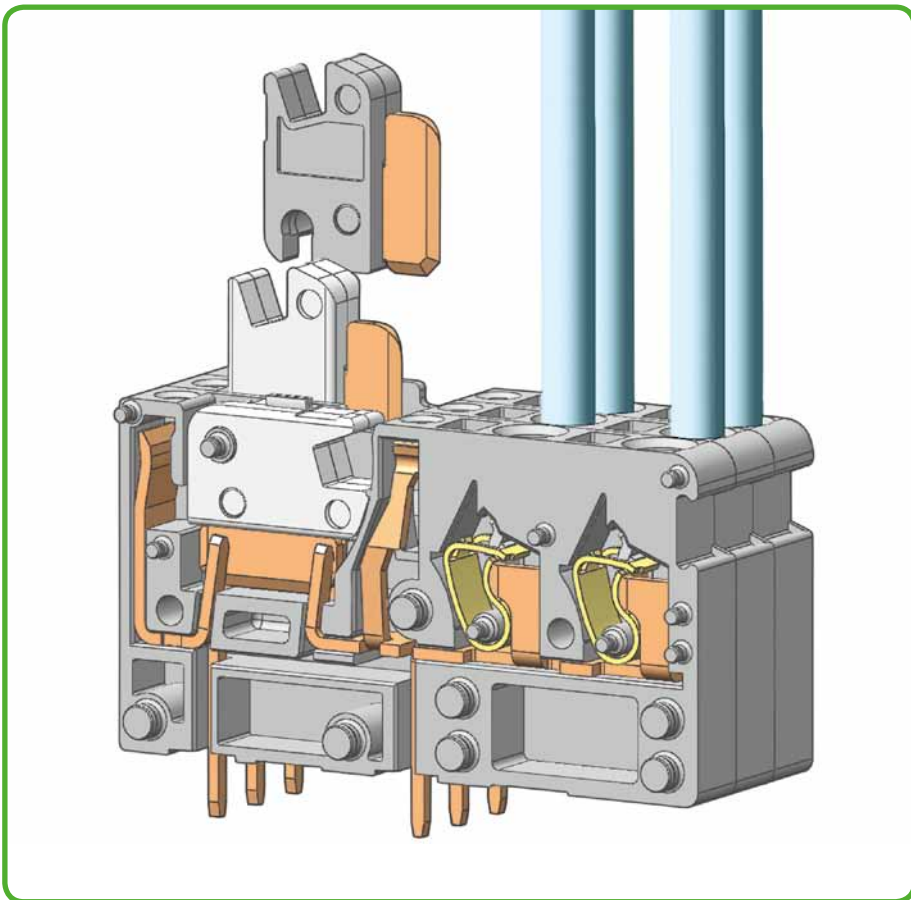

Trennklemmen mit herausnehmbarem Trennmesser auf Anfrage.



Farbig gemischte Sicherungsklemmenleisten auf Anfrage.

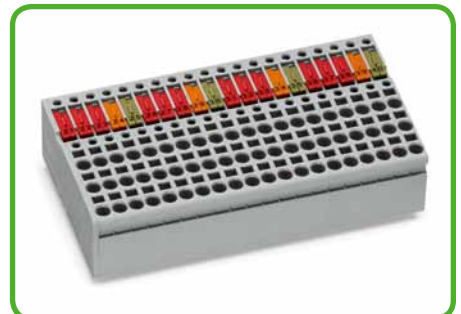

Trenn- und Messklemmen - Leisten mit farbig gemischten Trennmessern auf Anfrage.

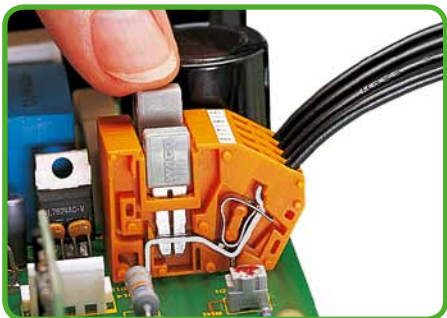

Brücken mit Querbrückern. Querbrücker bis zum Anschlag hinunterdrücken!

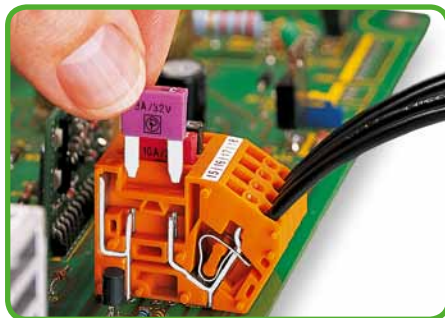

Einsetzen einer Sicherung.



Individuell kombinierte Klemmenleisten auf Anfrage.



feindrätig,
litzenverdichtet



feindrätig mit
Aderenhülsen
(gasdicht aufgecrimpt)



feindrätig mit
Stiftkabelschuh
(gasdicht aufgecrimpt)

Anreihbare Sicherungsklemmen 2,5 mm² Rastermaß 5,08 mm Serie 742



- Einzelklemmen mit CAGE CLAMP®-Anschluss und Schraubendreherbetätigung
- Einsatz von Mini-KFZ-Flachsicherungen ermöglichen einen schnellen und einfachen Austausch im Fehlerfall
- Prüfbuchsen auf beiden Seiten der Sicherung für Prüfstecker Ø 2,0 mm und Ø 2,3 mm
- Ab 42 V Berührungsschutz beachten
- 2- und 3-Leiter Klemmen zur Potentialverteilung unabhängig von der Platine

Technische Daten

Rastermaß	1-Leiter 5,08 mm / 0.2 in			2-Leiter 5,08 mm / 0.2 in			3-Leiter 5,08 mm / 0.2 in		
	IEC/EN 60664-1			IEC/EN 60664-1			IEC/EN 60664-1		
Bemessungsdaten gemäß	IEC/EN 60664-1			IEC/EN 60664-1			IEC/EN 60664-1		
Überspannungskategorie	III	III	II	III	III	II	III	III	II
Verschmutzungsgrad	3	2	2	3	2	2	3	2	2
Bemessungsspannung	320 V	320 V	630 V	320 V	320 V	630 V	320 V	320 V	630 V
Bemessungsstoßspannung	4 kV	4 kV	4 kV	4 kV	4 kV	4 kV	4 kV	4 kV	4 kV
Nennstrom in Einzelanordnung	15 A	15 A	15 A	15 A	15 A	15 A	15 A	15 A	15 A
Nennstrom in Verbundanordnung	10 A	10 A	10 A	10 A	10 A	10 A	10 A	10 A	10 A
Approbationsdaten gemäß	UL/CSA			UL/CSA			UL/CSA		
Usegroup UL 1059	B	C	D	B	C	D	B	C	D
Bemessungsspannung	300 V	-	300 V	300 V	-	300 V	300 V	-	300 V
Nennstrom UL	10 A	-	10 A	10 A	-	10 A	10 A	-	10 A
Nennstrom CSA	16 A	-	10 A	10 A	-	10 A	10 A	-	10 A

Leiter- und Lötstiftdaten

Anschluss technik	CAGE CLAMP®
Leiterquerschnitt: eindrätig	0,08 - 2,5 mm ²
Leiterquerschnitt: feindrätig	0,08 - 2,5 mm ²
Leiterquerschnitt: feindrätig	0,25 - 1,5 mm ² (mit Aderendhülse mit Kunststoffkragen)
Leiterquerschnitt: feindrätig	0,25 - 1,5 mm ² (mit Aderendhülse ohne Kunststoffkragen)
Leiter (AWG)	28 - 12 (12: THHN, THWN)
Abisolierlänge	8 - 9 mm / 0.31 - 0.35 in (bei 1-Leiter-Klemmen)
Abisolierlänge	6 - 7 mm / 0.24 - 0.28 in (bei 2- und 3-Leiter-Klemmen)
Leitereinführung	60° zur Platine (bei 1-Leiter-Klemmen)
Leitereinführung	90° zur Platine (bei 2- und 3-Leiter-Klemmen)
Lötstift: Länge / Breite	4 mm / 1 x 0,8 mm
Lötstift: Bohrlochdurchmesser	1,4 ^{+0,05} mm

Werkstoffdaten

Isolierstoffgruppe	I
Isolierwerkstoff	Polyamid 6.6 (PA 6.6)
Entflammbarkeitsklasse gemäß UL 94	V0
Untere/Obere Grenztemperatur	-60 °C / +105 °C
Klemmfederwerkstoff	Chromnickel-Federstahl (CrNi)
Kontaktwerkstoff	Elektrolytkupfer (E _{cu})
Kontaktoberfläche	verzinkt

Zubehör für Serie 742

	Seite
Beschriftungsmaterial	540 - 543
Betätigungswerkzeuge	526 - 528
Prüfstecker	538
Flachsicherungseinsätze gemäß DIN 72581-3f	
Lieferant z. B.: www.littelfuse.de	

Die Nennströme der Sicherungseinsätze sind in den internationalen Normen unterschiedlich definiert. Bedingt durch die unterschiedliche Nennstromdefinition beträgt die empfohlene Dauerbelastbarkeit der Sicherungen gemäß DIN 72581 Teil 3, max. 80% ihres Nennstromes (bei einer Umgebungstemperatur von 23 °C). Hinsichtlich der Produktsicherheit der Anwendungen und der Lebensdauer/Zuverlässigkeit der Sicherungseinsätze ist eine korrekte Auswahl wichtig. Denn nur bei korrekter Auswahl und bei einem bestimmungsgemäßen Gebrauch (d.h. entsprechend dem Stand der Technik und der jeweils gültigen Vorschriften sowie den in den Datenblättern spezifizierten Eigenschaften) unter Beachtung des Sicherheitsgrundsatzes (d.h. Menschen, Tiere und Sachwerte vor Gefahren zu schützen) ist eine einwandfreie Funktion der Sicherungseinsätze als Schutzbauelement (Sollbruchstelle) möglich. Im Hinblick auf die spezifischen Verhältnisse der jeweils vorliegenden Anwendung (Produktsicherheit) ist es generell erforderlich, den Sicherungseinsatz im zu schützenden Gerät unter Normal- und Fehlerbedingungen zu prüfen!

1-Leiter Rastermaß 5,08 mm / 0.2 in		2-Leiter Rastermaß 5,08 mm / 0.2 in		3-Leiter Rastermaß 5,08 mm / 0.2 in	
0,08 - 2,5 mm ² 320 V/4 kV/2 15 A	AWG 28 - 12 300 V/10 A	0,08 - 2,5 mm ² 320 V/4 kV/2 15 A	AWG 28 - 12 300 V/10 A	0,08 - 2,5 mm ² 320 V/4 kV/2 15 A	AWG 28 - 12 300 V/10 A

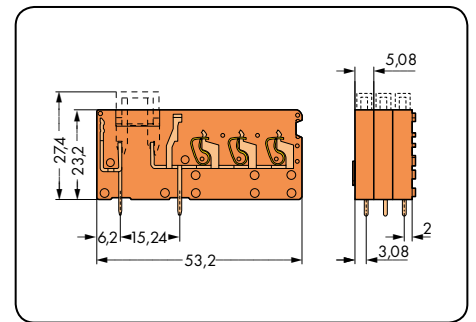
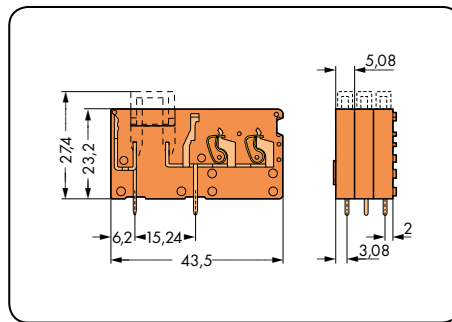
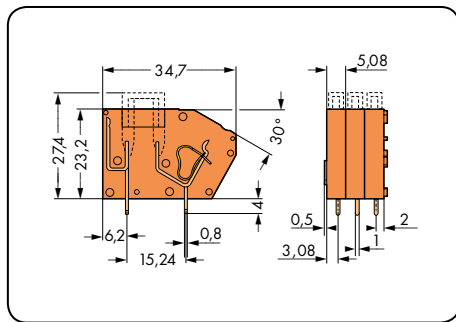
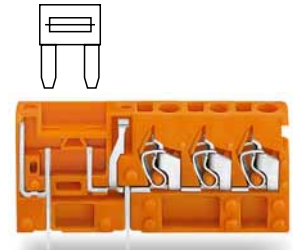
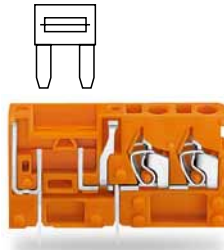
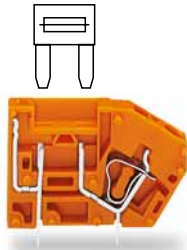

Farbe	Bestellnr.	VPE	Farbe	Bestellnr.	VPE	Farbe	Bestellnr.	VPE
Anreihbare 1-Leiter-Sicherungsklemme, 2 Lötstifte/Pol			Anreihbare 2-Leiter-Sicherungsklemme, 2 Lötstifte/Pol			Anreihbare 3-Leiter-Sicherungsklemme, 2 Lötstifte/Pol		
● orange	742-116	300	● orange	742-166	200	● orange	742-168	100
Produktzubehör			Produktzubehör			Produktzubehör		
Abschlussplatte, anrastbar, 1,5 mm dick, orange			Abschlussplatte, anrastbar, 1,5 mm dick, orange			Abschlussplatte, anrastbar, 1,5 mm dick, orange		
	742-600	300 (3 x 100)		742-650	300 (3 x 100)		742-651	300 (3 x 100)