

Relaismodul - RIF-2-RPT-LV-230AC/4X21 - 2903304

Bitte beachten Sie, dass die hier angegebenen Daten dem Online-Katalog entnommen sind. Die vollständigen Informationen und Daten entnehmen Sie bitte der Anwenderdokumentation. Es gelten die Allgemeinen Nutzungsbedingungen für Internet-Downloads. (<http://download.phoenixcontact.de>)



Vormontierte Relaismodule mit Push-in-Anschluss, bestehend aus: Relaissocket, Leistungskontaktrelais, steckbarem Anzeige-/ Entstörmodul und Haltebügel. Eingangsspannung: 230 V AC, 4 Wechsler

Abbildung zeigt 24 V DC Variante

Kaufmännische Daten

Verpackungseinheit	10
GTIN	4046356732536

Technische Daten

Maße

Breite	31 mm
Höhe	96 mm
Tiefe	75 mm

Umgebungsbedingungen

Umgebungstemperatur (Betrieb)	-40 °C ... 50 °C
Umgebungstemperatur (Lagerung/Transport)	-40 °C ... 85 °C

Erregerseite

Eingangsnennspannung U_N	230 V AC
Eingangsspannungsbereich bezogen auf U_N	(Siehe Diagramm)
Nenneingangsstrom bei U_N	6,5 mA
Ansprechzeit typisch	5 ms ... 15 ms
Rückfallzeitbereich typisch	5 ms ... 20 ms
Betriebsspannungsanzeige	LED gelb
Schutzbeschaltung	Varistor

Kontaktseite

Kontaktausführung	4 Wechsler
Kontaktmaterial	AgNi
Schaltspannung maximal	250 V AC/DC
Schaltspannung minimal	5 V (bei 24 mA)
Einschaltstrom maximal	16 A (20 ms, Schließer)
Schaltstrom minimal	5 mA (bei 24 V)
Grenzdauerstrom	5 A (Siehe Diagramm)
Abschaltleistung (ohmsche Last) maximal	120 W (bei 24 V DC)

Relaismodul - RIF-2-RPT-LV-230AC/4X21 - 2903304

Technische Daten

Kontaktseite

Abschaltleistung (ohmsche Last) maximal	124 W (bei 48 V DC)
Abschaltleistung (ohmsche Last) maximal	108 W (bei 60 V DC)
Abschaltleistung (ohmsche Last) maximal	52 W (bei 110 V DC)
Abschaltleistung (ohmsche Last) maximal	48 W (bei 220 V DC)
Abschaltleistung (ohmsche Last) maximal	1250 VA (bei 250 V AC)
Schaltvermögen nach DIN VDE 0660/IEC 60947	2 A (24 V (DC13))
Schaltvermögen nach DIN VDE 0660/IEC 60947	1 A (230 V (AC 15))

Anschlussdaten

Anschlussart	Push-in-Anschluss
Leiterquerschnitt starr min	0,14 mm ²
Leiterquerschnitt starr max	1,5 mm ²
Leiterquerschnitt flexibel min	0,14 mm ²
Leiterquerschnitt flexibel max	1,5 mm ²
Leiterquerschnitt flexibel m. Aderendhülse m. Kunststoffhülse min	0,14 mm ²
Leiterquerschnitt flexibel m. Aderendhülse m. Kunststoffhülse max	1,5 mm ²
Leiterquerschnitt flexibel m. Aderendhülse ohne Kunststoffhülse min	0,14 mm ²
Leiterquerschnitt flexibel m. Aderendhülse ohne Kunststoffhülse max	1,5 mm ²
Leiterquerschnitt AWG/kcmil min	26
Leiterquerschnitt AWG/kcmil max	16
Abisolierlänge	8 mm

Allgemein

Prüfspannung Relaiswicklung/Relaiskontakt	2,5 kV _{eff} (50 Hz, 1 min.)
Prüfspannung Relaiskontakt/Relaiskontakt	2 kV _{eff} (50 Hz, 1 min.)
Betriebsart	100 % ED
Schutzart	IP20 (Relaissockel)
Schutzart	RT I (Relais)
Lebensdauer mechanisch	ca. 2 x 10 ⁷ Schaltspiele
Normen/Bestimmungen	DIN EN 50178
Normen/Bestimmungen	IEC 62103
Bemessungsisolationsspannung	250 V AC
Verschmutzungsgrad	2
Überspannungskategorie	II
Einbaulage	beliebig
Montagehinweis	anreihbar ohne Abstand

Klassifikationen

eCl@ss

Relaismodul - RIF-2-RPT-LV-230AC/4X21 - 2903304

Klassifikationen

eCl@ss

eCl@ss 4.0	27371102
eCl@ss 4.1	27371102
eCl@ss 5.0	27371603
eCl@ss 5.1	27371603
eCl@ss 6.0	27371603
eCl@ss 7.0	27371603
eCl@ss 8.0	27371603

ETIM

ETIM 3.0	EC001456
ETIM 4.0	EC001456
ETIM 5.0	EC001437

UNSPSC

UNSPSC 6.01	30211917
UNSPSC 7.0901	39121516
UNSPSC 11	39121516
UNSPSC 12.01	39121516
UNSPSC 13.2	39121516

Approbationen

CSA /

Approbationsdetails



Zubehör

Brücke

FBS 2-6 - 3030336



Relaismodul - RIF-2-RPT-LV-230AC/4X21 - 2903304

Zubehör

FBS 2-6 BU - 3036932



FBS 2-6 GY - 3032237



FBS 5-6 - 3030349



FBS 10-6 - 3030271



FBS 20-6 - 3030365



FBS 50-6 - 3032224



Relaismodul - RIF-2-RPT-LV-230AC/4X21 - 2903304

Zubehör

Endhalter

CLIPFIX 35 - 3022218



Prüfstecker

MPS-MT - 0201744



Isolierhülse

MPS-IH WH - 0201663



MPS-IH RD - 0201676



MPS-IH BU - 0201689



Relaismodul - RIF-2-RPT-LV-230AC/4X21 - 2903304

Zubehör

MPS-IH YE - 0201692



MPS-IH GN - 0201702



MPS-IH GY - 0201728



MPS-IH BK - 0201731



Klemmenmarker unbeschriftet

ZB 5 :UNBEDRUCKT - 1050004



Relaismodul - RIF-2-RPT-LV-230AC/4X21 - 2903304

Zubehör

ZB 15:UNBEDRUCKT - 0811972



Zeichnungen

Diagramm

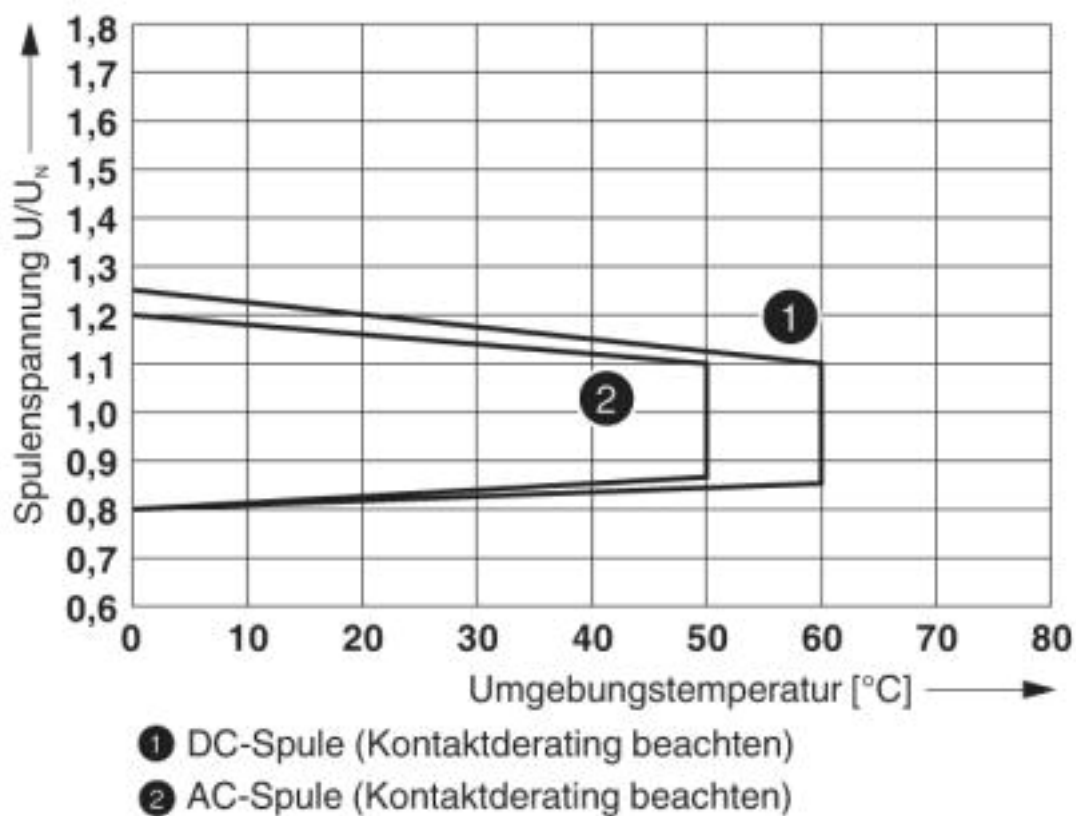

Betriebsspannungsbereich

Relaismodul - RIF-2-RPT-LV-230AC/4X21 - 2903304

Diagramm

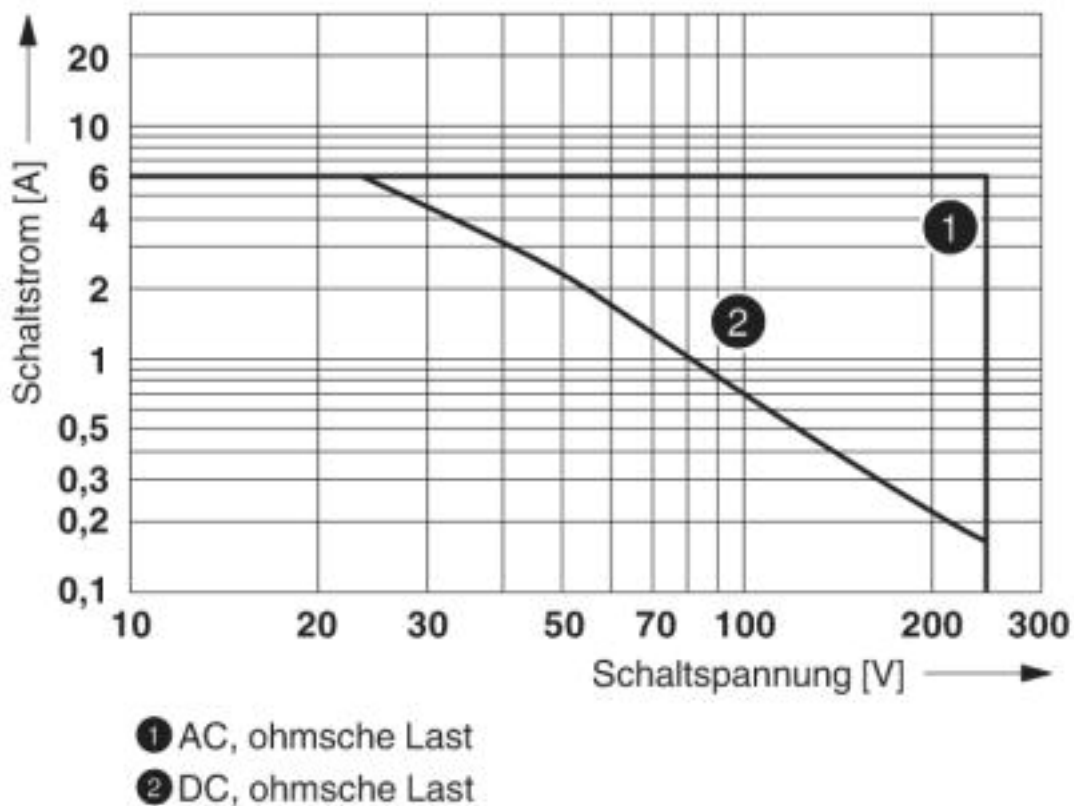

Abschaltleistung

Relaismodul - RIF-2-RPT-LV-230AC/4X21 - 2903304

Diagramm

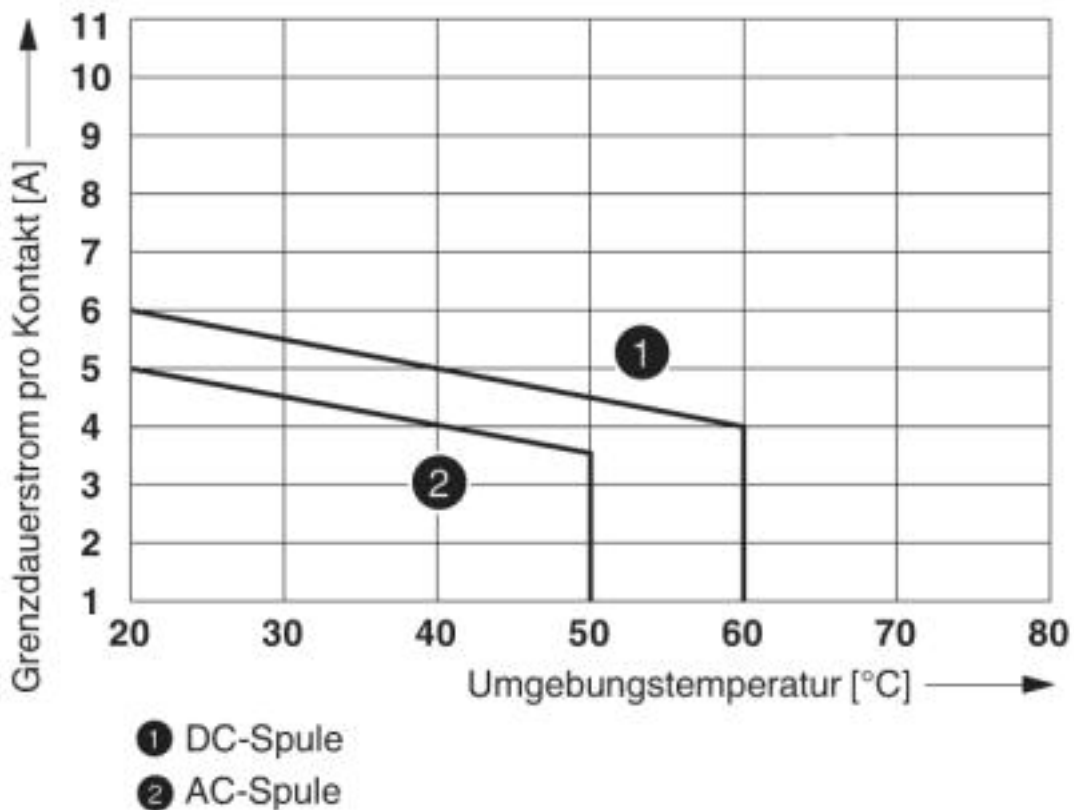

Kontaktderating

Relaismodul - RIF-2-RPT-LV-230AC/4X21 - 2903304

Diagramm

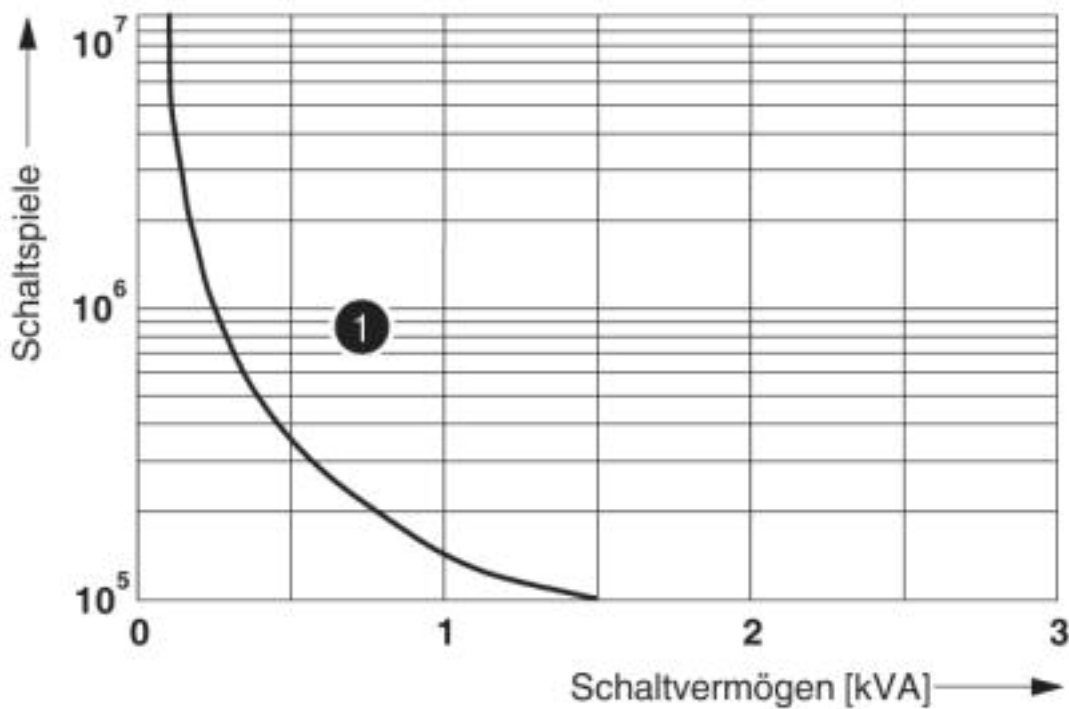

1 250 V AC, ohmsche Last

Elektrische Lebensdauer

Diagramm

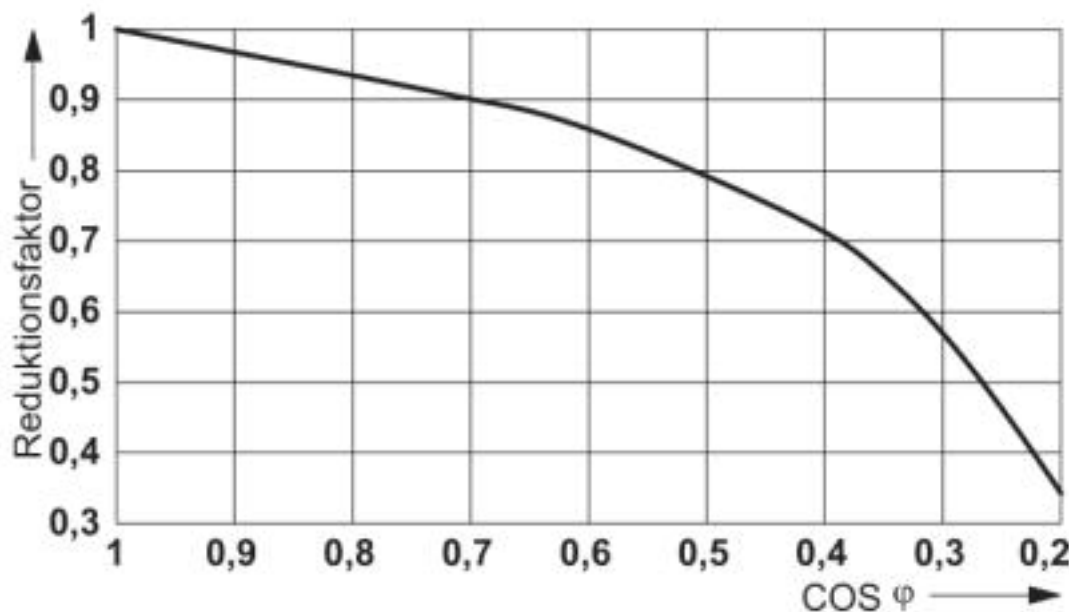

Lebensdauer-Reduktionsfaktor

Relaismodul - RIF-2-RPT-LV-230AC/4X21 - 2903304

Schaltplan

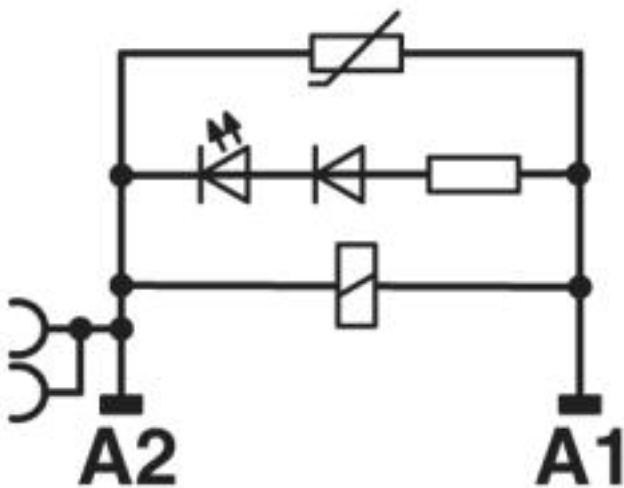
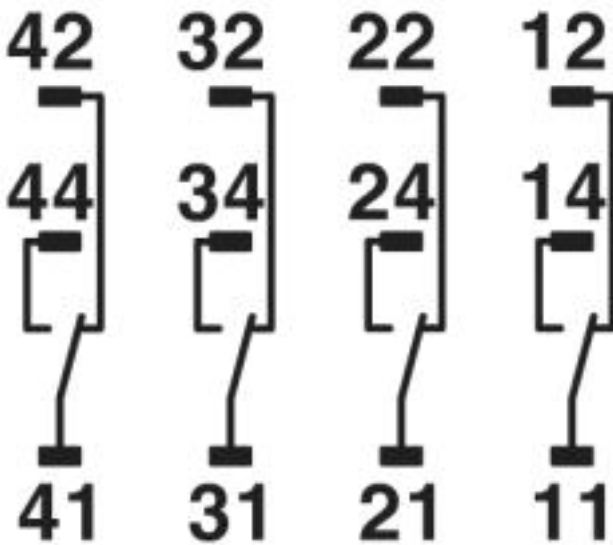

AC-Spule

© Phoenix Contact 2013 - alle Rechte vorbehalten
<http://www.phoenixcontact.com>