

**3/2-, 5/2- und 5/3-Wegeventile
Elektropneumatisch und pneumatisch betätigt
G1/8 ... G1/2**

In-line Ventile mit hohem Durchfluss
Kompaktes und robustes Design
Geringe elektrische Leistungsaufnahme
**Einfache Direktmontage oder auf
Sammelgrundplatte**

Technische Merkmale

Betriebsmedium:
 Gefilterte (40 µm), geölte oder ungeölte Druckluft
 Wirkungsweise:
 Weichgedichtete Ventile, elektropneumatisch oder
 pneumatisch betätigt

Montage:
 Direkt oder auf Sammenanschlussleisten

Betriebsdruck:
 Siehe nachfolgende Tabellen

Durchfluss:		
Anschluss	Funktion	l/min
G1/8	3/2 & 5/2	480
G1/8	5/3	270
G1/4	3/2 & 5/2	1020
G1/4	5/3	755
G3/8	3/2 & 5/2	1705
G3/8	5/3	1190
G1/2	3/2 & 5/2	2480
G1/2	5/3	1910

Umgebungs- & Fluidtemperatur:
 -5°C to +60°C pneumatisch betätigt
 -5°C to +50°C elektropneumatisch betätigt
 (bei Temperaturen unter +2°C bitte Luftbeschaffenheit beachten)

Material:

Gehäuse, Sammelgrundplatten: Aluminium-Druckguss oder
 Aluminium eloxiert
 Dichtungen/Kolbenschieber: NBR/Aluminium eloxiert
 Schrauben: Stahl
 Feder: Edelstahl

Bestellinformation

Siehe Seite 3 (elektropneumatisch betätigte
 Ventile) und 4 (pneumatisch betätigte Ventile)

Alternative Ausführungen
 NPT-Gewinde

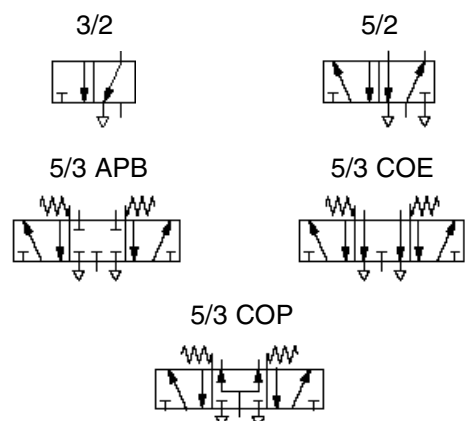

Elektropneumatisch betätigte Ventile

Symbol	Typ	Funktion	Betätigung/ Rückstellung	Vorsteuerung	Betriebs- druck (bar)	Durch- fluss (l/min)	Handhils- betätigung	Gewicht (kg)	Zeichnungs- nummer
	V50A413A-A2***	3/2	Elektromagnet/Luftfeder	Intern	2 ... 8	480	Arretierbar	0,120	1
	V51B417A-A2***	3/2	Elektromagnet/Feder	Intern	2 ... 8	1020	Arretierbar	0,203	2
	V52C417A-A2***	3/2	Elektromagnet/Feder	Intern	2 ... 8	1705	Arretierbar	0,350	2
	V53D417A-A2***	3/2	Elektromagnet/Feder	Intern	2 ... 8	2480	Arretierbar	0,353	2
	V50A411A-A2***	3/2	Elektromagnet/Elektromagnet	Intern	2 ... 8	480	Arretierbar	0,172	3
	V51B411A-A2***	3/2	Elektromagnet/Elektromagnet	Intern	2 ... 8	1020	Arretierbar	0,296	4
	V52C411A-A2***	3/2	Elektromagnet/Elektromagnet	Intern	2 ... 8	1705	Arretierbar	0,439	4
	V53D411A-A2***	3/2	Elektromagnet/Elektromagnet	Intern	2 ... 8	2480	Arretierbar	0,437	4
	V50A513A-A2***	5/2	Elektromagnet/Luftfeder	Intern	2 ... 8	480	Arretierbar	0,124	5
		V51B517A-A2***	5/2	Elektromagnet/Feder	Intern	2 ... 8	1020	Arretierbar	0,184
V52C517A-A2***		5/2	Elektromagnet/Feder	Intern	2 ... 8	1705	Arretierbar	0,293	6
V53D517A-A2***		5/2	Elektromagnet/Feder	Intern	2 ... 8	2480	Arretierbar	0,303	6
	V50A511A-A2***	5/2	Elektromagnet/Elektromagnet	Intern	2 ... 8	480	Arretierbar	0,176	7
	V51B511A-A2***	5/2	Elektromagnet/Elektromagnet	Intern	2 ... 8	1020	Arretierbar	0,292	8
	V52C511A-A2***	5/2	Elektromagnet/Elektromagnet	Intern	2 ... 8	1705	Arretierbar	0,452	8
	V53D511A-A2***	5/2	Elektromagnet/Elektromagnet	Intern	2 ... 8	2480	Arretierbar	0,190	8
	V50A611A-A2***	5/3 APB	Elektromagnet/Elektromagnet	Intern	3 ... 8	270	Arretierbar	0,338	9
	V51B611A-A2***	5/3 APB	Elektromagnet/Elektromagnet	Intern	3 ... 8	755	Arretierbar	0,387	10
	V52C611A-A2***	5/3 APB	Elektromagnet/Elektromagnet	Intern	3 ... 8	1190	Arretierbar	0,565	11
	V53D611A-A2***	5/3 APB	Elektromagnet/Elektromagnet	Intern	3 ... 8	1910	Arretierbar	0,634	11
	V50A711A-A2***	5/3 COE	Elektromagnet/Elektromagnet	Intern	3 ... 8	270	Arretierbar	0,338	9
	V51B711A-A2***	5/3 COE	Elektromagnet/Elektromagnet	Intern	3 ... 8	755	Arretierbar	0,387	10
	V52C711A-A2***	5/3 COE	Elektromagnet/Elektromagnet	Intern	3 ... 8	1190	Arretierbar	0,565	11
	V53D711A-A2***	5/3 COE	Elektromagnet/Elektromagnet	Intern	3 ... 8	1910	Arretierbar	0,634	11
	V50A811A-A2***	5/3 COP	Elektromagnet/Elektromagnet	Intern	3 ... 8	270	Arretierbar	0,338	9
	V51B811A-A2***	5/3 COP	Elektromagnet/Elektromagnet	Intern	3 ... 8	755	Arretierbar	0,387	10
	V52C811A-A2***	5/3 COP	Elektromagnet/Elektromagnet	Intern	3 ... 8	1190	Arretierbar	0,565	11
	V53D811A-A2***	5/3 COP	Elektromagnet/Elektromagnet	Intern	3 ... 8	1910	Arretierbar	0,634	11

*** Der Ventiltyp ist mit dem Spannungscod von den untenstehenden Tabellen zu ergänzen.

APB = All Ports Blocked, Mittelstellung gesperrt; COE = Centre Open Exhaust, Mittelstellung entlüftet; COP = Centre Open Pressure, Mittelstellung belüftet

Nur Serie V50

Spannungscod und Elektomagnete

Spannung	Code	Leistungsaufnahme Anzug/Betrieb	Elektromagnet Typ
12 V d.c.	12A	2,9 W	V12958-A12
24 V d.c.	13A	2,9 W	V12958-A13
110/120 V a.c. 50/60 Hz	18A	3,7/3,1 VA	V12958-A18
220/240 V a.c. 50/60 Hz	19A	3,7/3,1 VA	V12958-A19

Kenngrößen für Elektromagnete

Spannungstoleranz	+/- 10%
Einschaltdauer	100 % ED
Nennweite	0,6 mm
Material	PPS (Gehäuse), FKM und NBR (Dichtungen)
Isolationsklasse	F
Elektrischer Anschluss	15 mm DIN EN 175301-803 (DIN 43650), Form C
Schutzart	IP65 (mit gestecktem Stecker)

Serie V51 ... V53

Spannungscod und Elektomagnete

Spannung	Code	Leistungsaufnahme Anzug/Betrieb	Elektromagnet Typ
12 V d.c.	12J	2 W	QM/48/12J/21
24 V d.c.	13J	2 W	QM/48/13J/21
110/120 V a.c. 50/60 Hz	18J	4/2,5 VA	QM/48/18J/21
220/240 V a.c. 50/60 Hz	19J	6/5 VA	QM/48/19J/21

Kenngrößen für Elektromagnete

Spannungstoleranz	+/- 10%
Einschaltdauer	100 % ED
Nennweite	0,8 mm
Material	PPS (Gehäuse), FKM und NBR (Dichtungen)
Isolationsklasse	F
Elektrischer Anschluss	22 mm Industriestandard
Schutzart	IP65 (mit gestecktem Stecker)

Typenschlüssel

V5***1*A-A2***

Gewindegröße	Kennung
1/8"	0
1/4"	1
3/8"	2
1/2"	3

Gewinde	Kennung
G 1/8	A
G 1/4	B
G 3/8	C
G 1/2	D

NPT-Gewinde	Kennung
1/8 NPT	P
1/4 NPT	R
3/8 NPT	S
1/2 NPT	T

Spannung (Serie V50)	Kennung
12 V DC 2,9 W	12A
24 V DC 2,9 W	13A
110/120 V AC (50/60 Hz) 3,7/3,1 VA	18A
220/240 V AC (50/60 Hz) 3,7/3,1 VA	19A

Spannung (Serie V51 ... V53)	Kennung
12 V DC 2 W	12J
24 V DC 2 W	13J
110/120 V AC (50/60 Hz) 4/2,5 VA	18J
220/240 V AC (50/60 Hz) 6/5 VA	19J

Betätigung/Rückstellung	Kennung
Elektromagnet/Luftfeder	3
Elektromagnet/Feder	7
Elektromagnet/Elektromagnet	1

Funktion	Kennung
3/2 Sperr-Nullstellung	4
5/2	5
5/3 Mittelstellung gesperrt (APB)	6
5/3 Mittelstellung entlüftet (COE)	7
5/3 Mittelstellung belüftet (COP)	8

Bestellbeispiel

5/2-Wegeventil, Anschluss G 1/4,
 elektropneumatisch betätigt, Federrückstellung,
 Spannung 24 V DC

Typ: V51B517A-A213J

Pneumatisch betätigte Ventile

Symbol	Typ	Funktion	Betätigung	Mittelstellung	Rückstellung	Betriebsdruck (bar)	Steuerdruck (bar)	Durchfluss (l/min)	Gewicht (kg)	Zeichnungsnummer
	V50A4D3A-XA090	3/2	Luft		Luftfeder	0 ... 8	1,5 ... 8	480	0,061	12
	V51B4D7A-XA090	3/2	Luft		Feder	0 ... 8	1,5 ... 8	1020	0,122	13
	V52C4D7A-XA090	3/2	Luft		Feder	0 ... 8	2 ... 8	1705	0,295	13
	V53D4D7A-XA090	3/2	Luft		Feder	0 ... 8	2 ... 8	2480	0,300	13
	V50A4DDA-XA020	3/2	Luft		Luft	0 ... 8	1,5 ... 8	480	0,074	14
	V51B4DDA-XA020	3/2	Luft		Luft	0 ... 8	1,5 ... 8	1020	0,134	15
	V52C4DDA-XA020	3/2	Luft		Luft	0 ... 8	2 ... 8	1705	0,324	15
	V53D4DDA-XA020	3/2	Luft		Luft	0 ... 8	2 ... 8	2480	0,326	15
	V50A5D3A-XA090	5/2	Luft		Luftfeder	0 ... 8	1,5 ... 8	480	0,071	16
	V51B5D7A-XA090	5/2	Luft		Feder	0 ... 8	1,5 ... 8	1020	0,106	17
	V52C5D7A-XA090	5/2	Luft		Feder	0 ... 8	2 ... 8	1705	0,236	17
	V53D5D7A-XA090	5/2	Luft		Feder	0 ... 8	2 ... 8	2480	0,275	17
	V50A5DDA-XA020	5/2	Luft		Luft	0 ... 8	1,5 ... 8	480	0,084	18
	V51B5DDA-XA020	5/2	Luft		Luft	0 ... 8	1,5 ... 8	1020	0,134	19
	V52C5DDA-XA020	5/2	Luft		Luft	0 ... 8	2 ... 8	1705	0,236	19
	V53D5DDA-XA020	5/2	Luft		Luft	0 ... 8	2 ... 8	2480	0,750	19
	V50A6DDA-XA020	5/3	Luft	APB	Luft	0 ... 8	1,5 ... 8	270	0,095	20
	V51B6DDA-XA020	5/3	Luft	APB	Luft	0 ... 8	1,5 ... 8	755	0,179	21
	V52C6DDA-XA020	5/3	Luft	APB	Luft	0 ... 8	2 ... 8	1190	0,301	22
	V53D6DDA-XA020	5/3	Luft	APB	Luft	0 ... 8	2 ... 8	1910	0,338	22
	V50A7DDA-XA020	5/3	Luft	COE	Luft	0 ... 8	1,5 ... 8	270	0,095	20
	V51B7DDA-XA020	5/3	Luft	COE	Luft	0 ... 8	1,5 ... 8	755	0,179	21
	V52C7DDA-XA020	5/3	Luft	COE	Luft	0 ... 8	2 ... 8	1190	0,301	22
	V53D7DDA-XA020	5/3	Luft	COE	Luft	0 ... 8	2 ... 8	1910	0,338	22
	V50A8DDA-XA020	5/3	Luft	COP	Luft	0 ... 8	1,5 ... 8	270	0,095	20
	V51B8DDA-XA020	5/3	Luft	COP	Luft	0 ... 8	1,5 ... 8	755	0,179	21
	V52C8DDA-XA020	5/3	Luft	COP	Luft	0 ... 8	2 ... 8	1190	0,301	22
	V53D8DDA-XA020	5/3	Luft	COP	Luft	0 ... 8	2 ... 8	1910	0,338	22

APB = All Ports Blocked, COE = Centre Open Exhaust, COP = Centre Open Pressure.

Typenschlüssel



V5★ ★ ★ D★ A-X★ 0★ 0

Gewindegröße	Kennung	Betätigung	Kennung
1/8"	0	Druck/Rückstellung Luft	2
1/4"	1	Druck/Rückstellung Feder	9
3/8"	2		
1/2"	3		
Gewinde	Kennung	Steuerluftanschluss	Kennung
G 1/8	A	G 1/8	A
G 1/4	B	1/8 NPT	P
G 3/8	C		
G 1/2	D		
NPT-Gewinde	Kennung	Rückstellung	Kennung
1/8 NPT	P	Luftfeder	3
1/4 NPT	R	Feder	7
3/8 NPT	S	Luft	D
1/2 NPT	T		
		Funktion	Kennung
		3/2 Sperr-Nullstellung	4
		5/2	5
		5/3 Mittelstellung gesperrt (APB)	6
		5/3 Mittelstellung entlüftet (COE)	7
		5/3 Mittelstellung belüftet (COP)	8

Bestellbeispiel

5/2-Wegeventil, Anschluss G 3/8, pneumatisch betätigt, Federrückstellung, Typ: V52C5D7A-XA090

Sammelgrundplatten und Blindplatten

Sammelgrundplatte für 3/2-Wegeventile		Blindplatte für 3/2-Wegeventile	Sammelgrundplatte für 5/2, 5/3-Wegeventile		Blindplatte für 5/2, 5/3-Wegeventile
					
Für Ventilserie	Seite 16	Seite 17	Seite 16	Seite 17	
V50	V50A3**	V500351	V50A5**	V500551	
V51	V51B3**	V510351	V51B5**	V510551	
V52	V52C3**	V520351	V52C5**	V520551	
V53	V53D3**	V530351	V53D5**	V530551	

** Anzahl der Ventilplätze 02 ... 09 für 2 ... 9 Plätze
Anzahl der Ventilplätze 10 für 10 Plätze

Steckverbinder für V50

Steckverbinder, 15 mm DIN EN 175301-803 (DIN 43650), Form C



V10027-D00 (12 ... 250 V AC/DC)
V10013-D01 (12 ... 250 V AC/DC, 1 m Anschlusskabel)
V10012-D13 (12 ... 24 V DC, LED, Überspannungsschutz)
V10012-D18 (110 V AC, LED, Überspannungsschutz)
V10012-D19 (220 V AC, LED, Überspannungsschutz)



Steckverbinder für V51 bis V53

Steckverbinder, 22 mm industriestandard



M/P19063 (12 ... 250 V AC/DC)
M/P43313/1 (12 ... 250 V AC/DC, 1m Anschlusskabel)
M/P24121/1 (12 ... 24 V DC Lampe, Überspannungsschutz)
M/P24121/2 (90 ... 130 V AC Glühlampe, Überspannungsschutz)
M/P24121/3 (150 ... 250 V AC Glühlampe, Überspannungsschutz)

Zubehör

Kunststoff-Schalldämpfer		Sintermetall-Schalldämpfer	Stopfen
			
Ventilserie	Typ	Typ	Typ
V50	M/S1	T40C1800	160050018
V51	M/S1	T40C1800	160050028
V52	M/S3	T40C3800	160050038
V53	M/S4	T40C4800	160050048
Sammelgrundplatte Typ		Typ	Typ
V50	M/S2	T40C2800	160050028
V51	M/S2	T40C2800	160050028
V52	M/S3	T40C3800	160050038
V53	M/S4	T40C4800	160050048

Abmessungen

**3/2 Monostabiles elektropneumatisch betätigtes Wegeventil, Anschluss G1/8
Rückstellung Luftfeder**

**3/2 Monostabiles elektropneumatisch betätigtes Wegeventil, Anschlüsse G1/4 bis G1/2
Rückstellung Feder**

①

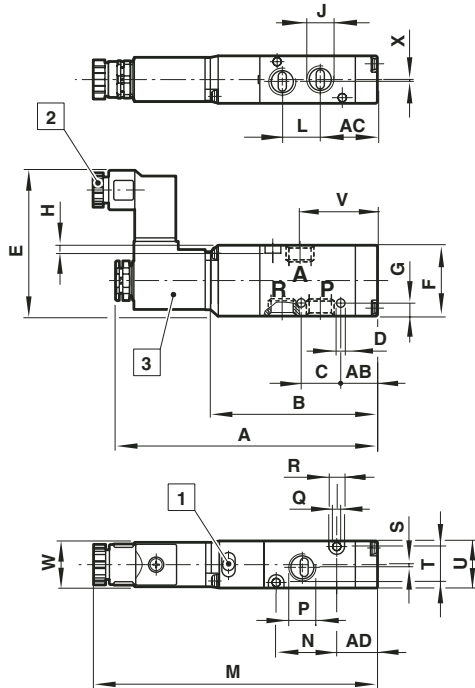

②

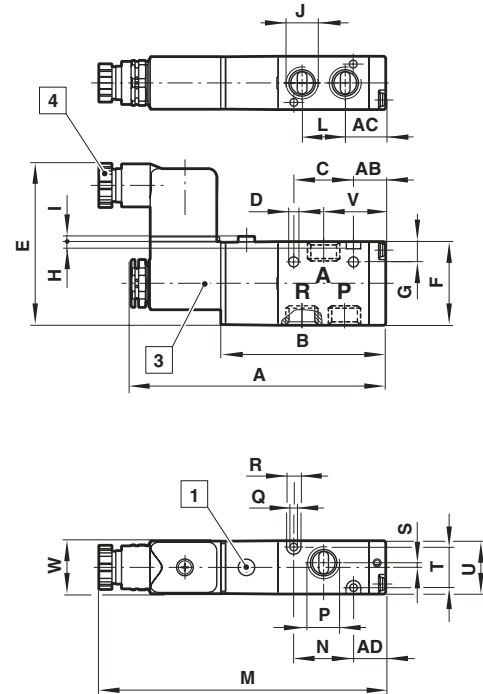

- 1 Handhilfsbetätigung Druckknopf arretierbar
- 2 Kabelanschluss Pg 7
- 3 Drehwinkel des Elektromagneten 2 x 180° (V50), 4 x 90° (V51 ... V53)
- 4 Kabelanschluss Pg 9

Serie	Zeichnung	A	AB	AC	AD	B	C	D	E	F	G	H	I	J
V50	1	99,5	13,5	21,5	15,5	65	15	3,2	55,5	27	5	3	-	G1/8
V51	2	106,5	13,5	17	13,5	69	25	4,2	67	35	8,5	3	3	G1/4
V52	2	126,5	13	26	15	89	26	4,5	73	46,5	39,5	4	3	G3/8
V53	2	133	12,5	27	15	96	29	4,5	73	46,5	39,5	4	3	G1/2
Serie	Zeichnung	L	M	N	P	Q	R	S	T	U	V	W	X	
V50	1	14,5	108	23	G1/8	3,2	6	1	13	18	29,5	16	0,5	
V51	2	18	120	25	G1/4	3,2	6	2	17	22,5	26	22	-	
V52	2	26	139,5	41	G3/8	4,5	8	-	23	30	41	22	-	
V53	2	29	146	48	G1/2	4,2	8	2,5	23	30	40,5	22	-	

3/2 Bistabiles elektropneumatisch betätigtes Wegeventil, Anschluss G1/8

3/2 Bistabiles elektropneumatisch betätigtes Wegeventil, Anschlüsse G1/4 bis G1/2

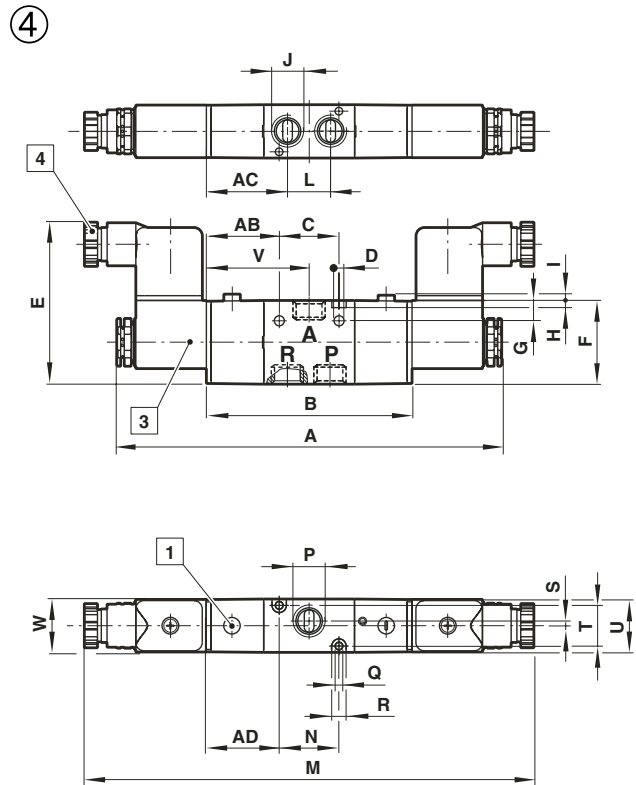
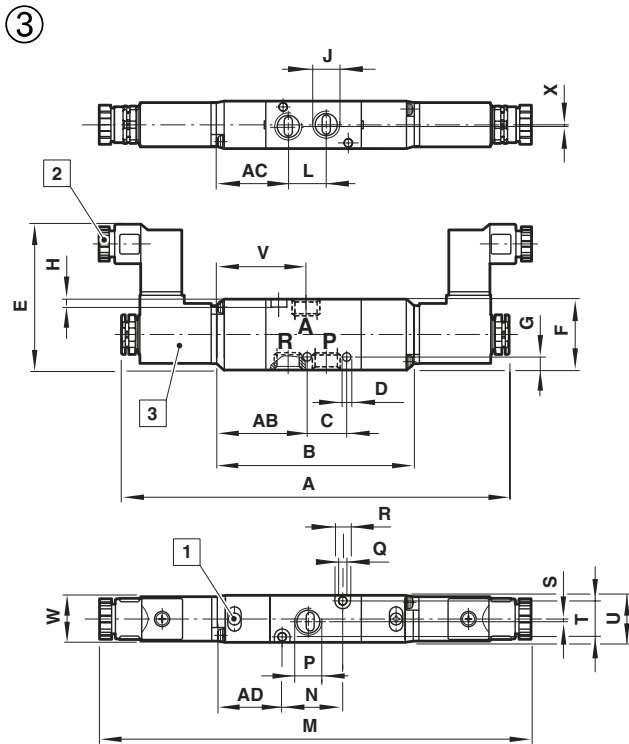

- 1 Handhilfsbetätigung Druckknopf arretierbar
- 2 Kabelanschluss Pg 7
- 3 Drehwinkel des Elektromagneten 2 x 180° (V50), 4 x 90° (V51 ... V53)
- 4 Kabelanschluss Pg 9

Serie	Zeichnung	A	AB	AC	AD	B	C	D	E	F	G	H	I	J
V50	3	144,5	36,5	29	27	76,5	15	3,2	55,5	27	5	3	-	G1/8
V51	4	144,5	30,5	34	30,5	86	25	4,2	67	35	8,5	3	3	G1/4
V52	4	182	31	44	33	107	26	4,5	73	46,5	39,5	4	3	G3/8
V53	4	188	30,5	45	33	114	29	4,5	73	46,5	39,5	4	3	G1/2
Serie	Zeichnung	L	M	N	P	Q	R	S	T	U	V	W	X	
V50	3	14,5	161,5	23	G1/8	3,2	6	1	13	18	35,5	16	0,5	
V51	4	18	188	25	G1/4	3,2	6	2	17	22,5	43	22	-	
V52	4	26	208	41	G3/8	4,5	8	-	23	30	59	22	-	
V53	4	29	214	48	G1/2	4,2	8	2,5	23	30	58,5	22	-	

5/2 Monostabiles elektropneumatisch betätigtes Wegeventil, Anschluss G1/8 Rückstellung Luftfeder

⑤

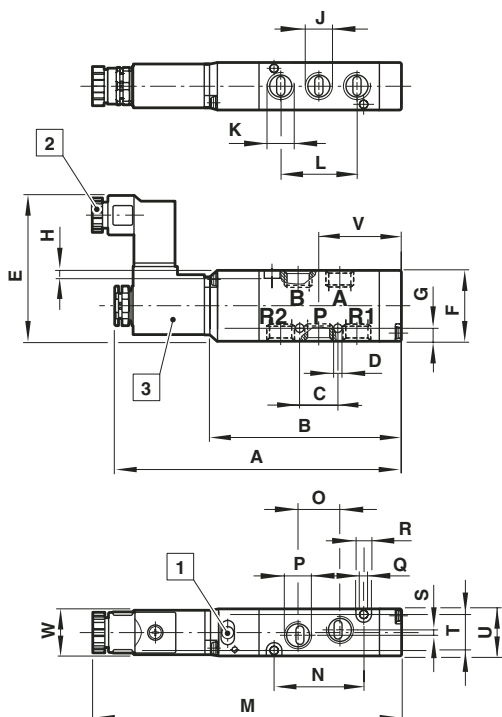

5/2 Monostabiles elektropneumatisch betätigtes Wegeventil, Anschlüsse G1/4 bis G1/2 Rückstellung Feder

⑥

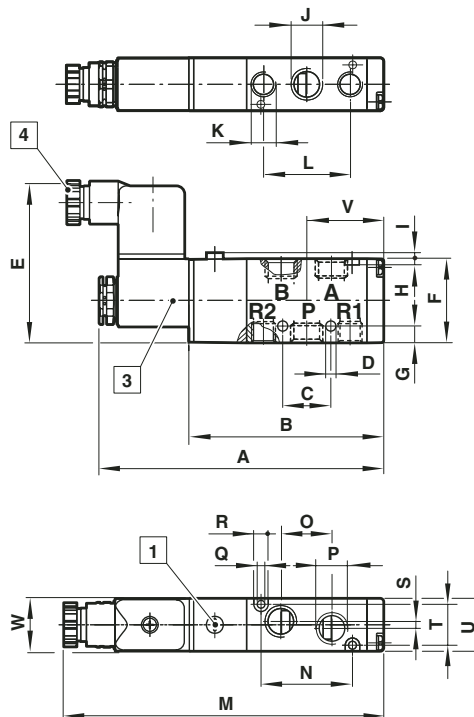

- 1 Handhilfsbetätigung Druckknopf arretierbar
- 2 Kabelanschluss Pg 7
- 3 Drehwinkel des Elektromagneten 2 x 180° (V50), 4 x 90° (V51 ... V53)
- 4 Kabelanschluss Pg 9

Serie	Zeichnung	A	B	C	D	E	F	G	H	I	J	K	L
V50	5	110	76	14,5	3,2	54	27	5	3	-	G1/8	G1/8	29
V51	6	118,5	81	20	4,2	67	35	7	3	3	G1/4	G1/8	36
V52	6	145,5	108	26	5,5	73	46,5	4,5	4	3	G3/8	G3/8	52
V53	6	157	120	29	4,5	73	46,5	7	4	3	G1/2	G1/2	58
Serie	Zeichnung	M	N	O	P	Q	R	S	T	U	V	W	
V50	5	118,5	34	16	G1/8	3,2	6	2	13	18	32,5	16	
V51	6	132	38	21	G1/4	3,2	6	3	17	22,5	32	22	
V52	6	158,5	13	30	G3/8	4,5	8	-	23	30	45	22	
V53	6	170	72	28	G1/2	4,2	8	4,5	23	30	51	22	

5/2 Bistabiles elektropneumatisch betätigtes Wegeventil, Anschluss G1/8

5/2 Bistabiles elektropneumatisch betätigtes Wegeventil, Anschlüsse G1/4 bis G1/2

⑦

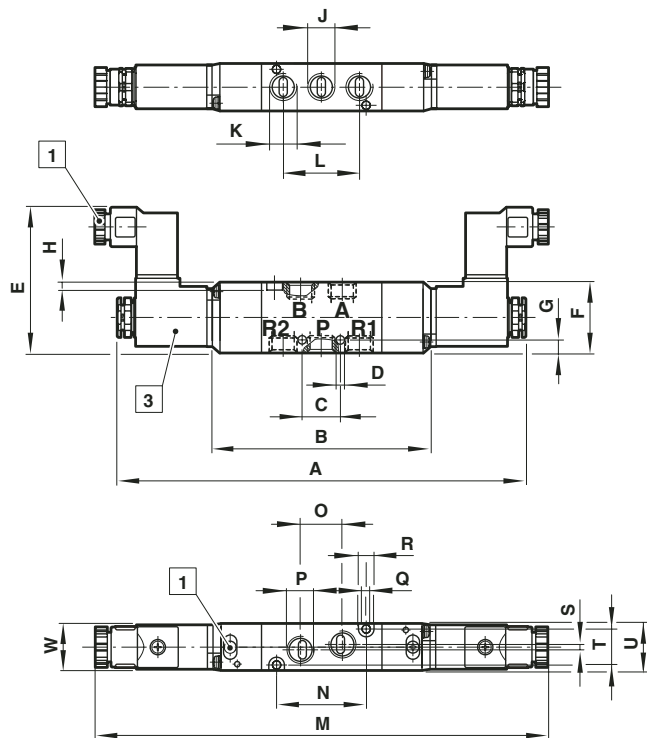

⑧

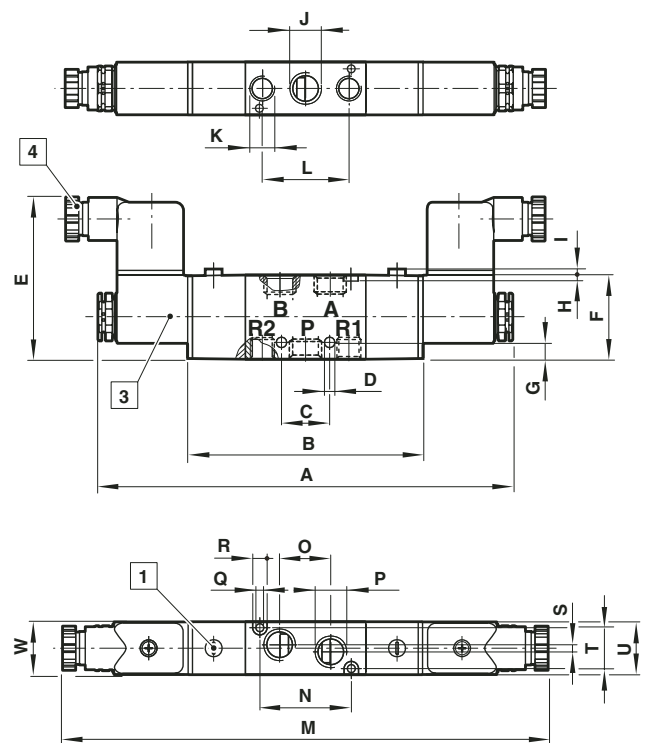

- 1** Handhilfsbetätigung Druckknopf arretierbar
- 2** Kabelanschluss Pg 7
- 3** Drehwinkel des Elektromagneten 2 x 180° (V50), 4 x 90° (V51 ... V53)
- 4** Kabelanschluss Pg 9

Serie	Zeichnung	A	B	C	D	E	F	G	H	I	J	K	L
V50	7	155	87	14,5	3,2	55	27	5	3	-	G1/8	G1/8	29
V51	8	173	98	20	4,2	67	35	7	3	3	G1/4	G1/8	36
V52	8	201	126	26	5,5	73	46,5	4,5	4	3	G3/8	G3/8	52
V53	8	212	138	29	4,5	73	46,5	7	4	3	G1/2	G1/2	58
Serie	Zeichnung	M	N	O	P	Q	R	S	T	U	W		
V50	7	172	34	16	G1/8	3,2	6	2	13	18	16		
V51	8	200	38	21	G1/4	3,2	6	3	17	22,5	22		
V52	8	228	13	30	G3/8	4,5	8	-	23	30	22		
V53	8	238	72	28	G1/2	4,2	8	4,5	23	30	22		

5/3 Bistabiles elektropneumatisch betätigtes Wegeventil, Anschluss G1/8

5/3 Bistabiles elektropneumatisch betätigtes Wegeventil, Anschluss G1/4

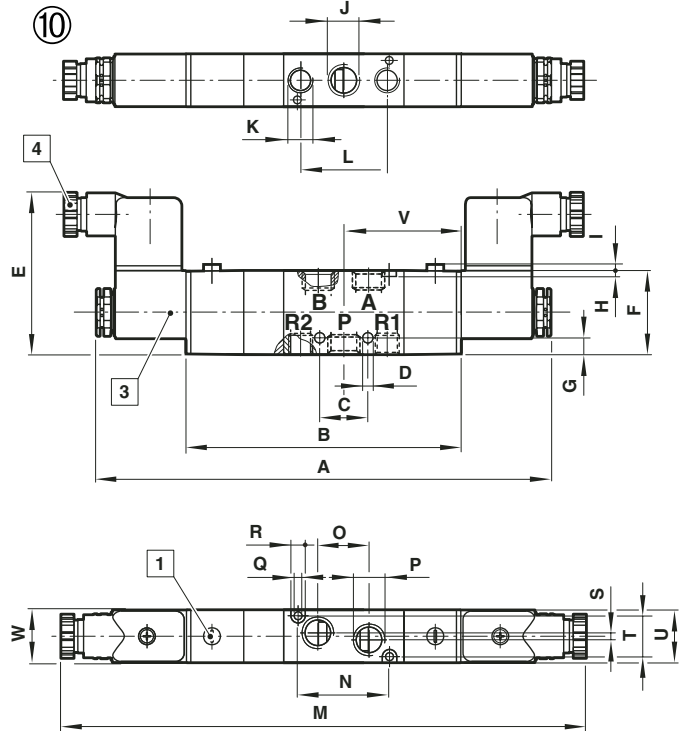
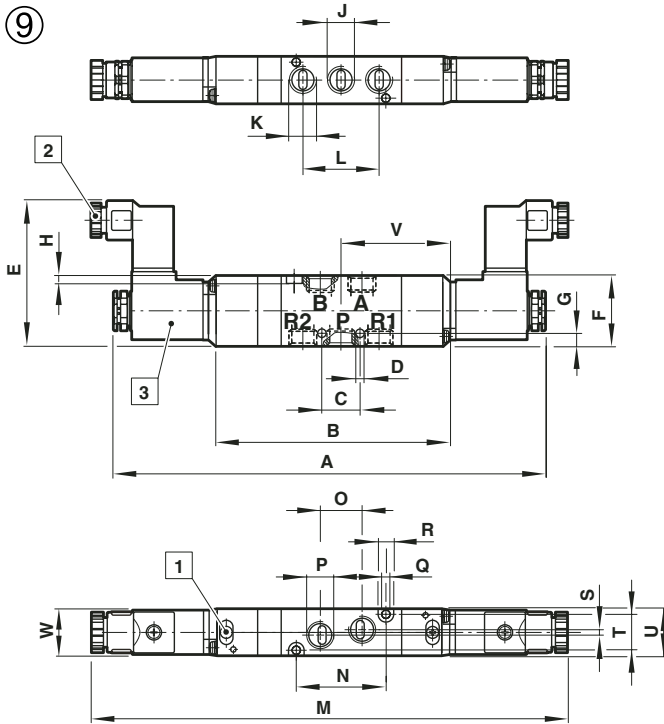

5/3 Bistabiles elektropneumatisch betätigtes Wegeventil, Anschlüsse G3/8 und G1/2

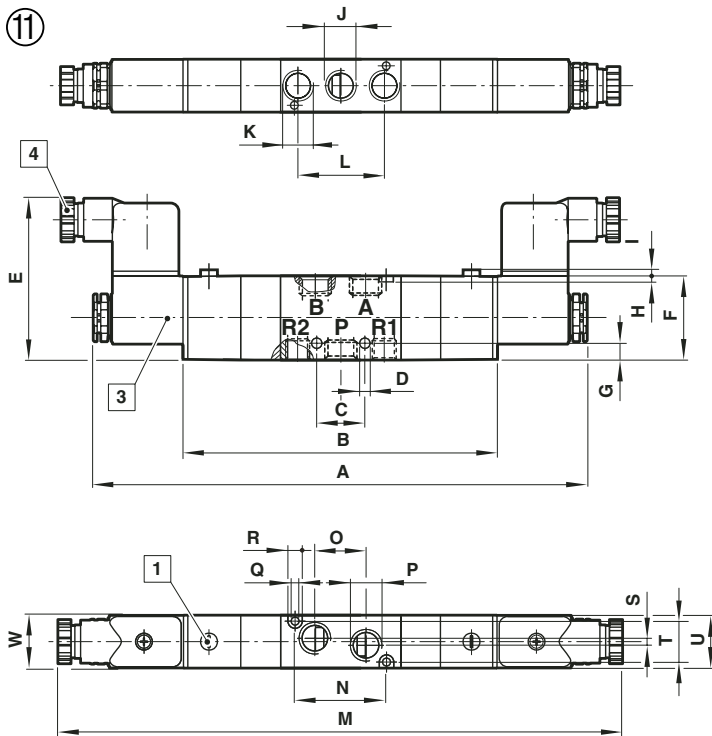

- 1 Handhilfsbetätigung Druckknopf arretierbar
- 2 Kabelanschluss Pg 7
- 3 Drehwinkel des Elektromagneten 2 x 180° (V50), 4 x 90° (V51 ... V53)
- 4 Kabelanschluss Pg 9

Serie	Zeichnung	A	B	C	D	E	F	G	H	I	J	K	L
V50	9	164	96	14,5	3,2	55	27	5	3	-	G1/8	G1/8	29
V51	10	194	119	20	4,2	67	35	7	3	3	G1/4	G1/8	36
V52	11	254,5	179,5	26	5,5	73	46,5	4,5	4	3	G3/8	G3/8	52
V53	11	265,5	191,5	29	4,5	73	46,5	7	4	3	G1/2	G1/2	58
Serie	Zeichnung	M	N	O	P	Q	R	S	T	U	V	W	
V50	9	181	34	16	G1/8	3,2	6	2	13	18	43,5	16	
V51	10	221	38	21	G1/4	3,2	6	3	17	22,5	48,5	22	
V52	11	281,5	13	30	G3/8	4,5	8	-	23	30	-	22	
V53	11	291,5	72	28	G1/2	4,2	8	4,5	23	30	-	22	

**3/2 Monostabiles pneumatisch betätigtes
Wegeventil, Anschluss G1/8
Rückstellung Luftfeder**

⑫

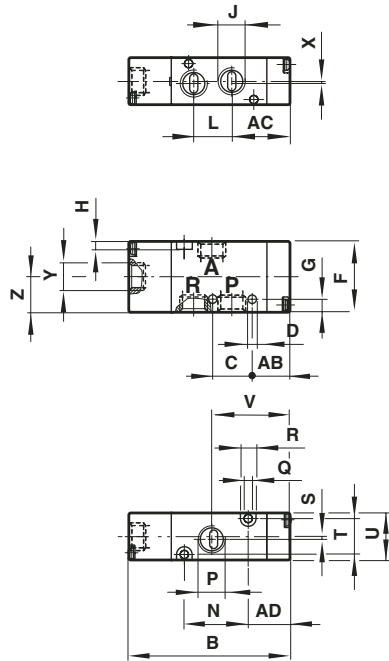

**3/2 Monostabiles pneumatisch betätigtes
Wegeventil, Anschlüsse G1/4 bis G1/2
Rückstellung Feder**

⑬

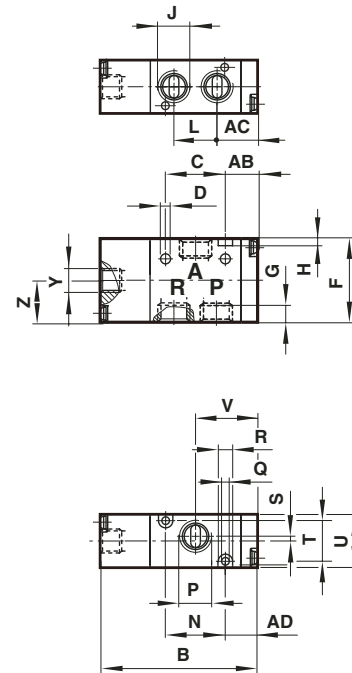

Serie	Zeichnung	AB	AC	AD	B	C	D	F	G	H	J	L
V50	12	13,5	21,5	15,5	61,5	15	3,2	27	5	3	G1/8	14,5
V51	13	13,5	17	13,5	65,5	25	4,2	35	8,5	3	G1/4	18
V52	13	13	26	15	87	26	4,5	46,5	39,5	4	G3/8	26
V53	13	12,5	27	15	94	29	4,5	46,5	39,5	4	G1/2	29
Serie	Zeichnung	N	P	Q	R	S	T	U	V	X	Y	Z
V50	12	23	G1/8	3,2	6	1	13	18	29,5	0,5	G1/8	13,5
V51	13	25	G1/4	3,2	6	2	17	22,5	26	-	G1/8	17,5
V52	13	41	G3/8	4,5	8	-	23	30	41	-	G1/8	17
V53	13	48	G1/2	4,2	8	2,5	23	30	40,5	-	G1/8	17

3/2 Bistabiles pneumatisch betätigtes Wegeventil, Anschluss G1/8

3/2 Bistabiles pneumatisch betätigtes Wegeventil, Anschlüsse G1/4 bis G1/2

⑭

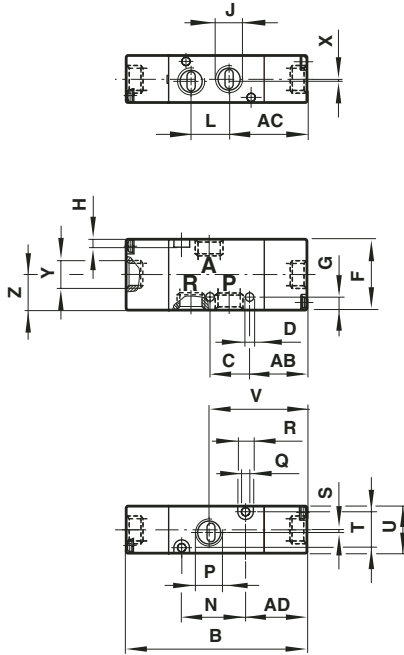

⑮

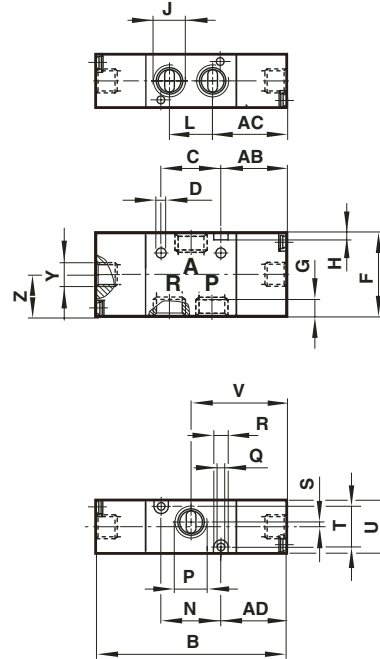

Serie	Zeichnung	AB	AC	AD	B	C	D	F	G	H	J	L
V50	14	13,5	21,5	15,5	69	15	3,2	27	5	3	G1/8	14,5
V51	15	13,5	17	13,5	79	25	4,2	35	8,5	3	G1/4	18
V52	15	13	26	15	103	26	4,5	46,5	39,5	4	G3/8	26
V53	15	12,5	27	15	110	29	4,5	46,5	39,5	4	G1/2	29
Serie	Zeichnung	N	P	Q	R	S	T	U	V	X	Y	Z
V50	14	23	1/8"	3,2	6	1	13	18	29,5	0,5	G1/8	13,5
V51	15	25	1/4"	3,2	6	2	17	22,5	26	-	G1/8	17,5
V52	15	41	3/8"	4,5	8	-	23	30	41	-	G1/8	17
V53	15	48	1/2"	4,2	8	2,5	23	30	40,5	-	G1/8	17

**5/2 Monostabiles pneumatisch betätigtes
Wegeventil, Anschluss G1/8
Rückstellung Luftfeder**

16

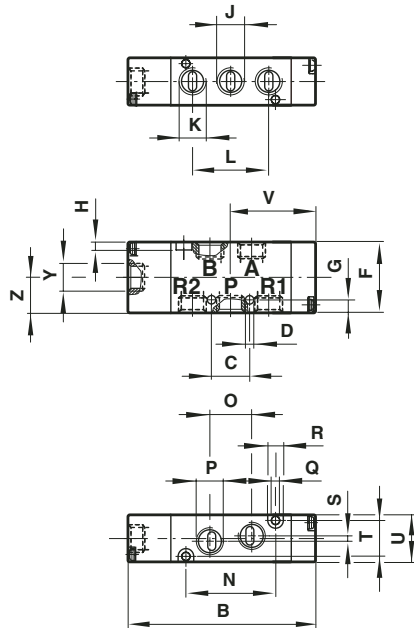

**5/2 Monostabiles pneumatisch betätigtes
Wegeventil, Anschlüsse G1/4 bis G1/2
Rückstellung Feder**

17

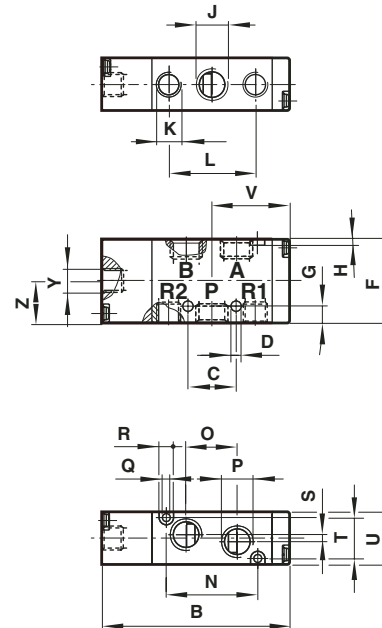

Serie	Zeichnung	B	C	D	F	G	H	J	K	L	N
V50	16	72,5	14,5	3,2	27	5	3	G1/8	G1/8	29	34
V51	17	77,5	20	4,2	35	7	3	G1/4	G1/8	36	38
V52	17	106	26	5,5	46,5	4,5	4	G3/8	G3/8	52	13
V53	17	118	29	4,5	46,5	7	4	G1/2	G1/2	58	72
Serie	Zeichnung	O	P	Q	R	S	T	U	V	Y	Z
V50	16	16	G1/8	3,2	6	2	13	18	32,5	G1/8	13,5
V51	17	21	G1/4	3,2	6	3	17	22,5	32	G1/8	17,5
V52	17	30	G3/8	4,5	8	-	23	30	45	G1/8	17
V53	17	28	G1/2	4,2	8	4,5	23	30	51	G1/8	17

5/2 Bistabiles pneumatisch betätigtes Wegeventil, Anschluss G1/8

5/2 Bistabiles pneumatisch betätigtes Wegeventil, Anschlüsse G1/4 bis G1/2

⑱

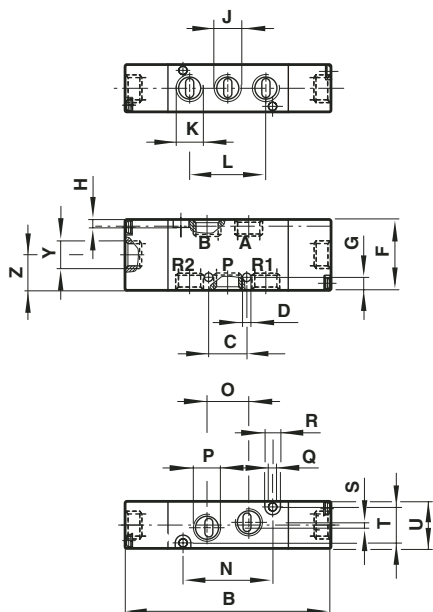

⑲

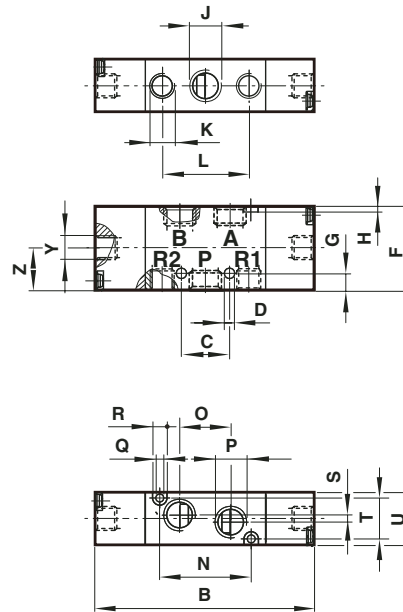

Serie	Zeichnung	B	C	D	F	G	H	J	K	L	N
V50	18	80	14,5	3,2	27	5	3	G1/8	G1/8	29	34
V51	19	91	20	4,2	35	7	3	G1/4	G1/8	36	38
V52	19	122	26	5,5	46,5	4,5	4	G3/8	G3/8	52	13
V53	19	134	29	4,5	46,5	7	4	G1/2	G1/2	58	72
Serie	Zeichnung	O	P	Q	R	S	T	U	Y	Z	
V50	18	16	G1/8	3,2	6	2	13	18	G1/8	13,5	
V51	19	21	G1/4	3,2	6	3	17	22,5	G1/8	17,5	
V52	19	30	G3/8	4,5	8	-	23	30	G1/8	17	
V53	19	28	G1/2	4,2	8	4,5	23	30	G1/8	17	

5/3 Bistabiles pneumatisch betätigtes Wegeventil, Anschluss G1/8

5/3 Bistabiles pneumatisch betätigtes Wegeventil, Anschluss G1/4

20

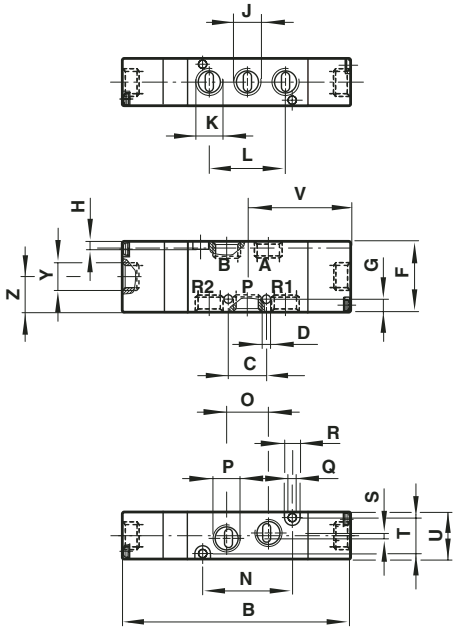

21

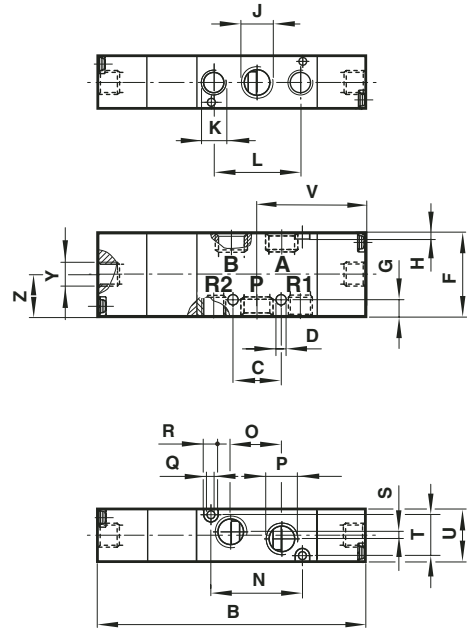

5/3 Bistabiles pneumatisch betätigtes Wegeventil, Anschlüsse G3/8 bis G1/2

22

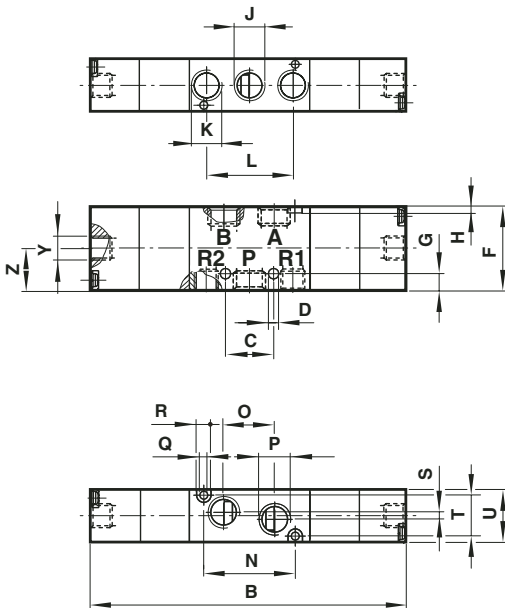

Serie	Zeichnung	B	C	D	F	G	H	J	K	L	N
V50	20	89	14,5	3,2	27	5	3	G1/8	G1/8	29	34
V51	21	112	20	4,2	35	7	3	G1/4	G1/8	36	38
V52	22	175,5	26	5,5	46,5	4,5	4	G3/8	G3/8	52	13
V53	22	187,5	29	4,5	46,5	7	4	G1/2	G1/2	58	72
Serie	Zeichnung	O	P	Q	R	S	T	U	V	Y	Z
V50	20	16	G1/8	3,2	6	2	13	18	40	G1/8	13,5
V51	21	21	G1/4	3,2	6	3	17	22,5	45,5	G1/8	17,5
V52	22	30	G3/8	4,5	8	-	23	30	87,5	G1/8	17
V53	22	28	G1/2	4,2	8	4,5	23	30	93,5	G1/8	17

Sammelgrundplatten für 3/2-Wegeventile
Für V50 und V51

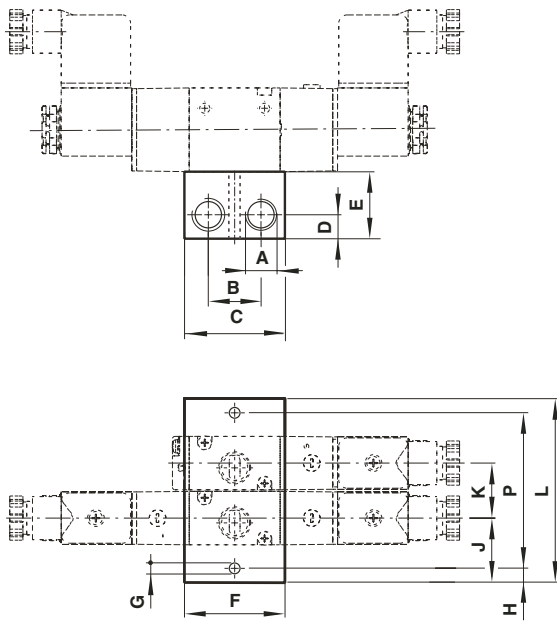

für V52 und V53

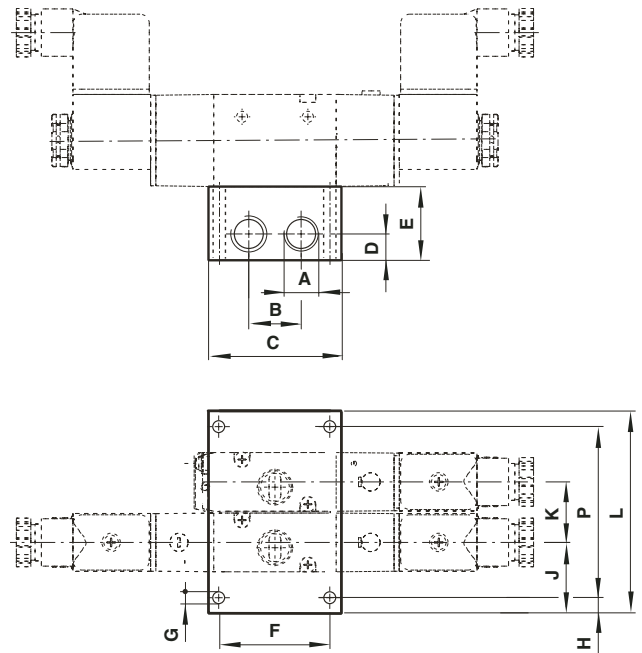

Serie	A	B	C	D	E	Ø G	H	J	K	L	P	Gewicht (kg)
V50	G1/4	22	42	10	28	4,5	5	19	19	19 + (N x 19)	9 + (N x 19)	0,05 + (N x 0,05)
V51	G1/4	22	42	10	28	4,5	6	27	23	31 + (N x 23)	19 + (N x 23)	0,08 + (N x 0,06)
V52	G3/8	26	66	11,5	27	4,5	5	25	31	19 + (N x 31)	9 + (N x 31)	0,06 + (N x 0,11)
V53	G1/2	30	72	15	32	4,5	5	25	31	19 + (N x 31)	9 + (N x 31)	0,07 + (N x 0,14)

N = Anzahl der Ventilplätze 2 bis 10

Sammelgrundplatten für 5/2-, 5/3-Wegeventile

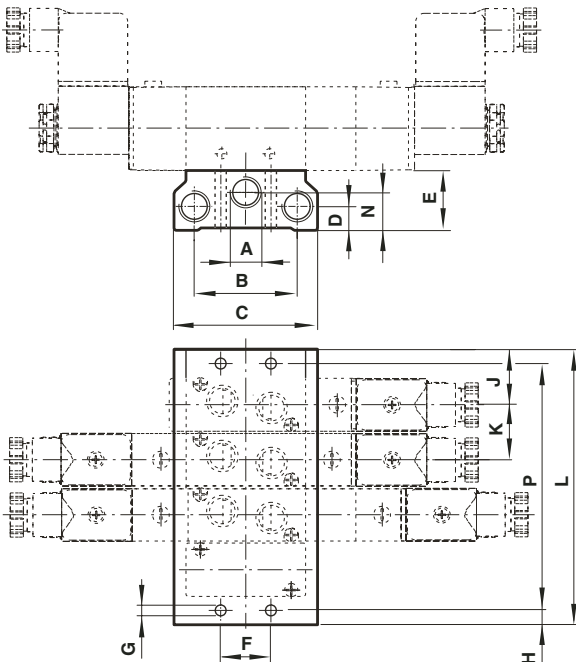

Serie	A	B	C	D	E	F	Ø G	H	J	K	L	P	Gewicht (kg)
V50	G1/4	40	58	11	25	20	4,5	5	19	19	19 + (N x 19)	9 + (N x 19)	0,04 + (N x 0,04)
V51	G1/4	43	60	10	25	21	4,5	6	23	23	23 + (N x 23)	11 + (N x 23)	0,07 + (N x 0,06)
V52	G3/8	61	84	12	27	30	4,5	5	25	31	19 + (N x 31)	9 + (N x 31)	0,06 + (N x 0,09)
V53	G1/2	58	96	13	30	30	4,5	5	25	31	19 + (N x 31)	9 + (N x 31)	0,08 + (N x 0,15)

N = Anzahl der Ventilplätze 2 bis 10

Blindplatte

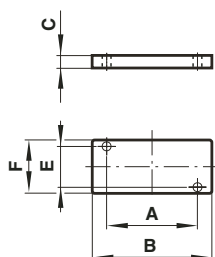

Typ	Für Funktion	A	B	C	E	F	Gewicht (kg)
V500351	3/2	23	35	2	13	18	0,01
V510351	3/2	25	38	2	17	22,5	0,02
V520351	3/2	41	55	2	23	30	0,03
V530351	3/2	48	62	2	23	30	0,06
V500551	5/2	34	43	2	13	18	0,01
V510551	5/2	38	50	2	17	22,5	0,02
V520551	5/2	13	74	2	23	30	0,03
V530551	5/2	72	86	2	23	30,5	0,08

Sicherheitshinweise

Diese Produkte sind ausschließlich in industriellen Druckluftsystemen zu verwenden. Sie sind dort einzusetzen, wo die unter »Technische Merkmale« aufgeführten Druck- und Temperaturwerte nicht überschritten werden. Berücksichtigen Sie bitte die entsprechende Katalogseite.

Vor dem Einsatz der Produkte mit Flüssigkeiten sowie bei nicht industriellen Anwendungen, in lebenserhaltenden- oder anderen Systemen, die nicht in den veröffentlichten Anleitungsunterlagen enthalten sind, wenden Sie sich bitte direkt an Norgren.

Durch Missbrauch, Verschleiß oder Störungen können in Hydrosystemen verwendete Komponenten auf verschiedene Arten versagen.

Systemauslegern wird dringend empfohlen, die Störungsarten aller in Hydrosystemen verwendeten Komponententeile zu berücksichtigen und ausreichende Sicherheitsvorkehrungen zu treffen, um Verletzungen von Personen sowie Beschädigungen der Geräte im Falle einer solchen Störung zu verhindern.

Systemausleger sind verpflichtet, Sicherheitshinweise für den Endbenutzer im Betriebshandbuch zu vermerken, wenn der Störungsschutz nicht ausreichend gewährleistet ist.

Systemauslegern und Endbenutzern wird dringend empfohlen, die den Produkten beigelegten Sicherheitsvorschriften einzuhalten.