

100TH
ANNIVERSARY
1919 - 2019

GEDORE
WERKZEUGE FÜRS LEBEN

GESAMTSORTIMENT

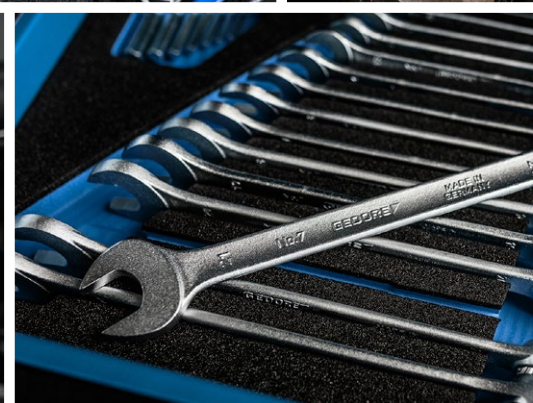
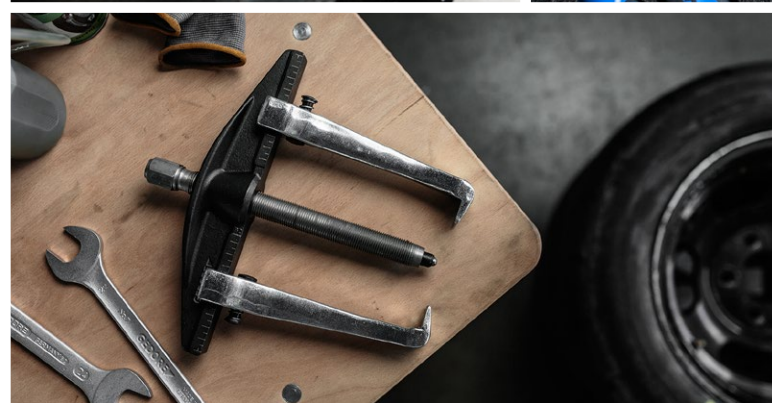
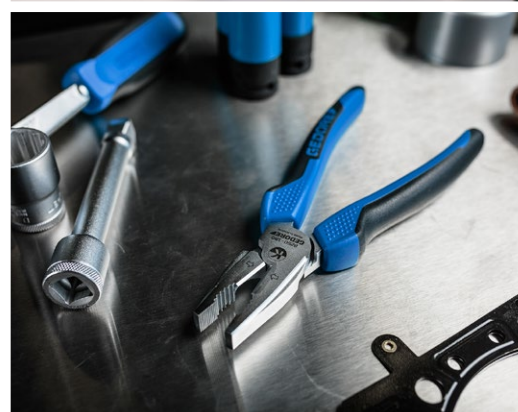

2019



Beständig innovativ.

Wir bleiben nicht gut, wenn wir nicht danach streben, immer besser zu werden.

Diesem hohen Anspruch verpflichtet, haben wir uns einen neuen Auftritt gegeben, mit dem wir unsere Kompetenzen bündeln: Die Kräfte der gesamten Unternehmensgruppe verschmelzen zu einer starken Marke – GEDORE.

Der vorliegende Katalog bietet Ihnen neben dem bewährten Portfolio zahlreiche neue Produktideen, die erneut zeigen, wie erfolgreich eine Verbindung ist, deren Innovationspotential auf dem soliden und beständigen Fundament langjähriger Erfahrung und exzellenter Herstellerkompetenz aufbaut.

Seit fast einem Jahrhundert stellen unsere Kunden höchste Ansprüche an unsere Produkte – an Material, Design, Verarbeitung, Präzision, Belastbarkeit, Haltbarkeit und Arbeitssicherheit. Und nach wie vor

definieren und bestimmen diese Anforderungen unsere Maßstäbe, wenn es darum geht, unsere Vision zu realisieren: Weltweit arbeiten Menschen sicherer und produktiver – mit GEDORE Werkzeugen.

GEDORE steht für höchste Qualität, Kundennähe, fachliche Kompetenz und Zuverlässigkeit. Ein guter Grund für Sie, auch weiterhin darauf zu vertrauen, dass wir der verlässliche Partner an Ihrer Seite sind – wenn es darum geht, mit bestem Werkzeug die anspruchsvollsten Aufgaben auf exzellente Weise zu bewältigen.

**Unser Wort in Ihren Händen.
GEDORE – Werkzeuge fürs Leben.**

INHALT

WERKSTATTORDNUNG

Werkstatteinrichtung	010
Mobile Werkzeugaufbewahrung	046
Werkzeugsortimente und Werkzeugmodule	064

ALLGEMEINE HANDWERKZEUGE

Schraubenschlüssel	116
Betätigungswerkzeuge und Zubehör	152
Drehmomentwerkzeuge	258
Drehmomentvervielfältiger	328
Schraubendreher	342
Zangen	364
Abzieher	426
Hämmer und Schlagwerkzeuge	496
Werkstattbedarf	532

BERUFSBEZOGENE WERKZEUGE

Schutzisolierte Werkzeuge	568
Installations-Werkzeuge	596
Biegewerkzeuge	612

TECHNIK UND SICHERHEIT

Service-Informationen DAkkS	636
Sicherheitsinformationen	639
Technische Tabellen	643

SERVICE

Index	655
Impressum	674
Kontakte	675



> 205

1993 U-20
UMSCHALTKNARRE 1/2"



> 054

GEDORE SORTIMO®
MOBILITÄT
IN PERFEKTION



DREHMOMENTWERKZEUGE
KOMPROMISSLOS
ANSPRUCHSVOLL

Kontrollierter Schraubenanzug – zuverlässig
und sicher seit mehr als 50 Jahren

› 258

› 020

WSL-L
WORKSTER SMARTLINE



8133
MEHRFACHZANGE

› 378



7R
MAULSCHLÜSSEL
MIT RINGRATSCHKE

› 123



8573 BC - 8578 BCL
DREHMOMENT-
SCHLÜSSEL
DREMOMETER

› 273



Wegweisende Intelligenz.

Innovation steht für den Begriff der Erneuerung. Aber neue Ideen und Entwicklungen entfalten erst dann ihr Potential, wenn sie sinnvoll angewandt werden können und tatsächlichen Mehrwert schaffen. Nur dann setzen sie Maßstäbe für die Zukunft.

Mit intelligenten Lösungen und wegweisenden Produktinnovationen haben wir diese Maßstäbe bereits in der Vergangenheit gesetzt. Wir arbeiten kontinuierlich daran, bedarfsgerechte Werkzeuge zu entwickeln, mit denen unsere Kunden noch sicherer und produktiver arbeiten können – weltweit.

Das ist unsere Vision und die Triebfeder, um permanent Höchstleistungen zu erbringen.

Für die Innovationskraft und die Qualität unserer Produkte wurden und werden wir regelmäßig ausgezeichnet, beispielsweise in 2015 mit dem Red Dot Award und dem Kompetenzpreis für Innovation und

Qualität des Landes Baden-Württemberg oder mit dem Eisen Award in 2012 und 2014.

Das erfüllt uns gleichermaßen mit Stolz wie mit der Gewissheit, dass diese Erfolge nicht nur für uns sondern vor allem für unsere Kunden sinnvollen Mehrwert generieren.

Und wir bleiben uns treu, denn auch dieser Katalog offeriert Ihnen neue, innovative Premium-Produkte aus dem Hause GEDORE: beispielsweise den workster Werkstattwagen und den E-Torc Q, der digitale Drehmoment-Analyseschlüssel aus dem Hause GEDORE TorqueTech.

Wir gehen voran. Begleiten Sie uns.



Kundennähe, die begeistert.

Die GEDORE Gruppe ist in mehr als 70 Ländern mit circa 2.700 Mitarbeitern weltweit vertreten. Neben unseren sieben Produktionsstandorten in Deutschland fertigen wir in Österreich, Großbritannien, Südafrika und Brasilien. Unsere Werkzeuge werden über ein internationales Händlernetz vertrieben. So gewährleisten wir für unsere Kunden eine größtmögliche Präsenz und sichern neben dem Kontakt zu kompetenten Ansprechpartnern auch kurze Wege und schnelle Lieferzeiten.

Aber unter Kundennähe verstehen wir weit mehr als das. Denn Ihre individuellen Bedürfnisse stehen im Mittelpunkt unseres Handelns. Deshalb bieten wir Ihnen ein umfassendes Servicepaket in puncto Wartung und Instandhaltung an. Drehmomentwerkzeuge können beispielsweise in unserem zertifizierten Labor kalibriert werden, um ihre nachhaltige Präzision zu gewährleisten. Die bereits erwähnte nachhaltige

Ausrichtung unseres Sortiments schafft Planungssicherheit – ebenso wie unsere Datenmanagement Services und individuelle Schulungsangebote für Ihre Mitarbeiter.

Daneben begeistern wir uns für die Entwicklung und Herstellung maßgeschneiderter Lösungen und bedarfsgerechter Sonderkonstruktionen. Ihre Wünsche – und seien sie noch so speziell – sind unser Ansporn, Ihnen auch in diesem Bereich ein Höchstmaß an individueller Qualität und der damit einhergehenden Arbeitssicherheit zu liefern.

**Nehmen Sie uns in Anspruch.
Wo und wie auch immer.**

Kompromisslos hochwertig.

Wir sind einer der weltweiten Qualitätsführer im Bereich professionelle Werkzeuge, Werkstatteinrichtungen und Sonderlösungen, unter anderem für die Branchen Industrie, Handwerk Automotive/NFZ und den Bereich der erneuerbaren Energien. Damit gehört die GEDORE Gruppe zweifellos zu den führenden Herstellern auf dem europäischen Markt.

Qualität verpflichtet – das nehmen wir ernst und handeln konsequent danach. Das beginnt bereits mit der Auswahl erstklassiger Werkstoffe, die wir für die Herstellung unserer Produkte einsetzen. Dank der langjährigen Erfahrung unserer qualifizierten Mitarbeiter und mithilfe leistungsfähiger und moderner Produktionsverfahren wird aus hochwertigem Material das Premium-Werkzeug, für das der Name GEDORE seit fast einhundert Jahren steht.

Bei der Herstellung unserer innovativen Produkte setzen wir vor allem auf bewährte Kompetenzen. Eine Vielzahl unserer Erzeugnisse wird – in großen Teilen auch im Gesenk – geschmiedet. Das Ergebnis ist ein Höchstmaß an Qualität in puncto Robustheit, Zähigkeit und Maßhaltigkeit. Nicht umsonst betreiben wir einen der weltweit größten hydraulischen Oberdruckhammer, was auch andere Anbieter sehr zu schätzen wissen, die ihre Schmiedeteile bei uns fertigen lassen.

Darüber hinaus zeichnen sich unsere Produkte durch maximale Ergonomie, Funktionalität und Präzision aus. Das Paradebeispiel für die gewinnbringende Verbindung dieser Merkmale ist der ALU DREMOMETER – nach wie vor das Nonplusultra im Bereich der mechanischen Drehmomenttechnologie.

Die gewissenhafte Einhaltung der Qualitätsstandards ist für uns nicht nur ein Muss, sondern Anreiz, um einen Schritt weiter zu gehen. Unsere Werkzeuge übertreffen in vielen Fällen die DIN-Anforderungen. Unsere Produktionsprozesse durchlaufen kontinuierlich Prüfungen und Auditierungen. Wir sind nach DIN EN ISO 9001 zertifiziert und verfügen unter anderem über die DAkkS-Auditierung für unsere Kalibrierlabore.

Als Hersteller setzen wir auf eine nachhaltige Sortimentsgestaltung und verschaffen Ihnen damit eine hohe Investitions- und Planungssicherheit – ein Grund mehr, auf uns zu bauen.

Wir tun unser Bestes. Ohne Wenn und Aber.







GEDORE

GEDORE 1504 XL



WERKSTATTEINRICHTUNG

WERKZEUGWAGEN

>016



ZUBEHÖR

WERKZEUGWAGEN

>025



WERKBÄNKE

>026



ZUBEHÖR

WERKBÄNKE

>034



KLAPPWERKBANK

>034



NÜTZLICHE HELFER

FÜR WERKZEUGWAGEN
UND -BÄNKE

>035



WERKZEUGSCHRÄNKE

>036



WERKZEUGHALTER

UND -HAKEN

>037



WORKMO

>042



GEDORE WERKSTATTMÖBEL

Intelligent konstruiert - zuverlässig bei extremer Belastung.



Beste Qualität für höchste Ansprüche

- › Einsatz modernster Maschinen und umweltschonende Produktionsverfahren
- › Die Basis ist streng kontrolliertes und ausgesuchtes Stahlblech
- › Erfahrene und zuverlässige Fachkräfte bürgen für sorgfältige Verarbeitung
- › Strenge Qualitätskontrollen nach jedem Produktionsschritt garantieren konstant hohes Niveau
- › Beste Industriequalität für extremste Dauerbelastungen und Beanspruchungen
- › Professioneller Service bis hin zur Entwicklung kundenspezifischer Sonderwerkzeuge
- › Auftretende vertikale und horizontale Kräfte sind exakt berechnet
- › Entsprechend abgestimmter Materialeinsatz optimiert das Leergewicht
- › Robuste und stabile Stahlblechkonstruktion
- › Präzises Punktschweißverfahren sorgt sicher für eine dauerhafte Fixierung der Bauteile
- › Werkzeugwagen überzeugen mit speziellen GEDORE Fahrwerken und GEDORE Hochleistungsrädern
- › Langlebig und sehr belastbar, bei höchster Standsicherheit

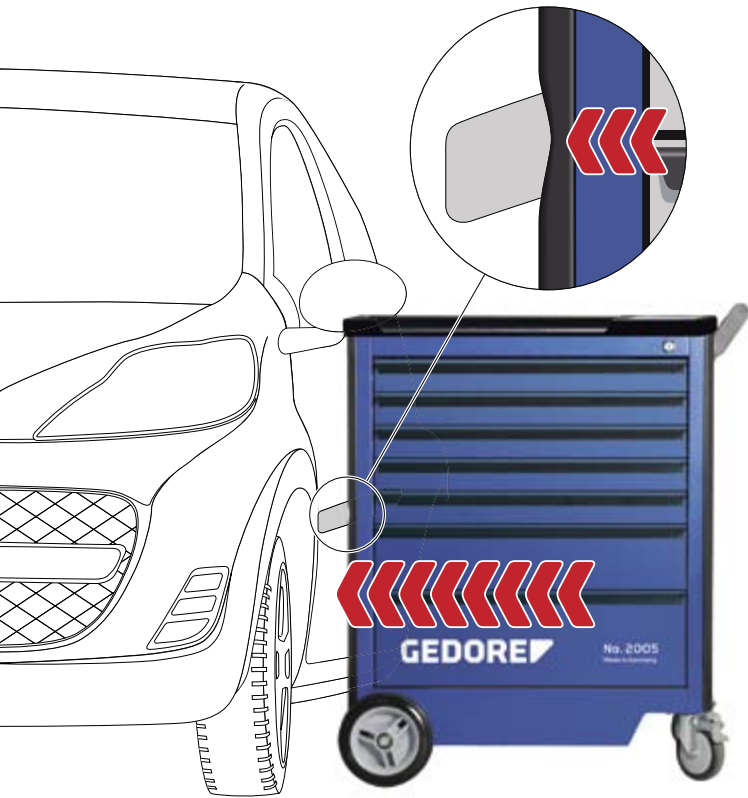

Perfekt in Form und Funktion

- > Ob mobil oder stationär: Unentbehrliche Helfer für den rauen Werkstattalltag
- > Extrem robust, kratz- und stoßfest sowie korrosionsbeständig und pflegeleicht
- > Langlebig und sehr belastbar, bei höchster Standsicherheit
- > Zahlreiche Modell-Ausführungen, je nach Einsatz und individuellem Anspruch (z. B. Einzelauszugssperre)
- > Vielseitiges, optionales Zubehör zur flexiblen Erweiterung aller Grundmodelle erhältlich
- > Sonderfarben (RAL) und Ausrüstungen auf Anfrage

GEDORE INDIVIDUAL PRÄZISE MASSGESCHNEIDERT

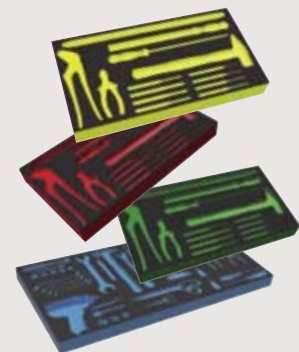

Kreieren Sie nach Ihren Corporate Design-Wünschen und Ihren Prozessvorgaben einfach Ihre perfekte Werkzeugordnung.

Ordentlich, übersichtlich
und griffbereit

- > Ob mobile oder stationäre Ordnungshüter: jedes Werkzeug findet hier seinen Platz
- > Modulare Ordnungssysteme erleichtern zusätzlich den Arbeitsalltag (Sichtkontrolle/fehlendes Werkzeug)
- > Kompakte Werkzeugsortimente erleichtern die Auswahl
- > Sonderausrüstungen/ Werkzeugzusammenstellungen in Modulsystemen und/oder Wagen/Bänke im Firmen-Design/Farben



DER GEDORE WAGEN



Tragkraft

- > Die Tragkraft der Schubladen beträgt 40 kg
- > Bei den Modellen 2004*, 2005, 1502, 1504*, 1504 XL, 1506 XL ist die untere Schublade als Schwerlastschublade konzipiert, Tragkraft 60 kg
- > *außer bei 2004 1000, 1504 1000

Kugelgelagerte Schubladen

- > Die kugelgelagerten Führungsschienen sorgen auch bei maximaler Belastung für einen sicheren und leichten Lauf der Schubladen



Einzelverriegelung der Schubladen

- > Neben der Zentralverriegelung ist jede Schublade mit einer Einzelverriegelung gegen ungewolltes Öffnen im Fahrbetrieb ausgestattet
- > Das Lösen der Verriegelung erfolgt durch einer Kippleiste automatisch beim Öffnen der Schublade
- > Die Einzelverriegelung rastet beim Schließen der Schublade automatisch ein
- > Beim Zusatz „E“ werden die Schubladen mit Einzelauszugssperre geliefert



Zentralverriegelung

- > Ein zentrales Schloss für alle Schubladen und Türen
- > Sichere und einfache Handhabung



Vierkantlochung 10 x 38 mm (Euro-Lochung)

- > Die vierkantgelochten Seitenwände sind für den schnellen Zugriff auf das täglich benutzte Werkzeug
- > GEDORE Halter und Schalen werden einfach eingehangen



Leichtlaufrad (Lenkrolle)

- > Präzisionskugellager



Fersenschutz-Kantung

- > Umlaufender Fersenschutz durch abgerundete Kanten an der Unterseite ermöglicht ein gefahrloses Ziehen oder Schieben des Werkzeugwagens oder der Werkbank



Pulverbeschichtung

- > Dieses Beschichtungsverfahren garantiert hohen Korrosionsschutz bei gleichzeitiger extremer Kratzfestigkeit
- > Sonderfarben auf Anfrage möglich



Hochleistungsrad (Bockrolle)

- > Gute Fahreigenschaften bei maximaler Belastung garantiert
- > Reifen aus Spezial-Vollgummi
- > Rollengelagert
- > Abriebfest



Rammschutz

- > Der vertikale Rammschutz schützt nicht nur den Werkzeugwagen vor Beschädigung
- > Er schont auch die übrige Werkstatteinrichtung oder Fahrzeuge bei ungewolltem Kontakt



Totalfeststeller

- > Verhindert ein ungewolltes Rollen und Verdrehen des Rades
- > Sorgt für ein sicheres Parken des Werkzeugwagens oder der Rollwerkbank



Werkzeugwagen

2005 WERKZEUGWAGEN

Korpus:

- > Maße: H 985 x B 775 x T 475 mm
- > Ablageplatte aus ABS-Kunststoff mit 3 Kleinteilfächern, 2 Dosenablagen, 8 Schraubendreherablagen
- > Wendig und leicht zu steuern durch Fahr-Lenk-Griff
- > Seitenwände mit Euro-Lochung 10 x 38 mm zur Befestigung von Haken und Werkzeugen
- > Sicherheit durch Fersenschutz und Kanten-Rammschutz für Personen und Umfeld
- > Stahlblech, korrosionsbeständig und kratzfest pulverbeschichtet, GEDORE blau

Schubladen:

- > Zentralverriegelung mit Zylinderschloss
- > Breite Schubladen (B 640 x T 400 mm) mit Vollauszug, herausnehmbar
- > Sicherheitsverriegelung je Schublade, Einhandbedienung
- > Kugelgelagerte Führungsschienen
- > Individuell bestückbar durch Längs- und Querteiler (auch einzeln lieferbar)
- > Tragkraft pro Schublade 40 kg, untere Schwerlastschublade 60 kg
- > Stahlblech, korrosionsbeständig und kratzfest pulverbeschichtet, GEDORE blau

GEDORE Hochleistungs-Fahrwerk:

- > Gesamttragkraft 500 kg
- > 2 rollengelagerte GEDORE Hochleistungsräder (Bockrollen Ø 200 mm)
- > 2 kugelgelagerte GEDORE Leichtlaufräder (Lenkrollen Ø 125 mm), beide mit Totalfeststeller
- > GEDORE Achskonstruktion bewirkt auch bei maximaler Belastung: Leichtlauf, Wendigkeit und Spurtreue

Zubehör:

- > Längs- (LT) und Querteiler (QT) aus verzinktem Stahlblech

Optionen:

- > Optimal bestückbar durch GEDORE Werkzeugmodule (1500 ES/1500 CT oder 2005 CT)
- > Beliebig erweiterbar durch GEDORE Aufsatztruhen, Rückwände und Werkzeughalter
- > Weitere Schubladenvarianten auf Anfrage
- > Sonderfarben und -Ausführungen auf Anfrage
- > Lieferung ohne Werkzeuge und Zubehör



2005 0511

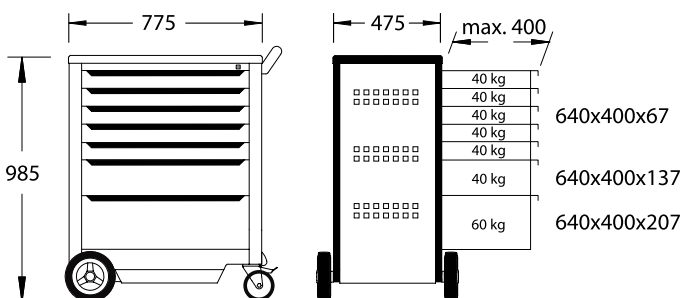



2005 VARIANTEN



No.	2005 0511	2005 0511 E	2005 0321
	7 Schubladen: 5x Typ 1, H = 67 mm 1x Typ 2, H = 137 mm 1x Typ 3, H = 207 mm	7 Schubladen mit Einzelzugssperre : 5x Typ 1, H = 67 mm 1x Typ 2, H = 137 mm 1x Typ 3, H = 207 mm	6 Schubladen: 3x Typ 1, H = 67 mm 2x Typ 2, H = 137 mm 1x Typ 3, H = 207 mm
H	985	985	985
B	775	775	775
T	475	475	475
LT	10x	10x	6x
QT	2x	2x	2x
	93,0	93,0	89,0
Code	1803018	2827379	2003546



No.	2005 0701	2005 0810
	8 Schubladen: 7x Typ 1, H = 67 mm 1x Typ 3, H = 207 mm	9 Schubladen: 8x Typ 1, H = 67 mm 1x Typ 2, H = 137 mm
H	985	985
B	775	775
T	475	475
LT	10x	15x
QT	2x	3x
	92,0	99,0
Code	2003554	2003562

2430

›24



R 2004 L

›25



RT 2004 L

›25

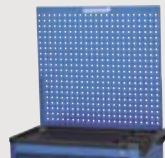
SL 2013 / SL 3014 / SL 1912 /
SL 1916

›175/191/218



2004 WERKZEUGWAGEN

Korpus:

- > Maße: H 985 x B 775 x T 475 mm
- > Ablageplatte aus ABS-Kunststoff mit 3 Kleinteilefächern, 2 Dosenablagen, 8 Schraubendreherablagen
- > Stauraum mit Lochblechauskleidung (Euro-Lochung 10 x 38 mm) und zwei herausnehmbaren Kleinteileschubladen und Tür auf der Griffseite
- > Wendig und leicht zu steuern durch Fahr-Lenk-Griff
- > Vordere Stirnseite mit Euro-Lochung 10 x 38 mm zur Befestigung von Haken und Werkzeugen
- > Sicherheit durch Fersenschutz und Kanten-Rammschutz für Personen und Umfeld
- > Stahlblech, korrosionsbeständig und kratzfest pulverbeschichtet, GEDORE blau

Schubladen:

- > Zentralverriegelung mit Zylinderschloss
- > Breite Schubladen (B 480 x T 400 mm) mit Vollauszug, herausnehmbar
- > Sicherheitsverriegelung je Schublade und Staufach, Einhandbedienung
- > Kugelgelagerte Führungsschienen
- > Individuell bestückbar durch Längs- und Querteiler (auch einzeln lieferbar)
- > Tragkraft pro Schublade 40 kg, untere Schwerlastschublade 60 kg (nicht bei 2004 1000)
- > Stahlblech, korrosionsbeständig und kratzfest pulverbeschichtet, GEDORE blau

GEDORE Hochleistungs-Fahrwerk:

- > Gesamttragkraft 500 kg
- > 2 rollengelagerte GEDORE Hochleistungsräder (Bockrollen Ø 200 mm)
- > 2 kugelgelagerte GEDORE Leichtlaufräder (Lenkrollen Ø 125 mm), beide mit Totalfeststeller
- > GEDORE Achskonstruktion bewirkt auch bei maximaler Belastung: Leichtlauf, Wendigkeit und Spurtreue

Zubehör:

- > Längs- (LT) und Querteiler (QT) aus verzinktem Stahlblech

Optionen:

- > Optimal bestückbar durch GEDORE Werkzeugmodule (1500 ES/1500 CT)
- > Beliebig erweiterbar durch GEDORE Aufsatztruhen, Rückwände und Werkzeughalter
- > Weitere Schubladenvarianten auf Anfrage
- > Sonderfarben und -Ausführungen auf Anfrage
- > Lieferung ohne Werkzeuge und Zubehör



2004 0131

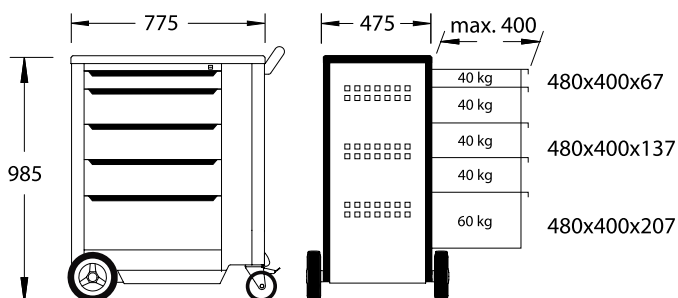

2004 0321

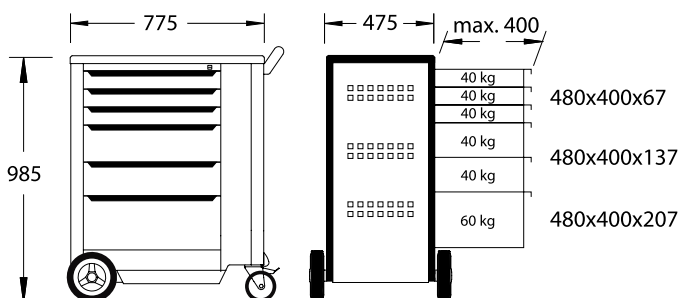



2004 VARIANTEN



No.	2004 0131	2004 0321	2004 0511	2004 0511 E
	5 Schubladen: 1x Typ 1, H = 67 mm 3x Typ 2, H = 137 mm 1x Typ 3, H = 207 mm	6 Schubladen: 3x Typ 1, H = 67 mm 2x Typ 2, H = 137 mm 1x Typ 3, H = 207 mm	7 Schubladen: 5x Typ 1, H = 67 mm 1x Typ 2, H = 137 mm 1x Typ 3, H = 207 mm	7 Schubladen mit Einzelauszugssperre : 5x Typ 1, H = 67 mm 1x Typ 2, H = 137 mm 1x Typ 3, H = 207 mm
H	985	985	985	985
B	775	775	775	775
T	475	475	475	475
LT	3x	6x	10x	10x
QT	2x	2x	2x	2x
	75,0	82,0	84,0	84,0
Code	1640763	1640755	1640739	2827360



No.	2004 0701	2004 0620	2004 0810	2004 1000
	8 Schubladen: 7x Typ 1, H = 67 mm 1x Typ 3, H = 207 mm	8 Schubladen: 6x Typ 1, H = 67 mm 2x Typ 2, H = 137 mm	9 Schubladen: 8x Typ 1, H = 67 mm 1x Typ 2, H = 137 mm	10 Schubladen: 10x Typ 1, H = 67 mm
H	985	985	985	985
B	775	775	775	775
T	475	475	475	475
LT	10x	10x	15x	15x
QT	2x	2x	3x	3x
	86,0	88,0	91,0	94,0
Code	1640712	1640720	1640704	1640690

2004 0511

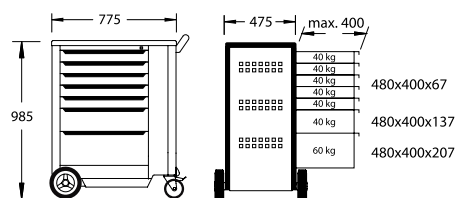

2004 0620

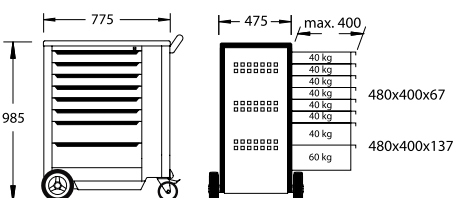

2004 0701

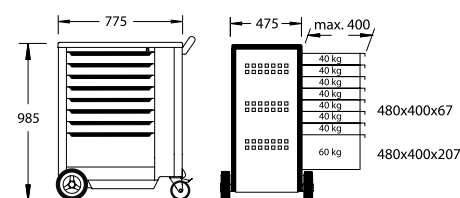

2004 0810

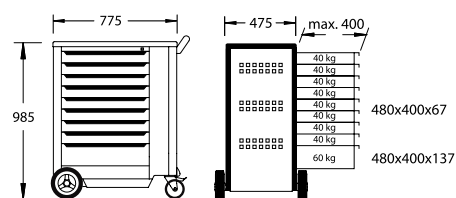

2004 1000

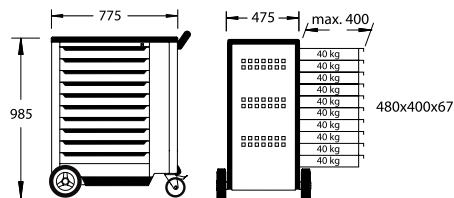

WSL-L7

WERKZEUGWAGEN WORKSTER SMARTLINE

mit 7 Schubladen

Korpus:

- > Maße: H 1045 x B 785 x T 510 mm
- > Arbeitsplattform mit Abdeckung aus PP-Kunststoff mit frontaler Abflachung und Rollschutzkante, sowie kleinen zusätzlichen Ablagefächern
- > Wendig und leicht zu steuern durch Fahr-Lenk-Griff
- > Seitenwände mit Euro-Lochung 10 x 38 mm zur Befestigung von Haken und Werkzeugen
- > Seitliche Abrundungen – Minimierung von Stoßkanten
- > Korpus verschweißt, selbsttragend und verwindungssteif
- > Stahlblech, korrosionsbeständig und kratzfest pulverbeschichtet

Schubladen:

- > **Einzelauszugssperre** verhindert das Öffnen von mehr als einer Schublade, Einhandbedienung
- > Zentralverriegelung mit Zylinderschloss
- > 7 breite Schubladen (B 640 x T 400) mit Vollauszug
- > Kugelgelagerte Führungsschienen
- > Tragkraft pro Schublade 20 kg
- > Stahlblech, korrosionsbeständig und kratzfest pulverbeschichtet

GEDORE Fahrwerk:

- > Gesamttragkraft 400 kg
- > 4 kugelgelagerte Leichtlaufräder (Lenkrollen Ø 125 mm) mit Fadenschutz, eine davon mit Totalfeststeller
- > Auch bei großer Belastung: Leichtlauf, Wendigkeit und Spurtreue

Optionen:

- > Optimal bestückbar durch GEDORE Werkzeugmodule (1500 ES/1500 CT) + 2005 CT
- > Individuell bestückbar durch Längs- und Querteiler
- > Sonderfarben und -Ausführungen auf Anfrage
- > Lieferung ohne Werkzeuge und Zubehör



	H	B	T		Code	No.
7 Schubladen:	1045	785	510	81,0	2977311	WSL-L7
5x Typ 1, H = 80 mm						
2x Typ 2, H = 162,5 mm						



2525-520 WERKZEUGWAGEN

mit 7 Schubladen

Korpus:

- > Maße: H 965 x B 720 x T 395 mm
- > Ablageplatte aus ABS-Kunststoff mit 3 Kleinteilefächern
- > Stauraum mit Lochblechskleidung (Euro-Lochung 10 x 38 mm) auf der Griffseite
- > Wendig und leicht zu steuern durch Fahr-Lenk-Griff
- > 1 Seitenwand mit Euro-Lochung 10 x 38 mm zur Befestigung von Haken und Werkzeugen
- > Sicherheit durch Fersenschutz und umlaufender Rammenschutz für Personen und Umfeld
- > Stahlblech, korrosionsbeständig und kratzfest pulverbeschichtet, GEDORE blau

Schubladen:

- > Zentralverriegelung mit Zylinderschloss
- > 5 breite Schubladen (B 480 x T 325 x H 75 mm) mit Vollauszug
- > 2 Großraumschubladen (B 480 x T 325 x H 120 mm) mit Vollauszug, für sperrige Teile
- > Einzelladensicherung durch integrierte Kipp-Öffnungsleiste, Einhandbedienung
- > Kugelgelagerte Führungsschienen
- > Individuell bestückbar durch Längs- und Querteiler
(auch einzeln lieferbar, nicht für die Großraumschubladen)
- > Tragkraft pro Schublade 40 kg
- > Stahlblech, korrosionsbeständig und kratzfest pulverbeschichtet, GEDORE blau

GEDORE Hochleistungs-Fahrwerk:

- > Gesamttragkraft 330 kg
- > 2 rollengelagerte GEDORE Hochleistungsräder (Bockrollen Ø 140 mm)
- > 2 kugelgelagerte GEDORE Leichtlaufräder (Lenkrollen Ø 100 mm),
eine davon mit Totalfeststeller
- > GEDORE Trapez-Achskonstruktion bewirkt auch bei maximaler Belastung:
Leichtlauf, Wendigkeit und Spurtreue

Zubehör:

- > 10-teiliges Hakensortiment
- > 8 Längs- (LT) und 2 Querteiler (QT) aus verzinktem Stahlblech

Optionen:

- > Optimal bestückbar durch GEDORE Werkzeugmodule (1500 ES/1500 CT)
- > Sonderfarben und -Ausführungen auf Anfrage
- > Lieferung ohne Werkzeuge und Zubehör

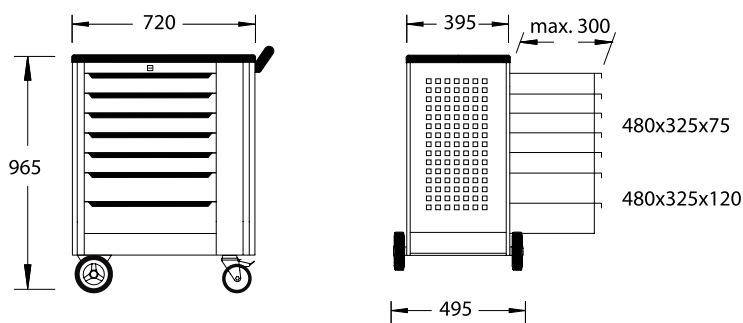

H	B	T	LT	QT		Code	No.
965	720	395	8x	2x	67,0	1587102	2525-520

1580 WERKZEUGWAGEN

mit 4 Schubladen

Korpus:

- > Maße: H 930 x B 625 x T 400 mm
- > Komplettschließbar durch beidseitige Metall-Jalousien
- > Arbeitsplattform mit Abdeckung aus ABS-Kunststoff
- > Wendig und leicht zu steuern durch Fahr-Lenk-Griff
- > Seitenwände mit Euro-Lochung 10 x 38 mm zur Befestigung von Haken und Werkzeugen
- > Sicherheit durch Fersenschutz und umlaufender Rammenschutz für Personen und Umfeld
- > Stahlblech, korrosionsbeständig und kratzfest pulverbeschichtet, GEDORE blau

Schubladen:

- > Zentralverriegelung mit Zylinderschloss
- > 4 breite Schubladen (B 480 x T 325 x H 45 mm), alle Schubladen beidseitig ausziehbar
- > 1 Großraumtafach im Boden
- > Kugelgelagerte Führungsschienen, mit Mitten- und Endarretierung
- > Individuell bestückbar durch Längs- und Querteiler (auch einzeln lieferbar)
- > Tragkraft pro Schublade 20 kg
- > Stahlblech, korrosionsbeständig und kratzfest pulverbeschichtet, GEDORE blau

GEDORE Fahrwerk:

- > Gesamttragkraft 300 kg
- > 2 rollengelagerte GEDORE Hochleistungsräder (Bockrollen Ø 140 mm)
- > 2 kugelgelagerte GEDORE Leichtlaufräder (Lenkrollen Ø 100 mm), eine davon mit Totalfeststeller
- > GEDORE Trapez-Achskonstruktion bewirkt auch bei maximaler Belastung: Leichtlauf, Wendigkeit und Spurtreue

Zubehör:

- > 8 Längs- (LT) und 2 Querteiler (QT) aus verzinktem Stahlblech

Optionen:

- > Optimal bestückbar durch GEDORE Werkzeugmodule (1500 ES/1500 CT)
- > Beliebig erweiterbar durch GEDORE Aufsatztruhe 1430
- > Sonderfarben und -Ausführungen auf Anfrage
- > Lieferung ohne Werkzeuge und Zubehör

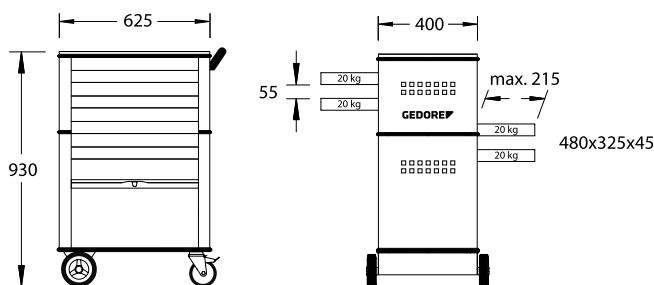

H	B	T	LT	QT		Code	No.
930	625	400	8x	2x	40,0	6627550	1580



1578 WERKZEUGWAGEN

mit 6 Schubladen

Korpus:

- > Maße: H 930 x B 605 x T 375 mm
- > Ablageplatte aus ABS-Kunststoff mit 3 Kleinteilefächern
- > Wendig und leicht zu steuern durch Fahr-Lenk-Griff
- > Sicherheit durch Fersenschutz für Personen
- > Stahlblech, korrosionsbeständig und kratzfest pulverbeschichtet, GEDORE blau

Schubladen:

- > Zentralverriegelung mit Zylinderschloss
- > 4 breite Schubladen (B 480 x T 325 x H 75 mm)
- > 1 breite Schublade (B 480 x T 325 x H 120 mm)
- > 1 breite Schublade (B 480 x T 325 x H 210 mm)
- > Alle Schubladen beidseitig ausziehbar
- > Individuell bestückbar durch Längs- und Querteiler (auch einzeln lieferbar)
- > Tragkraft pro Schublade 20 kg
- > Stahlblech, korrosionsbeständig und kratzfest pulverbeschichtet, GEDORE blau

GEDORE Fahrwerk:

- > Gesamttragkraft 200 kg
- > 2 rollengelagerte GEDORE Hochleistungsräder (Bockrollen Ø 140 mm)
- > 2 kugelgelagerte GEDORE Leichtlaufräder (Lenkrollen Ø 100 mm), eine davon mit Totalfeststeller
- > GEDORE Trapez-Achskonstruktion bewirkt auch bei maximaler Belastung: Leichtlauf, Wendigkeit und Spurtreue

Zubehör:

- > 6 Längs- (LT) und 2 Querteiler (QT) aus verzinktem Stahlblech

Optionen:

- > Optimal bestückbar durch GEDORE Werkzeugmodule (1500 ES/1500 CT)
- > Sonderfarben und -Ausführungen auf Anfrage
- > Lieferung ohne Werkzeuge und Zubehör

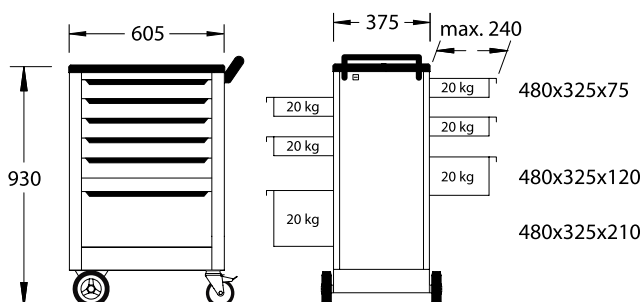

H	B	T	LT	QT		Code	No.
930	605	375	6x	2x	43,5	9018140	1578

Aufsatztruhen

Geeignet für alle GEDORE Werkzeugwagen mit einer Auflagefläche von B 625 x T 400 mm
 Schubladen mit Vollauszug
 Lieferung inkl. Längs- und Querteiler
 Lieferung ohne Werkzeuge

1430 WERKZEUGTRUHE

> Besonders geeignet als Aufsatz für Werkzeugwagen 1580

Korpus:

- > Maße: H 305 x B 625 x T 400 mm
- > Ablage aus ABS-Kunststoff
- > Sicherheit durch umlaufenden Kantenschutz für Personen und Umfeld
- > Stahlblech, korrosionsbeständig und kratzfest pulverbeschichtet, GEDORE blau

Schubladen:

- > Zentralverriegelung mit Zylinderschloss
- > 3 breite Schubladen (B 480 x T 325 mm) mit Vollauszug, herausnehmbar
- > Sicherheitsverriegelung je Schublade, Einhandbedienung
- > Kugelgelagerte Führungsschienen
- > Individuell bestückbar durch Längs- und Querteiler (auch einzeln lieferbar)
- > Tragkraft pro Schublade 40 kg
- > Stahlblech, korrosionsbeständig und kratzfest pulverbeschichtet, GEDORE blau

Zubehör:

- > 6 Längs- (LT) und 2 Querteiler (QT) aus verzinktem Stahlblech

Optionen:

- > Optimal bestückbar durch GEDORE Werkzeugmodule (1500 ES/1500 CT)
- > Sonderfarben und -Ausführungen auf Anfrage
- > Lieferung ohne Werkzeuge und Zubehör

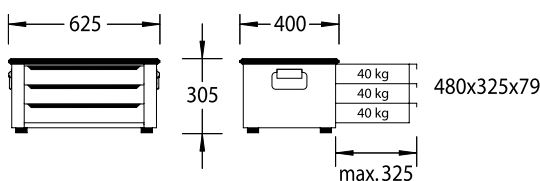
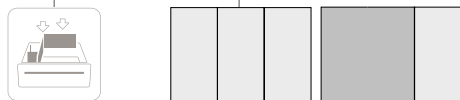

H	B	T	LT	QT		Code	No.
305	625	400	6x	2x	26,0	6618130	1430

2430 WERKZEUGTRUHE

Korpus:

- > Maße: H 345 x B 775 x T 475 mm
- > Ablageplatte aus ABS-Kunststoff mit 3 Kleinteilefächern
- > Stahlblech, korrosionsbeständig und kratzfest pulverbeschichtet, GEDORE blau

Schubladen:

- > Zentralverriegelung mit Zylinderschloss
- > Breite Schubladen (B 640 x T 400 x H 67 mm) mit Vollauszug, herausnehmbar
- > Sicherheitsverriegelung je Schublade, Einhandbedienung
- > Kugelgelagerte Führungsschienen
- > Individuell bestückbar durch Längs- und Querteiler (auch einzeln lieferbar)
- > Tragkraft pro Schublade 40 kg
- > Stahlblech, korrosionsbeständig und kratzfest pulverbeschichtet, GEDORE blau

Verwendung:

- > Besonders geeignet als Aufsatz auf die Werkzeugwagen 2004, 2005 mit Tiefe 475 mm ab Bj. 4/2014

Zubehör:

- > 6 Längs- und 2 Querteiler aus verzinktem Stahlblech

Optionen:

- > Optimal bestückbar durch GEDORE Werkzeugmodule (1500 ES/1500 CT oder 2005 CT)
- > Einzelauszugssperre auf Anfrage

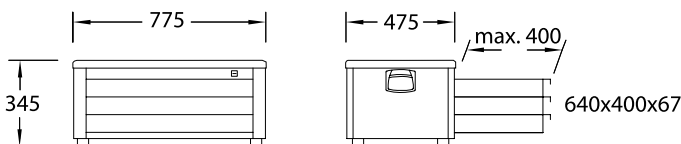
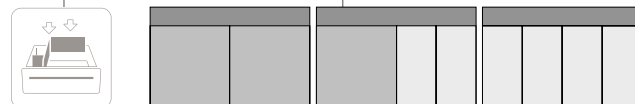

H	B	T	LT	QT		Code	No.
345	775	475	6x	2x	34,0	1888927	2430



Zubehör Werkzeugwagen

2004 HP
SCHICHTHOLZPLATTE

- > Zum Einlegen in den Kunststoffdeckel, 30 mm stark, um eine plane Arbeitsfläche zu erhalten
- > Aus Multiplex Buchen-Schichtholz
- > Geeignet für Werkzeugwagen 2004 und 2005 sowie Werkzeugtruhe 2430
- > No. 2004 HP bis Baujahr 03/2014 für Tiefe 435 mm, No. 2004 HP-14 ab Baujahr 04/2014, für Tiefe 475 mm



B	T	mm	Ausführung		Code	No.
590	410	30	bis Bj. 03/2014	5,0	1446967	2004 HP
563	409	30	ab Bj. 04/2014	5,0	2879883	2004 HP-14

R 2004 L
RÜCKWAND

- > Absenkbar, mit zwei Gasdruckfedern automatisch hochfahrbar
- > Übersichtliche Werkzeuganbringung an Vierkantlochung 10 x 38 mm
- > Die komplett bestückte Wand kann einfach abgesenkt werden
- > Zentralverriegelung mit Zylinderschloss
- > Für Werkzeugwagen 2004 und 2005 geeignet (auch für alte 2002er/2003er Wagen)
- > Lieferung ohne Werkzeuge

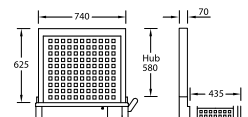

H	B	T		Code	No.
768	770	116	25,0	1446169	R 2004 L

RT 2004 L
RÜCKWANDTAFEL

- > Vierkantlochung 10 x 38 mm für Werkzeughaken und -halter 1500 H
- > Nachrüstbar, geeignet für die Werkzeugwagen 2004, 2005 (auch für alte 2002er/2003er Wagen)



H	B	T		Code	No.
715	765	30	11,0	2663104	RT 2004 L

1500 H 13
ANTIRUTSCHMATTE

Meterware

- > Für alle Schubladen in GEDORE Werkzeugwagen und Rollwerkbänken
- > Vielfältige Anwendungsgebiete: Werkstatt, Haushalt, Auto, Freizeit, etc.
- > Enorme Rutschfestigkeit auf vielen verschiedenen Untergründen
- > Individuell zuschneidbar
- > Temperaturbeständig: von -30 °C bis +100 °C
- > Schmelzpunkt ca. +250 °C
- > Schwer entflammbar
- > Chemikalienresistent
- > Stoßabsorbierend, geräuschmindernd
- > Maße: B 475 x L 2000 mm



L m	B		Code	No.
2	475	0,540	5790250	1500 H 13

Werkbänke

1505 ROLLWERKBANK

Korpus:

- > Maße: H 900 x B 1100 x T 652 mm
- > 40 mm starke Multiplex Buchen-Schichtholzplatte, Oberfläche durch Leinölfirnis zusätzlich geschützt
- > Großer Stauraum mit Fachboden und Tür
- > Leichtes, sicheres Fahren durch Zuggriff
- > Sicherheit durch Fersenschutz für Personen
- > Stahlblech, korrosionsbeständig und kratzfest pulverbeschichtet, GEDORE blau

Schubladen:

- > Zentralverriegelung mit Zylinderschloss
- > 5 breite Schubladen (B 480 x T 550 mm) mit Teilauszug (505 mm), herausnehmbar
- > Sicherheitsverriegelung je Schublade, Einhandbedienung
- > Kugelgelagerte Führungsschienen
- > Individuell bestückbar durch Längs- und Querteiler (auch einzeln lieferbar)
- > Tragkraft pro Schublade 40 kg
- > Stahlblech, korrosionsbeständig und kratzfest pulverbeschichtet, GEDORE blau

GEDORE Jumbo-Schwerlast-Fahrwerk:

- > Gesamttragkraft 2000 kg, im mobilen Betrieb 500 kg
- > 4 rollengelagerte GEDORE Rollen mit Einzelaufhängung
- > Im abgesenktem Zustand absolut fester Stand
- > Mobil durch hydraulisch gedämpfte Hebe- und Absenkbmechanik, Auslösung durch An- oder Absenken des Zuggriffes
- > Große Bodenfreiheit

Zubehör:

- > 9 Längs- (LT) und 9 Querteiler (QT) aus verzinktem Stahlblech

Optionen:

- > Optimal bestückbar durch GEDORE Werkzeugmodule (1500 ES/1500 CT)
- > Erweiterbar durch Rückwand R 1504 L
- > Lieferung ohne Werkzeuge und Zubehör
- > Sonderfarben und -Ausführungen auf Anfrage

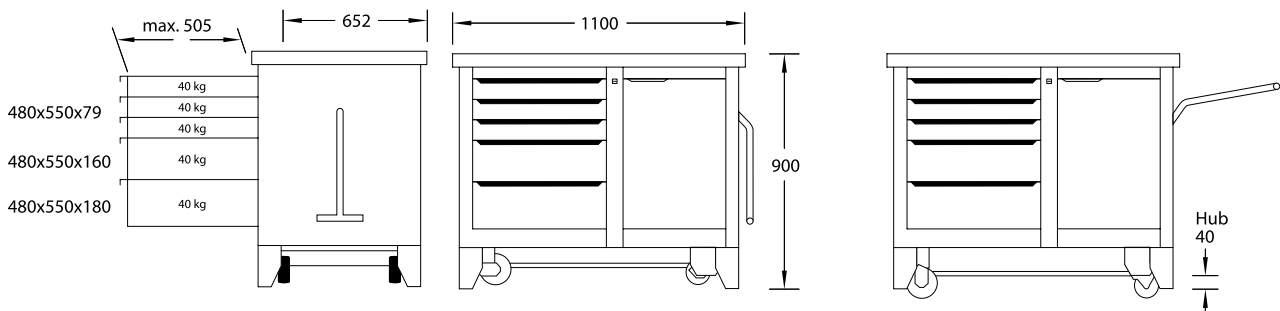

Bezeichnung	H	B	T	mm	LT	QT	kg	Code	No.
Rollwerkbank	900	1100	652	40	9x	9x	138,0	6621780	1505
Rollwerkbank mit Schraubstock	900	1100	652	40	9x	9x	156,5	6621860	1505 S

R 1504 XL-L



>34

411



>554



1506 XL

ROLLWERKBANK EXTRA BREIT

Korpus:

- > Maße: H 985 x B 1250 x T 550 mm
- > 30 mm starke Multiplex Buchen-Schichtholzplatte, Oberfläche durch Leinölfirnis zusätzlich geschützt
- > Mit zwei gleichen Schubladenblöcken
- > Sicherheit durch Fersenschutz für Personen
- > Stahlblech, korrosionsbeständig und kratzfest pulverbeschichtet, GEDORE blau

Schubladen:

- > Zentralverriegelung mit Zylinderschloss je Schubladenblock
- > Breite Schubladen (B 480 x T 400 mm) mit Vollauszug, herausnehmbar
- > Sicherheitsverriegelung je Schublade, Einhandbedienung
- > Kugelgelagerte Führungsschienen
- > Individuell bestückbar durch Längs- und Querteiler (auch einzeln lieferbar)
- > Tragkraft pro Schublade 40 kg, untere Schwerlastschubladen 60 kg
- > Stahlblech, korrosionsbeständig und kratzfest pulverbeschichtet, GEDORE blau

GEDORE Hochleistungs-Fahrwerk:

- > Gesamttragkraft 700 kg, im mobilen Betrieb 500 kg
- > 2 rollengelagerte GEDORE Hochleistungsräder (Bockrollen Ø 200 mm)
- > 2 kugelgelagerte GEDORE Leichtlaufräder (Lenkrollen Ø 125 mm), beide mit Totalfeststeller
- > GEDORE Trapez-Achskonstruktion bewirkt auch bei maximaler Belastung: Leichtlauf, Wendigkeit und Spurtreue

Zubehör:

- > 4 Distanzmodule No. 1500 ED-70 K
- > Längs- (LT) und Querteiler (QT) aus verzinktem Stahlblech

Optionen:

- > Optimal bestückbar durch GEDORE Werkzeugmodule (1500 ES/1500 CT)
- > Erweiterbar durch Rückwand R 1504 XL-L
- > Weitere Schubladenvarianten auf Anfrage
- > Sonderfarben und -Ausführungen auf Anfrage
- > Lieferung ohne Werkzeuge und Zubehör



1506 XL

VARIANTEN



No.	1506 XL 2511	1506 XL 2810
	14 Schubladen: 10x Typ 1, H = 67 mm 2x Typ 2, H = 137 mm 2x Typ 3, H = 207 mm	18 Schubladen: 16x Typ 1, H = 67 mm 2x Typ 2, H = 137 mm
H	985	985
B	1250	1250
T	550	550
mm	30	30
LT	15x	15x
QT	3x	3x
	140,0	150,0
Code	2528088	2528096

1506 XL 2511

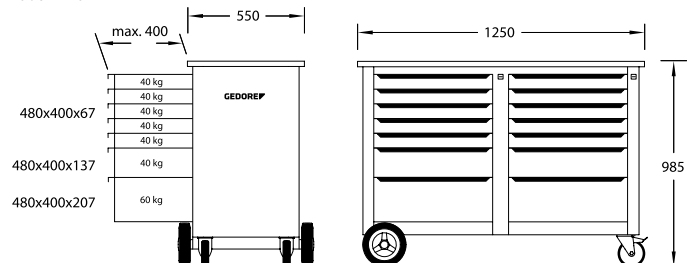

1506 XL 2810

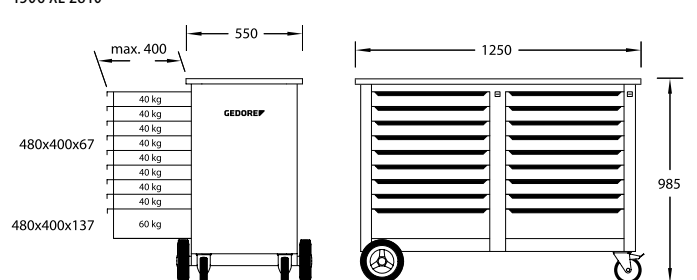

1504 ROLLWERKBANK

Korpus:

- > Maße: H 985 x B 1100 x T 550 mm
- > 30 mm starke Multiplex Buchen-Schichtholzplatte, Oberfläche durch Leinölfirnis zusätzlich geschützt
- > Großer Stauraum mit Fachboden und Tür
- > Sicherheit durch Fersenschutz für Personen
- > Stahlblech, korrosionsbeständig und kratzfest pulverbeschichtet, GEDORE blau

Schubladen:

- > Zentralverriegelung mit Zylinderschloss
- > Breite Schubladen (B 480 x T 400 mm) mit Vollauszug, herausnehmbar
- > Sicherheitsverriegelung je Schublade, Einhandbedienung
- > Kugelgelagerte Führungsschienen
- > Individuell bestückbar durch Längs- und Querteiler (auch einzeln lieferbar)
- > Tragkraft pro Schublade 40 kg, untere Schwerlastschublade 60 kg (nicht bei No. 1504 1000)
- > Stahlblech, korrosionsbeständig und kratzfest pulverbeschichtet, GEDORE blau

GEDORE Hochleistungs-Fahrwerk:

- > Gesamttragkraft 700 kg, im mobilen Betrieb 500 kg
- > 2 rollengelagerte GEDORE Hochleistungsräder (Bockrollen Ø 200 mm)
- > 2 kugelgelagerte GEDORE Leichtlaufäder (Lenkrollen Ø 125 mm), beide mit Totalfeststeller
- > GEDORE Trapez-Achskonstruktion bewirkt auch bei maximaler Belastung: Leichtlauf, Wendigkeit und Spurtreue

Zubehör:

- > 4 Distanzmodule No. 1500 ED-70 K
- > Längs- (LT) und Querteiler (QT) aus verzinktem Stahlblech

Optionen:

- > Optimal bestückbar durch GEDORE Werkzeugmodule (1500 ES/1500 CT)
- > Erweiterbar durch Rückwand R 1504 L oder Rückwandtafel RT 1504 L
- > Weitere Schubladenvarianten auf Anfrage
- > Sonderfarben und -Ausführungen auf Anfrage
- > Lieferung ohne Werkzeuge und Zubehör

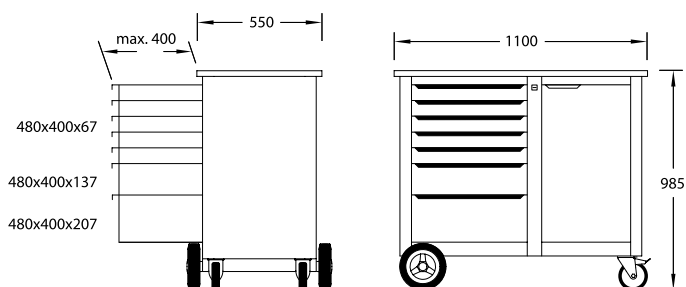



1504 VARIANTEN



Code	6622830	6623050	1814958
	7 Schubladen: 5x Typ 1, H = 67 mm 1x Typ 2, H = 137 mm 1x Typ 3, H = 207 mm	7 Schubladen: 5x Typ 1, H = 67 mm 1x Typ 2, H = 137 mm 1x Typ 3, H = 207 mm	6 Schubladen: 3x Typ 1, H = 67 mm 2x Typ 2, H = 137 mm 1x Typ 3, H = 207 mm
Bezeichnung	Rollwerkbank mit 7 Schubladen	Rollwerkbank mit 7 Schubladen und Schraubstock	Rollwerkbank mit 6 Schubladen
H	985	985	985
B	1100	1100	1100
T	550	550	550
LT	10x	10x	6x
QT	2x	2x	2x
	103,0	112,5	96,0
No.	1504 0511	1504 0511 S	1504 0321



Code	1814931	1814923	1814915
	8 Schubladen: 7x Typ 1, H = 67 mm 1x Typ 3, H = 207 mm	9 Schubladen: 8x Typ 1, H = 67 mm 1x Typ 2, H = 137 mm	10 Schubladen: 10x Typ 1, H = 67 mm
Bezeichnung	Rollwerkbank mit 8 Schubladen	Rollwerkbank mit 9 Schubladen	Rollwerkbank mit 10 Schubladen
H	985	985	985
B	1100	1100	1100
T	550	550	550
LT	10x	15x	15x
QT	2x	3x	3x
	99,0	106,0	110,0
No.	1504 0701	1504 0810	1504 1000

1504 0511 + 1504 0511 S

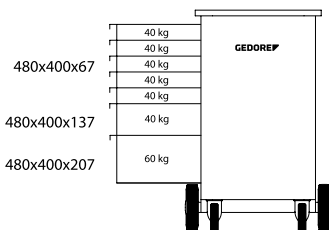

1504 0321

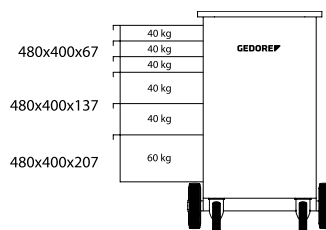

1504 0701

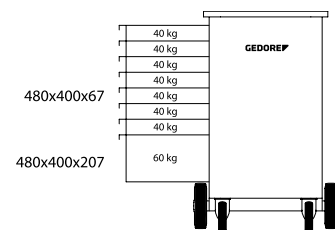

1504 0810

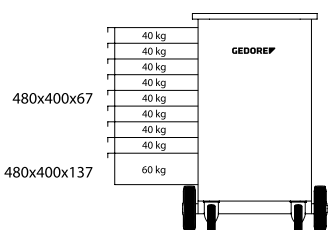

1504 1000

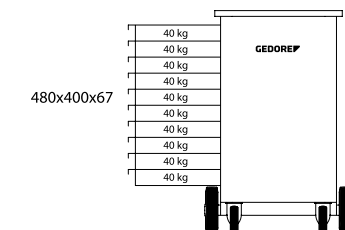

1504 XL

ROLLWERKBANK EXTRA BREIT

Korpus:

- > Maße: H 985 x B 1250 x T 550 mm
- > 30 mm starke Multiplex Buchen-Schichtholzplatte, Oberfläche durch Leinölfirnis zusätzlich geschützt
- > Großer Stauraum mit Fachboden und Tür
- > Sicherheit durch Fersenschutz für Personen
- > Stahlblech, korrosionsbeständig und kratzfest pulverbeschichtet, GEDORE blau

Schubladen:

- > Zentralverriegelung mit Zylinderschloss
- > 1 XL-Schublade (B 1055 x T 400 mm), 6 breite Schubladen (B 640 x T 400 mm) mit Vollauszug, herausnehmbar
- > Sicherheitsverriegelung je Schublade, Einhandbedienung
- > Kugelgelagerte Führungsschienen
- > Individuell bestückbar durch Längs- und Querteiler (auch einzeln lieferbar)
- > Tragkraft pro Schublade 40 kg, untere Schwerlastschublade 60 kg
- > Stahlblech, korrosionsbeständig und kratzfest pulverbeschichtet, GEDORE blau

GEDORE Hochleistungs-Fahrwerk:

- > Gesamttragkraft 700 kg, im mobilen Betrieb 500 kg
- > 2 rollengelagerte GEDORE Hochleistungsräder (Bockrollen Ø 200 mm)
- > 2 kugelgelagerte GEDORE Leichtlaufräder (Lenkrollen Ø 125 mm), beide mit Totalfeststeller
- > GEDORE Trapez-Achskonstruktion bewirkt auch bei maximaler Belastung: Leichtlauf, Wendigkeit und Spurtreue

Zubehör:

- > 10 Längs- (LT) und 2 Querteiler (QT) aus verzinktem Stahlblech

Optionen:

- > Optimal bestückbar durch GEDORE Werkzeugmodule (1500 ES/1500 CT oder 2005 CT)
- > Erweiterbar durch Rückwand R 1504 XL-L
- > Weitere Schubladenvarianten auf Anfrage
- > Sonderfarben und -Ausführungen auf Anfrage
- > Lieferung ohne Werkzeuge und Zubehör



H	B	T	mm	kg	Code	No.
985	1250	550	30	120,0	1988468	1504 XL

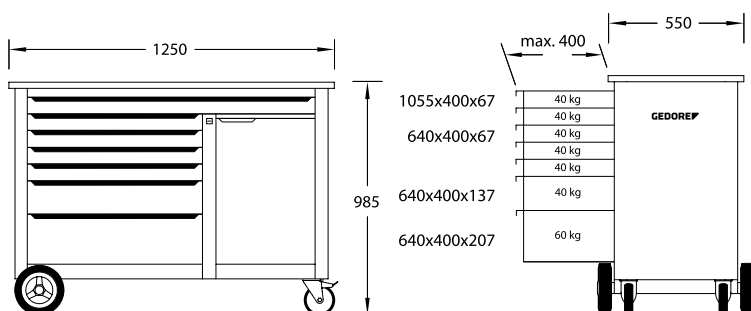



BR 1504 ROLLWERKBANK

mit absenkbarer Rückwand

Korpus:

- > Maße: H 985 x B 1100 x T 550 mm
- > 30 mm starke Multiplex Buchen-Schichtholzplatte, Oberfläche durch Leinölfirnis zusätzlich geschützt
- > Großer Stauraum mit Fachboden und Tür
- > Mit Rückwand, Vierkantlochung 10 x 38 mm zur Befestigung von Haken und Werkzeugen, absenkbar, durch 2 Gasdruckfedern ausfahrbar
- > Sicherheit durch Fersenschutz für Personen
- > Stahlblech, korrosionsbeständig und kratzfest pulverbeschichtet, GEDORE blau

Schubladen:

- > Zentralverriegelung mit Zylinderschloss
- > Breite Schubladen (B 480 x T 400 mm) mit Vollauszug, herausnehmbar
- > Sicherheitsverriegelung je Schublade, Einhandbedienung
- > Kugelgelagerte Führungsschienen
- > Individuell bestückbar durch Längs- und Querteiler (auch einzeln lieferbar)
- > Tragkraft pro Schublade 40 kg, untere Schwerlastschublade 60 kg
- > Stahlblech, korrosionsbeständig und kratzfest pulverbeschichtet, GEDORE blau

GEDORE Hochleistungs-Fahrwerk:

- > Gesamttragkraft 700 kg, im mobilen Betrieb 500 kg
- > 2 rollengelagerte GEDORE Hochleistungsräder (Bockrollen Ø 200 mm)
- > 2 kugelgelagerte GEDORE Leichtlaufräder (Lenkrollen Ø 125 mm), beide mit Totalfeststeller
- > GEDORE Trapez-Achskonstruktion bewirkt auch bei maximaler Belastung: Leichtlauf, Wendigkeit und Spurtreue

Zubehör:

- > 2 Distanzmodule No. 1500 ED-70 K
- > 10 Längs- (LT) und 2 Querteiler (QT) aus verzinktem Stahlblech

Optionen:

- > Optimal bestückbar durch GEDORE Werkzeugmodule (1500 ES/1500 CT)
- > Weitere Schubladenvarianten auf Anfrage
- > Sonderfarben und -Ausführungen auf Anfrage
- > Lieferung ohne Werkzeuge und Zubehör

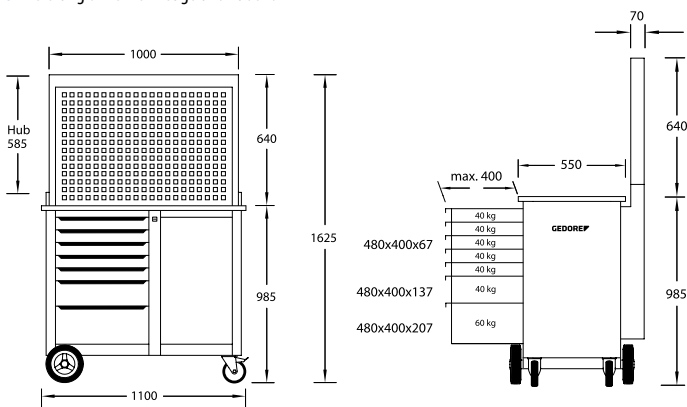

Bezeichnung	H	B	T	mm	LT	QT	kg	Code	No.
Rollwerkbank mit Rückwand	985	1100	550	30	10x	2x	128,0	6624450	BR 1504 0511 L
Rollwerkbank mit Rückwand + Hakensortiment	985	1100	550	30	10x	2x	130,0	6623990	BR 1504 0511 LH
Rollwerkbank mit Rückwand + Schraubstock	985	1100	550	30	10x	2x	142,5	6624370	BR 1504 0511 S

411 >554

1500 ES / 1500 CT >98/105

BR 1500 LH KOMBINATION WERKBANK MIT SCHRANK

Korpus Werkbank:

- > Maße: H 900 x B 2000 x T 875 mm
- > 40 mm starke Multiplex Buchen-Schichtholzplatte, Oberfläche durch Leinölfirnis zusätzlich geschützt
- > Großer Stauraum mit Jalousie
- > Sicherheit durch Fersenschutz für Personen
- > Stahlblech, korrosionsbeständig und kratzfest pulverbeschichtet, GEDORE blau

Korpus Schrank:

- > Maße: H 890 x B 1810 x T 170 mm
- > Jalousie mit Zylinderschloss
- > Rückwand mit Vierkantlochung 10 x 38 mm zur Befestigung von Haken und Werkzeugen
- > Stahlblech, korrosionsbeständig und kratzfest pulverbeschichtet, GEDORE blau
- > Jalousie Stahlblech, korrosionsbeständig und kratzfest pulverbeschichtet, GEDORE blau

Schubladen Werkbank:

- > Getrennte Zentralverriegelung mit Zylinderschloss für Schubladen und Jalousie
- > 5 breite Schubladen (B 480 x T 550 mm) mit Teilauszug (505 mm), herausnehmbar
- > Kugelgelagerte Führungsschienen
- > Individuell bestückbar durch Längs- und Querteiler (auch einzeln lieferbar)
- > Tragkraft pro Schublade 40 kg
- > Stahlblech, korrosionsbeständig und kratzfest pulverbeschichtet, GEDORE blau
- > Gesamttragkraft (Werkbank) 2000 kg

Zubehör:

- > 85-teiliges Hakensortiment No. 1500 HS 23
- > 9 Längs- (LT) und 9 Querteiler (QT) aus verzinktem Stahlblech

Optionen:

- > Optimal bestückbar durch GEDORE Werkzeugmodule (1500 ES/1500 CT)
- > Sonderfarben und -Ausführungen auf Anfrage möglich
- > Lieferung ohne Werkzeuge und Zubehör

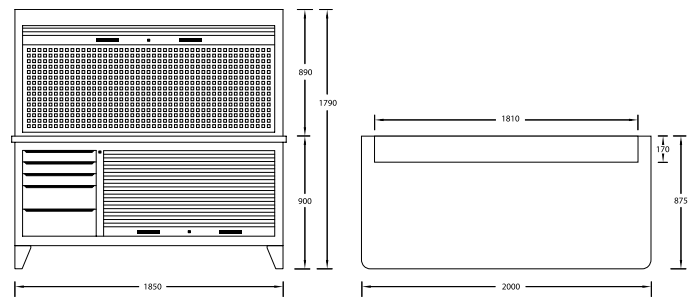
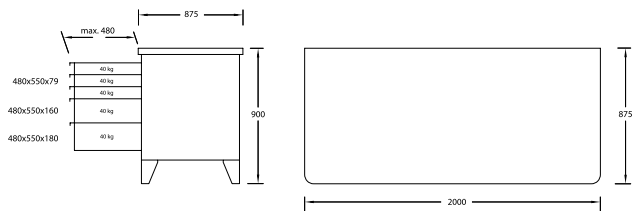

BR 1500 VARIANTEN



No.	BR 1500 LH	B 1500 L	R 1500 L
Bezeichnung	Kombination Werkbank mit Schrank	Werkbank mit Blechjalousie	Werkzeugschrank, leer
H	1790	900	890
B	2000	2000	1810
T	875	875	170
mm	40	40	
LT	9x	9x	
QT	9x	9x	
kg	203,7	166,0	78,0
Code	6618210	6618050	6617910



1502

ROLLWERKBANK

Korpus:

- > Maße: H 875 x B 950 x T 550 mm
- > 25 mm starke Multiplex Buchen-Schichtholzplatte, Oberfläche durch Leinölfirnis zusätzlich geschützt
- > Große, frei zugängliche Ablagen für sperrige Teile
- > Sicherheit durch Fersenschutz für Personen
- > Stahlblech, korrosionsbeständig und kratzfest pulverbeschichtet, GEDORE blau

Schubladen:

- > Zentralverriegelung mit Zylinderschloss
- > 6 breite Schubladen (B 480 x T 400 mm) mit Vollauszug, herausnehmbar
- > Sicherheitsverriegelung je Schublade, Einhandbedienung
- > Kugelgelagerte Führungsschienen
- > Individuell bestückbar durch Längs- und Querteiler (auch einzeln lieferbar)
- > Tragkraft pro Schublade 40 kg, untere Schwerlastschublade 60 kg
- > Stahlblech, korrosionsbeständig und kratzfest pulverbeschichtet, GEDORE blau

GEDORE Hochleistungs-Fahrwerk:

- > Gesamttragkraft 700 kg, im mobilen Betrieb 500 kg
- > 2 rollengelagerte GEDORE Hochleistungsräder (Bockrollen Ø 200 mm)
- > 2 kugelgelagerte GEDORE Leichtlaufräder (Lenkrollen Ø 125 mm), beide mit Totalfeststeller
- > GEDORE Trapez-Achskonstruktion bewirkt auch bei maximaler Belastung: Leichtlauf, Wendigkeit und Spurtreue

Zubehör:

- > 2 Distanzmodule No. 1500 ED-70 K
- > 10 Längs- (LT) und 2 Querteiler (QT) aus verzinktem Stahlblech

Optionen:

- > Optimal bestückbar durch GEDORE Werkzeugmodule (1500 ES/1500 CT)
- > Sonderfarben und -Ausführungen auf Anfrage möglich
- > Lieferung ohne Werkzeuge und Zubehör

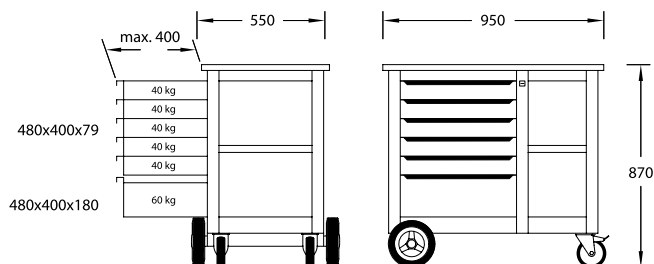

Bezeichnung	H	B	T	mm	LT	QT		Code	No.
Rollwerkbank	870	950	550	25	10x	2x	78,0	6620540	1502
Rollwerkbank mit Schraubstock	870	950	550	25	10x	2x	85,0	6620620	1502 S

Klappwerkbank

B 1525 KLAPPWERKBANK

Korpus:

- > Maße: H 810/140 x B 1000 x T 700 mm
- > Starke Buchen-Schichtholzplatte mit verzinkter Stahlkantenumrandung, korrosionsbeständig
- > Stabil, zusammenklappbar, platzsparend und mobil

GEDORE Untergestell:

- > Gesamttragkraft 500 kg
- > Stahlrohr, korrosionsbeständig und kratzfest pulverbeschichtet, GEDORE blau
- > Lieferung ohne Werkzeuge und Zubehör

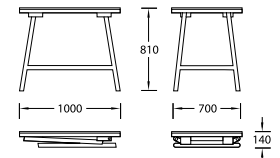

H	B	T	mm	kg	Code	No.
810	1000	700	30	32,0	6622910	B 1525

Zubehör Werkbänke

R 1504 L RÜCKWAND

- > Anbaubar z. B. an Werkbank 1504 und 1505
- > Automatisch hochfahrbar mit zwei Gasdruckfedern, verschließbar mit Zylinderschloss
- > Übersichtliche Werkzeuganbringung
- > Vierkantlochung 10 x 38 mm für Werkzeughaken und -halter 1500 H
- > Maße: H 640 x B 1000 x T 70 mm
- > Korpus GEDORE blau
- > Ausführung LH mit Hakensortiment No. 1504 HS

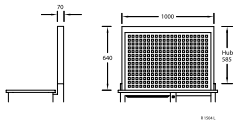

Bezeichnung	H	B	T	kg	Code	No.
Rückwand leer	640	1000	70	28,0	6623800	R 1504 L
Rückwand leer mit Hakensortiment	640	1000	70	30,0	6624020	R 1504 LH

R 1504 XL-L RÜCKWAND

- > Anbaubar an Werkbank 1504 XL, 1506 XL
- > Automatisch hochfahrbar mit zwei Gasdruckfedern, verschließbar mit Zylinderschloss
- > Übersichtliche Werkzeuganbringung
- > Vierkantlochung 10 x 38 mm für Werkzeughaken und -halter 1500 H
- > Maße: H 640 x B 1190 x T 70 mm
- > Korpus GEDORE blau
- > Ausführung LH mit Hakensortiment No. 1504 HS

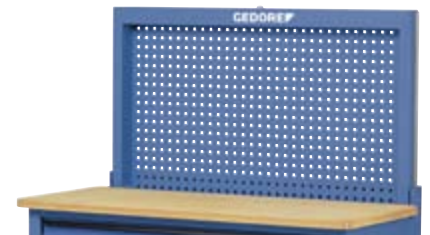

Bezeichnung	H	B	T	kg	Code	No.
Rückwand leer	640	1190	70	29,0	2251787	R 1504 XL-L
Rückwand leer mit Hakensortiment	640	1190	70	31,0	2251795	R 1504 XL-LH

RT 1504 L RÜCKWANDTAFEL

- > Nachrüstbar, geeignet für Werkbank 1504 und 1505
- > Vierkantlochung 10 x 38 mm für Werkzeughaken und -halter 1500 H
- > GEDORE blau
- > Mit Befestigungsmaterial



H	B	T	kg	Code	No.
715	1025	30	5,0	2477025	RT 1504 L



Nützliche Helfer für Werkzeugwagen / Werkbänke

1500 H 13
ANTIRUTSCHMATTE

Meterware

- > Für alle Schubladen in GEDORE Werkzeugwagen und Rollwerkbänken
- > Vielfältige Anwendungsgebiete: Werkstatt, Haushalt, Auto, Freizeit, etc.
- > Enorme Rutschfestigkeit auf vielen verschiedenen Untergründen
- > Individuell zuschneidbar
- > Temperaturbeständig: von -30 °C bis +100 °C
- > Schmelzpunkt ca. +250 °C
- > Schwer entflammbar
- > Chemikalienresistent
- > Stoßabsorbierend, geräuschmindernd
- > Maße: B 475 x L 2000 mm



L m	B		Code	No.
2	475	0,540	5790250	1500 H 13

Schubladenunterteiler

E-1500 - E-2500
LÄNGSTEILER

geschlitzt

- > In zwei verschiedenen Höhen. Die Angaben in Klammern beziehen sich auf die einteilbaren Schubladen
- > In fünf verschiedenen Längen für unterschiedliche Schubladentiefen
- > Stahlblech verzinkt

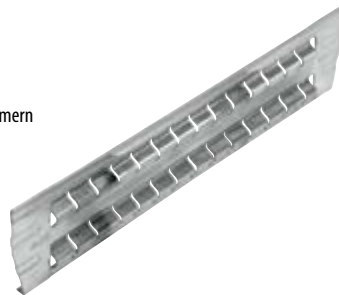

H	L	Geeignet für Modelle		Code	No.
42	317	1580	0,136	5325840	E-1580/14
60	320	1430	0,190	5326570	E-2500/62
60	395	2005, 1504 XL (Typ 1), 1506 XL (Typ 1), 2430	0,235	1886932	E-2005 KL/42
60	397	1502 (1-5), 1504 (1-6), 2004 (Typ 1)	0,208	5326490	E-1504 KL/57
60	548	B 1500 (1-3), 1505 (1-3)	0,312	5315880	E-B 1500/38

E-2005 CT
LÄNGSTEILER

ohne Schlitz

- > Als Trenner/Fixierung für die Module 2005 CT2

H		Code	No.
40	0,248	2104601	E-2005 CT H-40

E-1580
QUERTEILER

- > Geeignet für 1580
- > In drei verschiedenen Längen, passend zu den Längsteilern
- > Stahlblech verzinkt

E-1580/11-40



L	H		Code	No.
40	40	0,012	1394878	E-1580/11-40
80	40	0,024	5325760	E-1580/11-80
120	40	0,036	5326140	E-1580/11-120

E-3000
QUERTEILER

- > Geeignet für Modelle: 1430, B 1500 (1-3), 1502 (1-5), 1504 (1-6), 1504 XL, 1505 (1-3), 1506 XL (SF Typ 1), 2004 (SF Typ 1), 2005 (SF Typ 1), 2430
- > Stahlblech verzinkt



L	H		Code	No.
80	55	0,035	5326060	E-3000/37-80
120	55	0,050	5326220	E-3000/37-120

Werkzeugschränke

1400 L WERKZEUGSCHRANK

Korpus:

- > Maße: H 970 x B 650 x T 250 mm
- > Stahlblech, korrosionsbeständig und kratzfest pulverbeschichtet, GEDORE blau
- > Mit Ablage, drei Schubladen und festen Werkzeughalterungen, z. B. für Satz S 1400
- > Inkl. Werkzeugmodule für Steckschlüsseinsätze, Knarre, Verlängerungen etc.

Türen:

- > Zentralverriegelung mit Zylinderschloss

Schubladen:

- > 2 Schubladen (B 478 x T 210 x H 46 mm)
- > 1 Schublade (B 478 x T 210 x H 72 mm)
- > Stahlblech, korrosionsbeständig und kratzfest pulverbeschichtet, GEDORE blau

Optionen:

- > Sonderfarben und -Ausführungen auf Anfrage
- > Lieferung ohne Werkzeuge und Zubehör



H	B	T		Code	No.
970	650	250	33,0	6612600	1400 L

1401 L WERKZEUGSCHRANK

Korpus:

- > Maße: H 970 x B 650 x T 250 mm
- > Stahlblech, korrosionsbeständig und kratzfest pulverbeschichtet, GEDORE blau
- > Türen und Korpus mit Euro-Lochung 10 x 38 mm zur Befestigung von Werkzeughaltern
- > Mit drei Schubladen
- > Inkl. Werkzeugmodule für Steckschlüsseinsätze, Knarre, Verlängerungen etc.

Türen:

- > Zentralverriegelung mit Zylinderschloss

Schubladen:

- > 2 Schubladen (B 478 x T 210 x H 46 mm)
- > 1 Schublade (B 478 x T 210 x H 72 mm)
- > Stahlblech, korrosionsbeständig und kratzfest pulverbeschichtet, GEDORE blau

Optionen:

- > Sonderfarben und -Ausführungen auf Anfrage
- > Lieferung ohne Werkzeuge und Zubehör



Zusammenstellung	H	B	T		Code	No.
Schrank leer	970	650	250	39,0	5610610	1401 L
Schrank 1401 L	970	650	250	34,0	6611550	1401 LH

+ Hakensortiment 1500 HS 11

Werkzeugtafel

R 1500 L WERKZEUGSCHRANK

- > Geeignet als Werkbankaufsatz

Korpus:

- > Maße: H 890 x B 1810 x T 170 mm
- > Stahlblech, korrosionsbeständig und kratzfest pulverbeschichtet, GEDORE blau
- > Rückwand mit Euro-Lochung 10 x 38 mm zur Befestigung von Werkzeughaltern

Jalousie:

- > Zentralverriegelung mit Zylinderschloss
- > Stahlblech, korrosionsbeständig und kratzfest pulverbeschichtet, GEDORE blau

Optionen:

- > Sonderfarben und -Ausführungen auf Anfrage
- > Lieferung ohne Werkzeuge und Zubehör



Zusammenstellung	H	B	T		Code	No.
Schrank leer	890	1810	170	78,0	6617910	R 1500 L
Schrank R 1500 L	890	1810	170	81,2	6619100	R 1500 LH

+ Hakensortiment 1500 HS 23

1450 L WERKZEUGTAFEL LEER

- > Basisausrüstung für Werkstatt, Garage und Hobby

- > Anbaufähig in alle Richtungen, mit Abstandshaltern für die Wandbefestigung
- > Stabiles Stahlblech 1,5 mm, 4-seitig abgekantet
- > Euro-Lochung 10 x 38 mm
- > Maße: L 987 x H 493 mm
- > GEDORE blau pulverlackiert
- > Lieferung ohne Werkzeuge

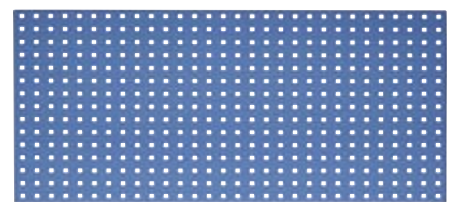

L	H		Code	No.
987	493	5,5	5617110	1450 L



Werkzeughalter / Werkzeughaken

Für GEDORE Werkzeugwagen, Rückwände und
Werkzeugtafeln mit Euro-Lochung 10 x 38 mm

1500 H 4 GRUNDPLATTE

- > Mit M6 Gewinde für universelle Befestigung
- > Passend für Lochbleche mit Vierkantlochung 10 x 38 mm
- > Verzinkt



1500 H 2-16

	Code	No.
0,026	1446185	1500 H 4

- > Passend für Lochbleche mit Vierkantlochung 10 x 38 mm
- > Verzinkt



L mm	Ø		Code	No.
31	10-12	0,025	2008351	1500 H 2-10
31	12-16	0,026	5803760	1500 H 2-13
31	16-18	0,027	2008378	1500 H 2-16
44	23-29	0,028	5803840	1500 H 3

1500 H 0 WERKZEUGHAKEN

gerader Dorn

- > Ø 4 mm besonders geeignet für GEDORE Schraubendreher mit Aufhängeloch
- > Passend für Lochbleche mit Vierkantlochung 10 x 38 mm
- > Verzinkt



L mm	Ø		Code	No.
50	4	0,028	5803410	1500 H 0-50

1500 H 18 WERKZEUGHAKEN

gerader Dorn

- > Passend für Lochbleche mit Vierkantlochung 10 x 38 mm
- > Verzinkt
- > Lieferung ohne Werkzeuge



1500 H 18-50

L mm	Ø		Code	No.
50	6	0,034	2008386	1500 H 18-50
100	6	0,046	2008394	1500 H 18-100
150	6	0,056	2008408	1500 H 18-150

1500 H 5 PAPIERROLLEN- HALTER

- > Passend für Lochbleche mit Vierkantlochung 10 x 38 mm



L mm	Ø		Code	No.
250	6	0,094	5798660	1500 H 5

1500 H 1 WERKZEUGHAKEN

schräges Hakenende

- > Passend für Lochbleche mit Vierkantlochung 10 x 38 mm
- > Verzinkt



L mm	Ø		Code	No.
50	4	0,028	5803680	1500 H 1-50

1500 H 29 WERKZEUGHAKEN

schräges Hakenende

- > Passend für Lochbleche mit Vierkantlochung 10 x 38 mm
- > Verzinkt
- > Lieferung ohne Werkzeuge



1500 H 29-50

L mm	Ø		Code	No.
50	6	0,034	2008572	1500 H 29-50
100	6	0,046	2008580	1500 H 29-100

1500 H 30 WERKZEUGHAKEN

für Steckschlüsseleinsätze

- > Passend für Lochbleche mit Vierkantlochung 10 x 38 mm
- > Verzinkt



L ₁	L ₂	Ø		Code	No.
15	40	6	0,034	2008599	1500 H 30

1500 H 20 WERKZEUGHAKEN

senkrecht Hakenende

- > Passend für Lochbleche mit Vierkantlochung 10 x 38 mm
- > Verzinkt
- > Lieferung ohne Dekoration



1500 H 20-35

L mm	Ø		Code	No.
35	6	0,034	1879162	1500 H 20-35
75	6	0,046	2008440	1500 H 20-75
135	6	0,056	2008459	1500 H 20-135

1500 H 39 WERKZEUGHALTER

für Zangen

- › Passend für Lochbleche mit Vierkantlochung 10 x 38 mm
- › Verzinkt
- › Lieferung ohne Werkzeuge



	Code	No.
0,065	2656582	1500 H 39

1500 H 19 WERKZEUGHAKEN

doppelt, gerader Dorn

- › Passend für Lochbleche mit Vierkantlochung 10 x 38 mm
- › Verzinkt
- › Lieferung ohne Werkzeuge



1500 H 19-50

↳ mm ▷	∅		Code	No.
50	6	0,074	2008416	1500 H 19-50
100	6	0,098	2008424	1500 H 19-100
150	6	0,118	2008432	1500 H 19-150

1500 H 21 WERKZEUGHAKEN

doppelt, senkrecht Hakenende

- › Für Hämmer und Knarren
- › Passend für Lochbleche mit Vierkantlochung 10 x 38 mm
- › Verzinkt
- › Lieferung ohne Werkzeuge



1500 H 21-50

↳ mm ▷	∅		Code	No.
35	6	0,076	2008475	1500 H 21-35
50	6	0,080	1879170	1500 H 21-50
75	6	0,090	2008483	1500 H 21-75

1500 H 22 WERKZEUGHALTER

für Zangen

- › Passend für Lochbleche mit Vierkantlochung 10 x 38 mm
- › Verzinkt
- › Lieferung ohne Werkzeuge



1500 H 22-55

B	T		Code	No.
35	20	0,062	2008491	1500 H 22-35
55	20	0,066	1879189	1500 H 22-55

1500 H 31 RUNDHALTER

- › Passend für Lochbleche mit Vierkantlochung 10 x 38 mm
- › Verzinkt
- › Lieferung ohne Werkzeuge



B	L		Code	No.
27	65	0,068	2008602	1500 H 31

1500 H 23 MASCHINENHALTER

- › Passend für Lochbleche mit Vierkantlochung 10 x 38 mm
- › Verzinkt
- › Lieferung ohne Werkzeuge



1500 H 23-40

∅		Code	No.
40	0,068	2008513	1500 H 23-40
60	0,060	1879197	1500 H 23-60

1500 H 33 ROHRHALTER

- › Passend für Lochbleche mit Vierkantlochung 10 x 38 mm
- › Haken 35 mm breit
- › Pulverbeschichtet
- › Lieferung ohne Dekoration



1500 H 33-60

B	H	T	∅		Code	No.
58	67	74	60	0,114	2008629	1500 H 33-60
58	96	114	100	0,156	2008637	1500 H 33-100

1500 H 24 WERKZEUGHALTER

für Schraubendreher

- › Passend für Lochbleche mit Vierkantlochung 10 x 38 mm
- › Pulverbeschichtet
- › Lieferung ohne Werkzeuge



1500 H 24-6

Ausführung		Code	No.
für 6 Teile	0,100	1879200	1500 H 24-6
für 12 Teile	0,400	2008548	1500 H 24-12

1500 H 34-14 BOHRERHALTER

für 14 Teile

- › Passend für Lochbleche mit Vierkantlochung 10 x 38 mm
- › Mit 14 Löchern, Durchmesser: je 2x 3,0 4,2 6,5 7,5 8,5 16,5 mm, je 1x 10,5 12,5 mm
- › Pulverbeschichtet
- › Lieferung ohne Bohrer



B	H	T		Code	No.
200	60	37	0,200	2008645	1500 H 34-14



1500 H 27 STECKSCHLÜSSEL- HALTER

- > Für 11 Steckschlüsseleinsätze
- > Lochdurchmesser 10x 25 mm und 1x 27,5 mm
- > Passend für Lochbleche mit Vierkantlochung 10 x 38 mm
- > Pulverbeschichtet
- > Lieferung ohne Werkzeuge



B	H	T		Code	No.
352	60	54	0,500	1920634	1500 H 27

1500 H 25-3 WERKZEUGHALTER für Spraydosen

- > Passend für Lochbleche mit Vierkantlochung 10 x 38 mm
- > Pulverbeschichtet
- > Lieferung ohne Dekoration



B	Ø		Code	No.
300	70	0,600	1879219	1500 H 25-3

1500 H 37 SCHRAUBEN- SCHLÜSSELHALTER

- > Passend für Lochbleche mit Vierkantlochung 10 x 38 mm
- > Für 8 Schlüssel No. 1 B, 2, 4, 6, 7 R, 7 UR
- > Pulverbeschichtet
- > Lieferung ohne Werkzeuge



B	H	T		Code	No.
124	66	145	0,220	2008696	1500 H 37

1500 H 38 SCHRAUBEN- SCHLÜSSELHALTER

- > Passend für Lochbleche mit Vierkantlochung 10 x 38 mm
- > Für 10 Schlüssel No. 2, 6
- > Pulverbeschichtet
- > Lieferung ohne Werkzeuge



1500 H 38

B	H	T		Code	No.
75-147	227	60	0,400	1920626	1500 H 38

1500 H 28 ABLAGEPLATTE

- > Passend für Lochbleche mit Vierkantlochung 10 x 38 mm
- > Pulverbeschichtet



B	H	T		Code	No.
496	168	303	3,000	1933191	1500 H 28

1500 H 9 ABLAGESCHALE

- > Hält Werkzeuge immer griffbereit
- > Passend für Lochbleche mit Vierkantlochung 10 x 38 mm

1500 H 9-75



B	H	T		Code	No.
456	50	75	0,854	1446924	1500 H 9-75
456	50	100	0,854	5792540	1500 H 9-100

1500 H 10 ABLAGESCHALE

- > Vierfach unterteilt, für die Kleinteile des täglichen Bedarfs
- > Passend für Lochbleche mit Vierkantlochung 10 x 38 mm



B	H	T		Code	No.
456	50	100	0,840	5792620	1500 H 10-100

VS 19 H WERKZEUGSCHALE

- > Für Steckschlüsseleinsätze
- > Passend für Lochbleche mit Vierkantlochung 10 x 38 mm
- > Maße: B 570 x T 25-45 mm
- > Aus Stahlblech, GEDORE blau



B	T		Code	No.
570	25-45	0,550	5152640	VS 19 H

VS 245 H MEISSELHALTER LEER

- > Für 6 Meißel
- > Passend für Lochbleche mit Vierkantlochung 10 x 38 mm
- > Maße: B 195 x H 95 x T 22 mm
- > Aus Stahlblech, GEDORE blau



B	H	T		Code	No.
195	95	22	0,300	5456270	VS 245 H

VS 1582 ABLAGESCHALE

- > Für Lochbleche mit Vierkantlochung 10 x 38 mm



B	H	T		Code	No.
320	100	90	1,118	5150270	VS 1582-3

ÜBERSICHT INHALT HAKENSORTIMENTE 1500 HS

INHALTSÜBERSICHT

No.	Code	No.	No.										
			1500 HS 11	1500 HS 14	1500 HS 17	1500 HS 23	1500 HS 28	1504 HS	1585 HS	1500 HS-1150	1500 HS-1006	1500 HS-1023	1500 HS-1090
		Code kg	5799980	5802010	5804060	5804220	2008742	5802440	5801550	2656892	2656884	2656906	2656914
		2,680	2,388	3,514	4,958	1,768	1,958	0,654	3,056	19,516	3,269	8,284	
1500 H 0-50	5803410	14	6	15	17		13		3	5	5	11	
1500 H 1-50	5803680	23	20	32	43		13	10	12	39	35	15	
1500 H 2-10	2008351								4		5	6	
1500 H 2-13	5803760	1	6	4	12			5					
1500 H 3	5803840	2	1	2	10			5	1	11	2	2	
1500 H 9-75	1446924									19	2	7	
1500 H 20-35	1879162					4							
1500 H 20-75	2008440					2							
1500 H 20-135	2008459					2							
1500 H 21-35	2008475					6							
1500 H 22-35	2008491					2							
1500 H 23-40	2008513					1							
1500 H 24-6	1879200					1							
1500 H 27	1920634			1									
1500 H 29-50	2008572					3		17	10			3	
1500 H 29-50	2008580					3							
1500 H 30	2008599									30			
1500 H 31	2008602					2							
1500 H 34-14	2008645					1							
1500 H 37	2008696					1						4	
1500 H 38	1920626	1		1	1								
1500 H 39	2656582								2	6	4	6	
VS 245 H	5456270	1	1	2	1		2		6				
VS 19 H	5152640		1	1	1								
H 6-8 B	5079110		1										
H 6-12 B	5079540						1						

H 6 HALTER

> Für Doppelmaulschlüssel-Sätze No. 6

> Für Lochbleche mit Vierkantlochung 10 x 38 mm



H 6-8 B



H 6-12 B



H 6-8 L



H 6-12 L



E-PH 6-12 L

Bezeichnung	B	H	T	kg	Code	No.
Blechhalter leer für 8 Schlüssel No. 6	390	140	15	0,372	5079110	H 6-8 B
Blechhalter leer für 12 Schlüssel No. 6	600	170	15	0,655	5079540	H 6-12 B
Plastikhalter leer für 8 Schlüssel No. 6	250	70	57	0,154	5070080	H 6-8 L

Bezeichnung	B	H	T	kg	Code	No.
Plastikhalter leer für 12 Schlüssel No. 6	325	100	57	0,270	5070160	H 6-12 L
Plastikhalter leer für 8 Schlüssel No. 6				0,018	5073930	E-PH 6-8 L
Plastikhalter leer für 12 Schlüssel No. 6				0,038	5074070	E-PH 6-12 L

GEDORE WORKMO - DAS MOBILE ORDNUNGS-, TRANSPORT- UND ARBEITSSYSTEM

Für maximale Flexibilität und Sicherheit



- > Vereint Transport, Ordnung und Arbeit – ergonomisch und effizient
- > Dank modularer Bauweise schnell in tragbare Einheiten zerlegbar
- > Multifunktional – mit System
- > Ideal für alle, die einen flexiblen und mobilen Arbeitsplatz benötigen
- > Einzelne Bausteine oder direkt als Werkzeug-Arbeits-Wagen/Station
- > Die intelligente Art, mobil und professionell zu arbeiten!
- > Leicht und ladungsgesichert

Individuell

- > GEDORE WorkMo passt sich genau den Anforderungen Ihres persönlichen Arbeitstages an
- > Werkzeugausrüstung/Bestückung kann auch individuell per Schaumstoffkonfigurator geordnet werden

Kompatibel

- > Mit dem Sortimo® L-BOXX®-Programm
- > Mit den GEDORE Werkzeugmodulen 1500 ES/1500 CT

Flexibel

- > Jederzeit erweiterbar und ausbaubar (mit Rollen, Arbeitsplatte etc.)
- > Weitere Systembausteine siehe Sortimo®

Stabil

- > Robuste Handhabung – sicher abschließbar – langlebig
- > Mit abgerundeten Kunststoff-Kanten als Stoß- und Kratzschutz

- +** **Leicht**
 - > Geringes Eigengewicht durch Aluminium-Kunststoff-Mix
 - > Ergonomische Arbeitshöhen

- +** **Schubladenbestückung**
 - > Ideal zur Ausrüstung WorkMo-Bausteine mit GEDORE Werkzeugen – Achten Sie hier auf die jeweiligen Schubladenbreiten:

- > B2 = maximal 2x 1/3 Module oder 1x 2/3 Modul



- > B3 = maximal 4x 1/3 Module oder 2x 2/3 Module

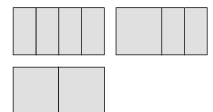

Nicht im Lieferumfang enthalten



1500 CT-MODULE >105

- > Zur individuellen Bestückung

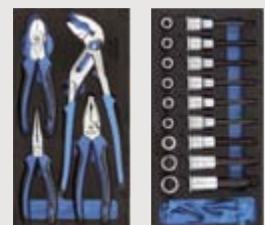

NEU

1110 WMW-2 WERKZEUG-MOBIL WORKMO B2

- > Modularer Werkzeugwagen
- > Bestehend aus: 1110 WM 24, 1110 WM 221, 1110 WMR 23 und 1110 WMHP 2
- > Als komplette Einheit fahrbar oder jedes Modul einzeln tragbar
- > Ideal für den Transport von der Werkstatt zu wechselnden Arbeitsstätten
- > 6 Schubladen mit Vollauszug geeignet für GEDORE 1500 ES/1500 CT Module
- > Für 2x 1/3 Module oder 1x 2/3 Modul
- > Ein Fach mit Arretierung für GEDORE L-BOXX® 136 No. 1100 L (nicht im Lieferumfang enthalten)
- > Leichter und stabiler Alu-Kunststoffmix
- > Fahrbar durch Roller-Kufen mit 4 hochwertigen Rädern, davon 2 mit Totalfeststeller
- > Holz-Arbeitsplatte für Montagearbeiten vor Ort
- > **Kompatibel mit Sortimo® Fahrzeugeinrichtungen und Ladungssicherung**
- > **Crash getestet**
- > Maße: B 526 x T 396 x H 1172 mm
- > **Gewichtsvorteil** (bis zu 50 % leichter als vergleichbare Lösungen!)



optional: 1100 L L-BOXX® 136
(nicht im Lieferumfang enthalten)

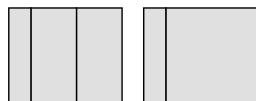

B	T	H	 kg	Code	No.
526	396	1172	42,6	2954435	1110 WMW-2

NEU





1110 WMW-3 WERKZEUG-MOBIL WORKMO B3

- > Modularer Werkzeugwagen
- > Bestehend aus: 1110 WM 34, 1110 WM 321, 1110 WMR 23 und 1110 WMHP 3
- > Als komplette Einheit fahrbar oder jedes Modul einzeln tragbar
- > Ideal für den Transport von der Werkstatt zu wechselnden Arbeitsstätten
- > 6 Schubladen mit Vollauszug geeignet für GEDORE 1500 ES/1500 CT Module
- > Für 4x 1/3 Module oder 2x 2/3 Module
- > Ein Fach mit Arretierung für GEDORE L-BOXX® 136 No. 1100 L sowie für GEDORE S-BOXX® No. 1110 WMSB 3 (beide nicht im Lieferumfang enthalten)
- > Leichter und stabiler Alu-Kunststoffmix
- > Fahrbar durch Roller-Kufen mit 4 hochwertigen Rädern, davon 2 mit Totalfeststeller
- > Holz-Arbeitsplatte für Montagearbeiten vor Ort
- > **Kompatibel mit Sortimo® Fahrzeugeinrichtungen und Ladungssicherung**
- > **Crash getestet**
- > Maße: B 789 x T 396 x H 1172 mm
- > **Gewichtsvorteil** (bis zu 50 % leichter als vergleichbare Lösungen!)

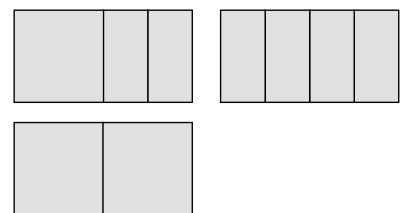

optional: 1100 L L-BOXX® 136 / 1110 WMSB 3 S-BOXX®
(nicht im Lieferumfang enthalten)



B	T	H	 kg	Code	No.
789	396	1172	52,8	2954443	1110 WMW-3

GEDORE WorkMo - Systembausteine

NEU

1110 WM 24
WERKZEUG-BOX-MODUL
WORKMO B2

4 Schubladen H6

- > 4 Schubladen mit Vollauszug geeignet für GEDORE 1500 ES/1500 CT Module
- > Leichter und stabiler Alu-Kunststoffmix
- > Kompatibel mit Sortimo® Fahrzeugeinrichtungen und Ladungssicherung
- > Crash getestet
- > Tragkraft pro Schublade 30 kg
- > Maße:
 B 526 x T 396 x H 506 mm
- > Schubladeninnenmaß:
 B 418 x T 314 x H 89 mm



B	T	H		Code	No.
526	396	506	18,6	2954311	1110 WM 24

NEU

1110 WM 221
WERKZEUG-BOX-MODUL
WORKMO B2

2 Schubladen H6, Fach für L-BOXX®

- > 2 Schubladen mit Vollauszug geeignet für GEDORE 1500 ES/1500 CT Module
- > Ein Fach mit Arretierung für GEDORE L-BOXX® 136 No. 1100 L (nicht im Lieferumfang enthalten)
- > Leichter und stabiler Alu-Kunststoffmix
- > Kompatibel mit Sortimo® Fahrzeugeinrichtungen und Ladungssicherung
- > Crash getestet
- > Tragkraft pro Schublade 30 kg
- > Maße:
 B 526 x T 396 x H 506 mm
- > Schubladeninnenmaß:
 B 418 x T 314 x H 89 mm



B	T	H		Code	No.
526	396	506	17,2	2954338	1110 WM 221

NEU

1110 WM 34
WERKZEUG-BOX-MODUL
WORKMO B3

4 Schubladen H6

- > 4 Schubladen mit Vollauszug geeignet für GEDORE 1500 ES/1500 CT Module
- > Leichter und stabiler Alu-Kunststoffmix
- > Kompatibel mit Sortimo® Fahrzeugeinrichtungen und Ladungssicherung
- > Crash getestet
- > Tragkraft pro Schublade 60 kg
- > Maße:
 B 789 x T 396 x H 506 mm
- > Schubladeninnenmaß:
 B 660 x T 314 x H 89 mm



B	T	H		Code	No.
789	396	506	24,1	2954346	1110 WM 34

NEU

1110 WM 321
WERKZEUG-BOX-MODUL
WORKMO B3

2 Schubladen H6, Fach für L-BOXX® + S-BOXX®

- > 2 Schubladen mit Vollauszug geeignet für GEDORE 1500 ES/1500 CT Module
- > Ein Fach mit Arretierung für GEDORE L-BOXX® 136 No. 1100 L sowie für GEDORE S-BOXX® No. 1110 WMSB 3 (beide nicht im Lieferumfang enthalten)
- > Leichter und stabiler Alu-Kunststoffmix
- > Kompatibel mit Sortimo® Fahrzeugeinrichtungen und Ladungssicherung
- > Crash getestet
- > Tragkraft pro Schublade 60 kg
- > Maße:
 B 789 x T 396 x H 506 mm
- > Schubladeninnenmaß:
 B 660 x T 314 x H 89 mm



B	T	H		Code	No.
789	396	506	20,1	2954354	1110 WM 321



1110 WMHP 2 HOLZ-ARBEITSPLATTE

NEU

für WorkMo B2

- › Multiplex-Buchen-Schichtholzplatte 20 mm stark
- › Zum Einklicken in WorkMo Boxen B2 um eine plane Arbeitsfläche zu erhalten
- › Maße: B 571 x T 426 x H 41 mm



B	T	H		Code	No.
571	426	41	3,8	2954362	1110 WMHP 2

1110 WMHP 3 HOLZ-ARBEITSPLATTE

NEU

für WorkMo B3

- › Multiplex-Buchen-Schichtholzplatte 20 mm stark
- › Zum Einklicken in WorkMo Boxen B3 um eine plane Arbeitsfläche zu erhalten
- › Maße: B 834 x T 426 x H 41 mm



B	T	H		Code	No.
834	426	41	5,6	2954370	1110 WMHP 3

1110 WMS 23 SCHLISSSYSTEM

NEU

für WorkMo B2+B3

- › Entnahmesicherung für Schubladen und BOXX®en
- › Sichert das Werkzeug vor unbefugtem Zugriff



	Code	No.
0,920	2954389	1110 WMS 23

1110 WMR 23 ROLLERKUFEN-PAAR

NEU

für WorkMo B2+B3

- › Macht die Werkzeug-Box-Module fahrbar
- › 4 lenkbare Räder, davon 2 mit Totalfeststeller



	Code	No.
3,0	2954397	1110 WMR 23

1110 WMT 23 TRENNBLECH-SET

NEU

für WorkMo Schubladen B2+B3

- › Zur Einteilung der Boxen-Schubladen
- › 1 Querteiler, 2 Längsteiler und 7 Befestigungshalter



	Code	No.
0,250	2954419	1110 WMT 23

1110 WMSB 3 S-BOXX® B3

NEU

mit Sichtfenster

- › Sichtfenster für den schnellen Kontrollblick auf den Inhalt
- › Ideal für die Lagerung von Verbrauchsgütern, z. B. Schrauben
- › Tragfähigkeit 12 kg
- › Maße: B 147 x T 351 x H 153 mm



B	T	H		Code	No.
147	351	153	0,500	2954427	1110 WMSB 3



MOBILE WERKZEUGAUFBEWAHRUNG



WERKZEUGKÄSTEN

>048

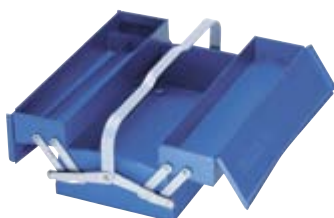

WERKZEUGTRUHEN

>049



WERKZEUGKOFFER / ROLLENKOFFER

>051



GEDORE SORTIMO®

>054



Werkzeugkästen

WERKZEUGKÄSTEN

- > Mit genieteten Gelenken
- > Große Ausziehbarkeit der Werkzeugfächer
- > Hohe Standfestigkeit auch bei einseitigem Auszug
- > Stahlblech, GEDORE blau

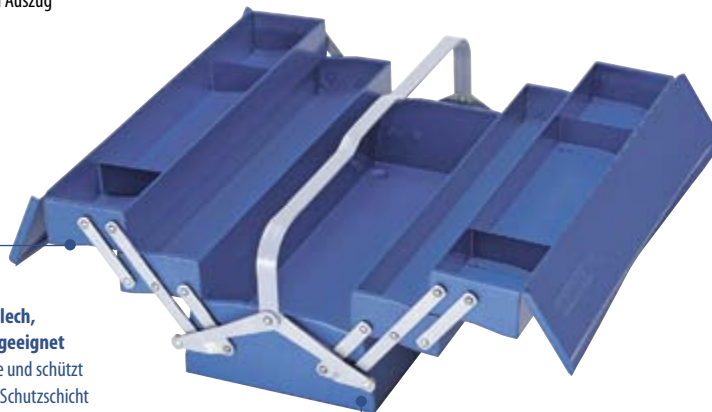

- > **Aus elektrolytisch verzinktem Stahlblech, daher auch für den Outdoor-Bereich geeignet**
- > Die Zinkschicht wirkt wie eine Opferanode und schützt so auch bei Beschädigungen der anderen Schutzschicht
- > Optimaler Korrosionsschutz durch zwei Schutzschichten, Zink- und Pulverlacksschicht



Das GEDORE PLUS an (Stand-)Sicherheit, besonders bei einseitigem Auszug



Das GEDORE PLUS an Stauraum gegenüber der traditionellen Bauweise

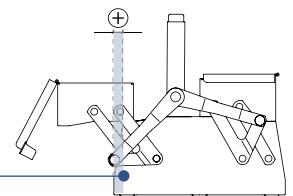

1263 L WERKZEUGKASTEN

3 Fächer

- > Mit genieteten Gelenken
- > Große Ausziehbarkeit der Werkzeugfächer
- > Hohe Standfestigkeit auch bei einseitigem Auszug
- > GEDORE blau
- > Maße: H 158 x B 420 x T 225 mm
- > Besonders geeignet für die Sortimente S 1150, S 1151 und S 1151 A

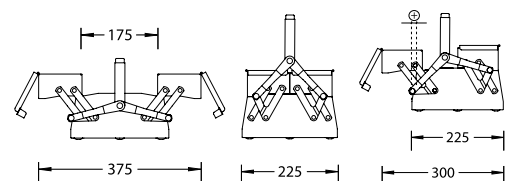
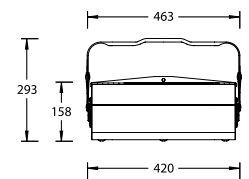
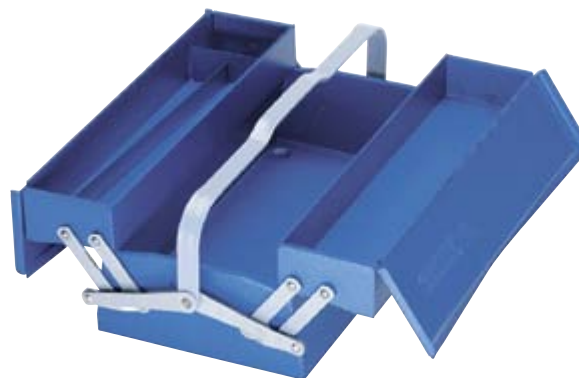

H	B	T		Code	No.
158	420	225	4,0	6608250	1263 L

S 1151 S 1151 A

>82/88



S 1002

>83



S 1005 A

>89



1265 L WERKZEUGKASTEN

5 Fächer

- > Mit genieteten Gelenken
- > Große Ausziehbarkeit der Werkzeugfächer
- > Hohe Standfestigkeit auch bei einseitigem Auszug
- > GEDORE blau
- > Maße: H 210 x B 420 x T 225 mm
- > Besonders geeignet für die Sortimente S 1151 und S 1151 A

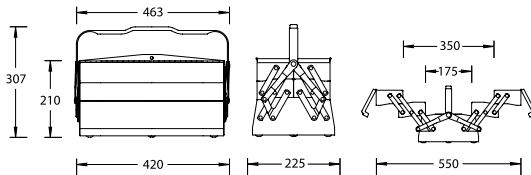
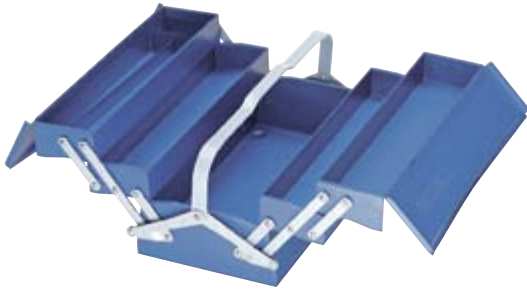

H	B	T		Code	No.
210	420	225	5,2	6609060	1265 L

1335 L WERKZEUGKASTEN

5 Fächer, lange Form

- > Mit genieteten Gelenken
- > Große Ausziehbarkeit der Werkzeugfächer
- > Hohe Standfestigkeit auch bei einseitigem Auszug
- > GEDORE blau
- > Maße: H 210 x B 535 x T 225 mm
- > Besonders geeignet für die Sortimente S 1024, S 1025, S 1151 und S 1151 A

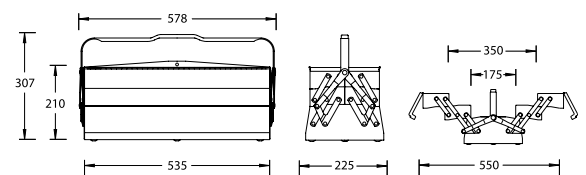
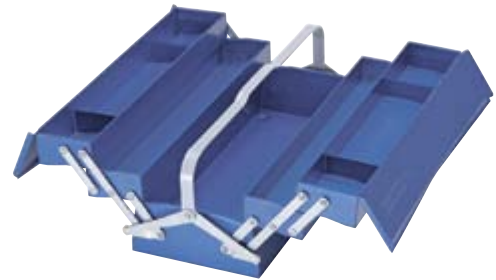

H	B	T		Code	No.
210	535	225	6,3	6610580	1335 L

Werkzeugtruhen

Zentralverriegelung
Schubladen mit Vollauszug

1410 L WERKZEUGTRUHE

- > Mit drei großen und drei kleinen Schubladen und Trageeinsatz
- > Schubladen mit Vollauszug
- > Besonders geeignet für die Sortimente S 1002 und S 1005 A
- > Stabile Stahlblechführung mit Zentraleinbauschloss
- > GEDORE blau
- > Maße: H 364 x B 663 x T 308 mm
- > Max. Zuladung 75 kg



H	B	T		Code	No.
364	663	308	28,0	6614300	1410 L

1420 L WERKZEUGTRUHE

- > Mit drei großen Schubladen und Trageeinsatz
- > Schubladen mit Vollauszug
- > Besonders geeignet für die Sortimente S 1002 und S 1005 A
- > Stabile Stahlblechführung mit Zentraleinbauschloss
- > GEDORE blau
- > Maße: H 298 x B 610 x T 265 mm
- > Max. Zuladung 75 kg



H	B	T		Code	No.
298	610	265	20,0	6615700	1420 L

Werkzeugkoffer

1370 Z MONTAGEKOFFER

- › Aus speziell verzinktem Stahlblech für optimalen Korrosionsschutz
- › Höchste Stabilität durch Herstellung mittels Druck-Fügetechnik
- › Mit herausnehmbaren Kleinteileinsatz ES 1370 Z
- › Tragegurt E-1370 aus Nylongewebe mit Schulterstutz
- › Max. Zuladung 25 kg



H	B	T		Code	No.
224	554	202	5,0	1497677	1370 Z
69	179	167	0,6	1497634	ES 1370 Z
			0,1	5600300	E-1370

1440 Z WERKZEUGKOFFER JUMBO verzinkt

- › Aus speziell verzinktem Stahlblech, für den harten Alltagsbetrieb
- › Optimaler Korrosionsschutz, spritzwassergeschützt
- › Höchste Stabilität durch Herstellung mittels Druck-Fügetechnik
- › Robuste Beschläge und gesicherte Scharniere
- › Deckelarretierung bei voller Öffnung
- › Breite Tragegriffe
- › Max. Zuladung 150 kg
- › Verschließbar mit Vorhängeschloss
- › Ausgekleideter Innenraum
- › Mit Einsatz für Kleinteile (ES 1440)



H	B	T		Code	No.
320	698	387	17,0	6628280	1440 Z-70
340	841	427	21,0	6628360	1440 Z-83
440	918	537	30,0	6629170	1440 Z-91
320	998	387	22,0	6629250	1440 Z-100

1441 Z FAHRGESTELL

verzinkt

- › Aus speziell verzinktem Stahlblech
- › Mobilisiert die Werkzeugkoffer JUMBO 1440 / 1440 Z
- › Vier Lenkrollen, davon zwei mit Feststellbremse
- › Lieferung in Einzelteilen zur Selbstmontage



H	B	T		Code	No.
135	697	386	4,9	1497766	1441 Z-70
135	840	426	5,4	1497774	1441 Z-83
135	917	536	6,0	1497782	1441 Z-91
135	997	386	5,8	1497790	1441 Z-100

1440 WERKZEUGKOFFER JUMBO

- › Stahlblechkonstruktion mit Tragegriffen (außer 1440-45, 1440-64)
- › GEDORE blau, spritzwassergeschützt
- › Mit robusten Beschlägen, Tragegriffen und Deckelarretierung in geöffneter Stellung
- › Spezialinnenauskleidung, mit Planfach und Kleinteileinsatz ES 1440
- › Fahrgestell 1441 Z bitte separat bestellen
- › Sonderausführungen auf Anfrage
- › 1440-45 ohne Kleinteileinsatz
- › Tragkraft: 1440-70, -83, -91, -100 bis zu 400 kg ohne Verwendung der Fallgriffe, beim Anheben statische Tragkraft der Fallgriffe maximal 150 kg

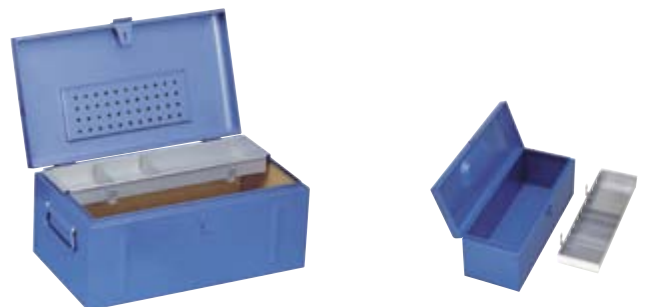

H	B	T		Code	No.
230	450	230	4,0	6612440	1440-45
230	640	230	7,0	6611040	1440-64
320	698	387	19,0	6616510	1440-70
340	841	427	23,0	6616780	1440-83
440	918	537	32,0	6616860	1440-91
320	998	387	25,0	6616940	1440-100

WK 1000 L WERKZEUGKOFFER LEER

- › Geblasener Polypropylen-Koffer, schlagfest, beständig gegen Öl und Säure, unempfindlich gegen Witterungs- und Temperatureinflüsse
- › Mit Check-Tool-Einlage
- › Maße: B 437 x T 379 x H 160 mm
- › Lieferung ohne Werkzeuge



B	T	H		Code	No.
430	360	140	2,0	2881381	WK 1000 L

WK 1091 L WERKZEUGKOFFER LEER

- › Aus umweltfreundlich gegerbtem Rindleder
- › Sorgfältige Verarbeitung mit starken Industrienähten
- › Bodenwanne aus verzinktem Stahlblech
- › Kanten mit Aluminium-Winkeln verstärkt, Metallteile dauerhaft vernietet
- › Stellfüße für empfindliche Oberflächen
- › Umklappbare Frontseite ermöglicht leichten Zugriff auf das Werkzeug, durch zwei seitliche Steckschlösser gegen versehentliches Öffnen gesichert
- › Abnehmbarer Tragegurt mit Schulterschutz und stabiler Tragegriff
- › Diebstahlschutz durch zwei verschließbare Rasten, Lieferung beinhaltet zwei Schlüssel
- › Dokumentenfach
- › Innenmaße: 430 x 200 x 290 mm



B	T	H		Code	No.
430	200	290	4,2	1953729	WK 1091 L

WK 1015 L ROLLENKOFFER

leer

- › Fahrgriff mit anwendungsfreundlichem Teleskopgriff
- › Breiter Radstand mit zwei Inline-Rollen sorgen für ein kippstabiles Ziehen
- › Robuster Rahmen aus Aluminium mit Stoßkantenschutz, Schalen aus schlagfesten ABS-Kunststoff
- › Der geöffnete Kofferdeckel ist durch Einrasten des Sicherheitsdeckelhalters vor ungewolltem Schließen geschützt
- › Dokumentenfach A4 im Deckel
- › Herausnehmbare Werkzeugtafel mit 22 Werkzeugtaschen auf Vorder- und Rückseite im Deckel
- › Herausnehmbare Abdeckplatte für Bodenschale mit 15 Werkzeugtaschen
- › Variabel einteilbare Bodenschale
- › Verschließbar durch zwei Kippzylinderschlösser sowie ein Zahlenschloss
- › Handsympathischer Tragegriff
- › Innenmaße: 485 x 350 x 195 mm
- › Max. Zuladung: 30 kg



B	T	H		Code	No.
485	350	195	8,0	2822326	WK 1015 L

WK 1018 L VOLUMEN-WERKZEUGKOFFER

leer

- › Robuster Rahmen aus Aluminium mit Stoßkantenschutz, Schalen aus schlagfesten ABS-Kunststoff
- › Der geöffnete Kofferdeckel ist durch Einrasten des Sicherheitsdeckelhalters vor ungewolltem Schließen geschützt
- › Dokumentenfach A4 im Deckel
- › Herausnehmbare Werkzeugtafel mit 22 Werkzeugtaschen auf Vorder- und Rückseite im Deckel
- › Herausnehmbare Abdeckplatte für Bodenschale mit 15 Werkzeugtaschen
- › Variabel einteilbare Bodenschale
- › Verschließbar durch zwei Kippzylinderschlösser sowie ein Zahlenschloss
- › Handsympathischer Tragegriff
- › Innenmaße: 480 x 370 x 180 mm
- › Max. Zuladung: 30 kg



B	T	H		Code	No.
480	370	180	6,0	2822342	WK 1018 L

S 1000

›69



1091

›71



S 1090

›75



GEDORE L-BOXX® POWERED BY SORTIMO®

Die Herausforderung: Die perfekte Werkstatt „To Go“

- › GEDORE setzt mit dem Transportboxen-System von Sortimo® auf einen bewährten Mobility-Standard
- › Die perfekte Allianz für eine intelligente und effiziente Prozess- und Projektplanung



Die Aufgabe

- › Werkzeuge, Maschinen und Material müssen einfach, sicher, schnell und bequem, d.h. möglichst ressourcenschonend zum jeweiligen Einsatzort transportiert werden.
- › Lange Ladezeiten müssen unbedingt vermieden werden - Garantierte Sicherung der Ladung ist Voraussetzung!

Für Ihre Sicherheit

- › Wussten Sie, dass ein Schraubendreher bei einem Unfall eine Aufprallbelastung von 8 kg entwickelt?
- › Und ein Schraubendreher ist kein schweres Werkzeug! Jeder kann sich ausmalen zu welchem Geschoss ein Schraubenschlüssel oder Hammer im Falle eines Unfalls wird!
- › Die GEDORE L-BOXX®en sind voll kompatibel mit den Fahrzeugeinrichtungen von Sortimo®
- › Die Qualität der GEDORE L-BOXX®en wird ständig nach den strengen Sortimo® Richtlinien überprüft. Sortimo® lässt sich seine Qualität durch Crashtests vom TÜV bestätigen.
- › Die Werkzeuge bleiben im Fall eines Falles da wo sie hingehören – sicher in ihrer GEDORE L-BOXX®

Ihr Vorteil

- › Intelligente Ordnungssysteme
- › Flexibel, modular und individuell
- › Ideal für den mobilen Einsatz
- › Vielfältig und leistungsstark
- › Schneller Werkzeug-Zugriff – perfekt organisiert
- › Transportboxen-Standard, z. B. kompatibel zu Elektrowerkzeugherstellern
- › Sicherheit garantiert

Die Lösung: Der GEDORE Baukasten „MIXX AND CLICK“

- > Durchdachte Werkzeugsortimente und Werkzeugmodule im Sortimo®-Transportboxen-System
- > GEDORE L-BOXX® 136 mit Frontgriff und GEDORE i-BOXX® 72, powered by Sortimo® bilden die bewährte Basis für GEDORE „MIXX AND CLICK“
- > Alle GEDORE L-BOXX®en werden mit einer Werkzeugkarte für mehr Ordnung und Stauraum im Deckel ausgeliefert
- > Perfekt geeignet für den mobilen Einsatz – die Werkstatt „To Go“

Mehrfachkompatibel und damit extrem flexibel und mit hohem Individualisierungsgrad:

- > Der GEDORE „MIXX AND CLICK“ Baukasten überzeugt durch unzählige Kombinationsmöglichkeiten nach Ihren individuellen Anforderungen, auch mit Modulen anderer Hersteller (z. B. Elektrowerkzeuge/Bosch)
- > In Kombination mit weiteren Bauteilen aus der Sortimo® Welt (Transportboxen und Systemkomponenten) entsteht so eine gut organisierte mobile Werkstatt.
- > Perfekt auf Ihren persönlichen Bedarf zugeschnitten.



i-Modul Individuelle Module



Sie haben die für Sie passenden Werkzeugmodule nicht gefunden? Sprechen Sie uns an – wir fertigen das komplette Modul individuell nach Ihren Wünschen und Anforderungen.

GEDORE L-BOXX® 136, powered by Sortimo®

- > Robuste Bauweise
- > Werkzeug einfach und bequem zum Einsatzort transportieren
- > Aus schlag- und stoßfestem ABS-Kunststoff
- > Standard Deckelgriff für waagerechtes Tragen der L-BOXX®
- > Zusätzlicher handsympathischer Frontgriff für senkrecht Tragen der L-BOXX®
- > Spritzwassergeschützt
- > Mit GEDORE-Werkzeugkarte für mehr Ordnung und Stauraum
- > Easy Click System: Praktische Steckverbindung für zwei und mehr L-BOXX®en, für sicheren Halt und leichten Transport
- > Problemlose Integration in Fahrzeuge mit TÜV-geprüfter Sortimo® Fahrzeugausrüstung



1100-01

GEDORE L-BOXX® 136

MIT SORTIMENT

HANDWERKER

58-teilig

- › Besonders geeignet für den Hand- bzw. Heimwerker
- › Praxisgerecht zusammengestellt für den Einsatz vor Ort
- › Mit Check-Tool-Einlage für das schnelle Erkennen von fehlendem Werkzeug
- › 1100 CT2-01 zum Nachrüsten vorhandener L-BOXX®en 136



1100-01



1100 CT2-01

Inhalt	⚖️	Code	No.
1993 U-20 1990-10 1995 19 10 11 12 13 14 15 16 17 18 19 21 22 24 60 CP 8 142 10 JC 8316-160 JC 8133-180 JC 600 H-500 110-256 45 S TFK 649 E-649 F 0063-08 H 42-10 SCL 43 TX-80 VDE 2170-2160 PH-077 4615 3 4533-2 8728 + 1100 L	8,3	2658194	1100-01

Inhalt	⚖️	Code	No.
1993 U-20 1990-10 1995 19 10 11 12 13 14 15 16 17 18 19 21 22 24 60 CP 8 142 10 JC 8316-160 JC 8133-180 JC 600 H-500 110-256 45 S TFK 649 E-649 F 0063-08	6,8	2936828	1100 CT2-01

Bezeichnung	⚖️	Code	No.
Schaumstoffeinlage 2/2 L-BOXX 136, leer	0,200	2690055	EI-1100-01

1100-02

GEDORE L-BOXX® 136

MIT SORTIMENT

ELEKTRIKER

36-teilig

- › Besonders geeignet für Berufe in der Elektrotechnik
- › Praxisgerecht zusammengestellt für den Einsatz vor Ort
- › Mit Check-Tool-Einlage für das schnelle Erkennen von fehlendem Werkzeug
- › 1100 CT2-02 zum Nachrüsten vorhandener L-BOXX®en 136



1100 CT2-02



1100-02

Inhalt	⚖️	Code	No.
110-256 112-2510 600 H-500 60 CP 8 142 10 JC 8097 8133-180 JC VDE 8314-160 H VDE 8132-200 H VDE 8132 AB-200 H VDE 8098-160 H VDE 8094 4528 4629 0175-06 H 42-10 VDE 2170-2160 PH-077 4615 3 VDE 4616 45 E 4533-2 + 1100 L	7,7	2658208	1100-02

Inhalt	⚖️	Code	No.
110-256 112-2510 600 H-500 60 CP 8 142 10 JC 8097 8133-180 JC VDE 8314-160 H VDE 8132-200 H VDE 8132 AB-200 H VDE 8098-160 H VDE 8094 4528 4629 0175-06	6,1	2936836	1100 CT2-02

Bezeichnung	⚖️	Code	No.
Schaumstoffeinlage 2/2 L-BOXX 136, leer	0,200	2690047	EI-1100-02

1100-03 GEDORE L-BOXX® 136 MIT SORTIMENT SANITÄR

44-teilig

- > Besonders geeignet für Berufe in der Sanitär-, Heizungs- und Klimatechnik
- > Praxisgerecht zusammengestellt für den Einsatz vor Ort
- > Mit Check-Tool-Einlage für das schnelle Erkennen von fehlendem Werkzeug
- > Mit zwei aufeinanderliegenden Check-Tool-Einlagen
- > 1100 CT2-03-100 B und -600 D zum Nachrüsten vorhandener L-BOXX®en 136



1100 CT2-03-100 B



1100 CT2-03-600 D



1100-03



Inhalt	kg	Code	No.
7 R 10 13 17 19 24 100 1.1/2 142 10 TL 322000 232001 225011 231000 381000 380100 600 H-500 110-256 SCL 43 TX-80 VDE 4616 45 P H 42-10 316500 4533-2 VDE 2170-2160 PH-077 + 1100 L	10,3	2658216	1100-03

Inhalt	kg	Code	No.
7 R 10 13 17 19 24 100 1.1/2 142 10 TL 322000 232001 225011 231000 381000 380100	4,4	2940590	1100 CT2-03-100 B
600 H-500 110-256 SCL 43 TX-80 VDE 4616 45 P H 42-10 316500	2,6	2940604	1100 CT2-03-600 D

Bezeichnung	kg	Code	No.
Schaumstoffeinlage 2/2 L-BOXX 136, unten, leer	0,200	2689979	EI-1100-03-100 B
Schaumstoffeinlage 2/2 L-BOXX 136, oben, leer	0,200	2690039	EI-1100-03-600 D

1100-BASIC AZUBI-SORTIMENT

in L-BOXX® 136, 23-teilig

- > Basisausstattung für alle Gewerke
- > 1100 CT2-BASIC zum Nachrüsten vorhandener L-BOXX®en 136



1100-BASIC



1100 CT2-BASIC

Inhalt	kg	Code	No.
7 10 12 13 14 15 16 17 18 19 4528 4533-2 406 95-200 600 H-500 8133-180 JC 8316-180 JC 142 10 TL 2150 4 5,5 6,5 2160 PH 1 2 4615 3 + 1100 L	6,1	2835983	1100-BASIC

7 10 12 13 14 15 16 17 18 19 4528 4533-2 406 95-200 600 H-500	2,4	2835967	1100 CT2-BASIC
------------------------------------------------------------------------	-----	---------	----------------

Bezeichnung	kg	Code	No.
Schaumstoffeinlage 2/2 L-BOXX 136, leer	0,200	2835975	EI-1100 CT2-BASIC

1100-1094

> 592



1100-1.04

UNIVERSAL-ABZIEHER-SORTIMENT

in L-BOXX® 136

- › Mit 2- und 3-armiger Traverse
- › Mit Ganzstahl- und schlanken Haken sowie Verlängerungen
- › Abzughaken extra schlank für enge Bauräume liegen zur Selbstmontage bei
- › Schmale Hakenfüße bestens geeignet für schwer zugängliche Stellen
- › Kombination von 12 unterschiedlichen Abziehern möglich
- › Außen-Ø bis 130 mm, Innen-Ø bis 170 mm bei einer Spanntiefe von 200 mm
- › 1100 CT2-1.04 zum Nachrüsten vorhandener L-BOXX®en 136
- › Mit Check-Tool-Einlage für das schnelle Erkennen von fehlendem Werkzeug



1100-1.04



1100 CT2-1.04

Inhalt	kg	Code	No.	Inhalt	kg	Code	No.
1x 1.04/HP1A-B	6,3	2838362	1100-1.04	1x 1.04/HP1A-B	4,1	2836068	1100 CT2-1.04
1x 107/1A03				1x 107/1A03			
1x 106/A-100-B				1x 106/A-100-B			
3x 106/A-100-VB				3x 106/A-100-VB			
3x 106/A-100-S				3x 106/A-100-S			
3x 106/S101-S				3x 106/S101-S			
1x 1.1406200				1x 1.1406200			
+ 1100 L							
Bezeichnung				kg Code			No.
Schaumstoffeinlage 2/2 L-BOXX 136, leer				0,200 2836076			EI-1100 CT2-1.04

1100-1.04/12A

ABZIEHER-SORTIMENT INNEN/AUSSEN

in L-BOXX® 136

- › Max. Belastung 3 und 5 t
- › Für Spannweiten bis zu Ø 200 mm Außen, Ø 70-260 mm Innen, und Spanntiefen bis zu 300 mm
- › Bei 3 von 4 Spindeln kann die Spindelspitze (Kugel/Spitze) gedreht werden
- › Schnellspannhaken mit selbsttragenden T-Profil für bessere Kraftübertragung
- › Schmale Hakenfüße bestens geeignet für schwer zugängliche Stellen
- › Je 2 Ganzstahlverlängerungen 100 und 150 mm mit Hakenbremse für schnelles Einstellen der Haken
- › 1100 CT2-1.04/12A zum Nachrüsten vorhandener L-BOXX®en 136
- › Mit Check-Tool-Einlage für das schnelle Erkennen von fehlendem Werkzeug



1100-1.04/12A



1100 CT2-1.04/12A



Inhalt	kg	Code	No.	Inhalt	kg	Code	No.
1x 1.04/1A	9,6	2927241	1100-1.04/12A	1x 1.04/1A	7,4	2927268	1100 CT2-1.04/12A
1x 1.04/2A				1x 1.04/2A			
2x 106/A-100-VB				2x 106/A-100-VB			
2x 106/B-150-VB				2x 106/B-150-VB			
1x 1.1406200				1x 1.1406200			
1x 1.2106350KS				1x 1.2106350KS			
+ 1100 L							
Bezeichnung	B	T	H	kg Code		No.	
Schaumstoffeinlage 2/2 L-BOXX 136, leer	400	310	90	0,200 2927276		EI-1100 CT2-1.04/12A	

NEU

NEU

1100-1.41/2A

TRENN- UND ABZIEH- VORRICHTUNGSGARNITUR

in L-BOXX® 136

- > Für Spannweiten von Ø 22 bis 115 mm und Spanntiefen bis zu 295 mm
- > Inkl. Gewindeadapter für Innengewinde M8-M18
- > Zum Lösen und Abziehen dichtaufsitrender Teile wie z. B. Kegelrollenlager, Innenlaufringen
- > Die Spanntiefe kann mit Hilfe der Zugbolzenverlängerungen 1.38/AV-FV von 195 auf 295 mm vergrößert werden
- > 1100 CT2-1.41/2A zum Nachrüsten vorhandener L-BOXX®en 136
- > Mit Check-Tool-Einlage für das schnelle Erkennen von fehlendem Werkzeug



1100 CT2-1.41/2A

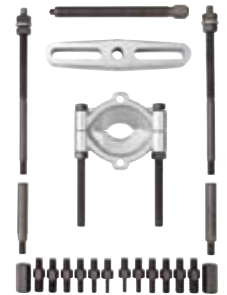

1100-1.41/2A

Inhalt		Code	No.
1x 1.38/2	11,5	2927284	1100-1.41/2A
1x 1.40/2			
1x 1.81/20			
1x 1.38/CV			
+ 1100 L			

Inhalt		Code	No.
1x 1.38/2	7,9	2927292	1100 CT2-1.41/2A
1x 1.40/2			
1x 1.81/20			
1x 1.38/CV			

Bezeichnung		Code	No.
Schaumstoffeinlage 2/2 L-BOXX 136, leer	0,200	2927306	EI-1100 CT2-1.41/2A

1100-1.30

INNENAUSZIEHER- SORTIMENT

in L-BOXX® 136, 7-teilig

- > Für Innen-Ø 12 - 35 mm
- > Für extrem dicht anliegende Kugellager, Ringe, Büchsen und Simmerringe®
- > Mit Gleithammer 1,7 kg und Gegenstütze
- > 1100 CT2-1.30 zum Nachrüsten vorhandener L-BOXX®en 136
- > Mit Check-Tool-Einlage für das schnelle Erkennen von fehlendem Werkzeug
- > Werkzeuge komplett im Schaumstoff versenkt, somit ist die bestückte Einlage stapelbar
- > Einlage in Schubladen mit den Mindestmaßen 400 x 310 x 60 mm verwendbar



1100-1.30



1100 CT2-1.30

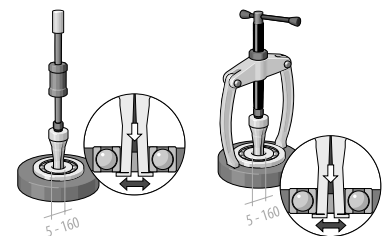

Inhalt		Code	No.
1.30/2	7,2	2836041	1100-1.30
1.30/3			
1.30/4			
1.30/4A			
1.30/5			
1.36/1			
1.35/2			
+ 1100 L			

Inhalt		Code	No.
1.30/2	5,0	2836025	1100 CT2-1.30
1.30/3			
1.30/4			
1.30/4A			
1.30/5			
1.36/1			
1.35/2			

Bezeichnung		Code	No.
Schaumstoffeinlage 2/2 L-BOXX 136, leer	0,200	2836033	EI-1100 CT2-1.30

1100 CT1-7 RING-MAULSCHLÜSSEL -SATZ

in 1/2 L-BOXX® 136 Modul, 12-teilig



Inhalt	kg	Code	No.
7 8 10 12 13 14 15 16 17 18 19 22 24	1,400	2835908	1100 CT1-7

Bezeichnung	kg	Code	No.
Schaumstoffeinlage 1/2 L-BOXX 136, leer	0,100	2835924	EI-1100 CT1-7



1100 CT1-19 STECKSCHLÜSSEL -SATZ 1/2"

in 1/2 L-BOXX® 136 Modul, 21-teilig



Inhalt	kg	Code	No.
19 8 9 10 11 12 13 14 15 16 17 18 19 21 22 24 27 30 32 1993 U-20 1990 KR-5 -10	2,800	2836009	1100 CT1-19

Bezeichnung	kg	Code	No.
Schaumstoffeinlage 1/2 L-BOXX 136, leer	0,130	2836017	EI-1100 CT1-19



1100 CT1-20 STECKSCHLÜSSEL- SATZ 1/4"

in 1/2 L-BOXX® 136 Modul, 44-teilig

> Universell mit Steckschlüsseleinsätzen und Bits

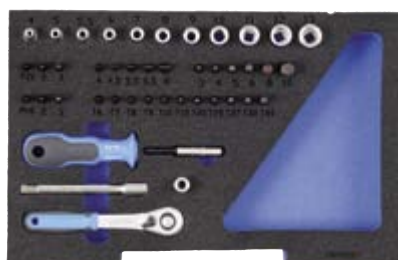

Inhalt	kg	Code	No.
20 4 5 5,5 6 7 8 9 10 11 12 13 2093 U-20 2090-4 699 620 676 680 4 4,5 5,5 6,5 8 685 3 4 5 6 8 10 690 1 2 3 690 PZD 1 2 3 687 TX T6 T7 T8 T9 T10 T15 T20 T25 T27 T30 T40	0,700	2835886	1100 CT1-20

Bezeichnung	kg	Code	No.
Schaumstoffeinlage 1/2 L-BOXX 136, leer	0,100	2835894	EI-1100 CT1-20



1100 CT1-350 MEISSEL-SORTIMENT

in 1/2 L-BOXX® 136 Modul, 9-teilig

> Mit ROTBAND-PLUS Fäustel für wuchtige Schläge



Inhalt	kg	Code	No.
106 112-2508 110-256 620 E-1000	2,300	2835932	1100 CT1-350

Bezeichnung	kg	Code	No.
Schaumstoffeinlage 1/2 L-BOXX 136, leer	0,100	2835959	EI-1100 CT1-350



1101-7-7 R RING-MAULSCHLÜSSEL-SATZ



in i-BOXX® 72, 15-teilig

- > Häufig verwendete Schlüsselweiten als praktische Schlüsselknanne
- > In GEDORE i-BOXX® 72 No. 1101 L
- > Maße: B 367 x T 316 x H 72 mm



Inhalt		Code	No.
7 R 10 13 17 19	2,900	2836114	1101-7-7 R
7 6 8 11 12 14 15 16 18 21 22 24			
+ 1101 L			

1101-D 20 STECKSCHLÜSSEL-SATZ 1/4"



in i-BOXX® 72, 58-teilig

- > Universell mit Steckschlüsseinsätzen und Bits
- > In GEDORE i-BOXX® 72 No. 1101 L
- > Maße: B 367 x T 316 x H 72 mm



Inhalt		Code	No.
D 20 4 4,5 5 5,5 6 7 8 9 10 11 12 13 14	2,000	2836165	1101-D 20
2093 U-20 2090-2 -4 2095			
620 676 673 6,3 699			
680 4 5,5 6,5 8			
685 3 4 5 6 8 10			
685 X 5 6 8			
690 1 2 3			
690 PZD 1 2 3			
687 TX T6 T7 T8 T9 T10 T15 T20 T25 T27 T30 T40			
688 TX T10 T15 T20 T25 T27 T30 T40			
+ E-1101 BT			
+ 1101 L			

1101-19 STECKSCHLÜSSEL-SATZ 1/2"



in i-BOXX® 72, 21-teilig

- > In GEDORE i-BOXX® 72 No. 1101 L
- > Maße: B 367 x T 316 x H 72 mm



Inhalt		Code	No.
19 8 9 10 11 12 13 14 15 16	4,050	2836084	1101-19
17 18 19 21 22 24 27 30 32			
1993 U-20			
1990 KR-5 -10			
+ 1101 L			

1101-142-2150 ZANGEN-SCHRAUBENDREHER-SORTIMENT

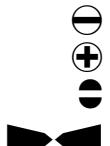

in i-BOXX® 72, 9-teilig

- > In GEDORE i-BOXX® 72 No. 1101 L
- > Maße: B 367 x T 316 x H 72 mm



Inhalt		Code	No.
2150 4 5,5 6,5	1,900	2836149	1101-142-2150
2160 PH 1 2			
4615 3			
8133-180 JC 8316-160 JC			
142 10 TL			
+ 1101 L			

1101-1.29/1K

KUGELLAGERABZIEHER-SATZ

in i-BOXX® 72

- > Kugellagerabzieher-Satz für über 30 Kugellager
- > Zum Abziehen von Kugellagern, die auf einer Welle und zugleich in einem Gehäuse sitzen
- > Zerstörungsfreies Abziehen von Rillenkugellagern ohne Ausbau der Welle, kein Aufbohren des Lagerkäfigs notwendig (spänefrei)
- > Mit Check-Tool-Einlage für das schnelle Erkennen von fehlenden Werkzeugen
- > Einlage in Schubladen mit den Mindestmaßen 340 x 260 x 60 mm verwendbar
- > In GEDORE i-BOXX® 72 No. 1101 L
- > Maße: B 367 x T 316 x H 72 mm



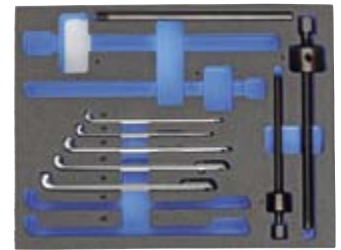

1101-1.29/1K



1101 CT-1.29/1K



für Kugellager No.	Inhalt		Code	No.
6000 6001 6002 6003 6004 6005 6006	2 Köpfe mit Spindel No. 1.29/1 + 1.29/3	2,610	2963485	1101-1.29/1K
6007 6008 6009 6010 6011 6012 6200	5 Satz Haken No. 1.29/10 - 1.29/35			
6201 6202 6203 6204 6205 6206 6207	1 Steckgriff No. 1.29/0			
6300 6301 6302 6303 6304 6305 6306	2 Köpfe mit Spindel No. 1.29/1 + 1.29/3	1,750	2964414	1101 CT-1.29/1K
6307 6403 6404	5 Satz Haken No. 1.29/10 - 1.29/35			
	1 Steckgriff No. 1.29/0			

Bezeichnung		Code	No.
Schaumstoffeinlage i-BOXX 72, leer	0,110	2964449	EI-1101 CT-1.29/3K

1101-1.29/3K

KUGELLAGERABZIEHER-SATZ

in i-BOXX® 72

- > Kugellagerabzieher-Satz für über 40 Kugellager
- > Zum Abziehen von Kugellagern, die auf einer Welle und zugleich in einem Gehäuse sitzen
- > Zerstörungsfreies Abziehen von Rillenkugellagern ohne Ausbau der Welle, kein Aufbohren des Lagerkäfigs notwendig (spänefrei)
- > Mit Check-Tool-Einlage für das schnelle Erkennen von fehlenden Werkzeugen
- > Einlage in Schubladen mit den Mindestmaßen 340 x 260 x 60 mm verwendbar
- > In GEDORE i-BOXX® 72 No. 1101 L
- > Maße: B 367 x T 316 x H 72 mm





1101-1.29/3K



1101 CT-1.29/3K



für Kugellager No.	Inhalt		Code	No.
6000 6001 6002 6003 6004 6005 6006	4 Köpfe mit Spindel No. 1.29/1 - 1.29/5	5,780	2964392	1101-1.29/3K
6007 6008 6009 6010 6011 6012 6200	7 Satz Haken No. 1.29/10 - 1.29/45			
6201 6202 6203 6204 6205 6206 6207	1 Steckgriff No. 1.29/0			
6208 6209 6210 6211 6212 6213 6300	4 Köpfe mit Spindel No. 1.29/1 - 1.29/5	4,920	2964430	1101 CT-1.29/3K
6301 6302 6303 6304 6305 6306 6307	7 Satz Haken No. 1.29/10 - 1.29/45			
6308 6309 6310 6311 6403 6404 6405	1 Steckgriff No. 1.29/0			
6406 6407				

Bezeichnung		Code	No.
Schaumstoffeinlage i-BOXX 72, leer	0,110	2964449	EI-1101 CT-1.29/3K

1100 W-001

WERKZEUGKARTE MIT ZANGEN/ SCHRAUBENDREHER- SORTIMENT

9-teilig

> Zum Nachrüsten vorhandener L-BOXX®en 136



1100 W-002 VDE

WERKZEUGKARTE MIT VDE-ZANGEN/ SCHRAUBENDREHER- SORTIMENT

9-teilig

> Zum Nachrüsten vorhandener L-BOXX®en 136



Inhalt	Inhalt	📊	Code	No.
8133-180 JC	Sortiment No. S 1100 W-001	1,500	2836181	1100 W-001
8316-180 JC	+ Werkzeugkarte No. ET-1100 W			
142 10 TL				
2150 4 5,5 6,5				
2160 PH 1 2				
4615 3				
+ ET-1100 W				
8133-180 JC	Sortiment ohne Werkzeugkarte	1,100	2836211	S 1100 W-001
8316-180 JC				
142 10 TL				
2150 4 5,5 6,5				
2160 PH 1 2				
4615 3				

Inhalt	Inhalt	📊	Code	No.
VDE 8314-160 H	Sortiment No. S 1100	1,200	2836203	1100 W-002 VDE
VDE 8132-160 H	W-002 VDE			
VDE 2170 2,5 3,5 5,5	+ Werkzeugkarte No.			
VDE 2160 PH 1 2	ET-1100 W			
VDE 2160 PZ 1 2				
+ ET-1100 W				
VDE 8314-160 H	Sortiment ohne	0,800	2836238	S 1100 W-002 VDE
VDE 8132-160 H	Werkzeugkarte			
VDE 2170 2,5 3,5 5,5				
VDE 2160 PH 1 2				
VDE 2160 PZ 1 2				

1101-001

>425



1101-002

>423



1101-003 VDE

>587



1101-004

>425

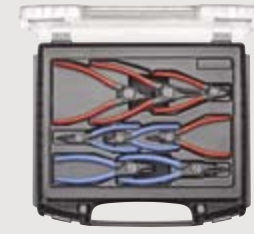

ET-1100 W DECKEL-WERKZEUGKARTE

leer

- › Passend bzw. nachrüstbar für jede L-BOXX®
- › Mit Gummischlaufen und Taschen zum Einstecken von Werkzeug
- › Sorgt für Ordnung und mehr Stauraum
- › Montagematerial für L-BOXX® 136 wird mitgeliefert



B	T	H		Code	No.
375	20	310	0,400	2678322	ET-1100 W

1100 L GEDORE L-BOXX® 136 MIT FRONTGRIFF

- › Robuste Bauweise
- › Aus schlag- und stoßfestem ABS Kunststoff
- › Spritzwassergeschützt
- › Deckel- und Frontgriff für variables Tragen der L-BOXX®
- › Mit Werkzeugkarte für mehr Ordnung und Stauraum
- › Easy Click System: Praktische Steckverbindung für zwei und mehr L-BOXX®en, für sicheren Halt und leichten Transport
- › Problemlose Integration in Fahrzeugen mit Sortimo® Fahrzeugausrüstung
- › Außenmaße: B 442 x T 357 x H 151 mm
- › Innenmaße: B 378 x T 311 x H 107 mm



B	T	H		Code	No.
442	357	151	2,2	2823691	1100 L

1100 R GEDORE L-BOXX® ROLLER

- › Praktische, mobile Plattform für alle L-BOXX®en
- › Einfach aufsetzen und verclicken
- › Vier Lenkrollen zur Selbstmontage, davon zwei Rollen mit Feststeller
- › Belastbar bis 100 kg



B	T	H		Code	No.
646	492	184	3,8	2823756	1100 R

1101 K GEDORE I-BOXX® RACK AKTIV

- › Regalähnliche Aufnahme passend für jede i-BOXX® 72 No. 1101 L (nicht im Lieferumfang enthalten)
- › Mit Easy Click Stecksystem, dadurch kompatibel mit der GEDORE L-BOXX® 136 No. 1100 L oder jeder anderen L-BOXX® im Markt



B	T	H		Code	No.
442	357	100	1,100	2823713	1101 K

1101 L GEDORE I-BOXX® 72

- › Kleinteile-Koffer mit transparentem Deckel für den schnellen Überblick
- › Ideal zur Aufbewahrung von Kleinteilen und Zubehör
- › Optionale Insetboxen i3 für die individuelle Sortierung
- › Geeignet für i-BOXX® Rack aktiv No. 1101 K
- › Handsympathischer Tragegriff
- › Maße: B 367 x T 316 x H 72 mm



B	T	H		Code	No.
367	316	72	0,900	2823705	1101 L

E-1101 BT GEDORE INSETBOX I3

- › Passend für GEDORE i-BOXX® 72 No. 1101 L
- › Als Aufbewahrung für Kleinteile
- › Feinunterteilung möglich mit 2 Trennwänden



B	T	H		Code	No.
260	78	63	0,100	2840006	E-1101 BT

1102 L L-BOXX® MINI

- > Trotz der geringen Größe hat die L-BOXX® Mini alle praktischen Funktionen der beliebten L-BOXX® übernommen:
- > Die L-BOXX® Mini passt 2x in eine i-BOXX® 72

Sie ist stapelbar, untereinander verklickbar und besitzt einen praktischen Tragegriff.

Außerdem ist sie mit zwei herausnehmbaren Trennwänden bestückt, die es Ihnen ermöglichen, nach Belieben kleine Teile jeglicher Art geschützt und einfach unterzubringen.



1102 L GEDORE L-BOXX® MINI

- > Kompatibel zum GEDORE BOXX®en-System
- > Besonders für kleine Werkzeugsortimente geeignet
- > Auch als Box für Kleinteile verwendbar, inkl. Einteilersortiment
- > Maße: B 260 x T 155 x H 63 mm



B	T	H		Code	No.
260	155	63	0,4	2950529	1102 L

GEDORE L-BOXX® MINI



1102-001 >425



1102-003 >423



1102-002 VDE >588



1102-004 VDE >588



1102-007 >423



1102-008 >423



1102-005 VDE >588



1102-006 VDE >588



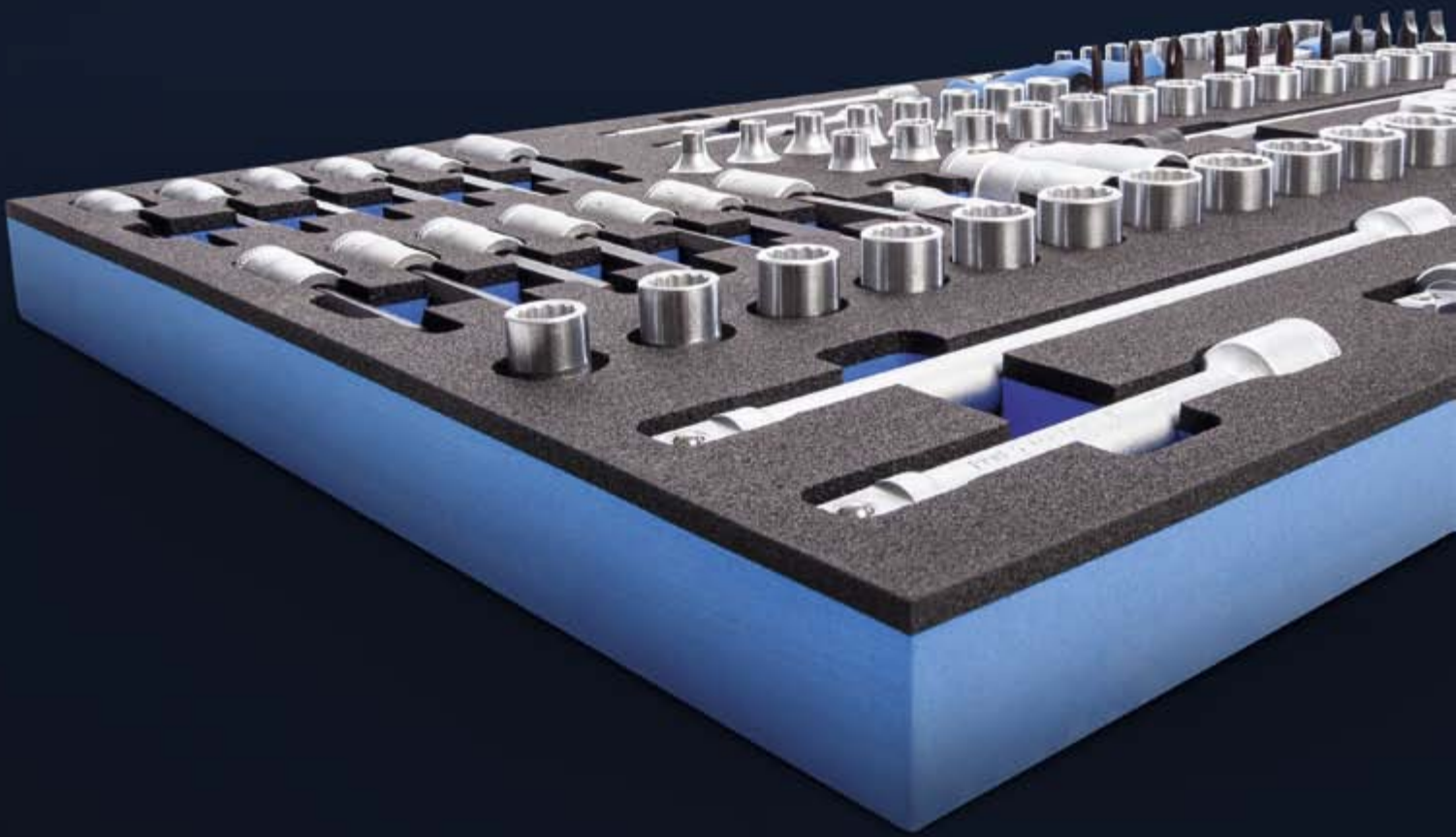

WERKZEUGSORTIMENTE UND WERKZEUGMODULE



WERKZEUG- SORTIMENTE >068



ES WERKZEUGMODULE >098



CT WERKZEUGMODULE >105

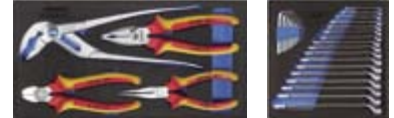

SORTIMENTE ÜBERSICHT

Welches Sortiment passt in welchen Werkzeugwagen,
Koffer, Schrank oder Werkbank

Die Tabelle ermöglicht eine passende Zuordnung zwischen
Sortimenten und sicheren Aufbewahrungsmöglichkeiten.

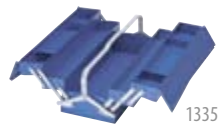
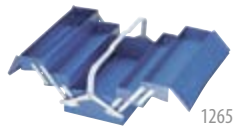
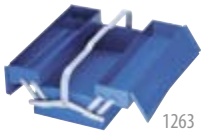









501 M BORDWERKZEUGSORTIMENT

29-teilig

- > In praktischer Reißverschlusstasche aus Leder, schwarz
- > Mit ausgewählten Werkzeugen für die "Erste Hilfe"
- > Maße: B 300 x T 260 x H 45 mm
- > Werkzeuge in metrischen Abmessungen













📊	Code	No.
2,5	6511090	501 M
 Inhalt 7 10 11 12 13 17 19	 Inhalt 4629	 Inhalt 2150 3 4 5,5 6,5
 142 10 TL	 8210 -160 JC	 2160 PH 1 2
 625 M	 600 H -200	E-501 ST
 647		

1050 WERKZEUGSORTIMENT AUTODOKTOR

29-teilig

- > "Pannenhilfe" -Sortiment für den Pkw
- > Werkzeuge in metrischen Abmessungen
- > In praktischer Kunstlederrolltasche



📊	Code	No.
3,2	6604770	1050
 Inhalt 7 8 10 12 13 14 17 19	 Inhalt 625 M	 Inhalt 600 H -300
 49 D 49 R	 4611	 2150 4 5,5 6,5
 145 10 C	 0513-09	 2160 PH 2
 145 10 C	 8250 -180 JC	

1000 WERKZEUGKOFFER TOURING

49-teilig



- > Der perfekte Werkzeugsatz für alle Fälle
- > Ausgewählt und zusammengestellt für die Anforderungen der Praxis
- > Untergebracht im handlichen Kunststoffkoffer
- > Robuster Begleiter im Auto, Boot oder Flugzeug
- > Helfer in Haus und Hof – überall dort, wo gutes Werkzeug griffbereit sein muss
- > Alle 49 Teile sind gut eingeordnet und fest eingeklemmt, Zwischenplatte sichert dauerhaft die Werkzeuge in ihren Nestern

- > Mit dem TOURING wird Reparatur und Montage zum Vergnügen
- > Polypropylen-Koffer, schlagfest, beständig gegen Öl und Säure, unempfindlich gegen Witterungs- und Temperatureinflüsse, mit Check-Tool-Einlage
- > GEDORE Vanadium Werkzeuge, verchromt
- > Maße: 437x379x160 mm



1000

S 1000

Inhalt		Code	No.
Sortiment TOURING S 1000 + Koffer WK 1000 L	7,0	6600780	1000

Inhalt	Inhalt	Inhalt
7 6 7 8 10 11 12 13 14 15 17 19	2160 PH 12	97 -125 -150
19 10 11 12 13 14 15 17 19 22	4615 3	98 -125
1990 -5 -10	0513-09	99 12-3
1995	142 10TL	100 -10
1993 U -20	8316 -160 JC	119 -4
42 2 (5/64AF) 2,5 3 4 5 6 8 10	8133 -180 JC	
2150 4,5,5,6,5	600 H -300	

1090 WERKZEUGKOFFER ELEKTRIKER

90-teilig



- > Der perfekte Werkzeugsatz für den Elektriker und Hausmeister
- > Praxisgerecht zusammengestellt für den Einsatz vor Ort
- > Untergebracht im stabilen Hartschalenkoffer aus schlagfestem Kunststoff
- > Rahmen aus Aluminium, drei Metallscharniere, vier Bodengleiter und geschraubte Griffleiste mit integrierten Schlössern
- > Robuster Begleiter – überall dort, wo das richtige Werkzeug immer griffbereit sein muss
- > GEDORE Vanadium Werkzeuge, verchromt
- > Maße: B 480 x T 370 x H 180 mm



Inhalt		Code	No.
Sortiment S 1090 + Koffer WK 1018 L	13,2	6601590	1090
Inhalt		Inhalt	Inhalt
6 14x17 18x19 21x23 22x24		2160 PZ 1 2	VDE 8098 -160
8 4,4,5 5,5,5 6 7 8 9 10 11 12 13		VDE 2160 PH 1 2	VDE 8120 -160
20 4 4,4,5 5,5,5 6 7 8 9 10 11 13		VDE 2170 3,5 4 5,5 6,5	VDE 8250 -180
2087		4615 3,5	VDE 8132 AB -160
2095		173 5,5 8	VDE 8316 -200
2098		174 1	95 -175
2090 -4		745	99 10-2 10-4
2093 U -3		0513-09	101
42 2 (5/64AF) 2,5 3 4 5 6 7 8 10		4534 -3	112 A -250
60 CP 10		401	112 S
156 S		401 A [10x]	600 H -300
2153 5,5		145 10 JC	72 H -100
2161 PH 1		8096 -140	E-1090 LK LZ LF LS













1091 ELEKTRO-WERKZEUGKOFFER

18-teilig

- > Stabiler Werkzeugkoffer mit 18-teiligem Grundsoriment
- > **Besonders für Einsteiger in Elektro-Berufen geeignet**
- > Aus umweltfreundlich gegerbtem Rindleder
- > Sorgfältige Verarbeitung mit starken Industrienähten
- > Bodenwanne aus verzinktem Stahlblech
- > Kanten mit Aluminium-Winkeln verstärkt, Metallteile dauerhaft vernietet
- > Stellfüße für empfindliche Oberflächen
- > Umklappbare Frontseite ermöglicht leichten Zugriff auf das Werkzeug, durch zwei seitliche Steckschlösser gegen versehentliches Öffnen gesichert

- > Abnehmbarer Tragegurt mit Schulterschutz und stabiler Tragegriff
- > Diebstahlschutz durch zwei verschließbare Rasten, Lieferung beinhaltet zwei Schlüssel
- > Dokumentenfach
- > Innenmaße: 430 x 200 x 290 mm



Inhalt	 kg	Code	No.
Sortiment S 1091 + Koffer WK 1091 L	8,250	1953710	1091
 VDE 2133 7 8 10		 4533 -2	 VDE 8132 -160 H
 VDE 2160 PH 1 2 3		 VDE 4616	 VDE 8250 -180 H
 VDE 2170 3 4 5,5		 4629	 VDE 8316 -180 H
 4528		 8097	 E-1091 ST

1263

WERKZEUGKASTEN MIT WERKZEUGSORTIMENT

3 Fächer

- > Universal- und Tankstellensortiment
- > Werkzeuge mit metrischen oder zölligen Abmessungen
- > Maße: H 158 x B 420 x T 225 mm



S 1151



1151-1263 / 1151 A-1263

12,5
1/2"

Inhalt		Code	No.
Sortiment S 1151 + Werkzeugkasten 1263 L	15,8	6608330	1151-1263
Sortiment S 1151 A + Werkzeugkasten 1263 L	15,8	6608410	1151 A-1263

Inhalt	Inhalt
2 8x9 10x11 12x13 14x15 16x17 18x19 20x22	2150 4 6,5 8
6 6x7 8x9 10x11 12x13 14x15 16x17 18x19 20x22	2160 PH 2
19 10 11 12 13 14 15 17 19 22 24 27 30 32	50
1990 -3 -5 -10	137 10
1987	145 10 C
1995	299
1993 U -10 T	100 -12
38 16 [2x]	99 10-4
42 2,5 3 4 5 6 8	97 -150

Inhalt	Inhalt
625 M	4611
4611	8250 -180 JC
8250 -180 JC	8316 -160 JC
8316 -160 JC	600 H -500
600 H -500	1263 L

Inhalt	Inhalt
625 M	4611
4611	8250 -180 JC
8250 -180 JC	8316 -160 JC
8316 -160 JC	600 H -500
600 H -500	1263 L

1265

WERKZEUGKASTEN MIT WERKZEUGSORTIMENT

5 Fächer

- > Universal- und Tankstellensortiment
- > Werkzeuge mit metrischen oder zölligen Abmessungen
- > Maße: H 210 x B 420 x T 225 mm



S 1151



1151-1265 / 1151 A-1265

12,5
1/2"

Inhalt		Code	No.
Sortiment S 1151 + Werkzeugkasten 1265 L	17,3	6609140	1151-1265
Sortiment S 1151 A + Werkzeugkasten 1265 L	17,3	6609220	1151 A-1265

Inhalt	Inhalt
2 8x9 10x11 12x13 14x15 16x17 18x19 20x22	2150 4 6,5 8
6 6x7 8x9 10x11 12x13 14x15 16x17 18x19 20x22	2160 PH 2
19 10 11 12 13 14 15 17 19 22 24 27 30 32	50
1990 -3 -5 -10	137 10
1987	145 10 C
1995	299
1993 U -10 T	100 -12
38 16 [2x]	99 10-4
42 2,5 3 4 5 6 8	97 -150

Inhalt	Inhalt
625 M	4611
4611	8250 -180 JC
8250 -180 JC	8316 -160 JC
8316 -160 JC	600 H -500
600 H -500	1265 L

Inhalt	Inhalt
625 M	4611
4611	8250 -180 JC
8250 -180 JC	8316 -160 JC
8316 -160 JC	600 H -500
600 H -500	1265 L

1335 WERKZEUGKASTEN MIT WERKZEUGSORTIMENT

5 Fächer, lange Form

- > Werkzeuge mit metrischen oder zölligen Abmessungen
- > Maße: H 210 x B 535 x T 225 mm



S 1151



1151-1335 / 1151 A-1335

12,5
1/2"



Inhalt		Code	No.
Sortiment S 1151 + Werkzeugkasten 1335 L	18,5	6610660	1151-1335
Sortiment S 1151 A + Werkzeugkasten 1335 L	18,5	6610740	1151 A-1335

	Inhalt
	2 8x9 10x11 12x13 14x15 16x17 18x19 20x22
	6 6x7 8x9 10x11 12x13 14x15 16x17 18x19 20x22
	19 10 11 12 13 14 15 17 19 22 24 27 30 32
	1990 -3 -5 -10
	1987
	1995
	1993 U -10T
	38 16 [2x]
	42 2,5 3 4 5 6 8
	2150 4 6,5 8

	Inhalt
	2160 PH 2
	50
	137 10
	145 10 C
	299
	100 -12
	99 10-4
	97 -150
	625 M
	4611

	Inhalt
	8250 -180 JC
	8316 -160 JC
	600 H -500
	1335 L

S 1151 S 1151 A >82/88

1265 L >49

1263 L >48

1335 L >49

S 1050

WERKZEUGSORTIMENT AUTODOKTOR

29-teilig

- > "Pannenhilfe" -Sortiment für den Pkw
- > Werkzeuge in metrischen Abmessungen
- > Auch erhältlich in praktischer Kunstlederroleltasche



1050



S 1050

Inhalt		Code	No.
29 Werkzeuge ohne Tasche	2,6	6604850	S 1050
29 Werkzeuge in Tasche	3,2	6604770	1050

Inhalt	Inhalt
7 8 10 12 13 14 17 19	625 M
49 D 49 R	4611
145 10 C	0513-09

Inhalt	Inhalt
8250 -180 JC	600 H -300
2150 4 5,5 6,5	2160 PH 2

S 1000

WERKZEUGSORTIMENT TOURING

49-teilig

- > Der perfekte Werkzeugsatz für alle Fälle
- > Ausgewählt und zusammengestellt für die Anforderungen der Praxis
- > GEDORE Vanadium Werkzeuge, verchromt
- > Auch erhältlich im Koffer



1000



S 1000



Inhalt		Code	No.
49 Werkzeuge in metrischen Abmessungen	5,3	6600190	S 1000
Sortiment TOURING S 1000 + Koffer WK 1000 L	7,0	6600780	1000

Inhalt	Inhalt
7 6 7 8 10 11 12 13 14 15 17 19	2160 PH 1 2
19 10 11 12 13 14 15 17 19 22	4615 3
1990 -5 -10	0513-09
1995	142 10 TL
1993 U -20	8316 -160 JC
42 2 (5/64AF) 2,5 3 4 5 6 8 10	8133 -180 JC
2150 4 5,5 6,5	

Inhalt	Inhalt
600 H -300	97 -125 -150
98 -125	99 12-3
100 -10	119 -4

S 1090

WERKZEUGSORTIMENT ELEKTRIKER

90-teilig

- > Der perfekte Werkzeugsatz für den Elektriker und Hausmeister
- > Praxisgerecht zusammengestellt für den Einsatz vor Ort
- > GEDORE Vanadium Werkzeuge, verchromt
- > Auch erhältlich im Koffer

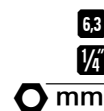

Inhalt	kg	Code	No.
90 Werkzeuge in metrischen Abmessungen	8,2	6601400	S 1090
Sortiment S 1090	13,2	6601590	1090
+ Koffer WK 1018 L			

















Inhalt	Inhalt	Inhalt
6 14x17 18x19 21x23 22x24	2160 PZ 12	VDE 8098 -160
8 4 4,5 5 5,5 6 7 8 9 10 11 12 13	VDE 2160 PH 12	VDE 8120 -160
20 4 4,5 5 5,5 6 7 8 9 10 11 13	VDE 2170 3,5 4 5 5,5 6,5	VDE 8250 -180
2087	4615 3,5	VDE 8132 AB -160
2095	173 5,5 8	VDE 8316 -200
2098	174 1	95 -175
2090 -4	745	99 10-2 10-4
2093 U -3	0513-09	101
42 2 (5/64AF) 2,5 3 4 5 6 7 8 10	4534 -3	112 A -250
60 CP 10	401	112 S
156 S	401 A [10x]	600 H -300
2153 5,5	145 10 JC	72 H -100
2161 PH 1	8096 -140	E-1090 LK LZ LF LS

S 1093 VDE-WERKZEUGSORTIMENT

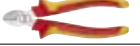
26-teilig

- > Besonders als Erstausrüstung für Elektro-Fachkräfte geeignet
- > Für den mobilen Einsatz eignen sich die GEDORE Werkzeugkoffer oder Werkzeugwagen
- > Empfohlenes Hakensortiment 1500 HS-1093 (26-teilig)



Inhalt		Code	No.
26 Werkzeuge in metrischen Abmessungen	4,8	2319942	S 1093
 Inhalt 142 10 C	 Inhalt VDE 2160 PZ 1 2	 Inhalt 8097	
 VDE 8250 -180 H	 VDE 4616	 600 H -500	
 VDE 8132 -160 H	 42 2 (S/64AF) 2,5 3 4 5 6 8 10	 112 A -250	
 VDE 8314 -160 H	 4533 -2	 110 HS -318	
 VDE 2170 4,5,5,6,5,8	 4528	 0175 -06	



































S 1004 MECHANIKER WERKZEUGSORTIMENT

80-teilig

- > Besonders geeignet für die Unterbringung in der absenkbaren Rückwand R 1504 L
- > Empfohlenes Hakensortiment 1500 HS-1004 (82-teilig)
- > Werkzeuge in metrischen Abmessungen



12,5
1/2"

Inhalt		Code	No.
80 Werkzeuge in metrischen Abmessungen	14,0	6600000	S 1004
 Inhalt 7 8 9 10 11 12 13 14 15 16 17 18 19 21 22 23 24	 Inhalt 98 -125	 Inhalt 8719 2-8	
 Inhalt 19 10 11 12 13 14 15 16 17 18 19 21 22 23 24 26 27 28 30 32	 119 -3 -5	 8722 2-8	
 1987	 403	 8725 2-8	
 1995	 640 -1800	 2150 4,6,5,8	
 1990 -5 -10	 132 -150	 2153 5,5	
 1993 U -10T	 0513-09	 2160 PH 2 3	
 42 2 (S/64AF) 2,5 3 4 5 6 8 10	 8250 -180 JC	 2161 PH 2	
 60 CP 8	 8132 -160 JC	 1.12 /01	
 143 10 C	 8316 -160 JC	 8701 2-8	
 175 1.1/2	 424026		
 139 -400	 600 H -500		
 100 -10			
 99 10-3			
 97 -150 -200			

S 1400 G UNIVERSAL WERKZEUGSORTIMENT

100-teilig

- > Werkzeuge in metrischen Abmessungen
- > Geliefert in 1500 ES-Modulen, geeignet zur Aufnahme in 5 Schubfächern der GEDORE Werkzeugwagen (z. B. workster) bzw. Werkbänke
- > Auch erhältlich im Werkzeugschrank oder auf Werkzeugtafeln

12,5
1/2"



1400 G-1450-2













1400 G













S 1400 G

Inhalt		Code	No.
100 Werkzeuge in metrischen Abmessungen	17,7	6612790	S 1400 G
Sortiment S 1400 G	46,7	6613250	1400 G
+ Schrank 1400 L			
Sortiment S 1400 G	30,6	6617320	1400 G-1450-2
+ 2x Werkzeugtafel 1450 L			
+ Hakensortiment 1500 HS 17			

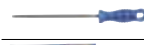
	Inhalt
	42 1,3 1,5 2 (S/64AF) 2,5 3 4 5 6 8 10
	2 6x7 8x9 10x11 12x13 14x15 16x17 18x19 20x22
	6 6x7 8x9 10x11 12x13 14x15 16x17 18x19 20x22 21x23 24x27
	19 10 11 12 13 14 15 16 17 18 19 21 22 23 24 26 27 28 30 32
	IN 19 6 7 8 9 10 12 14
	142 10 JC
	8132 -160 JC
	8250 -180 JC
	8316 -160 JC
	97 -250
	98 -125

	Inhalt
	99 12-5
	100 -12
	119 -1,5 -3 -4
	600 H -300
	600 E -500
	225 E -40
	1993 U -10 T
	1987
	1995
	1990 -5 -10
	2133 5,5 6 7 8 9 10
	2150 4,5 5 6,5 8
	2160 PH 1 2

	Inhalt
	60 CP 8
	137 10
	406
	403
	8701 2-6
	8719 2-6
	8722 2-6
	8728
	132 -150
	424026
	1500 E-NL [3x]

S 1400 Z

ZUSATZSORTIMENT

34-teilig

- > Werkzeuge in metrischen Abmessungen
- > Besonders geeignet für den Automotive-Bereich
- > Empfohlenes Hakensortiment 1500 HS-1400 Z (31-teilig)
- > Auch erhältlich im Werkzeugschrank



1400 GZ



S 1400 Z

Inhalt		Code	No.
34 Werkzeuge in metrischen Abmessungen	11,3	6612950	S 1400 Z
Sortimente S 1400 G + S 1400 Z	57,4	6613330	1400 GZ
+ Schrank 1400 L			

Inhalt	Inhalt	Inhalt
1990 -2,1/2 -3	38 20 [2x]	640 -1800
INX 19 L 6-100 8-100 10-100 12-100	50	702 13 M
2153 6,5	54	4610
2161 PH 2	125 1	8729 [2x]
27 24x27 30x32	128 2-225	
27 D	135 13	
28 PU	299	
36 1-140	625 M	

S 1150 UNIVERSAL WERKZEUGSORTIMENT

10
3/4

41-teilig

- > Für den Einsatz am Auto, im Haus und im Beruf
- > Geeignet für Aufnahme in Werkzeugkasten No. 1263 L
- > Empfohlenes Hakensortiment 1500 HS-1150 (45-teilig)
- > Werkzeuge in metrischen Abmessungen



Inhalt	kg	Code	No.
41 Werkzeuge in metrischen Abmessungen	4,8	6606980	S 1150



























Inhalt	Inhalt	Inhalt
1 B 8 10 11 13 14 15 17 19 22	52	600 H -300
30 6 7 8 9 10 11 12 13 14 15 17 19 22	145 10 C	
3090 -3 -5 -10	2150 5,5 8	
3095	2160 PH 2	
3093 GU -3	8250 -180 JC	
42 3 4 5 6 8 10	97 -125	

S 1025 SANITÄR-SORTIMENT AZUBI

49-teilig

- > Anwendungsgerechter Satz für den angehenden Anlagenmechaniker in der Sanitär-, Heizung- und Klimatechnik
- > Geeignet für Aufnahme in Werkzeugkasten No. 1335 L



Inhalt		Code	No.
49 Werkzeuge	7,0	2319896	S 1025
 Inhalt 231000	2250 3	 Inhalt 600 H -500	 Inhalt 7 R 10 13 17 19 24
 232001	 100 1.1/2	 4533 -2	 920 11
 914424	 316500	 2150 4 5,5	
 317000	 380100	 2160 PH 1 PH 2	
 380200	 320000	 680 4-25 6,5-25	
 329000	 406	 685 3-25 4-25 5-25 6-25	
 0513-09		 685 X 5-25 6-25 8-25	
		 690 1-25 2-25	
		 690 PZD 1-25 2-25 3-25	
		 687 TX T8-25 T8-25 T9-25 T10-25 T15-25 T20-25 T25-25 T27-25 T30-25 T40-25	
		 620	
		 4615 3	

S 1024 SANITÄR-SORTIMENT PROFI

62-teilig

- > Anwendungsgerechter Satz für den Anlagenmechaniker in der Sanitär-, Heizung- und Klimatechnik
- > Geeignet für Aufnahme in Werkzeugkasten No. 1335 L
- > Empfohlenes Hakensortiment 1500 HS-1024 (68-teilig)
- > Werkzeuge in metrischen Abmessungen



Inhalt	kg	Code	No.
62 Werkzeuge	17,7	2319888	S 1024

Inhalt	Inhalt	Inhalt
7 R 10 11 12 13 14 15 16 17 18 19 22 24	317000	620 H -1250
220020	380100	424026
231000	380200	312000
2180 3	378500	314000
2268 2	4615 3	320000
100 1 1.1/2	2150 4 5, 5, 8	329000
914424	2160 PH 1 PH 2	232001
8314 -160 JC	42 1,3 1,5 2 (5/64AF) 2,5 3 4 5 6 8 10	232500
8133 -180 JC	1994	381030
112 -2510	403	1990 -5
110 HS -256	0513-09	
4533 -2	646	
316500	600 H -500	
316 501 502 503		

S 1151 WERKZEUGSORTIMENT

68-teilig

- > Universal- und Tankstellensortiment
- > Empfohlenes Hakensortiment 1500 HS-1151 (50-teilig)
- > Werkzeuge in metrischen Abmessungen
- > Auch erhältlich im Werkzeugkasten oder auf Werkzeugtafeln



S 1151



1151-1263

























1151-1265



1151-1335

Inhalt	 kg	Code	No.
68 Werkzeuge in metrischen Abmessungen	9,6	6607010	S 1151
Sortiment S 1151	15,8	6608330	1151-1263
+ Werkzeugkasten 1263 L			
Sortiment S 1151	17,3	6609140	1151-1265
+ Werkzeugkasten 1265 L			
Sortiment S 1151	18,5	6610660	1151-1335
+ Werkzeugkasten 1335 L			
Sortiment S 1151	17,3	6617240	1151-1450-2
+ 2x Werkzeugtafel 1450 L			
+ Hakensortiment 1500 HS-1151			

Inhalt	Inhalt	Inhalt
 2 8x9 10x11 12x13 14x15 16x17 18x19 20x22	 38 16 [2x]	 299
 6 6x7 8x9 10x11 12x13 14x15 16x17 18x19 20x22	 42 2,5 3 4 5 6 8	 100 -12
 19 10 11 12 13 14 15 17 19 22 24 27 30 32	 2150 4 6,5 8	 99 10-4
 1990 -3 -5 -10	 2160 PH 2	 97 -150
 1987	 50	 625 M
 1995	 137 10	 4611
 1993 U -10T	 145 10 C	 8250 -180 JC
		 8316 -160 JC
		 600 H -500

S 1002 WERKZEUGSORTIMENT TRAKTOR



























79-teilig

- > Traktoren- und Landmaschinensortiment für alle Marken mit metrischen Schrauben
- > Geeignet für Aufnahme in GEDORE Werkzeugwagen workster
- > Empfohlenes Hakensortiment 1500 HS-1002 (91-teilig)



12,5
1/2"



Inhalt		Code	No.
79 Werkzeuge in metrischen Abmessungen	16,1	6600270	S 1002
Inhalt	Inhalt	Inhalt	Inhalt
 1 B 6 7 8 9 10 11 12 13 14 15 16 17 18 19 20 22 23 24 27 28 30 32	 137 10	 702 20 M	
 19 10 11 12 13 14 15 16 17 18 19 22 24 27 30 32	 145 10 C	 4610	
 IS 19 12x2	 147 5,5 7 9 12	 8000 A 2	
 1990 -5 -10	 162 2	 8000 J 2	
 1987	 100 -10	 8250 -180 JC	
 1995	 99 12-5 12-6 12-8	 8316 -160 JC	
 1993 U -10 T	 97 -150	 600 H -500 -1000	
 38 20 [2x]	 119 -3 -4 -5		
 42 3 4 5 6 8 10 12 14	 403		
	 132 -200		























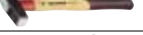



S 1016 BASIS-SORTIMENT

87-teilig

- > Besonders geeignet für den mobilen Einsatz von Monteuren und Service-Kräften
- > Geeignet für Aufnahme in GEDORE Werkzeugkoffer No. WK 1018 L
- > Auch erhältlich im Koffer oder auf Werkzeugtafel



6,3
1/4"
6,3
1/4"
mm
12,5
1/2"

Inhalt		Code	No.
87 Werkzeuge ohne Koffer	8,5	2319918	S 1016
Inhalt	Inhalt	Inhalt	Inhalt
 7 8 9 10 11 12 13 14 15 17 19 22	 676	 8316 -180 JC	
 1993 U -20	 699	 8132 -160 JC	
 1990 -5	 2090 -4	 142 10 TL	
 19 10 12 13 14 15 16 17 18 19 22 24	 2093 U -20	 600 H -500	
 D 20 4 5 6 7 8 9 10 11 12 13	 2150 4 5,5 6,5 8	 406	
 680 4-25 5,5-25 6,5-25	 2160 PH 12	 4534 -5	
 685 3-25 4-25 5-25 6-25	 42 2 (5/64AF) 2,5 3 4 5 6 8 10		
 685 X 5-25 6-25 8-25	 97 -125 -150		
 687 TX T10-25 T15-25 T20-25 T25-25 T27-25 T30-25 T40-25	 98 -125		
 690 1-25 2-25	 99 12-3		
690 PZD 1-25 2-25 3-25	100 -10		
620	119 -4		

S 1006







































WERKZEUGSORTIMENT LKW

115-teilig

12,5
1/2
20
3/4

- > Für Service und Reparatur
- > Geeignet zur Aufnahme in GEDORE Werkzeugwagen workster
- > Empfohlenes Hakensortiment 1500 HS-1006 (120-teilig)
- > Werkzeuge in metrischen Abmessungen



Inhalt	 33,3	Code	No.
115 Werkzeuge in metrischen Abmessungen	33,3	6600940	S 1006
Inhalt	Inhalt	Inhalt	Inhalt
 1 B 8 9 10 11 12 13 14 15 16 17 18 19 21 22 23 24 26 27 29 30 32	 60 CP 12	 644	
 19 10 11 12 13 14 15 16 17 18 19 21 22 23 24 26 27 28 30 32	 135 19	 132-250	
 IN 19 5 6 7 8 9 10 12 14 17	 137 10	 702 20 M	
 1990 -5 -10	 146 10 C	 4534 -3	
 1985	 100 2	 4610	
 1987	 147 7 9 10	 8000 A 2 A 21	
 1995	 2160 PH 1 2 3 4	 8000 J 2 J 21	
 1993 U -10T	 100 -10	 8316 -160 JC	
 32 19 22 24 27 29 30 32 36 38	 97 -200	 248 ST -50	
 3290 -8 -16	 119 -4 -5 -6	 225 E -32	
 3287	 96 -200	 600 H -100 -1500	
 3295	 407	 8701 2-10	
 3293 U -3	 407 A [12x]		

S 1023 MECHATRONIKER-SORTIMENT

120-teilig

- > Praktische Zusammenstellung für den Berufseinsteiger
- > Das Sortiment umfasst Werkzeuge für mechanische und elektrotechnische Arbeiten
- > Geeignet zur Aufnahme in GEDORE Werkzeugwagen workster
- > Empfohlenes Hakensortiment No. 1500 HS-1023 (53-teilig)



Inhalt		Code	No.
120 Werkzeuge in metrischen Abmessungen	13,0	1999060	S 1023
Inhalt	Inhalt	Inhalt	Inhalt
1 B 6 7 8 9 10 11 12 13 14 15 16 17 18 19 20 21 22	VDE 8132 -200 H	600 H -500	
D 20 4 5 6 7 8 9 10 11 12 13	VDE 8250 -180 H	248 ST -30	
680 4-25 5,5-25 6,5-25	VDE 8314 -160 H	8701 2-8	
685 3-25 4-25 5-25 6-25	VDE 2170 4 5,5	8719 2-8	
685 X 5-25 6-25 8-25	VDE 2160 PH 1 2	8722 2-8	
687 TX T10-25 T15-25 T20-25 T25-25 T27-25 T30-25 T40-25	VDE 4616	403	
690 1-25 2-25	4615 3	4528	
690 PZD 1-25 2-25 3-25	171 IS 1,2 1,5 2	710	
620	165 PH 00 0	745	
676	8305 -2	4534 -3	
699	8306 -5	298 -04	
2090 -4	42 1,3 1,5 2 (5/64AF) 2,5 3 4 5 6 8 10	8354 -1	
2093 U-20	97 -150	8139 -220 TC	
1993 U-20	100 -10		
1990 -5 -10	119 -3 -5		
1995			
1987			
19 8 9 10 11 12 13 14 15 16 17 18 19 21 22 24 27 30 32			

S 1008









































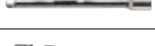







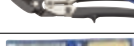





MECHANIKER WERKZEUGSORTIMENT

138-teilig

- > Praktische Zusammenstellung für breiten Einsatz
- > Geeignet zur Aufnahme in GEDORE Werkzeugwagen workster
- > Empfohlenes Hakensortiment 1500 HS-1008 (107-teilig)
- > Werkzeuge in metrischen Abmessungen

6,3
1/4
12,5
1/2



Inhalt	 23,4	Code	No.
138 Werkzeuge in metrischen Abmessungen		6603610	S 1008
 Inhalt 2 6x7 8x9 10x11 12x13 14x15 16x17 18x19 20x22 21x23 24x27 25x28 30x32	 Inhalt 137 10		 Inhalt 8000 J 2
 Inhalt 6 6x7 8x9 10x11 12x13 14x15 16x17 18x19 20x22 21x23 24x27 25x28 30x32	 Inhalt 140		 Inhalt 8250 -180 JC
 Inhalt 19 8 10 11 12 13 14 15 16 17 18 19 21 22 23 24 26 27 28 30 32	 Inhalt 143 10 C		 Inhalt 8132 -160 JC
 Inhalt 1987	 Inhalt 144 7 C		 Inhalt 8316 -160 JC
 Inhalt 1995	 Inhalt 156 5		 Inhalt 8367 -160 JC
 Inhalt 1990 -5 -10	 Inhalt 175 1.1/2		 Inhalt 8551 1 2 3 4 5 6 7 8
 Inhalt 1993 U -10 T	 Inhalt 139 -400		 Inhalt 600 H -500
 Inhalt 2093 U -3	 Inhalt 100 -10		 Inhalt 248 ST -40
 Inhalt 20 4 4,5 5,5 5,5 6 7 8 9 10 11 13	 Inhalt 99 10-3 12-5		 Inhalt 8701 2-8
 Inhalt 2087	 Inhalt 97 -125 -150 -200		 Inhalt 8719 2-8
 Inhalt 2090 -4	 Inhalt 98 -125		 Inhalt 8722 2-8
 Inhalt 2095	 Inhalt 119 -3 -5		 Inhalt 424026
 Inhalt 2098	 Inhalt 407		 Inhalt 8728
 Inhalt 42 2 (5/64AF) 2,5 3 4 5 6 8 10	 Inhalt 640 -1800		 Inhalt 2150 3 4 5,5 6,5 8 10
 Inhalt 60 CP 8	 Inhalt 132 -200		 Inhalt 2153 6,5
 Inhalt 298 -04	 Inhalt 710		 Inhalt 2160 PZ 12
	 Inhalt 745		 Inhalt 2160 PH 12 3
	 Inhalt 0513-09		 Inhalt 2161 PH 12
	 Inhalt 4534 -3		
	 Inhalt 8000 A 2		

S 1007 MECHANIKER WERKZEUGSORTIMENT

179-teilig

- > Die komplette Zusammenstellung für perfekten Einsatz
- > Geeignet zur Aufnahme in GEDORE Werkzeugwagen workster
- > Empfohlenes Hakensortiment 1500 HS-1007 (131-teilig)
- > Werkzeuge in metrischen Abmessungen



Inhalt	27,5	Code 6601080	No. S 1007
179 Werkzeuge in metrischen Abmessungen			
Inhalt 2 6x7 8x9 10x11 12x13 14x15 16x17 18x19 20x22 21x23 24x27 25x28 30x32	175 1.1/2	139 -400	8000 J 1 J 2 J 11 J 21
6 6x7 8x9 10x11 12x13 14x15 16x17 18x19 20x22 21x23 24x27 25x28 30x32	100 -10	8250 -180 JC	8132 -160 JC
19 8 10 11 12 13 14 15 16 17 18 19 21 22 23 24 26 27 28 30 32	99 10-3 12-5	8132 AB -160 JC	8316 -160 JC
IN 19 5 6 7 8 9 10 12 14 17	97 -125 -150 -200	8367 -160 JC	8551 1 2 3 4 5 6 7 8
1987	98 -125	600 H -500	248 ST -40
1995	119 -2 -3 -4 -5 -6 -8	8701 2-8	8719 2-8
1990 -5 -10	404	8722 2-8	8725 2-8
1993 U -10 T	407	424026	8728
2093 U -3	640 -1800	2150 3 4 5,5 6,5 8 10	2153 6,5
20 4 4,5 5 5,5 6 7 8 9 10 11 13	132 -200	2160 PZ 1 2	2160 PH 1 2 3
2087	710	2161 PH 1 2	
2090 -4	745		
2095	880 5,5 6,5 8 12		
2098	885 4 5 6 8 10		
42 2 (5/64AF) 2,5 3 4 5 6 8 10	890 2 3 4		
60 CP 8	887 TX T27 T30 T40 T45		
298 -04	KB 819		
137 10	K 1900		
140	KB 820		
143 10 C	0513-09		
144 7 C	4534 -3		
156 5	8000 A 1 A 2 A 11 A 21		

S 1151 A

WERKZEUGSORTIMENT

ZOLL

69-teilig

- > Universal- und Tankstellensortiment
- > Empfohlenes Hakensortiment
1500 HS-1151 A (52-teilig)
- > Werkzeuge in zölligen Abmessungen
- > Auch erhältlich im Werkzeugkasten

12,5
1/2

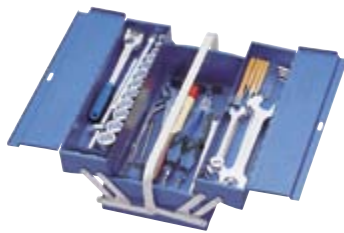

1151-1263



1151-1265



1151-1335

Inhalt		Code	No.
69 Werkzeuge in zölligen Abmessungen	9,4	6607280	S 1151 A
Sortiment S 1151 A	15,8	6608410	1151 A-1263
+ Werkzeugkasten 1263 L			
Sortiment S 1151 A	17,3	6609220	1151 A-1265
+ Werkzeugkasten 1265 L			
Sortiment S 1151 A	18,5	6610740	1151 A-1335
+ Werkzeugkasten 1335 L			

Inhalt	Inhalt	Inhalt
2 1/4x5/16AF 5/16x3/8AF 3/8x7/16AF 7/16x1/2AF 9/16x5/8AF 19/32x11/16AF 3/4x25/32AF 13/16x7/8AF	38 16 [2x]	100 -12
6 1/4x5/16AF 5/16x3/8AF 7/16x1/2AF 9/16x5/8AF 19/32x11/16AF 3/4x25/32AF 13/16x7/8AF 15/16x1AF	42 3/32AF 1/8AF 5/32AF 3/16AF 7/32AF (5,5MM) 1/4AF	99 10-4
D 19 5/16AF 3/8AF 7/16AF 1/2AF 9/16AF 5/8AF 11/16AF 3/4AF 7/8AF 15/16AF 1AF 1.1/16AF 1.1/4AF	2150 4,6,5 8	97 -150
1990 -3 -5 -10	2160 PH 2	625 A
1987	50	4611
1995	137 10	8250 -180 JC
1993 U -10 T	145 10 C	8316 -160 JC
	299	8601 1

S 1005 A WERKZEUGSORTIMENT BAUMASCHINEN ZOLL





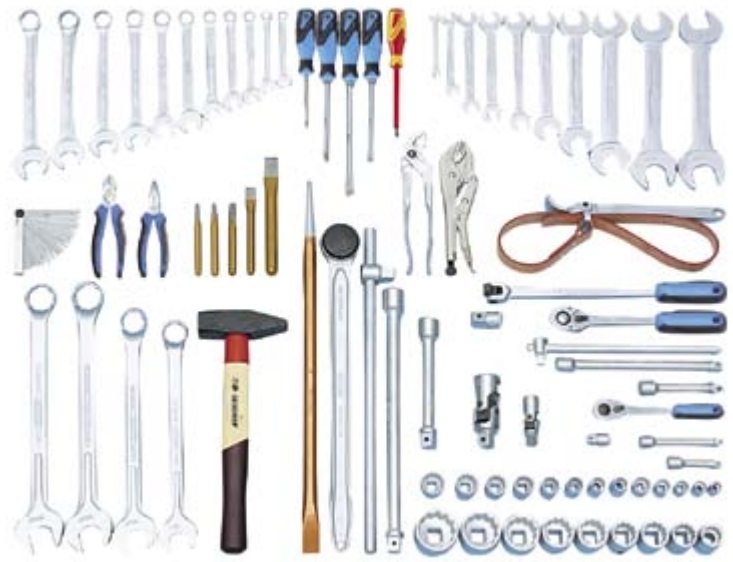



























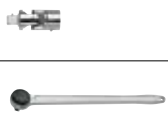

81-teilig

- > Für Maschinen amerikanischer Bauart, speziell für CATERPILLAR® Maschinen
- > Geeignet zur Aufnahme in GEDORE Werkzeugwagen workster
- > Empfohlenes Hakensortiment 1500 HS-1005 A (81-teilig)
- > Werkzeuge in zölligen Abmessungen



10
9/16
12,5
1/2
20
3/4



Inhalt	 kg	Code	No.
81 Werkzeuge in zölligen Abmessungen	22,9	6600510	S 1005 A
 1 B 1.1/16AF 1.1/8AF 1.1/4AF 1.5/16AF	 3090 -3 -5	 97 -150 -200	
 6 1/4x5/16AF 3/8x7/16AF 1/2x9/16AF 19/32x11/16AF 5/8x3/4AF 13/16x7/8AF 15/16x1AF 1.1/16x1.1/8AF 1.1/4x1.3/8AF 1.5/16x1.1/2AF	 3019	 702 26 A	
 7 3/8AF 7/16AF 1/2AF 9/16AF 5/8AF 11/16AF 3/4AF 13/16AF 7/8AF 15/16AF 1AF	 3093 U -10	 36 2-200	
 D 19 9/16AF 5/8AF 11/16AF 3/4AF 13/16AF 7/8AF 15/16AF 1AF	 D 32 7/8AF 1AF 1.1/16AF 1.1/8AF 1.1/4AF 1.5/16AF 1.1/2AF 1.5/8AF 1.3/4AF	 8132 AB -160 JC	
 1993 U -10 T	 3290 -8 -16	 8316 -160 JC	
 1990 -5 -10	 3287	 600 H -1000	
 1932	 3295	 137 -600	
 1987	 3293 U -2	 2150 8 12	
 1995	 137 10	 2160 PH 2 3	
 1997	 145 10 C	 VDE 2170 5,5	
 D 30 7/16AF 1/2AF 9/16AF 5/8AF 3/4AF	 100 -12		
	 99 10-4 12-8		
	 99 10-4 12-8		

S 1019

WERKZEUGSORTIMENT KFZ

157-teilig

6,3
1/4
12,5
1/2

- > Besonders geeignet für Wartungs- und Servicearbeiten an Pkws
- > Mit Drehmomentschlüssel 1/2", 40-200 N-m
- > Geeignet für Pkws aller Marken mit metrischen und TORX®-Schrauben
- > Geliefert in 1500 ES-Modulen
- > Geeignet zur Aufnahme in GEDORE Werkzeugwagen workster
- > Für Werkbänke 1502, 1504 XL, 1504 Variante 0511, 0620, 0701, 0810, 1000, 1506 XL Variante 2511 und 2810



Inhalt		Code	No.
157 Werkzeuge	22,1	2319926	S 1019
Inhalt		Inhalt	Inhalt
6 6x7 8x9 10x11 12x13 14x15 16x17 18x19 20x22 21x23 24x27		IKS 19 2 3 4	119 -3 -4 -5 -6 -7 -8
7 R 8 10 12 13 14 15 16 17 18 19		INX 19 8 10	600 H -500
400 8x10 10x11 12x14 17x19 13x15		IN 19 5 6 7 8 9 10 12 14 17	248 ST -40
2093 U -10		IN 19 L 5-90 6-90 8-90 10-140 12-140 14-140	38 20
2087		ITX 19 T20 T25 T27 T30 T40 T45 T50 T55 T60	643
2090-4		ITX 19 L T20-100 T25-100 T27-100 T30-100 T40-100 T45-100 T50-100 T55-100 T60-100	702 20 M
2095		708	4550 -20
2098		142 10 JC	133 D -150
20 4 5 5,5 6 7 8 9 10 11 12 13 14		8132 -160 JC	132 -150
IN 20 3 4 5 6 8		8250 -180 JC	8701 2-8
TX 20 E4 E5 E6 E7 E8 E10		8316 -160 JC	8719 2-8
ITX 20 T8 T9 T10 T15 T20 T25 T27 T30 T40		8000 A 1 2 21	8722 2-8
1993 U -20		8000 J 1 2 21	8725 2-8
1987		2150 4,5,5,6,5,8	8726
1995		2160 PH 1 2	
1990 -5 -10			
19 10 11 12 13 14 15 16 17 18 19 21 22 23 24 26 27 28 30 32			
IS 19 10x1,6 12x2			

S 1022

































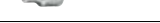



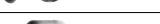

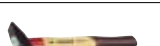

WERKZEUGSORTIMENT NFZ

133-teilig

12,5
1/2
20
3/4

- > Besonders geeignet für Wartungs- und Servicearbeiten an Nutzfahrzeugen aller Marken mit metrischen und TORX®-Schrauben
- > Geeignet zur Aufnahme in GEDORE Werkzeugwagen workster
- > Für Werkbänke 1502, 1504 XL, 1504 Variante 0511, 0620, 0701, 0810, 1506 XL Variante 2511 und 2810



Inhalt		Code	No.
133 Werkzeuge	45,5	2319934	S 1022
Inhalt		Inhalt	Inhalt
 6 6x7 8x9 10x11 12x13 14x15 16x17 18x19 20x22 21x23 24x27		 2150 4 5,5 6,5 8	 135 13 20
 6 30x32 36x41		 2160 PH 12	 646
 7 XL 24 27 30 32 34 36 41		 42 KEL 2 2,5 3 4 5 6 8 10	 600 H -500 -1500
 1993 U-20		 142 10 JC	 1500 ED-30 [12x]
 1987		 8132 -160 JC	
 1995		 8250 -180 JC	
 1990 -5 -10		 8316 -160 JC	
 19 10 11 12 13 14 15 16 17 18 19 21 22 23 24 26 27 28 30 32		 97 -250	
 IN 19 6 7 8 9 10 12 14		 98 -125	
 K 19 L 10 13 14 16 17 18 19 21 22 23 24 27		 99 12-5	
 TX 19 E10 E11 E12 E14 E16 E18 E20 E24		 100 -12	
 ITX 19 T20 T25 T27 T30 T40 T45 T50 T55		 119 -1,5 -3 -4	 1500 E-N L [2x]
 SL 1916		 600 H -300	 1500 E-S L
 3293 U -2		 137 10	
 32 22 24 27 30 32 36 38 41 46 50		 403	
 3287		 39	
 3290 -8 -16		 8138 -200 JC	
 ITX 32 T60 T70 T80 T90 T100			

S 1500 ES-01 MODUL-SORTIMENT KLEIN

104-teilig

- > Allgemeines Basis-Sortiment für den Einsteiger aller Berufsgruppen
- > Werkzeuge in metrischen Abmessungen
- > Bewährte GEDORE ES-Werkzeugmodule aus ABS-Kunststoff
- > Für Werkzeugwagen workster und Werkbank 1506 XL Variante 2511 und 2810

6,3
1/4
12,5
1/2



Inhalt		Code	No.
1500 ES-1 B	12,1	2319845	S 1500 ES-01
1500 ES-19			
1500 ES-1993 U-20			
1500 ES-20			
1500 ES-145			
1500 ES-350			
1500 ES-2150 PH			

Inhalt	Inhalt	Inhalt
1 B 6 7 8 9 10 11 12 13 14 15 16 17 18 19 20 21 22	2090-4	8316 -160 JC
42 2 (5/64AF) 2,5 3 4 5 6 8 10	2095	97 -250
19 10 11 12 13 14 15 16 17 18 19 21 22 23 24 26 27 28 30 32	2098	98 -125
IN 19 6 7 8 9 10 12 14	20 4 5 5,5 6 7 8 9 10 11 12 13 14	99 12-5
1993 U-20	IN 20 3 4 5 6 8	100 -12
1987	TX 20 E4 E5 E6 E7 E8 E10	119 -1,5 -3 -4
1995	ITX 20 T8 T9 T10 T15 T20 T25 T27 T30 T40	600 H -300
1990 -5 -10	142 10 JC	2150 4,5 5 6,5 8
2093 U -10	8132 -160 JC	2160 PH 12
2087	8250 -180 JC	

S 1500 ES-02 MODUL-SORTIMENT MITTEL

207-teilig

- > Grundausrüstung für den gewerblichen Bereich oder den ambitionierten Heimwerker
- > Werkzeuge in metrischen Abmessungen
- > Bewährte GEDORE ES-Werkzeugmodule aus ABS-Kunststoff
- > Geeignet zur Aufnahme in GEDORE Werkzeugwagen workster
- > Für Werkbank 1504 Variante 0701, 0810, 1000, 1506 XL Variante 2511 und 2810
- > Auch erhältlich im Werkzeugwagen 2004 0620



- 6,3
- 1/4"
- 12,5
- 1/2"
- 8
- 5/16"



Inhalt	kg	Code	No.
1500 ES-1 B	29,1	2319853	S 1500 ES-02
1500 ES-6			
1500 ES-19 IS			
1500 ES-ITX 19 LKP			
1500 ES-IN 19 LKM			
1500 ES-1993 U-20			
1500 ES-20			
1500 ES-2133			
1500 ES-7 R	117,1	2657708	1500 ES-02-2004
1500 ES-145			
1500 ES-350			
1500 ES-711			
1500 ES-2150 PH			
1500 ES-K 1900			
1500 ES-8000			
1500 ED-70 K [6x]			
S 1500 ES-02			
+ 2004 0620			

Inhalt	Inhalt
1 B 6 7 8 9 10 11 12 13 14 15 16 17 18 19 20 21 22	2095
42 2 (S/64AF) 2,5 3 4 5 6 8 10	2098
6 6x7 8x9 10x11 12x13 14x15 16x17 18x19 20x22 21x23 24x27	20 4 5 5,5 6 7 8 9 10 11 12 13 14
19 10 11 12 13 14 15 16 17 18 19 21 22 23 24 26 27 28 30 32	IN 20 3 4 5 6 8
IS 19 10x1,6 12x2	TX 20 E4 E5 E6 E7 E8 E10
IKS 19 2 3 4	ITX 20 T8 T9 T10 T15 T20 T25 T27 T30 T40
INX 19 8 10	2133 5,5 6 7 8 9 10
ITX 19 T20 T25 T27 T30 T40 T45 T50 T55 T60	7 R 8 10 12 13 14 15 16 17 18 19
ITX 19 L T20-100 T25-100 T27-100 T30-100 T40-100 T45-100 T50-100 T55-100 T60-100	142 10 JC
708	8132 -160 JC
IN 19 5 6 7 8 9 10 12 14 17	8250 -180 JC
IN 19 L 5-90 6-90 8-90 10-140 12-140 14-140	8316 -160 JC
1993 U-20	97 -250
1987	98 -125
1995	99 12-5
1990 -5 -10	100 -12
2093 U -10	119 -1,5-3-4
2087	
2090-4	

Inhalt	Inhalt
600 H -300	2150 4,5,5 6,5 8
140	2160 PH 1 2
4534 -5	K 19 10 13 14 17 19
708	880 7 8 9 12
711	885 5 6 8 10
720	890 1 2 3 4
745	KB 819
2150 4,5,5 6,5 8	K 1900
2160 PH 1 2	8000 A 1 2 21
K 19 10 13 14 17 19	8000 J 1 2 21
880 7 8 9 12	1500 ED-70 K [6x]
885 5 6 8 10	
890 1 2 3 4	
KB 819	
K 1900	
8000 A 1 2 21	
8000 J 1 2 21	
1500 ED-70 K [6x]	

Inhalt	Inhalt
600 H -300	2150 4,5,5 6,5 8
140	2160 PH 1 2
4534 -5	K 19 10 13 14 17 19
708	880 7 8 9 12
711	885 5 6 8 10
720	890 1 2 3 4
745	KB 819
2150 4,5,5 6,5 8	K 1900
2160 PH 1 2	8000 A 1 2 21
K 19 10 13 14 17 19	8000 J 1 2 21
880 7 8 9 12	1500 ED-70 K [6x]
885 5 6 8 10	
890 1 2 3 4	
KB 819	
K 1900	
8000 A 1 2 21	
8000 J 1 2 21	
1500 ED-70 K [6x]	

S 1500 ES-03 MODUL-SORTIMENT GROSS

325-teilig

- > Umfangreiches Industrie-Sortiment für den Profi
- > Werkzeuge in metrischen Abmessungen
- > Bewährte GEDORE ES-Werkzeugmodule aus ABS-Kunststoff
- > Für Werkzeugwagen 2005 Variante 0810, 2004 Variante 0810, 1000
- > Für Werkbank 1504 Variante 0810, 1000, 1504 XL, 1506 XL Variante 2511, 2810
- > Auch erhältlich im Werkzeugwagen 2004 0810



2004 0810



Inhalt				Code	No.
1500 ES-1 B	1500 ES-400	8551-55	34,8	2319861	S 1500 ES-03
1500 ES-19 IS	1500 ES-6	H 42 KEL-88			
1500 ES-1993 U-20	1500 ES-7 R	H 43 KTX-07			
1500 ES-2	1500 ES-711	8728			
1500 ES-2 B	1500 ES-8000	60 P 8			
1500 ES-20	1500 ES-DT 42	137 10			
1500 CTD-20 BIT	1500 ES-IN 19 LKM	4615 3			
1500 ES-2133	1500 ES-ITX 19 LKP	0513-09			
1500 ES-2150 PH	1500 ES-K 1900	1940			
1500 ES-2163 TX	1500 ES-VDE 145				
1500 ES-34	1500 ES-VDE 2170 PZ				
1500 ES-350					
1500 ED-70 K [7x]					
S 1500 ES-03			125,8	2657716	1500 ES-03 2004 0810
+ 2004 0810					























	Inhalt
	1 B 6 7 8 9 10 11 12 13 14 15 16 17 18 19 20 21 22
	42 2 (S/64AF) 2,5 3 4 5 6 8 10
	19 10 11 12 13 14 15 16 17 18 19 21 22 23 24 26 27 28 30 32
	IS 19 10x1,6 12x2
	IKS 19 2 3 4
	INX 19 8 10
	1993 U-20















	Inhalt
	1987
	1995
	1990 -5 -10
	2 6x7 8x9 10x11 12x13 14x15 16x17 18x19 20x22
	2 B 6x7 8x9 10x11 12x13 14x15 17x19
	2093 U -10
	2087

	Inhalt
	2090-4
	2095
	2098
	20 4 5 5,5 6 7 8 9 10 11 12 13 14
	IN 20 3 4 5 6 8
	TX 20 E4 E5 E6 E7 E8 E10
	ITX 20 T8 T9 T10 T15 T20 T25 T27 T30 T40



Inhalt
 20 L 4,4,5 5 6 7 8 9 10 12 13
 680 4-25 5,5-25 6,5-25 8-25
 685 2,5-25 3-25 4-25 5-25 6-25
 685 X 5-25 6-25 8-25
 687 TX T6-25 T7-25 T8-25 T9-25 T10-25 T15-25 T20-25 T25-25 T27-25 T30-25 T40-25
 690 1-25 2-25 3-25
 690 PZD 1-25 2-25 3-25
 673 6,3
 699
 620
 676
 639
 TFK 649 E-649 F
 2133 5,5 6 7 8 9 10
 2150 4 5,5 6,5 8
 2160 PH 1 2
 2163 TX T8 T10 T15 T20 T25 T30
 34 8x9 10x11 12x13 14x15 16x17
 97 -250
 98 -125
 99 12-5
 100 -12
 119 -1,5 -3 -4
 600 H -300

Inhalt
 400 8x10 10x11 12x14 17x19 13x15
 6 6x7 8x9 10x11 12x13 14x15 16x17 18x19 20x22 21x23 24x27
 7 R 8 10 12 13 14 15 16 17 18 19
 140
 4534 -5
 708
 711
 720
 745
 8000 A 1 2 21
 8000 J 1 2 21
 DT 2142 2,2,5 3 4 5 6 7 8 10
 IN 19 5 6 7 8 9 10 12 14 17
 IN 19 L 5-90 6-90 8-90 10-140 12-140 14-140
 ITX 19 T20 T25 T27 T30 T40 T45 T50 T55 T60
 ITX 19 L T20-100 T25-100 T27-100 T30-100 T40-100 T45-100 T50-100 T55-100 T60-100
 708
 K 19 10 13 14 17 19
 880 7 8 9 12
 885 5 6 8 10
 890 1 2 3 4
 KB 819
 K 1900
 142 10 C

Inhalt
 VDE 8250 -180 H
 VDE 8132 -160 H
 VDE 8314 -160 H
 VDE 2170 4,5,5 6,5 8
 VDE 2160 PZ 1 2
 8551 1 2 3 4 5
 42 KEL 2,2,5 3 4 5 6 8 10
 43 KTX T10 T15 T20 T25 T27 T30 T40
 8728
 60 P 8
 137 10
 4615 3
 0513-09
 1940
 1500 ED-70 K [7x]

MODULSYSTEM ES- UND CT-MODULE

1/3 ES-MODULE ABS-KUNSTSTOFF



1/3 CT-MODULE SCHAUMSTOFF



2/3 ES-MODULE



2/3 CT-MODULE

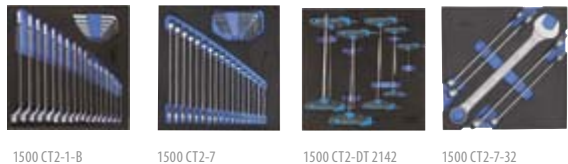

HILFSMODULE



CT-MODULE · 2005 CT FÜR VOLUMEN SCHUBLADEN

> 112

In 2 Größen:

- > CT4 = 1/1 Schublade 2005 (633 x 390 x 35 mm)
- > CT2 = 1/2 Schublade 2005 (316,5 x 390 x 35 mm)
- > CT4 passend für 2005, 1504 XL, 2430
- > CT2 passend für 1506 XL, 1504 und 2004

WERKZEUGMODULE

- > Für die Schubfachordnung in den GEDORE Werkzeugwagen und Rollwerkbanken mit variabler Schubfachunterteilung
- > Maße: 1/3 Modul = B 157,5 x T 310 mm, 2/3 Modul = B 315,0 x T 310 mm
- > Für die Modelle 1502, 1504, 1506 XL, 2004 bitte Ausgleichsmodul 1500 ED-70 oder 1500 ED-70 K zusätzlich bestellen.
- > Für Modell 1505 bitte zusätzlich 1500 ED-150 K bestellen.
- > Für Modell 2005, 1504 XL bitte zusätzlich 1500 ED-70 XL bestellen.

ES-Module 1500 ES

- > Aus schlagfestem ABS-Kunststoff
- > Öl- und säurebeständig
- > Das Werkzeug liegt verrutschsicher in seinem Nest und ist vor Beschädigungen geschützt
- > Griffmulden erleichtern das Herausnehmen des Werkzeuges

CT-Module 1500 CT

- > Einfache optische Vollständigkeitsprüfung durch 2-farbige Schaumstoffeinlagen
- > Besonders geeignet für Arbeiten in sensiblen Bereichen, in denen sichergestellt werden muss, dass kein Werkzeug zurückbleibt
- > Unterlage blau, Oberlage schwarz. Die Farbe Blau signalisiert fehlendes Werkzeug
- > Das Werkzeug liegt verrutschsicher in seinem Nest und ist vor Beschädigungen geschützt
- > Griffmulden erleichtern das Herausnehmen des Werkzeuges
- > Deutlich sichtbare Werkzeugkonturen erleichtern das Zurücklegen in das richtige Nest
- > Resistent gegen Öle und Fette
- > Leicht zu reinigen mit Wasser, Seife und einer Hand-/Nagelbürste Resistent gegen Öle und Fette



MÖGLICHKEITEN DER MODUL-ZUSAMMENSTELLUNG

1578, 1580, 2525

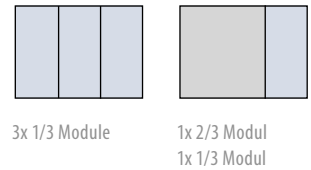

2004, 1502, 1504, 1506 XL

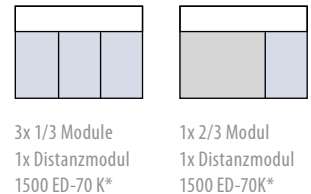

WSL-L7, 2005, 1504 XL

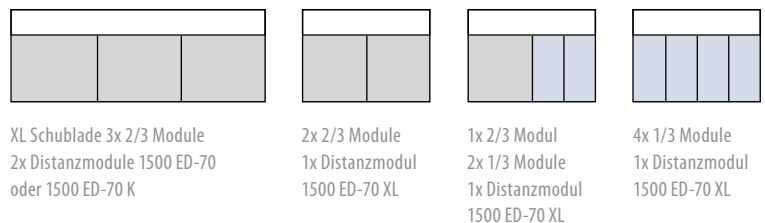

B 1500 L, 1505

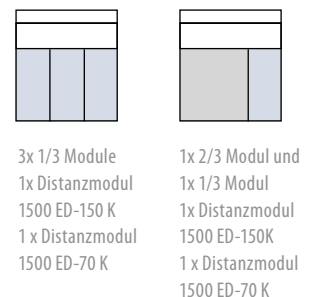

* Bei Bestellung eines 2004, 1502 oder 1504 werden 2x 1500 ED-70 K kostenlos mitgeliefert.

1500 ES-1 B RING-MAULSCHLÜSSEL-SATZ

in 2/3 ES-Modul



Inhalt		Code	No.
1 B 6 7 8 9 10 11 12 13 14 15 16 17 18 19 20 21 22	2,790	6612280	1500 ES-1 B
PH 42-88 (2 2,5 3 4 5 6 8 10)			

Bezeichnung		Code	No.
ES-Modul leer	0,250	5620330	1500 E-1B-7 L

1500 ES-2 RINGSCHLÜSSEL-SATZ

in 1/3 ES-Modul



Inhalt		Code	No.
2 6x7 8x9 10x11 12x13 14x15 16x17 18x19 20x22	1,616	6621190	1500 ES-2

Bezeichnung		Code	No.
ES-Modul leer	0,250	5626290	1500 E-2 L

1500 ES-2 B DOPPELRINGSCHLÜSSEL-SATZ, KURZE FORM

in 1/3 ES-Modul



Inhalt		Code	No.
2 B 6x7 8x9 10x11 12x13 14x15 17x19	0,630	1731165	1500 ES-2 B

Bezeichnung		Code	No.
ES-Modul leer	0,120	1731173	1500 E-2B-400 L

1500 ES-400 DOPPELRINGSCHLÜSSEL-SATZ, OFFEN

in 1/3 ES-Modul



Inhalt		Code	No.
400 8x10 10x11 12x14 13x15 17x19	0,824	1731157	1500 ES-400

Bezeichnung		Code	No.
ES-Modul leer	0,120	1731173	1500 E-2B-400 L

1500 ES-6 DOPPELMAULSCHLÜSSEL-SATZ

in 1/3 ES-Modul



Inhalt		Code	No.
6 6x7 8x9 10x11 12x13 14x15 16x17 18x19 20x22 21x23 24x27	1,702	6621000	1500 ES-6

Bezeichnung		Code	No.
ES-Modul leer	0,250	5626100	1500 E-6-7R L

1500 ES-7 RING-MAULSCHLÜSSEL-SATZ

in 2/3 ES-Modul



Inhalt		Code	No.
7 6 7 8 9 10 11 12 13 14 15 16 17 18 19 20 21 22	2,232	6612520	1500 ES-7
PH 42-88 (2 2,5 3 4 5 6 8 10)			

Bezeichnung		Code	No.
ES-Modul leer	0,250	5620330	1500 E-1B-7 L

1500 ES-7-32 RING-MAULSCHLÜSSEL-SATZ

in 2/3 ES-Modul



Inhalt		Code	No.
☉ 7 23 24 27 30 32	2,348	1761145	1500 ES-7-32
Bezeichnung		Code	No.
ES-Modul leer	0,340	1761153	1500 E-7-32 L

1500 ES-7 R SATZ MAULSCHLÜSSEL MIT RINGRATSCHE

in 1/3 ES-Modul



Schlüsselknanne®
R-Serie



Inhalt		Code	No.
☉ 7 R 8 10 12 13 14 15 16 17 18 19	1,500	2305429	1500 ES-7 R
Bezeichnung		Code	No.
ES-Modul leer	0,250	5626100	1500 E-6-7R L

1500 ES-34 DOPPEL-GELENKSCHLÜSSEL- SATZ

in 1/3 ES-Modul



Inhalt		Code	No.
☉ 34 8x9 10x11 12x13 14x15 16x17	1,272	6605070	1500 ES-34
Bezeichnung		Code	No.
ES-Modul leer	0,150	5622890	1500 E-34 L

1500 ES-534 MAUL-STECKSCHLÜSSEL-SATZ

in 1/3 ES-Modul



Inhalt		Code	No.
☉ 534 10 11 13 14 15 17 19 26 RS 1 2	1,614	1813196	1500 ES-534
Bezeichnung		Code	No.
ES-Modul leer	0,140	1813226	1500 E-534 L

1500 ES-2133 STECKSCHLÜSSEL-SATZ

in 1/3 ES-Modul



Inhalt		Code	No.
☉ 2133 5,5 6 7 8 9 10	1,038	1751239	1500 ES-2133
Bezeichnung		Code	No.
ES-Modul leer	0,140	2823829	1500 E-2133 L

1500 ES-20 STECKSCHLÜSSEL-SATZ 1/4"

in 1/3 ES-Modul

6,3
1/4"



Inhalt		Code	No.
☉ 20 4 5 5,5 6 7 8 9 10 11 12 13 14	1,066	6626230	1500 ES-20
● IN 20 3 4 5 6 8			
● ITX 20 T8 T9 T10 T15 T20 T25 T27 T30 T40			
☉ TX 20 E4 E5 E6 E7 E8 E10			
2087 2090-4 2095 2098 2093 U-10			
Bezeichnung		Code	No.
ES-Modul leer	0,140	5621490	1500 E-20 L

1500 ES-30 STECKSCHLÜSSEL-SATZ 3/8"

in 1/3 ES-Modul

10
3/8"



Inhalt	kg	Code	No.
30 6 7 8 9 10 11 12 13 14 15 16 17 18 19	1,830	6626070	1500 ES-30
IN 30 4 5 6 8 10			
3095 3087 3090-5 -10 3093 U-10			

Bezeichnung	kg	Code	No.
ES-Modul leer	0,140	5621220	1500 E-30 L

1500 ES-19 SATZ STECKSCHLÜSSEL- EINSÄTZE 1/2", 6-KANT

in 1/3 ES-Modul

12,5
1/2"



Inhalt	kg	Code	No.
19 10 11 12 13 14 15 16 17 18 19 21 22 23 24 26 27 28 30 32	2,956	6626580	1500 ES-19
IN 19 6 7 8 9 10 12 14			

Bezeichnung	kg	Code	No.
ES-Modul leer	0,140	5621650	1500 E-19 L

1500 ES-19 IS SATZ STECKSCHLÜSSEL- EINSÄTZE 1/2"

in 1/3 ES-Modul

12,5
1/2"



Inhalt	kg	Code	No.
19 10 11 12 13 14 15 16 17 18 19 21 22 23 24 26 27 28 30 32	2,984	1733109	1500 ES-19 IS
IS 19 10x1,6 12x2			
IKS 19 2 3 4			
INX 19 8 10			

Bezeichnung	kg	Code	No.
ES-Modul leer	0,140	5621650	1500 E-19 L

1500 ES-ITX 30 SATZ SCHRAUBENDREHER- EINSÄTZE 3/8"

in 1/3 ES-Modul

10
3/8"



Inhalt	kg	Code	No.
IN 30 L 4 5 6 7 8 10	2,346	1640860	1500 ES-ITX 30
ITX 30 T20 T25 T27 T30 T40 T45 T50			
ITX 30 L T20 T25 T27 T30 T40 T45 T50			
TX 30 E5 E6 E7 E8 E10 E11 E12 E14			
IS 30 5,5 6,5 8 10 12			
IKS 30 1 2 3			
IKS 30 PZD 1 2 3			

Bezeichnung	kg	Code	No.
ES-Modul leer	0,140	1643363	1500 E-ITX 30 L

1500 ES-D 19 SATZ STECKSCHLÜSSEL- EINSÄTZE 1/2", UD-PROFIL

in 1/3 ES-Modul

12,5
1/2"



Inhalt	kg	Code	No.
D 19 10 11 12 13 14 15 16 17 18 19 21 22 23 24 26 27 28 30 32	2,900	1899694	1500 ES-D 19
IN 19 6 7 8 9 10 12 14			

Bezeichnung	kg	Code	No.
ES-Modul leer	0,140	5621650	1500 E-19 L

1500 ES-IN 19 LKM SATZ SCHRAUBENDREHER- EINSÄTZE 1/2"

in 1/3 ES-Modul

12,5
1/2"



Inhalt	kg	Code	No.
IN 19 5 6 7 8 9 10 12 14 17	2,124	1402234	1500 ES-IN 19 LKM
IN 19 L 5-90 6-90 8-90 10-140 12-140 14-140			

Bezeichnung	kg	Code	No.
ES-Modul leer	0,150	1402714	1500 E-IN 19 LKM

1500 ES-ITX 19 LKP

SATZ SCHRAUBENDREHER-EINSÄTZE 1/2"

in 1/3 ES-Modul



Inhalt	kg	Code	No.
ITX 19 T20 T25 T27 T30 T40 T45 T50 T55 T60	2,156	1402226	1500 ES-ITX 19 LKP
ITX 19 L T20-100 T25-100 T27-100 T30-100 T40-100 T45-100 T50-100 T55-100 T60-100			
708			

Bezeichnung	kg	Code	No.
ES-Modul leer	0,150	1402706	1500 E-ITX 19 LKP

1500 ES-1993 U-20

ZUBEHÖR FÜR STECK-SCHLÜSSELEINSÄTZE 1/2"

in 1/3 ES-Modul



Inhalt	kg	Code	No.
1993 U-20 1987 1995 1990-5 -10	1,191	1550756	1500 ES-1993 U-20

Bezeichnung	kg	Code	No.
ES-Modul leer	0,140	5621810	1500 E-1993 L

1500 ES-1993 T

ZUBEHÖR FÜR STECK-SCHLÜSSELEINSÄTZE 1/2"

in 1/3 ES-Modul



Inhalt	kg	Code	No.
1993 U-10 T 1987 1995 1990-5 -10	1,984	6626740	1500 ES-1993 T

Bezeichnung	kg	Code	No.
ES-Modul leer	0,140	5621810	1500 E-1993 L

1500 ES-K 19 L

SATZ KRAFTSCHRAUBER-EINSÄTZE 1/2"

in 1/3 ES-Modul



Inhalt	kg	Code	No.
K 19 L 10 13 14 16 17 18 19 21 22 23 24 27	3,394	1640836	1500 ES-K 19 L

Bezeichnung	kg	Code	No.
ES-Modul leer	0,120	1643371	1500 E-K 19 L L

1500 ES-K 1900

SCHRAUBENLÖSER-SORTIMENT 1/2"

in 1/3 ES-Modul



Inhalt	kg	Code	No.
K 19 10 13 14 17 19 880 7 8 9 12 885 5 6 8 10 890 1 2 3 4 KB 819 K 1900	1,900	1402242	1500 ES-K 1900

Bezeichnung	kg	Code	No.
ES-Modul leer	0,150	1402722	1500 E-K 1900 L

1500 ES-DT 2142

WINKELSCHRAUBENDREHER-SATZ

in 2/3 ES-Modul



Inhalt	kg	Code	No.
DT 2142 2 2,5 3 4 5 6 7 8 10	1,337	1543474	1500 ES-DT 2142

Bezeichnung	kg	Code	No.
ES-Modul leer	0,270	1543490	1500 E-DT 2142 L

1500 ES-2150 PH SCHRAUBENDREHER-SATZ

in 1/3 ES-Modul

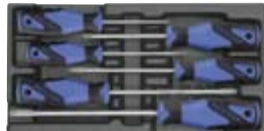

Inhalt		Code	No.
⊖ 2150 4 5,5 6,5 8 ⊕ 2160 PH 1 2	0,820	1523708	1500 ES-2150 PH

Bezeichnung		Code	No.
ES-Modul leer	0,140	2823829	1500 E-2133 L

1500 ES-2150 PZ SCHRAUBENDREHER-SATZ

in 1/3 ES-Modul



Inhalt		Code	No.
⊖ 2150 4 5,5 6,5 8 ⊕ 2160 PZ 1 2	0,846	1523694	1500 ES-2150 PZ

Bezeichnung		Code	No.
ES-Modul leer	0,140	2823829	1500 E-2133 L

1500 ES-2163 TX SCHRAUBENDREHER-SATZ

in 1/3 ES-Modul



Inhalt		Code	No.
⊕ 2163 TX T8 T10 T15 T20 T25 T30	0,638	1582666	1500 ES-2163 TX

Bezeichnung		Code	No.
ES-Modul leer	0,140	2823829	1500 E-2133 L

1500 ES-2163 TXB SCHRAUBENDREHER-SATZ

in 1/3 ES-Modul



Inhalt		Code	No.
⊕ 2163 TXB T10 T15 T20 T25 T30 T40	0,724	1616625	1500 ES-2163 TXB

Bezeichnung		Code	No.
ES-Modul leer	0,140	2823829	1500 E-2133 L

1500 ES-VDE 2170 PZ VDE-SCHRAUBEN- DREHER-SATZ

in 1/3 ES-Modul



1000 V

Inhalt		Code	No.
⊖ VDE 2170 4 5,5 6,5 8 ⊕ VDE 2160 PZ 1 2	0,846	1733095	1500 ES-VDE 2170 PZ

Bezeichnung		Code	No.
ES-Modul leer	0,140	2823829	1500 E-2133 L

1500 ES-145 ZANGEN-SORTIMENT

in 1/3 ES-Modul



Inhalt		Code	No.
142 10 JC 8250-180 JC 8132-160 JC 8316-160 JC	1,400	6614650	1500 ES-145

Bezeichnung		Code	No.
ES-Modul leer	0,140	5620840	1500 E-145 L

1500 ES-VDE 145 VDE-ZANGEN- SORTIMENT

in 1/3 ES-Modul



△ 1000V



Inhalt		Code	No.
142 10 C VDE 8250-180 H VDE 8132-160 H VDE 8314-160 H	1,320	1733079	1500 ES-VDE 145

Bezeichnung		Code	No.
ES-Modul leer	0,140	5620840	1500 E-145 L

1500 ES-8000 MONTAGEZANGEN FÜR SICHERUNGSRINGE

in 1/3 ES-Modul



Inhalt		Code	No.
8000 A 1 8000 A 2 8000 A 21 8000 J 1 8000 J 2 8000 J 21	1,136	1402196	1500 ES-8000

Bezeichnung		Code	No.
ES-Modul leer	0,150	1446479	1500 E-8000 L

1500 ES-137 GRIPZANGEN-SORTIMENT

in 1/3 ES-Modul



Inhalt		Code	No.
137 7 137 10 137 KR-7 138 Y	1,970	2188198	1500 ES-137

Bezeichnung		Code	No.
ES-Modul leer	0,140	2188139	1500 E-137 L

1500 ES-350 MEISSEL-SORTIMENT

in 1/3 ES-Modul



Inhalt		Code	No.
97-250 98-125 99 12-5 100-12 119-1,5 3 4 600 H-300	1,818	6613760	1500 ES-350

Bezeichnung		Code	No.
ES-Modul leer	0,140	5620680	1500 E-350 L

1500 ES-711 MESS-SORTIMENT

in 1/3 ES-Modul



Inhalt		Code	No.
140 4534-5 ☉ 708 711 720 745	0,972	1402218	1500 ES-711

Bezeichnung		Code	No.
ES-Modul leer	0,150	1402692	1500 E-711 L

1500 ES-1.07 ABZIEHER-SATZ

in 1/3 ES-Modul

> **Inhalt:** Je eine Traverse 2- und 3-armig (Spannweite 90 mm), 1 Spindel und 3 schmale Schnellspann-Abzughaken (Spanntiefe 100 mm)



Inhalt		Code	No.
1x 106/103 1x 107/103 1x 1.1406140 3x 106/S100-E	1,980	1933213	1500 ES-1.07

Bezeichnung		Code	No.
ES-Modul leer	0,200	1933248	1500 E-1.07 L

1500 E-N L WERKZEUGMODUL LEER

- > Aus schlagfestem ABS-Kunststoff, schwarz genarbt
- > Maße: B 157,5 x T 310 mm (1/3 Modul)



B	T	H		Code	No.
158	310	42	0,250	5622540	1500 E-N L

1500 E-S L WERKZEUGMODUL LEER

- > Mit eingeformten Kleinteilefächern
- > Aus schlagfestem ABS-Kunststoff, schwarz genarbt
- > Maße: B 157,5 x T 310 mm (1/3 Modul)



B	T	H		Code	No.
158	310	42	0,150	1879227	1500 E-S L

1500 ED-30 DISTANZMODUL LEER

- > Zum Ausgleich und zur Fixierung der Werkzeugmodule 1500 ES in den Schubfachgrößen B 480 x T 350 mm
- > Aus schlagfestem ABS-Kunststoff, schwarz genarbt
- > Maße: B 157 x T 30 x H 42 mm



B	T	H		Code	No.
157	30	42	0,030	5626370	1500 ED-30

1500 ED-70 DISTANZMODUL MIT KLEINTEILEDOSEN

- > Zum Ausgleich und zur Fixierung der Werkzeugmodule 1500 ES in den Großraumschubladen B 480 x L 400 mm bei Werkzeugwagen 2004 und Werkbänken 1502, 1504, 1505 sowie 1506 XL
- > Modul aus Stahlblech mit vier praktischen Klarsichtdosen für Kleinteile, mit leicht abnehmbarem Deckel, Ausführung L ohne Dosen
- > Maße:
B 475 x T 77 x H 40 mm



B	T	H		Code	No.
475	77	40	0,900	6627120	1500 ED-70
475	77	40	0,750	5627930	1500 ED-70 L

1500 ED-70 K DISTANZMODUL LEER

- > Zum Ausgleich und zur Fixierung der Werkzeugmodule 1500 ES in Schubladen der Tiefe 400 mm, bei Werkzeugwagen 2004 und Werkbänken 1502, 1504, 1505 sowie 1506 XL
- > Aus schlagfestem ABS-Kunststoff, schwarz genarbt
- > Maße: B 475 x T 77 x H 40 mm



B	T	H		Code	No.
475	77	40	0,120	1618687	1500 ED-70 K

1500 ED-70 S DISTANZ-BLECHMODUL 1/3 LEER

- > Für Werkzeugwagen workster und 2005, Werkbank 1504 XL und Werkzeugruhe 2430, als Distanzstück für 1/3 Modul geeignet
- > Modul aus Stahlblech
- > Maße: B 152 x T 77 x H 40 mm



B	T	H		Code	No.
152	77	40	0,150	1851462	1500 ED-70 S

1500 ED-70 XL DISTANZ-BLECHMODUL LEER

- > Geeignet z. B. zur Aufnahme von Drehmomentschlüsseln oder anderen langen Werkzeugen bzw. Kleinteilen
- > Für Werkzeugwagen workster und 2005, Werkbank 1504 XL und Werkzeugruhe 2430
- > Modul aus Stahlblech
- > Maße: B 625 x T 77 x H 40 mm



B	T	H		Code	No.
625	77	40	0,854	1803069	1500 ED-70 XL

1500 ED-85 DISTANZ-BLECHMODUL LEER

- > Modul aus Stahlblech
- > Maße: B 538 x T 85 x H 40 mm



B	T	H		Code	No.
538	85	40	0,845	1972588	1500 ED-85

1500 ED-150 K LÄNGSMODUL LEER

- > Geeignet z. B. zur Aufnahme von Drehmomentschlüsseln oder anderen langen Werkzeugen bzw. Kleinteilen
- > Aus schlagfestem ABS-Kunststoff, schwarz genarbt
- > Maße: B 480 x T 150 x H 42 mm



B	T	H		Code	No.
480	150	42	0,150	1879243	1500 ED-150 K

CT-Module

1500 CT2-1 B RING-MAULSCHLÜSSEL-SATZ

in 2/3 Check-Tool-Modul



Inhalt		Code	No.
1 B 6 7 8 9 10 11 12 13 14 15 16 17 18 19 20 21 22 ● PH 42-88 (2 2,5 3 4 5 6 8 10)	2,385	2308819	1500 CT2-1 B

Bezeichnung		Code	No.
Check-Tool-Modul leer	0,070	2322277	EI-1500 CT2-1B L

1500 CT1-2 RINGSCHLÜSSEL-SATZ

in 1/3 Check-Tool-Modul



Inhalt		Code	No.
2 6x7 8x9 10x11 12x13 14x15 16x17 18x19 20x22	1,360	2308827	1500 CT1-2

Bezeichnung		Code	No.
Check-Tool-Modul leer	0,050	2322285	EI-1500 CT1-2 L

1500 CT1-2 B DOPPELRINGSCHLÜSSEL-SATZ, KURZE FORM

in 1/3 Check-Tool-Modul



Inhalt		Code	No.
2 B 6x7 8x9 10x11 12x13 14x15 17x19	0,376	2308843	1500 CT1-2 B

Bezeichnung		Code	No.
Check-Tool-Modul leer	0,050	2322293	EI-1500 CT1-2B L

1500 CT1-400 DOPPELRINGSCHLÜSSEL-SATZ, OFFEN

in 1/3 Check-Tool-Modul



Inhalt		Code	No.
400 8x10 10x11 12x14 13x15 17x19	0,565	2309068	1500 CT1-400

Bezeichnung		Code	No.
Check-Tool-Modul leer	0,050	2324210	EI-1500 CT1-400 L

1500 CT1-6 DOPPELMAULSCHLÜSSEL- SATZ

in 1/3 Check-Tool-Modul

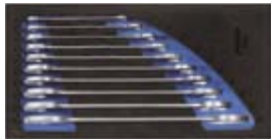

Inhalt		Code	No.
6x7 8x9 10x11 12x13 14x15 16x17 18x19 20x22 21x23 24x27	1,440	2308851	1500 CT1-6
Bezeichnung		Code	No.
Check-Tool-Modul leer	0,050	2322307	EI-1500 CT1-6 L

1500 CT2-7 RING-MAULSCHLÜSSEL-SATZ

in 2/3 Check-Tool-Modul



Inhalt		Code	No.
7 6 7 8 9 10 11 12 13 14 15 16 17 18 19 20 21 22 ● PH 42-88 (2 2,5 3 4 5 6 8 10)	1,750	2308878	1500 CT2-7
Bezeichnung		Code	No.
Check-Tool-Modul leer	0,070	2324164	EI-1500 CT2-7 L

1500 CT2-7-32 RING-MAULSCHLÜSSEL-SATZ

in 2/3 Check-Tool-Modul

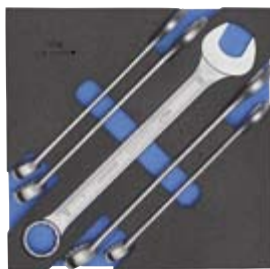

Inhalt		Code	No.
7 23 24 27 30 32	1,865	2308886	1500 CT2-7-32
Bezeichnung		Code	No.
Check-Tool-Modul leer	0,070	2324172	EI-1500 CT2-7-32 L

1500 CT1-7 R SATZ MAULSCHLÜSSEL MIT RINGRATSCHEN

in 1/3 Check-Tool-Modul

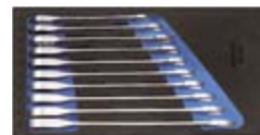

Inhalt		Code	No.
7 R 8 10 12 13 14 15 16 17 18 19	1,240	2308894	1500 CT1-7 R
Bezeichnung		Code	No.
Check-Tool-Modul leer	0,050	2322315	EI-1500 CT1-7R-URL

1500 CT1-7 UR SATZ MAULSCHLÜSSEL MIT RINGRATSCHEN, UMSCHALTBAR

in 1/3 Check-Tool-Modul

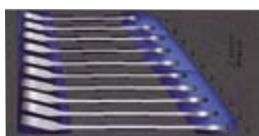

Inhalt		Code	No.
7 UR 8 10 12 13 14 15 16 17 18 19	1,245	2331969	1500 CT1-7 UR
Bezeichnung		Code	No.
Check-Tool-Modul leer	0,050	2322315	EI-1500 CT1-7R-URL

1500 CT1-7 RA SATZ MAULSCHLÜSSEL MIT RINGRATSCHEN

in 1/3 Check-Tool-Modul



Inhalt		Code	No.
7 R 8 10 12 13 14 15 16 17 18 19 7 RA-12,5 -10 -6,3 7 RB-6,3	1,270	2327686	1500 CT1-7 RA
Bezeichnung		Code	No.
Check-Tool-Modul leer	0,050	2327708	EI-1500 CT1-7RA-URL

1500 CT1-7 URA

SATZ MAULSCHLÜSSEL MIT RINGRATSCHEN, UMSCHALTBAR

in 1/3 Check-Tool-Modul



Inhalt		Code	No.
7 UR 8 10 12 13 14 15 16 17 18 19 7 RA-12,5 -10 -6,3 7 RB-6,3	1,280	2327678	1500 CT1-7 URA

Bezeichnung		Code	No.
Check-Tool-Modul leer	0,050	2327708	EI-1500 CT1-7RA-URA L

1500 CT1-34

DOPPEL-GELENKSCHLÜSSEL-SATZ

in 1/3 Check-Tool-Modul



Inhalt		Code	No.
34 8x9 10x11 12x13 14x15 16x17	1,035	2308991	1500 CT1-34

Bezeichnung		Code	No.
Check-Tool-Modul leer	0,050	2322404	EI-1500 CT1-34 L

1500 CT1-534

MAUL-STECKSCHLÜSSEL-SATZ

in 1/3 Check-Tool-Modul



Inhalt		Code	No.
534 10 11 13 14 15 17 19 26 RS 1 2	1,405	2309076	1500 CT1-534

Bezeichnung		Code	No.
Check-Tool-Modul leer	0,050	2322455	EI-1500 CT1-534 L

1500 CT1-2133

STECKSCHLÜSSEL-SATZ

in 1/3 Check-Tool-Modul

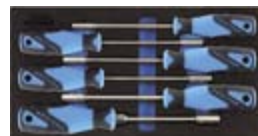

Inhalt		Code	No.
2133 5,5 6 7 8 9 10	0,820	2309122	1500 CT1-2133

Bezeichnung		Code	No.
Check-Tool-Modul leer	0,050	2322501	EI-1500 CT1-2133 L

1500 CT1-20

STECKSCHLÜSSEL-SATZ 1/4"

in 1/3 Check-Tool-Modul

6.3
1/4"

Inhalt		Code	No.
20 4 5 5,5 6 7 8 9 10 11 12 13 14 IN 20 3 4 5 6 8 ITX 20 T8 T9 T10 T15 T20 T25 T27 T30 T40 TX 20 E4 E5 E6 E7 E8 E10 2087 2090-4 2095 2098 2093 U-10	0,845	2308967	1500 CT1-20

Bezeichnung		Code	No.
Check-Tool-Modul leer	0,050	2322374	EI-1500 CT1-20 L

1500 CTD-20 BIT STECKSCHLÜSSEL- SORTIMENT 1/4"

in CT-Modul

- > Nur für Werkzeugwagen 2004 und Werkbänke 1502, 1504, 1505 und 1506 XL geeignet
- > Für Modelle 2005, workster, 2430 und 1504 XL zusätzlich Distanzmodul 1500 ED-70 S bestellen
- > Maße: B 475 x T 77 x H 40 mm



Inhalt	kg	Code	No.
○ 20 L 4 5 6 7 8 9 10 12 13	0,700	1733419	1500 CTD-20 BIT
○ 680 4 5,5 6,5 8			
● 685 2,5 3 4 5 6			
● 685 X 5 6 8			
⊕ 687 TX T6 T7 T8 T9 T10 T15 T20 T25 T27 T30 T40			
⊕ 690 1 2 3			
⊕ 690 PZD 1 2 3			
649 673 6,3 699 620 676 639			

1500 CT1-30 STECKSCHLÜSSEL- SATZ 3/8"

in 1/3 Check-Tool-Modul



Inhalt	kg	Code	No.
⊕ 30 6 7 8 9 10 11 12	1,670	2308975	1500 CT1-30
13 14 15 16 17 18 19			
● IN 30 4 5 6 8 10			
3095 3087 3090-5 -10			
3093 U-10			
Bezeichnung	kg	Code	No.
Check-Tool-Modul leer	0,050	2322382	EI-1500 CT1-30 L

1500 CT1-ITX 30 SATZ SCHRAUBENDREHER- EINSÄTZE 3/8"

in 1/3 Check-Tool-Modul



Inhalt	kg	Code	No.
● IN 30 L 4 5 6 7 8 10	2,175	2308983	1500 CT1-ITX 30
● ITX 30 T20 T25 T27 T30 T40 T45 T50			
● ITX 30 L T20 T25 T27 T30 T40 T45 T50			
⊕ TX 30 E5 E6 E7 E8 E10 E11 E12 E14			
○ IS 30 5,5 6,5 8 10 12			
⊕ IKS 30 1 2 3			
⊕ IKS 30 PZD 1 2 3			

Bezeichnung	kg	Code	No.
Check-Tool-Modul leer	0,050	2322390	EI-1500 CT1-ITX30 L

1500 CT1-19 SATZ STECKSCHLÜSSEL- EINSÄTZE 1/2", 6-KANT

in 1/3 Check-Tool-Modul



Inhalt	kg	Code	No.
⊕ 19 10 11 12 13 14 15 16 17 18	2,790	2308908	1500 CT1-19
19 21 22 23 24 26 27 28 30 32			
● IN 19 6 7 8 9 10 12 14			

Bezeichnung	kg	Code	No.
Check-Tool-Modul leer	0,047	2322323	EI-1500 CT1-19 L

1500 CT1-D 19 SATZ STECKSCHLÜSSEL- EINSÄTZE 1/2", UD-PROFIL

in 1/3 Check-Tool-Modul



Inhalt	kg	Code	No.
⊕ D 19 10 11 12 13 14 15 16 17 18 19 21 22 23 24 26 27 28 30 32	2,680	2308916	1500 CT1-D 19
● IN 19 6 7 8 9 10 12 14			

Bezeichnung	kg	Code	No.
Check-Tool-Modul leer	0,047	2322323	EI-1500 CT1-19 L

1500 CT1-19 IS SATZ STECKSCHLÜSSEL- EINSÄTZE 1/2"

in 1/3 Check-Tool-Modul



Inhalt		Code	No.
<ul style="list-style-type: none"> 19 10 11 12 13 14 15 16 17 18 19 21 22 23 24 26 27 28 30 32 IS 19 10x1,6 12x2 IKS 19 2 3 4 INX 19 8 10 	2,765	2308924	1500 CT1-19 IS

Bezeichnung		Code	No.
Check-Tool-Modul leer	0,050	2322331	EI-1500 CT1-19 IS L

1500 CT1-INX 19 LK SATZ SCHRAUBENDREHER- EINSÄTZE 1/2"

in 1/3 Check-Tool-Modul



Inhalt		Code	No.
<ul style="list-style-type: none"> INX 19 8 10 12 14 16 18 INX 19 L 6-100 8-100 10-100 12-100 14-100 		2957957	1500 CT1-INX 19 LK

Bezeichnung		Code	No.
Check-Tool-Modul leer	0,050	2957949	EI-1500 CT1-INX 19 LK

1500 CT1-1993 U-20 ZUBEHÖR FÜR STECK- SCHLÜSSELEINSÄTZE 1/2"

in 1/3 Check-Tool-Modul



Inhalt		Code	No.
<ul style="list-style-type: none"> 1993 U-20 1987 1995 1990-5 -10 	1,700	2309114	1500 CT1-1993 U-20

Bezeichnung		Code	No.
Check-Tool-Modul leer	0,050	2322498	EI-1500 CT1-1993 L

1500 CT1-IN 19 LKM SATZ SCHRAUBENDREHER- EINSÄTZE 1/2"

in 1/3 Check-Tool-Modul



Inhalt		Code	No.
<ul style="list-style-type: none"> IN 19 5 6 7 8 9 10 12 14 17 IN 19 L 5-90 6-90 8-90 10-140 12-140 14-140 	1,900	2308932	1500 CT1-IN 19 LKM

Bezeichnung		Code	No.
Check-Tool-Modul leer	0,050	2957647	EI-1500 CT1-IN 19 LKM

1500 CT1-ITX 19 LKP SATZ SCHRAUBENDREHER- EINSÄTZE 1/2"

in 1/3 Check-Tool-Modul



Inhalt		Code	No.
<ul style="list-style-type: none"> ITX 19 T20 T25 T27 T30 T40 T45 T50 T55 T60 ITX 19 L T20-100 T25-100 T27-100 T30-100 T40-100 T45-100 T50-100 T55-100 T60-100 708 	1,915	2308940	1500 CT1-ITX 19 LKP

Bezeichnung		Code	No.
Check-Tool-Modul leer	0,050	2322366	EI-1500 CT1-ITX19LKP L

1500 CT1-1993 T ZUBEHÖR FÜR STECK- SCHLÜSSELEINSÄTZE 1/2"

in 1/3 Check-Tool-Modul



Inhalt		Code	No.
<ul style="list-style-type: none"> 1993 U-10 T 1987 1995 1990-5 -10 	1,765	2309106	1500 CT1-1993 T

Bezeichnung		Code	No.
Check-Tool-Modul leer	0,050	2322498	EI-1500 CT1-1993 L



NEU

12,5
1/2"

12,5
1/2"

1500 CT1-K 1900 SCHRAUBENLÖSER- SORTIMENT 1/2"

in 1/3 Check-Tool-Modul



Inhalt		Code	No.
○ K 19 10 13 14 17 19	2,645	2309092	1500 CT1-K 1900
○ K 19 LS 17 19 21 22			
⊖ 880 7 8 9 12			
● 885 5 6 8 10			
⊕ 890 1 2 3 4			
KB 819 K 1900			

Bezeichnung		Code	No.
Check-Tool-Modul leer	0,050	2322471	EI-1500 CT1-K1900 L

1500 CT2-DT 2142 WINKELSCHRAUBENDREHER- SATZ

in 2/3 Check-Tool-Modul



Inhalt		Code	No.
● DT 2142 2 2,5 3 4 5 6 7 8 10	0,900	2309009	1500 CT2-DT 2142

Bezeichnung		Code	No.
Check-Tool-Modul leer	0,070	2322412	EI-1500 CT2-DT2142

1500 CT1-2150 PH SCHRAUBENDREHER-SATZ

in 1/3 Check-Tool-Modul

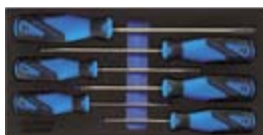

Inhalt		Code	No.
⊖ 2150 4 5,5 6,5 8	0,630	2309130	1500 CT1-2150 PH
⊕ 2160 PH 1 2			

Bezeichnung		Code	No.
Check-Tool-Modul leer	0,050	2322528	EI-1500 CT1-2150 L

1500 CT1-2150 PZ SCHRAUBENDREHER-SATZ

in 1/3 Check-Tool-Modul



Inhalt		Code	No.
⊖ 2150 4 5,5 6,5 8	0,630	2309149	1500 CT1-2150 PZ
⊕ 2160 PZ 1 2			

Bezeichnung		Code	No.
Check-Tool-Modul leer	0,050	2322528	EI-1500 CT1-2150 L

1500 CT1-2163 TX SCHRAUBENDREHER-SATZ

in 1/3 Check-Tool-Modul



Inhalt		Code	No.
● 2163 TX T8 T10 T15 T20 T25 T30	0,400	2309157	1500 CT1-2163 TX

Bezeichnung		Code	No.
Check-Tool-Modul leer	0,050	2322544	EI-1500 CT1-2163TX L

1500 CT1-2163 TXB SCHRAUBENDREHER-SATZ

in 1/3 Check-Tool-Modul

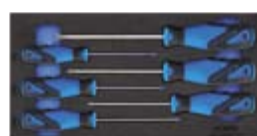

Inhalt		Code	No.
● 2163 TXB T10 T15 T20 T25 T30 T40	0,500	2309165	1500 CT1-2163 TXB

Bezeichnung		Code	No.
Check-Tool-Modul leer	0,050	2324237	EI-1500 CT1-2163TXB L

1500 CT1-VDE 2170 PZ VDE-SCHRAUBEN- DREHER-SATZ



in 1/3 Check-Tool-Modul



Inhalt	Code	No.
⊖ VDE 2170 4 5,5 6,5 8	0,625 2309173	1500 CT1-VDE 2170 PZ
⊕ VDE 2160 PZ 1 2		
Bezeichnung	Code	No.
Check-Tool-Modul leer	0,050 2322552	EI-1500 CT1-VDE2170PZ L

1500 CT1-142 ZANGEN-SORTIMENT



in 1/3 Check-Tool-Modul



Inhalt	Code	No.
142 10 JC	1,220 2309025	1500 CT1-142
8250-180 JC 8132-160 JC 8316-160 JC		
Bezeichnung	Code	No.
Check-Tool-Modul leer	0,050 2322420	EI-1500 CT1-142 L

1500 CT1-VDE 142 VDE-ZANGEN-SORTIMENT



in 1/3 Check-Tool-Modul



Inhalt	Code	No.
142 10 C	1,160 2309033	1500 CT1-VDE 142
VDE 8250-180 H VDE 8132-160 H VDE 8314-160 H		
Bezeichnung	Code	No.
Check-Tool-Modul leer	0,050 2322439	EI-1500 CT1-VDE142 L

1500 CT1-8000 MONTAGEZANGEN-SATZ



in 1/3 Check-Tool-Modul



Inhalt	Code	No.
8000 A 1 8000 A 2 8000 A 21	1,010 2309181	1500 CT1-8000
8000 J 1 8000 J 2 8000 J 21		
Bezeichnung	Code	No.
Check-Tool-Modul leer	0,050 2322560	EI-1500 CT1-8000 L

1500 CT1-350 MEISSEL-SORTIMENT

in 1/3 Check-Tool-Modul

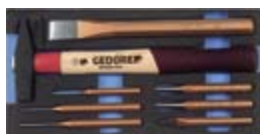

Inhalt	Code	No.
97-250 98-125 99 12-5	1,425 2309041	1500 CT1-350
100-12		
119-1,5 3 4		
600 H-300		
Bezeichnung	Code	No.
Check-Tool-Modul leer	0,050 2322447	EI-1500 CT1-350 L

1500 CT1-711 MESS-SORTIMENT

in 1/3 Check-Tool-Modul



Inhalt	Code	No.
140	0,930 2309084	1500 CT1-711
4534-5		
⊕ 708		
711 720 745		
Bezeichnung	Code	No.
Check-Tool-Modul leer	0,050 2322463	EI-1500 CT1-711 L

CT-MODULE 2005 CT FÜR XL-VOLUMEN SCHUBLADEN

IN 3 GRÖSSEN:

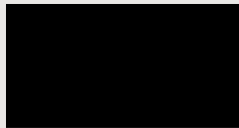

- > CT4 = 1/1 Schublade 2005, workster (633 x 390 x 35 mm)
- > CT4 passend für 2005, workster, 1504 XL, 2430



- > CT2 = 1/2 Schublade 2005, workster (316,5 x 390 x 35 mm)
- > CT2 passend für 1506 XL, 1504 und 2004, workster

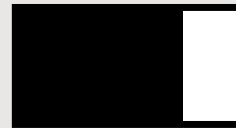

- > CT3 = 3/4 Schublade 2005, workster (472,5 x 390 x 50 mm)
- > CT3 passend für B 1500, 1502, 1505, 1504, 1504 XL, 1506, 2004, 2005, workster

2005 CT4-U-20 STECKSCHLÜSSEL-SATZ 1/4"-3/8"-1/2"

in 4/4 Check-Tool-Modul

> Maße: 633 x 390 x 35 mm



6,3
1/4"
10
3/8"
12,5
1/2"

Inhalt			Code	No.
○ 20 5,5 6 7 8 9 10 11 12 13 14	3093 U-20	7,4	2016257	2005 CT4-U-20
2093 U-20	3090 A-5 -10			
2093 U-3 T	3095			
2090-4 -6	⊗ D 19 10 11 12 13 14 15 16 17 18 19 21 22 23 24 27 30 32			
2095	1993 U-20			
⊗ D 30 8 9 10 11 12 13 14 15 16 17 18 19 21 22	1990-5 -10			
● IN 30 L 4 5 6 7 8 10	1930			
⊗ ITX 30 L T20 T25 T27 T30 T40 T45 T50	1995			
⊗ TX 30 E5 E6 E7 E8 E10 E11 E12 E14	1996			
⊕ IKS 30 1 2 3				
⊕ IKS 30 PZD 1 2 3				
⊖ IS 30 5,5 6,5 8 10 12				
52 53 56				

2005 CT2-D 19 STECKSCHLÜSSEL-SORTIMENT 1/2"

in 2/4 Check-Tool-Modul

> Maße: 316,5 x 390 x 35 mm



12,5
1/2"

Inhalt		Code	No.
⊗ D 19 10 11 12 13 14 15 16 17 18 19 20 21 22 23 24 25 26 27 28 29 30 32 34 36	4,4	2016494	2005 CT2-D 19
1990-5 -10			
1993 U-20			
1995			
1996			

2005 CT2-D 30 STECKSCHLÜSSEL- SORTIMENT 3/8"

in 2/4 Check-Tool-Modul

> Maße:
316,5 x 390 x 35 mm



10
3/8"



Inhalt	Code	No.
<ul style="list-style-type: none"> ⊖ D 30 10 11 12 13 14 15 16 17 18 19 20 21 22 ⊖ D 30 1/4 5/16 3/8 13/32 7/16 1/2 9/16 19/32 5/8 11/16 3/4 13/16 25/32 7/8 15/16 1" 	<ul style="list-style-type: none"> ⊖ D 30 L 10 13 17 19 22 52 53 56 3090-3 -5 -10 3093 U-20 3095 3096 	<ul style="list-style-type: none"> 3,4 2016486 2005 CT2-D 30

2005 CT2-D 20 STECKSCHLÜSSEL- SORTIMENT 1/4"

in 2/4 Check-Tool-Modul

> Maße:
316,5 x 390 x 35 mm



6,3
1/4"
6,3
1/4"



Inhalt	Code	No.
<ul style="list-style-type: none"> ⊖ D 20 4 4,5 5 5,5 6 7 8 9 10 11 12 13 ⊖ D 20 3/16 7/32 1/4 9/32 5/16 11/32 13/32 3/8 7/16 1/2 9/16" ⊖ 20 L 4 4,5 5 5,5 6 7 8 9 10 11 12 13 2093 U-20 2093 U-3 T 2093 HR-94 2090-2 -4 -6 -12 	<ul style="list-style-type: none"> 2095 2097 2098 T 620 639 ⊖ 680 4 6,5 ⊖ 685 3 4 5 6 ⊖ 685 X 5 6 8 ⊖ 690 1 2 ⊖ 690 PZD 1 2 3 ⊖ 687 TX T8 T9 T10 T15 T20 T25 T27 T30 T40 	<ul style="list-style-type: none"> 1,6 2016478 2005 CT2-D 20



2005 CT3-32 STECKSCHLÜSSEL- SORTIMENT 3/4"

in 3/4 Check-Tool-Modul

> Maße: 472,5 x 390 x 50 mm

Geeignet für:

- > alle Schubladen bei den Modellen: B 1500, 1502, 1505
- > nur Schubladen mit Höhe 137 und 207 mm bei den Modellen: 1504, 1504 XL, 1506, 2004, 2005, workster



20
3/4"



Inhalt	Code	No.
<ul style="list-style-type: none"> ⊖ 32 22 24 27 30 32 36 38 41 46 50 3290-8 -16 3293 U-2 3287 	<ul style="list-style-type: none"> 2752727 	<ul style="list-style-type: none"> 2005 CT3-32

2005 CT4-2-7 RING-MAULSCHLÜSSEL-SATZ

in 4/4 Check-Tool-Modul

> Maße:
633 x 390 x 35 mm

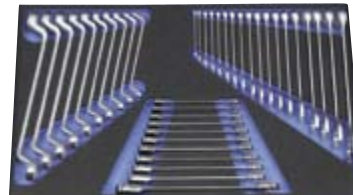

Schlüsselknaur®
R-Serie



Inhalt	Code	No.
<ul style="list-style-type: none"> ⊖ 2 6x7 8x9 10x11 12x13 14x15 16x17 18x19 20x22 21x23 24x27 ⊖ 7 6 7 8 9 10 11 12 13 14 15 16 17 18 19 21 22 24 27 ⊖ 7 R 10 11 12 13 14 15 16 17 18 19 22 	<ul style="list-style-type: none"> 2016265 	<ul style="list-style-type: none"> 2005 CT4-2-7

2005 CT4-7 XL RING-MAULSCHLÜSSEL-SATZ

in 4/4 Check-Tool-Modul

> Maße:
633 x 390 x 35 mm

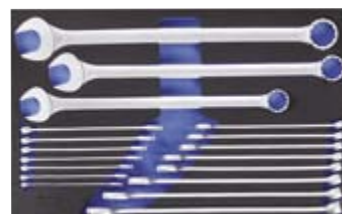

Inhalt	Code	No.
<ul style="list-style-type: none"> ⊖ 7 XL 10 11 12 13 14 15 16 17 18 19 21 22 24 27 30 32 36 41 	<ul style="list-style-type: none"> 2704226 	<ul style="list-style-type: none"> 2005 CT4-7 XL

2005 CT2-25PK DOPPELSTECKSCHLÜSSEL-SATZ

in 2/4 Check-Tool-Modul

> Maße:
316,5 x 390 x 35 mm

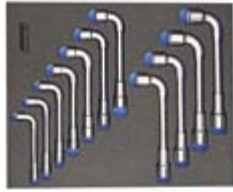

Inhalt	kg	Code	No.
○ 25 PK 8 10 11 12 13 14 15 16 17 18 19	2,548	2841851	2005 CT2-25PK

2005 CT2-2160 SCHRAUBENDREHER-SATZ

in 2/4 Check-Tool-Modul

> Maße:
316,5 x 390 x 35 mm



Inhalt	kg	Code	No.
⊕ 2160 PH 1 2 3	1,2	2016311	2005 CT2-2160
⊕ 2160 PZ 1 2 3			
⊖ 2150 3,5 5,5 8	1,2	2016311	2005 CT2-2160
⊖ 2153 4			
⊕ 2161 PH 1			
⊕ 2161 PZ 1			
⊖ 173 4 8			
⊕ 174 1			

2005 CT4-8000 WERKZEUGSORTIMENT

in 4/4 Check-Tool-Modul

> Maße:
633 x 390 x 35 mm



Inhalt	kg	Code	No.
600 H-300 -500	4,0	2016303	2005 CT4-8000
248 ST-40			
142 10 JC			
8132-160 JC			
8316-160 JC			
8250-180 JC			
8000 A 1 A 2 A 21			
8000 J 1 J 2 J 21			

E-2005 CT LÄNGSTEILER

ohne Schlitz

> Als Trenner/Fixierung für die Module 2005 CT2

H	kg	Code	No.
40	0,248	2104601	E-2005 CT H-40

2005 CT2-119 WERKZEUGSORTIMENT

in 2/4 Check-Tool-Modul

> Maße:
316,5 x 390 x 35 mm



Inhalt	kg	Code	No.
95-200	2,4	2016338	2005 CT2-119
99 12-3 12-5 12-6 12-8			
100-12			
119-			
3 -4 -5 -6 -8 -84 -86 -175			
132-150			
133-150 133 D-150			
702 20 M			
706 711 4612			

2005 CT4-2160-119 WERKZEUGSORTIMENT

in 4/4 Check-Tool-Modul

> Maße:
633 x 390 x 35 mm

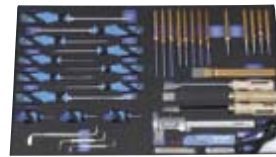

Inhalt	kg	Code	No.
⊕ 2160 PH 1 2 3	3,6	2016435	2005 CT4-2160-119
⊕ 2160 PZ 1 2 3			
⊖ 2150 3,5 5,5 8			
⊖ 2153 4			
⊕ 2161 PH 1			
⊕ 2161 PZ 1			
⊖ 173 4 8			
⊕ 174 1			
95-200			
99 12-3 12-5 12-6 12-8			
100-12			
119-3 -4 -5 -6 -8 -84 -86 -175			
132-150			
133-150 133 D-150			
702 20 M			
706 711 4612			

2005 CT2-TX 30 STECKSCHLÜSSEL-SATZ 3/8"

in 2/4 Check-Tool-Modul

> Maße:
316,5 x 390 x 35 mm

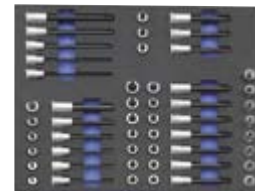

Inhalt	kg	Code	No.
● IN 30 4 5 6 7 8 10	3,0	2016508	2005 CT2-TX 30
● IN 30 L 4-95 5-95 6-95 7-95 8-95 10-95			
● IN 30 LK 4 5 6 8 10			
● ITX 30 T20 T25 T27 T30 T40 T45 T50			
● ITX 30 L T20 T25 T27 T30 T40 T45 T50			
● ITX 30 B T20 T25 T27 T30 T40 T45 T50			
● TX 30 E5 E6 E7 E8 E10 E11 E12 E14			
● INX 30 5 6 8			
● INX 30 L 6 8 10			

2005 CT2-D 19L STECKSCHLÜSSEL- SORTIMENT 1/2"

in 2/4 Check-Tool-Modul

> Maße:
316,5 x 390 x 35 mm



12,5
1/2"

Inhalt	kg	Code	No.
<ul style="list-style-type: none"> ● D 19 L 10 12 13 14 15 16 17 18 19 21 22 24 27 30 32 34 ● IN 19 10 12 14 17 19 ● IN 19 L 12-140 14-140 ● IN 19 LK 10-140 12-140 ● INX 19 12 14 ● INX 19 L 12-100 14-100 ● ITX 19 T55 T60 ● ITX 19 L T55-100 T60-100 ● ITX 19 B T50 T55 T60 ● TX 19 E16 E18 E20 E24 	2,0	2016516	2005 CT2-D 19L

2005 CT2-INR SATZ SCHRAUBENDREHER- EINSÄTZE 1/2"

in 2/4 Check-Tool-Modul

> Maße:
316,5 x 390 x 35 mm

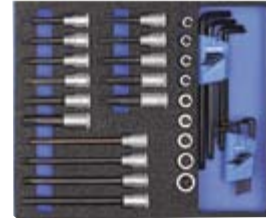

12,5
1/2"

Inhalt	kg	Code	No.
<ul style="list-style-type: none"> ● ITX 19 B T20 T25 T27 T30 T40 T45 T50 T55 T60 ● INX 19 L 6-100 8-100 10-100 12-100 14-100 ● INR 19 L M5-100 M6-100 M6-188 M8-100 M8-188 M10-100 M10-188 M12-100 M12-188 M14-100 ● H 42 KEL-88 (2 2,5 3 4 5 6 8 10) ● H 43 TX-09 (T7 T8 T9 T10 T15 T20 T25 T30 T40) 	3,6	2016281	2005 CT2-INR

2005 CT2-2142 TX SCHRAUBENDREHER-SATZ

in 2/4 Check-Tool-Modul

> Maße:
316,5 x 390 x 35 mm

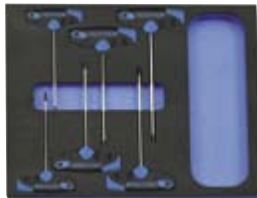

Inhalt	kg	Code	No.
<ul style="list-style-type: none"> ● 2142 TX T15 T20 T25 T27 T30 T40 	0,4	2016559	2005 CT2-2142 TX

2005 CT2-DT 2142 WINKELSCHRAUBENDREHER- SATZ

in 2/4 Check-Tool-Modul

> Maße:
316,5 x 390 x 35 mm

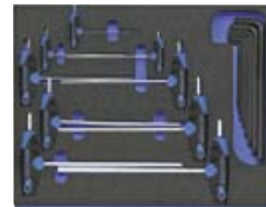

Inhalt	kg	Code	No.
<ul style="list-style-type: none"> ● DT 2142 2 2,5 3 4 5 6 7 8 10 ● H 42 KEL-88 (2 2,5 3 4 5 6 8 10) 	0,8	2016540	2005 CT2-DT 2142

2005 CT2-2143 KTX WINKELSCHRAUBENDREHER- SATZ

in 2/4 Check-Tool-Modul

> Maße:
316,5 x 390 x 35 mm

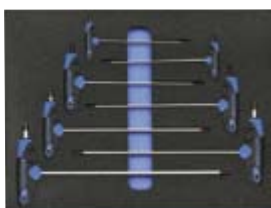

Inhalt	kg	Code	No.
<ul style="list-style-type: none"> ● DT 2143 KTX T10 T15 T20 T25 T27 T30 T40 	0,6	2016567	2005 CT2-2143 KTX

2005 CT2-2133 T STECKSCHLÜSSEL-SATZ

in 2/4 Check-Tool-Modul

> Maße:
316,5 x 390 x 35 mm



Inhalt	kg	Code	No.
<ul style="list-style-type: none"> ● 2133 T 7 8 9 10 11 12 13 14 	1,2	2016532	2005 CT2-2133 T





SCHRAUBENSCHLÜSSEL

SCHLÜSSELKNARREN
>123



Schlüsselknarre®
R-Serie

RING-MAULSCHLÜSSEL
>125



DOPPELRINGSCHLÜSSEL
>129



MAULSCHLÜSSEL
>134



EINRING-/ZUGRING-
SCHLÜSSEL
>141



SCHLAGSCHLÜSSEL
>142



KLAUENSCHLÜSSEL
>144



GELENKSCHLÜSSEL
>145



STECKSCHLÜSSEL
>146



UNIVERSAL-SCHLÜSSEL
>150



HAKENSCHLÜSSEL
>150



NÜTZLICHE HELFER
>151



SCHRAUBENSCHLÜSSEL ÜBERSICHT

Langlebig und sehr belastbar

- › Für harte Dauerbeanspruchung und Sicherheit im Arbeitsalltag
- › Hohe Biegesteifigkeit - GEDORE Qualitätsschlüssel brechen und/oder splintern nicht bei Überlastung, sondern zeigen die falsche Anwendung durch Verformung an und bieten damit ein geringeres Verletzungsrisiko für den Anwender
- › Handsympathische Haptik durch ergonomische Profile ohne scharfe Kanten
- › Sicherer Griff, auch mit verölten Händen
- › Blendfrei-Optik durch mattes Verchromen



Eine gut funktionierende Großfamilie

- › Extrem große Auswahl in genormten, ungenormten, metrischen (mm), zölligen (AF) und Whitworth (W) Maßen
- › Hochwertige Industriequalität für härteste Dauerbeanspruchung
- › Einzeln oder in praktischen Sätzen bzw. in Modulen erhältlich
- › Sonderanfertigungen, -ausführungen und -sätze auf Anfrage

Alles sicher im Griff

- › Einsatz bester Rohstoffe, modernster Maschinen und umweltschonender Produktionsverfahren
- › Chrom-6-Freiheit für die Werkzeuge ist schon seit mehreren Jahren selbstverständlich
- › Unsere Werkzeug-Experten bürgen für sorgfältige Verarbeitung und permanente Weiterentwicklung
- › Einzigartige Herstellungsverfahren und Werkzeug-Spezialbehandlungen erzeugen beste Resultate
- › Strenge Qualitätskontrollen nach jedem Produktionsschritt garantieren konstant hohes Niveau
- › Professioneller Service bis hin zur Entwicklung kundenspezifischer Sonderwerkzeuge



Präzision, Maßhaltigkeit und Passgenauigkeit



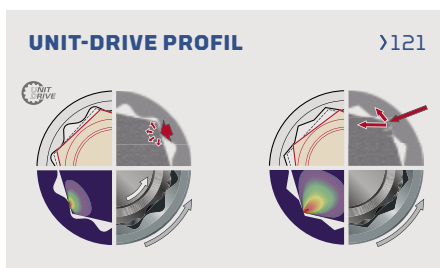









































- › Die wichtigsten Voraussetzungen für schonendes und sicheres Arbeiten
- › Volle Übertragung des möglichen Drehmoments
- › Längere Lebensdauer von Schraube und Schlüssel
- › Schraubenkopfschonende Profile (UD, Maul, 6-kant)
- › Kleinste Fertigungstoleranzen sorgen für perfekten Sitz des Schlüssels auf der Schraube



SCHRAUBENSCHLÜSSEL MATRIX

Warum matt verchromt?

- › Blendfreie Optik
- › Griffige Oberfläche, auch mit verschmutzten Händen sicher zu greifen
- › Doppelter Schutz vor Korrosion. Vor dem Verchromen wird erst eine Nickelschicht aufgetragen. Nickel und Chrom, beide Schichten zusammen bilden einen optimalen Schutz vor Korrosion
- › Chrom-Abplatzer sind bei matt verchromten Werkzeugen so gut wie unbekannt
- › Die matt verchromte GEDORE Oberfläche erhält über Jahrzehnte ihr edles Finish

Typ / Serie	Speziell		 mm	 "AF	 Whitw.
Ring-Maulschlüssel					
No. 1 B	 blendfrei matt verchromt		3 ▶ 80 mm 5 - 80 mm	1/16" AF ▶ 2.7/16" AF 1/4" AF - 2.7/16" AF	1/8 W ▶ 3/4 W 1/8 W - 3/4 W
No. 7	 blendfrei matt verchromt		3 - 36 mm	3/16" AF - 1" AF	-
No. 7 XL	 blendfrei matt verchromt		7 - 46 mm	-	-
No. 7 R	  blendfrei matt verchromt		8 - 36 mm	-	-
No. 7 UR	  blendfrei matt verchromt		8 - 24 mm	-	-
Maulschlüssel					
No. 6	blendfrei matt verchromt		4 ▶ 135 mm 4 x 4,5 - 55 x 60 mm	1/4" AF ▶ 1.1/2" AF 1/4 x 5/16" AF - 1.3/8" x 1.1/2" AF	-
No. 8	blendfrei matt verchromt		4 - 14 mm	-	-
No. 60 CP	 blendfrei matt verchromt		0 - 36 mm	-	-
No. 60 P	 blendfrei matt verchromt		0 - 36 mm	-	-
No. 62 P	blendfrei matt verchromt		0 - 63 mm	-	-
No. 60 S	 blendfrei matt verchromt		0 - 36 mm	-	-
No. 894	manganphosphatiert		6 - 135 mm	1/4" AF - 1.1/8" AF	-
No. 895	manganphosphatiert		6 x 7 - 75 x 80 mm	-	-
Ringschlüssel					
No. 2	 blendfrei matt verchromt		5,5 ▶ 90 mm 5,5 x 7 - 55 x 60 mm	1/4" AF ▶ 1" AF	-
No. 2 B	 blendfrei matt verchromt		6 x 7 - 17 x 19 mm	-	-
No. TX 4	blendfrei matt verchromt		E6 x E8 - E20 x E24	-	-
No. 4	 blendfrei matt verchromt		6 x 7 - 46 x 50 mm	-	-
No. 4 R	  blendfrei matt verchromt		8 x 9 - 18 x 19 mm	1/4 x 5/16" AF - 1/2 x 9/16" AF	-
No. 400	blendfrei matt verchromt		8 x 10 - 46 x 50 mm	5/16 x 3/8" AF - 7/8 x 1" AF	-
No. 304	 blendfrei matt verchromt gebogen		11 x 13 - 19 x 22 mm	7/16 x 1/2" AF - 3/4 x 7/8" AF	-
Schlagschlüssel					
No. 133	stahlgrau		22 ▶ 135 mm 27 - 130 mm	1" AF ▶ 3" AF	-
No. 306	stahlgrau		22 - 135 mm	1" AF - 3" AF	-
No. 306 G	stahlgrau		27 - 95 mm	-	-
Einring-/Zugringschlüssel					
No. 308	stahlgrau		24 ▶ 95 mm 32 - 65 mm	-	-
No. 2 A	blendfrei matt verchromt		24 - 95 mm	-	-



DER SCHLÜSSEL ZUM ERFOLG

Hightech für das exakte Nennmaß

von GEDORE
erreichte Toleranzen



nach DIN Norm
zulässige Toleranzen



Ihr Sicherheits-PLUS

- > Sicherer Schraubensitz durch genaue Maßhaltigkeit
- > Längere Lebensdauer von Schraube und Schlüssel
- > Volle Übertragung des möglichen Drehmoments
- > Mehr Arbeitssicherheit durch größtmögliche Qualität

Maulschlüssel gibt es, seitdem es Technik gibt. Jedoch bedeuten traditionelle Werkzeuge nicht automatisch Herstellung mit den überlieferten Fertigungsverfahren. Bewährte Produktionsschritte werden ständig von unseren Mitarbeitern weiterentwickelt. Wo der Einsatz von Hightech die Qualität nachhaltig verbessert, wird sie eingesetzt. GEDORE schleift die Schlüsselmauler mit einer Hightech-Schleifmaschine auf das exakte Nennmaß. Passgenauigkeit ist die wichtigste Voraussetzung für schonendes und sicheres Arbeiten.

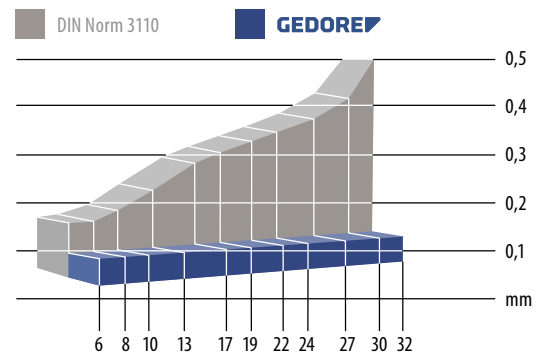

WERDEGANG EINES SCHLÜSSELS

Schritt für Schritt entsteht Qualität.



1. Hochwertiger Stahl 31CrV3

Leistungsstarke Exzenterpressen schneiden das Spaltstück für einen Maulschlüssel aus hochwertigem Flachstahl.



2. Glühend geschmiedet

Im Stoßofen wird das Spaltstück exakt auf die vorgegebene Temperatur erhitzt und kommt glühend in die Schmiede. Unter den tonnenschweren Schlägen des Fallhammers erhält der Stahl seine Form.



3. Thermisch gehärtet

Durch eine thermische Spezialbehandlung erhält das Werkzeug seine extreme Härte, die für besonders lange Lebensdauer sorgt.



4. Präzise geschliffen

Ihr exaktes Maß erhalten die Schlüsselmauler erst nach der Härtung. Dabei wird ein speziell von GEDORE für diesen Arbeitsgang entwickelter Hightech-Schleifroboter eingesetzt.



5. Sorgfältig geglättet

Noch verbliebene Ecken und Kanten werden durch Gleitschleifen geglättet, bis Kopf und Schaft absolut sauber und gratfrei sind. Die Köpfe werden zusätzlich geschliffen.



6. Aufwändig veredelt

Für wirksamen Oberflächenschutz und perfekte Optik sorgt die aufwändige galvanische Veredelung. Eine effiziente Rückgewinnungsanlage gewährleistet dabei den Schutz der Umwelt.

GEDORE UNIT-DRIVE PROFIL (UD-PROFIL)

Optimaler Kraftschluss schont Schraubköpfe



Herkömmliches Profil

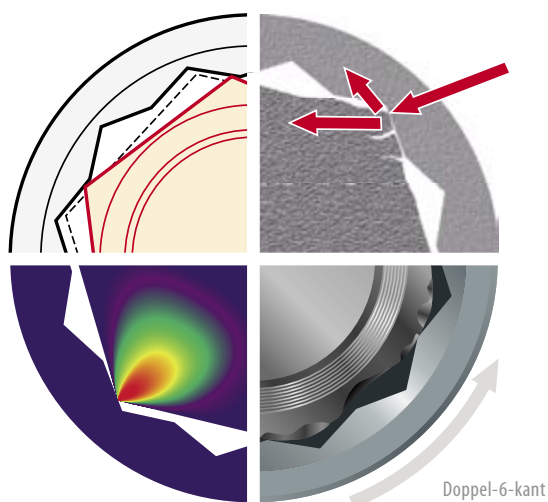

- 1** Die geringere Anlagefläche verringert den Kraftschluss. Eine sichere Drehmomentübertragung ist nicht mehr möglich und kann zur Gefahr werden.
- 2** Durch den Einfluss der scharfen Kanten erhöht sich die Kerbwirkung auf den Schraubkopf. Das Profil wird zerstört.
- 3** Rundgedrehte Schraubkopfprofile können nicht mehr gelöst werden, da keine Übertragung des Drehmoments mehr erfolgt - das Werkzeug rutscht durch.
- 4** Starker Krafteinfluss auf die Spitze des Schraubkopfprofils. Punktueller Druck deformiert den Schraubkopf.



GEDORE UNIT-DRIVE Profil (UD-Profil)

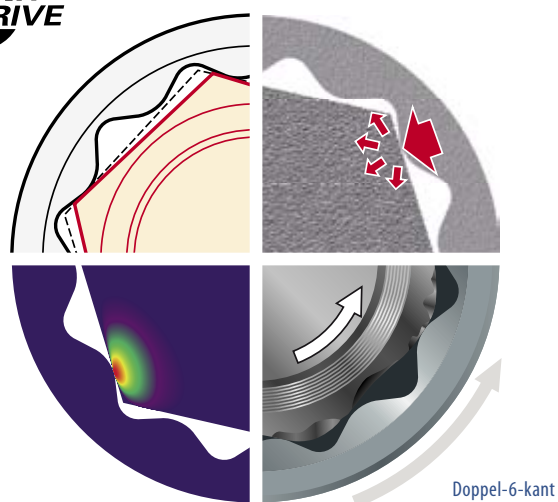

- 1** Größere Anlagefläche gibt sicheren Kraftschluss auch bei Schraubköpfen, deren Maße außerhalb der Toleranz liegen.
- 2** Gleichmäßige Verteilung der Kraft auf die Flanken des Schraubkopfes. Die somit reduzierte Kerbwirkung verhindert ein Runddrehen des Schraubkopfes.
- 3** Selbst abgenutzte Schraubköpfe werden durch die schonende Drehmomentübertragung sicher gelöst - kein Durchrutschen des Werkzeugs.
- 4** Durch den optimal verteilten Krafteinfluss können bis zu 20 % höhere Drehmomente übertragen werden.

Das GEDORE UNIT-DRIVE Profil verhindert das „Runddrehen“ von Schraubköpfen durch ein Wellenprofil ohne spitze oder scharfe Kanten. Vergrößerte, runde Anlageflächen der GEDORE Werkzeuge sorgen für eine sichere Drehmomentübertragung, die gleichmäßig auf den Schraubkopf wirkt. Die dadurch auf ein Minimum reduzierte Kerbwirkung verhindert eine Beschädigung des Schraubkopfprofils - ein Plus an Sicherheit, da ein Abrutschen und Durchdrehen vermieden wird, selbst bei beschädigten Schraubköpfen.



DIE REVOLUTION EINE PERFEKTE SYMBIOSE

Alle Vorteile der GEDORE U-20 Technologie, des Klassikers No. 6 und des bewährten, schlanken No. 7 wurden in diesen Schlüsselknarren 7 R + 7 UR kombiniert.

+ Die Blendfrei-Optik mit Grip (No. 6 + 7)

Extrem sicherer Griff durch Oberflächenfinish - matt verchromt

Für die Hand und für das Auge ist die Oberfläche der Schlüsselknarre konzipiert. Die Blendfrei-Optik wird durch mattes Verchromen erzielt – das GEDORE Oberflächenfinish ist sowohl handsympathisch als auch sehr nützlich – guter Grip auch mit öligen Händen.

+ Die Knarre (U-20)

Extra flach und robust - ideal für den harten Einsatz, auch an schwer zugänglichen Stellen

Extrem kompakt und leistungsstark – für schnelle Einsätze, auch an beengten Stellen. Die bewährte U-20 Knarren-Technologie, eingebaut in einen sehr flachen Ringkopf, ermöglicht ein effizientes, ratschendes Arbeiten. Sowohl beim Lösen, als auch beim Schnellanzug. Die bewusst ausgewählte Zähnezahzahl macht die Schlüsselknarre robust. Der, durch eine geringere Zähnezahzahl bedingte, eigentlich größere Rückschwenkwinkel wird durch die von GEDORE entwickelte Sperrklinken-Geometrie optimiert.

+ Das UD-Profil (No. 7)

Extrem schonend für die Schraubenköpfe, bei idealer Kraftübertragung

Die Wellenform des Profils gibt in jedem Fall sicheren Halt, auch bei Schrauben, deren Maße außerhalb des Toleranzbereiches liegen. Gleichmäßige Druckverteilung erlaubt höchsten Krafteinsatz.



+ Das Maul (No. 6)

Extrem maßhaltig / extrem präzise - für schonendes und sicheres Arbeiten

Das exakte Nennmaß des Mauls und damit seine Passgenauigkeit garantieren einen sicheren Schraubensitz, eine längere Lebensdauer von Schraube und Schlüsselknarre und sind damit wichtigste Voraussetzung für schonendes und sicheres Arbeiten.

+ Der taillierte Schaft (No. 7)

Extra stabil – ideal für die Übertragung höchster Kräfte

Das handsympathische „Hohlprofil“ im Schaft ermöglicht ein ermüdungsfreies Schrauben. Das GEDORE taillierte Profil hat eine Geometrie, welches dem eines Doppel-T Trägers ähnelt. Dadurch können auch hohe Kräfte, insbesondere bei großen Schlüsselweiten (34 und 36 mm) übertragen werden.

Die Langlebigkeit

... präzise und sicher, umwelt- und wartungsfreundlich

Die Nachhaltigkeit der Schlüsselknarre wird durch die Möglichkeit der Wartung noch unterstrichen. So ist selbst nach einem unsachgemäßem

Gebrauch (z. B. bei starker Verschmutzung, einer Überlastung, oder Feuchtigkeit...) die Schlüsselknarre schnell wieder einsatzbereit. Aufschrauben, leicht nachfetten, zuschrauben – und wieder zuverlässig weiter arbeiten.



Schlüsselknarre

DIE REVOLUTION

- > Mit gleichen Schlüsselweiten
- > UD-Profil
- > Hohe Drehmomentübertragung
- > GEDORE Vanadium-Stahl 31CrV3
- > Blendfrei-Optik durch mattes Verchromen, Sperrinsatz und Sperrklinke manganphosphatiert
- > Glühend geschmiedet
- > Maul: präzise auf exaktes Nennmaß geschliffen für optimale Kontaktflächen
- > Mit Adapter 7 RA oder 7 RB (bitte separat bestellen) werden der 7 R und 7 UR zur (Bit-)Knarre

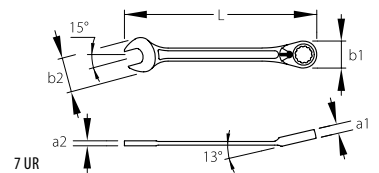
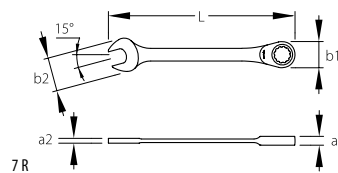
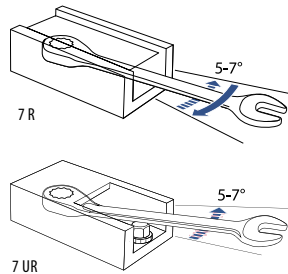

7 R MAULSCHLÜSSEL MIT RINGRATSCHKE

flache Ausführung

Ø mm	∠°	L	a ₁	a ₂	b ₁	b ₂	⚖️	Code	No.
8	7	140	7,0	3,8	17,5	19,8	0,032	2297051	7 R 8
9	7	150	7,3	3,9	19,3	21,5	0,042	2297078	7 R 9
10	7	160	7,7	4,1	21,0	23,0	0,054	2297086	7 R 10
11	7	164	8,1	4,3	22,5	26,0	0,063	2297094	7 R 11
12	7	170	8,6	4,6	23,6	27,5	0,069	2297108	7 R 12
13	7	180	9,0	4,7	25,7	30,0	0,088	2297116	7 R 13
14	7	190	9,4	4,9	28,2	31,8	0,101	2297124	7 R 14
15	7	200	9,8	5,2	29,5	34,0	0,125	2297132	7 R 15
16	6	212	10,2	5,7	31,7	35,0	0,137	2297140	7 R 16
17	6	225	10,6	5,9	33,6	38,0	0,160	2297159	7 R 17

Ø mm	∠°	L	a ₁	a ₂	b ₁	b ₂	⚖️	Code	No.
18	6	237	11,0	6,1	34,6	40,0	0,197	2297167	7 R 18
19	6	250	11,7	6,4	36,3	42,0	0,202	2297175	7 R 19
21	6	274	12,5	6,9	40,0	45,5	0,262	2219433	7 R 21
22	6	292	13,3	7,1	42,5	48,0	0,319	2297191	7 R 22
24	6	325	14,8	7,9	48,0	52,5	0,520	2297205	7 R 24
27	6	359	16,0	8,3	53,5	59,5	0,590	2297213	7 R 27
30	5	399	17,4	8,8	59,0	63,0	0,780	2297221	7 R 30
32	5	424	17,9	9,3	63,0	67,5	0,920	2297248	7 R 32
34	5	449	18,4	9,7	65,5	72,0	1,010	2219549	7 R 34
36	5	480	18,9	10,2	70,0	75,0	1,208	2219557	7 R 36

7 UR MAULSCHLÜSSEL MIT RINGRATSCHKE, UMSCHALTBAR

Ringseite 13° abgewinkelt, umschaltbar

Ø mm	∠°	L	a ₁	a ₂	b ₁	b ₂	⚖️	Code	No.
8	7	140	7,0	3,8	17,5	19,8	0,037	2297256	7 UR 8
9	7	150	7,3	3,9	19,3	21,5	0,043	2297264	7 UR 9
10	7	160	7,7	4,1	21,0	23,0	0,053	2297272	7 UR 10
11	7	164	8,1	4,3	22,5	26,0	0,062	2297280	7 UR 11
12	7	170	8,6	4,6	23,6	27,5	0,069	2297299	7 UR 12
13	7	180	9,0	4,7	25,7	30,0	0,081	2297302	7 UR 13
14	7	190	9,4	4,9	28,2	31,8	0,098	2297310	7 UR 14
15	7	200	9,8	5,2	29,5	34,0	0,120	2297329	7 UR 15

Ø mm	∠°	L	a ₁	a ₂	b ₁	b ₂	⚖️	Code	No.
16	6	212	10,2	5,7	31,7	35,0	0,153	2297337	7 UR 16
17	6	225	10,6	5,9	33,6	38,0	0,166	2297345	7 UR 17
18	6	237	11,0	6,1	34,6	40,0	0,178	2297353	7 UR 18
19	6	250	11,7	6,4	36,3	42,0	0,218	2297361	7 UR 19
21	6	274	12,5	6,9	40,0	45,5	0,264	2244500	7 UR 21
22	6	292	13,3	7,1	42,5	48,0	0,319	2297388	7 UR 22
24	6	325	14,8	7,9	48,0	52,5	0,449	2297396	7 UR 24

7 R-005

SATZ MAULSCHLÜSSEL MIT RINGRATSCHEN

5-teilig

- > Gängigste Größen im Set
- > Flache Ausführung
- > UD-Profil
- > Hohe Drehmomentübertragung
- > Im Kunststoffkasten
- > Maße: 275 x 150 x 42 mm



Inhalt		Code	No.
mm 7 R 8 10 13 17 19	0,932	2297434	7 R-005



7 R-012

SATZ MAULSCHLÜSSEL MIT RINGRATSCHEN

12-teilig

- > Alle gängigen Größen als Set
- > Flache Ausführung
- > UD-Profil
- > Hohe Drehmomentübertragung
- > Im stabilen Blechkasten
- > Maße: 320 x 210 x 55 mm



Inhalt		Code	No.
mm 7 R 8 9 10 11 12 13 14 15 16 17 18 19	2,840	2297442	7 R-012



7 UR-005

SATZ MAULSCHLÜSSEL MIT RINGRATSCHEN, UMSCHALTBAR

5-teilig

- > Gängigste Größen im Set
- > Ringseite 13° abgewinkelt, umschaltbar
- > UD-Profil
- > Hohe Drehmomentübertragung
- > Im Kunststoffkasten
- > Maße: 275 x 150 x 42 mm



Inhalt		Code	No.
mm 7 UR 8 10 13 17 19	0,930	2327651	7 UR-005



7 UR-012

SATZ MAULSCHLÜSSEL MIT RINGRATSCHEN, UMSCHALTBAR

12-teilig

- > Alle gängigen Größen als Set
- > Ringseite 13° abgewinkelt, umschaltbar
- > UD-Profil
- > Hohe Drehmomentübertragung
- > Im stabilen Blechkasten
- > Maße: 320 x 210 x 55 mm



Inhalt		Code	No.
mm 7 UR 8 9 10 11 12 13 14 15 16 17 18 19	2,840	2297418	7 UR-012



7 RA

ANTRIEBS-ADAPTER

für 7 R / 7 UR

- > Der Einstecksechskant macht aus einem Ringratschenschlüssel eine Knarre
- > Mit Druckknopfauflösung, verschleißfest manganphosphatiert
- > Schnelldreher für schnelles Lösen oder Festziehen
- > Sicherer Sitz in der Ringratsche durch Sprengring
- > Verchromt



mm	"	H		Code	No.	
10	1/4	6,3	18,0	0,011	2320495	7 RA-6,3
13	3/8	10,0	24,0	0,030	2320487	7 RA-10
19	1/2	12,5	32,0	0,070	2320479	7 RA-12,5

7 RB

BIT-ADAPTER

für 7 R/7 UR

- > Der Einsteckbithalter macht aus einem Ringratschenschlüssel eine Bit-Knarre
- > Sicherer Sitz in der Ringratsche durch Kugelarretrierung
- > Mit Magnethalter
- > Manganphosphatiert



"	mm	H		Code	No.	
1/4	6,3	10	20,5	0,011	2329239	7 RB-6,3
5/16	8,0	10	23,0	0,015	2327643	7 RB-8

Ring-Maulschlüssel

NO. 1 B - "DER STARKE ALLESKÖNNER"

- > Ausführung nach DIN 3113 Form B, ISO 3318, ISO 7738
- > Größe 5 und 5,5 mm mit 6-kant Ring, ab 6 mm mit UD-Profil
- > GEDORE Vanadium-Stahl 31CrV3, verchromt
- > Sorgfältig geschmiedet und fachgerecht verarbeitet
- > Ring: gekröpft und 10° abgewinkelt, mit UD-Profil für schonende Kraftübertragung

- > Überbelastung wird durch Verformung angezeigt
- > Tiefliegende bzw. versenkte Muttern oder Schrauben können mit dem gekröpften Ring sicher betätigt werden
- > Hochwertige Industriequalität für harte Dauerbeanspruchung

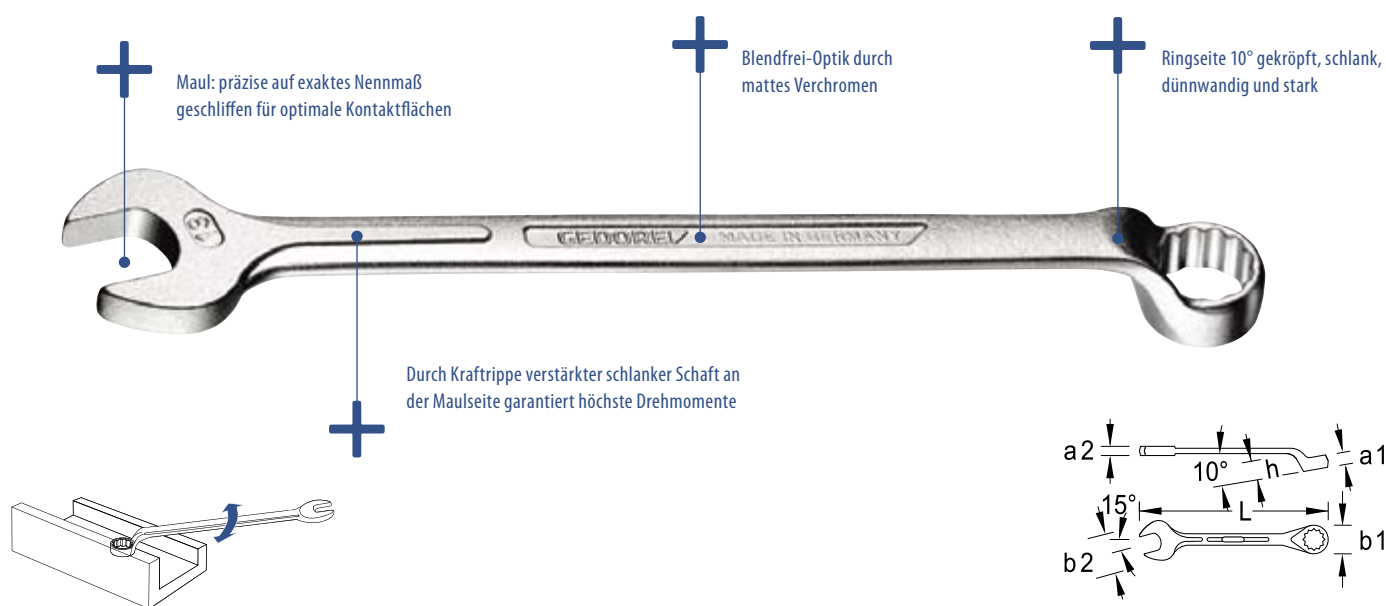

1 B (MM) RING-MAULSCHLÜSSEL



* nicht genormt

Ø mm	L	a ₁	a ₂	b ₁	b ₂	h		Code	No.
5,0	100	5,0	3,4	8,5	14,5	9,5	0,015	6000240	1 B 5
5,5	100	5,0	3,4	9,2	14,5	9,5	0,015	6000320	1 B 5,5
6,0	100	5,0	3,4	9,8	15,5	9,5	0,016	6000400	1 B 6
7,0	112	6,0	3,7	11,2	17,2	10,5	0,028	6000590	1 B 7
8,0	125	6,5	4,0	12,5	19,2	11,5	0,026	6000670	1 B 8
9,0	138	7,5	4,3	14,0	21,2	12,5	0,035	6000750	1 B 9
10,0	148	8,2	4,7	15,5	23,5	14,0	0,042	6000830	1 B 10
11,0	158	9,0	5,0	16,8	25,5	15,0	0,050	6000910	1 B 11
12,0	168	9,5	5,3	18,2	27,2	16,0	0,064	6001050	1 B 12
13,0	185	10,2	6,0	19,5	30,0	16,5	0,080	6001130	1 B 13
14,0	198	11,0	6,3	21,0	32,0	17,5	0,091	6001210	1 B 14
15,0	210	11,5	6,7	22,2	34,0	19,0	0,139	6001480	1 B 15
16,0	220	12,0	7,0	23,5	36,0	20,0	0,128	6001560	1 B 16
17,0	232	12,5	7,5	25,0	38,0	21,0	0,153	6001640	1 B 17
18,0	245	13,2	7,7	26,5	40,0	22,5	0,183	6001720	1 B 18
19,0	258	13,5	8,0	27,8	42,0	23,5	0,210	6001800	1 B 19
20,0	270	14,5	8,5	29,2	44,0	24,5	0,245	6001990	1 B 20
21,0	280	14,5	8,7	30,5	45,8	26,0	0,281	6002020	1 B 21
22,0	292	14,5	9,0	32,0	48,2	27,0	0,294	6002100	1 B 22
23,0	305	15,5	9,3	33,5	49,8	28,0	0,350	6002290	1 B 23
24,0	318	15,5	9,5	35,0	52,0	29,5	0,372	6002370	1 B 24
25,0	*	328	17,5	10,0	36,2	54,2	0,431	6002450	1 B 25
26,0	*	340	17,5	10,3	37,5	56,0	0,481	6002530	1 B 26
27,0	*	352	17,5	10,5	39,0	58,0	0,514	6002610	1 B 27
28,0	*	370	19,5	11,0	40,2	60,0	0,578	6002880	1 B 28
29,0	*	370	19,5	11,0	41,8	61,8	0,546	6002960	1 B 29
30,0	*	390	19,5	11,2	43,2	63,5	0,672	6003180	1 B 30
32,0	*	412	20,5	11,8	46,0	68,0	0,684	6003260	1 B 32
33,0	*	412	20,5	11,8	47,5	70,5	0,827	6003340	1 B 33
34,0	*	412	20,5	11,8	49,0	70,5	0,784	6004150	1 B 34
36,0	*	460	23,5	12,8	52,2	76,2	1,147	6003420	1 B 36
38,0	*	460	24,2	13,2	56,0	79,2	1,081	6003500	1 B 38
41,0	*	520	25,5	14,0	60,2	85,0	1,452	6003690	1 B 41
46,0	*	550	27,5	15,0	68,0	95,5	1,893	6003770	1 B 46
50,0	*	580	29,5	16,0	74,0	103,0	2,268	6003850	1 B 50
55,0	*	620	30,5	17,0	82,0	112,5	2,900	6003930	1 B 55
60,0	*	660	32,0	18,0	90,0	121,0	3,600	6004070	1 B 60
65,0	*	710	33,0	22,0	98,0	133,0	4,415	6004660	1 B 65
70,0	*	760	35,0	24,0	105,0	143,0	5,625	6004740	1 B 70
75,0	*	810	38,0	26,0	110,0	153,0	6,545	6004820	1 B 75
80,0	*	860	41,0	28,0	119,0	163,0	8,790	6004900	1 B 80

1 B (AF)

RING-MAULSCHLÜSSEL

zöllig



○ ^{AF}	L	a ₁	a ₂	b ₁	b ₂	h	⚖	Code	No.
1/4	100	5,0	3,4	10,2	16,2	9,5	0,016	6005120	1 B 1/4AF
5/16	125	6,5	4,0	12,5	19,2	11,5	0,027	6005200	1 B 5/16AF
3/8	148	8,2	4,7	14,8	22,2	14,0	0,045	6005390	1 B 3/8AF
7/16	158	9,0	5,0	17,0	25,8	15,0	0,053	6005470	1 B 7/16AF
1/2	185	10,2	6,0	19,2	29,2	16,5	0,085	6005550	1 B 1/2AF
9/16	198	11,0	6,3	21,5	32,0	17,5	0,099	6005630	1 B 9/16AF
5/8	220	12,0	7,0	23,5	36,0	20,0	0,136	6005710	1 B 5/8AF
11/16	245	13,2	7,7	25,8	40,0	22,5	0,192	6005980	1 B 11/16AF
3/4	258	13,5	8,0	27,8	42,0	23,5	0,209	6006010	1 B 3/4AF
13/16	280	14,5	8,7	30,2	45,8	26,0	0,269	6006280	1 B 13/16AF
7/8	292	14,5	9,0	32,5	48,2	27,0	0,308	6006360	1 B 7/8AF
15/16	318	15,5	9,5	34,8	52,0	29,5	0,403	6006440	1 B 15/16AF
1	340	17,5	10,3	36,8	55,2	32,0	0,473	6006520	1 B 1AF
1.1/16	352	17,5	10,5	39,0	58,0	33,0	0,559	6006600	1 B 1.1/16AF
1.1/8	370	19,5	11,0	41,0	61,8	34,5	0,587	6006790	1 B 1.1/8AF

○ ^{AF}	L	a ₁	a ₂	b ₁	b ₂	h	⚖	Code	No.
1.1/4	412	20,5	11,8	45,8	70,5	39,0	0,861	6006870	1 B 1.1/4AF
1.5/16	412	20,5	11,8	48,5	70,5	39,0	0,789	6006950	1 B 1.5/16AF
1.3/8	460	23,5	12,8	51,5	75,2	43,0	1,099	6007090	1 B 1.3/8AF
1.7/16	460	23,5	12,8	53,0	75,2	43,0	1,085	6007170	1 B 1.7/16AF
1.1/2	460	24,2	13,2	56,0	79,2	43,0	1,113	6007250	1 B 1.1/2AF
1.5/8	520	25,5	14,0	60,5	85,0	49,0	1,457	6007330	1 B 1.5/8AF
1.3/4	550	27,5	15,0	66,0	95,5	53,0	1,896	6007410	1 B 1.3/4AF
1.13/16	550	27,5	15,0	68,0	95,5	53,0	1,870	6007680	1 B 1.13/16AF
1.7/8	550	27,5	15,0	69,0	95,5	53,0	1,821	6007760	1 B 1.7/8AF
2	580	29,5	16,0	74,5	103,0	57,0	2,280	6007840	1 B 2AF
2.1/16	580	29,5	16,0	75,0	103,0	57,0	2,250	6007920	1 B 2.1/16AF
2.3/16	620	30,5	17,0	82,0	112,5	62,0	2,855	6008060	1 B 2.3/16AF
2.1/4	620	30,5	17,0	83,0	112,5	62,0	2,820	6008140	1 B 2.1/4AF
2.3/8	660	32,0	18,0	90,0	121,0	67,0	3,510	6008220	1 B 2.3/8AF
2.7/16	660	32,0	18,0	91,0	121,0	67,0	3,630	6008300	1 B 2.7/16AF

1 B (WW)

RING-MAULSCHLÜSSEL

Whitworth



○ ^{Whitw.}	L	a ₁	a ₂	b ₁	b ₂	h	⚖	Code	No.
1/8	138	7,5	4,3	13,5	21,2	12,5	0,035	6009540	1 B 1/8W
3/16	158	9,0	5,0	17,5	26,0	15,0	0,053	6009620	1 B 3/16W
1/4	185	10,2	6,0	20,0	30,0	16,5	0,082	6009700	1 B 1/4W
5/16	210	11,5	6,7	22,5	34,0	19,0	0,115	6009890	1 B 5/16W
3/8	245	13,2	7,7	26,5	40,0	22,5	0,190	6009970	1 B 3/8W

○ ^{Whitw.}	L	a ₁	a ₂	b ₁	b ₂	h	⚖	Code	No.
7/16	280	14,5	8,7	30,2	45,8	26,0	0,274	6010040	1 B 7/16W
1/2	305	15,5	9,3	34,0	50,5	28,0	0,343	6010120	1 B 1/2W
9/16	340	17,5	10,3	37,0	56,0	32,0	0,477	6010200	1 B 9/16W
5/8	370	19,5	11,0	40,2	61,8	34,5	0,573	6010390	1 B 5/8W
11/16	390	19,5	11,2	43,8	65,2	36,0	0,713	6010470	1 B 11/16W
3/4	412	20,5	11,8	48,0	70,5	39,0	0,803	6010550	1 B 3/4W

1 B (MM) / 1 B (AF)

RING-MAULSCHLÜSSEL-SÄTZE



1 B-080

-teilig	Inhalt	⚖	No.	Code
8	10 12 13 14 17 19 22 24	2,600	1 B-08	6011870
8	8 9 10 11 13 14 17 19	1,000	1 B-080	6011950
11	8 9 10 11 12 13 14 15 17 19 22	1,190	1 B-011	6012250
11	7 8 10 11 12 13 14 16 17 18 19	1,050	1 B-110	6013140
12	10 11 12 13 14 17 19 22 24 27 30 32	3,390	1 B-012	6012170
12	6 7 8 9 10 11 12 13 14 15 17 19	0,925	1 B-0112	6012840
15	6 7 8 9 10 11 12 13 17 19 22 24 27 30 32	3,385	1 B-0115	6000160
17	6 7 8 9 10 11 12 13 14 15 16 17 18 19 20 21 22	2,300	1 B-017	6012680
20	8 9 10 11 12 13 14 15 16 17 18 19 21 22 23 24 26 27 30 32	5,500	1 B-020	6013060
26	6 7 8 9 10 11 12 13 14 15 16 17 18 19 20 21 22 23 24 25 26 27 28 29 30 32	7,500	1 B-026	6012920

zöllig

-teilig	Inhalt	⚖	No.	Code
8	3/8 7/16 1/2 9/16 5/8 3/4 7/8 1"	1,410	1 B-08 A	6013300
14	5/16 3/8 7/16 1/2 9/16 5/8 11/16 3/4 13/16 7/8 1 1.1/16 1.1/8 1.1/4"	3,488	1 B-014 A	6013650

NO. 7 - "DER HANDLICHE"

- > Ausführung nach DIN 3113 Form A, ISO 3318, ISO 7738
- > GEDORE Vanadium-Stahl 31CrV3, verchromt
- > **Sorgfältig geschmiedet und fachgerecht verarbeitet**
- > Schlankes Maul und schmale Maulwände machen den Schlüssel insgesamt leichter
- > Überbelastung wird durch Verformung angezeigt
- > Sicherer Griff durch Hohlchaft
 - sehr ergonomisch und handlich
- > Blendfrei-Optik durch mattes Verchromen
- > Für den universellen Einsatz konzipiert
- > Hochwertige Industriequalität für harte Dauerbeanspruchung

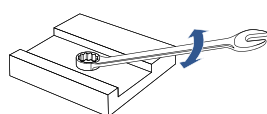
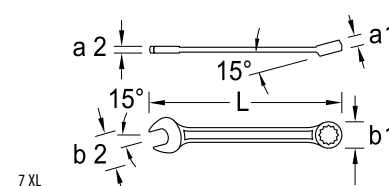

7 (MM) RING-MAULSCHLÜSSEL

mit gleichen Schlüsselweiten

- > Größe 3 bis 5,5 mit 6-kant Ring, ab 6 mm mit UD-Profil
- * nicht genormt

Ø mm		L	a ₁	a ₂	b ₁	b ₂	⚖	Code	No.
3,0	* 6k	78	2,8	2,8	6,5	9,2	0,006	6080680	7 3
3,2	*	78	2,8	2,8	6,5	9,2	0,006	6080760	7 3,2
3,5	*	78	2,8	2,8	6,5	9,2	0,006	6080840	7 3,5
4,0	*	85	3,2	3,2	7,7	11,8	0,010	6080920	7 4
4,5	*	85	3,2	3,2	7,7	11,8	0,009	6081060	7 4,5
5,0	*	92	3,6	3,6	9,7	13,2	0,011	6081140	7 5
5,5	*	92	3,6	3,6	9,7	13,2	0,011	6081220	7 5,5
6,0	UD	100	5,0	3,4	10,0	16,2	0,014	6089550	7 6
7,0		110	5,5	3,6	11,5	17,5	0,017	6089630	7 7
8,0		120	6,0	3,8	12,7	19,8	0,024	6089710	7 8
9,0		130	6,5	4,0	14,0	21,5	0,028	6089980	7 9
10,0		140	7,0	4,2	15,5	23,0	0,033	6090050	7 10
11,0		150	7,5	4,5	17,0	26,0	0,042	6090130	7 11
12,0		160	8,0	4,8	18,5	27,5	0,050	6090210	7 12
13,0		170	8,5	5,0	19,5	30,0	0,058	6090480	7 13
14,0		180	9,0	5,2	21,0	31,8	0,069	6090560	7 14
15,0		190	9,5	5,5	22,5	34,0	0,080	6090640	7 15
16,0		200	10,0	5,8	23,0	35,0	0,092	6091610	7 16

Ø mm		L	a ₁	a ₂	b ₁	b ₂	⚖	Code	No.
17,0		210	10,5	6,0	25,0	38,0	0,111	6090720	7 17
18,0		220	11,0	6,2	26,0	40,0	0,121	6091880	7 18
19,0		230	11,5	6,5	28,0	42,0	0,140	6090800	7 19
20,0	*	240	12,0	6,8	29,0	44,2	0,170	6091960	7 20
21,0		252	12,5	7,0	30,0	45,5	0,182	6092180	7 21
22,0		262	13,0	7,2	32,0	48,0	0,200	6090990	7 22
23,0	*	270	13,5	7,6	33,0	49,5	0,223	6092260	7 23
24,0		282	14,0	8,0	35,0	52,5	0,264	6091020	7 24
25,0	*	290	14,5	8,2	36,0	54,5	0,295	6092340	7 25
26,0	*	302	15,0	8,2	37,0	56,5	0,309	6092420	7 26
27,0		310	15,5	8,5	39,0	59,5	0,344	6091100	7 27
28,0	*	320	16,0	8,8	40,0	60,0	0,375	6092500	7 28
29,0	*	330	16,5	8,8	41,5	61,5	0,394	6092690	7 29
30,0		340	17,0	9,0	43,0	63,0	0,428	6091290	7 30
32,0		370	18,0	9,5	46,0	67,5	0,535	6091370	7 32
34,0		420	19,0	10,0	49,0	72,0	0,624	1827987	7 34
36,0		460	20,0	10,5	52,0	75,0	0,726	6089470	7 36

7 (AF) RING-MAULSCHLÜSSEL

mit gleichen Schlüsselweiten, US-amerikanischen Zoll-System

Ø" AF	L	a ₁	a ₂	b ₁	b ₂	⚖	Code	No.
3/16	85	3,2	3,2	7,7	11,8	0,010	1436767	7 3/16AF
7/32	92	3,6	3,6	9,7	13,2	0,011	1436775	7 7/32AF
1/4	100	5,0	3,4	10,0	16,2	0,013	6098700	7 1/4AF
5/16	120	6,0	3,8	12,7	19,8	0,024	6098890	7 5/16AF
11/32	130	6,5	4,0	14,0	21,5	0,026	6098970	7 11/32AF
3/8	140	7,0	4,2	15,5	23,0	0,038	6099190	7 3/8AF
7/16	150	7,5	4,5	17,0	26,0	0,041	6099270	7 7/16AF
1/2	170	8,5	5,0	19,5	30,0	0,056	6099430	7 1/2AF

Ø" AF	L	a ₁	a ₂	b ₁	b ₂	⚖	Code	No.
9/16	180	9,0	5,2	21,0	31,8	0,063	6099510	7 9/16AF
5/8	200	10,0	5,8	23,0	35,0	0,104	6099780	7 5/8AF
11/16	220	11,0	6,2	26,0	40,0	0,122	6099860	7 11/16AF
3/4	230	11,5	6,5	28,0	42,0	0,148	6099940	7 3/4AF
13/16	252	12,5	7,0	30,0	45,5	0,187	6100030	7 13/16AF
7/8	262	13,0	7,2	32,0	48,0	0,192	6100110	7 7/8AF
15/16	282	14,0	8,0	34,0	52,5	0,296	6100380	7 15/16AF
1	302	15,0	8,2	36,0	56,5	0,287	6100460	7 1AF

7 XL RING-MAULSCHLÜSSEL

mit gleichen Schlüsselweiten, extra lang

> Extra langer Schaft für tiefen Einsatzbereich und mehr Drehmoment

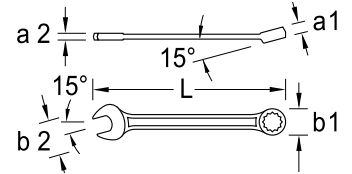

Ø mm	L	a ₁	a ₂	b ₁	b ₂		Code	No.
7	160	6,5	4,0	12,5	18,5	0,031	1394916	7 XL 7
8	170	7,0	4,5	13,5	20,8	0,042	6080090	7 XL 8
9	180	7,5	4,5	14,5	22,5	0,054	6080170	7 XL 9
10	190	8,5	5,0	16,0	24,0	0,011	6097300	7 XL 10
11	200	9,0	5,5	17,5	27,0	0,076	6097490	7 XL 11
12	210	10,0	5,5	19,0	28,5	0,086	6100540	7 XL 12
13	225	10,5	6,0	20,0	31,0	0,102	6100620	7 XL 13
14	235	10,8	6,5	22,0	32,8	0,120	6100700	7 XL 14
15	250	11,2	7,0	23,0	35,0	0,147	6100890	7 XL 15
16	265	11,8	7,5	24,8	36,0	0,171	6080250	7 XL 16
17	280	12,2	8,5	26,0	39,0	0,196	6100970	7 XL 17
18	295	13,2	8,5	27,8	41,0	0,233	6080330	7 XL 18

Ø mm	L	a ₁	a ₂	b ₁	b ₂		Code	No.
19	310	14,2	9,5	29,0	43,0	0,276	6101000	7 XL 19
21	340	14,2	9,5	32,5	46,5	0,352	6080410	7 XL 21
22	350	16,2	11,0	33,5	49,0	0,392	6101190	7 XL 22
24	400	18,2	12,0	36,5	53,5	0,521	6101270	7 XL 24
27	450	20,2	13,0	40,5	60,5	0,711	6101350	7 XL 27
30	480	21,2	14,0	44,5	63,0	0,839	6101780	7 XL 30
32	500	22,2	14,0	47,5	69,0	0,956	6101430	7 XL 32
34	520	23,2	15,0	49,5	70,5	1,088	6101940	7 XL 34
36	550	24,2	15,0	53,0	76,0	1,248	6101510	7 XL 36
41	600	26,0	16,0	62,0	84,5	2,000	6102080	7 XL 41
46	640	28,0	17,0	70,0	96,0	2,278	6102160	7 XL 46

7 (MM) / 7 (AF) RING-MAULSCHLÜSSEL-SATZ



7-08

-teilig	No.	Inhalt		Code
8	7-08	10 12 13 14 17 19 22 24	0,973	6092770
8	7-080	8 9 10 11 13 14 17 19	0,536	6092850
11	7-011	8 9 10 11 12 13 14 15 17 19 22	0,868	6093070
11	7-0110	7 8 10 11 12 13 14 16 17 18 19	0,782	6096090
12	7-0112	6 7 8 9 10 11 12 13 14 15 17 19	0,686	6091530
12	7-012	10 11 12 13 14 17 19 22 24 27 30 32	2,700	6093150
17	7-017	6 7 8 9 10 11 12 13 14 15 16 17 18 19 20 21 22	1,465	6093580
20	7-020	8 9 10 11 12 13 14 15 16 17 18 19 21 22 23 24 26 27 30 32	3,360	6093660
26	7-026	6 7 8 9 10 11 12 13 14 15 16 17 18 19 20 21 22 23 24 25 26 27 28 29 30 32	4,665	6093740

zöllig

-teilig	No.	Inhalt		Code
8	7-08 A	3/8 7/16 1/2 9/16 5/8 3/4 7/8 1"	1,047	6091450

7 XL RING-MAULSCHLÜSSEL-SATZ



extra lang

> Extra langer Schaft für tiefen Einsatzbereich und mehr Drehmoment



7 XL-080

-teilig	No.	Inhalt		Code
8	7 XL-080	8 9 10 11 13 14 17 19	0,962	6104880
11	7 XL-0111	8 10 11 12 13 14 16 17 18 19 22	1,794	6104960
12	7 XL-012	10 11 12 13 14 17 19 22 24 27 30 32	4,410	6095950

1500 ES / 1500 CT

>98 / 105

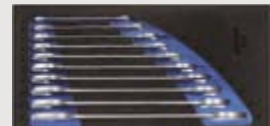

Doppelringschlüssel

NO. 4 R - DER "DOPPELTE MIT RATSCHES"

- > Flache Ausführung
- > Mit dünnwandigen Ringen
- > UD-Profil
- > Rückschwenkwinkel 7° bis 14x15 mm, 6° von 16x17 mm bis 18x19 mm
- > Für ratschendes Lösen oder Schnellanzug
- > GEDORE Vanadium-Stahl 31CrV3
- > Blendfrei-Optik durch mattes Verchromen, Sperreinsatz und Sperrklinke manganphosphatiert
- > Glühend geschmiedet
- > Bewährte GEDORE Technik neu zusammengefasst: Taillierter Schaft der No. 7 und der weiterentwickelten Mechanik der U-20 Knarren
- > Mit Adapter No. 7 RA oder 7 RB (bitte separat bestellen) wird der No. 4 R zur (Bit-)Knarre

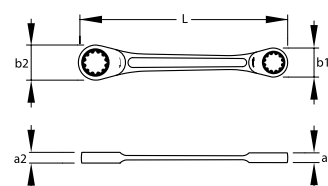

4 R (MM) / 4 R (AF) DOPPEL-RINGRATSCHENSCHLÜSSEL



Ø mm	∠°	L	a ₁	a ₂	b ₁	b ₂	⚖	Code	No.
8 x 9	7	134,0	7,0	7,3	17,5	19,3	0,040	2306719	4 R 8x9
8 x 10	7	144,0	7,0	7,7	17,5	21,0	0,060	2306727	4 R 8x10
10 x 11	7	153,5	7,7	8,1	21,0	22,5	0,070	2306743	4 R 10x11
10 x 13	7	165,5	7,7	9,0	21,0	25,7	0,080	2306751	4 R 10x13
12 x 13	7	174,5	8,6	9,0	23,6	25,7	0,090	2306786	4 R 12x13

Ø mm	∠°	L	a ₁	a ₂	b ₁	b ₂	⚖	Code	No.
14 x 15	7	197,0	9,4	9,8	28,2	29,5	0,140	2306794	4 R 14x15
16 x 17	6	222,0	10,2	10,6	31,7	33,6	0,200	2306808	4 R 16x17
17 x 19	6	235,0	10,6	11,7	33,6	36,3	0,220	2306816	4 R 17x19
18 x 19	6	248,0	11,0	11,7	34,6	36,3	0,230	2306832	4 R 18x19

zöllig

Ø AF	∠°	L	a ₁	a ₂	b ₁	b ₂	⚖	Code	No.
1/4 x 5/16	7	134,0	7,0	7,3	17,5	19,3	0,035	2825015	4 R 1/4x5/16AF
5/16 x 11/32	7	134,0	7,0	7,3	17,5	19,3	0,040	2825031	4 R 5/16x11/32AF

Ø AF	∠°	L	a ₁	a ₂	b ₁	b ₂	⚖	Code	No.
3/8 x 7/16	7	153,5	7,7	8,1	21,0	22,5	0,070	2825023	4 R 3/8x7/16AF
1/2 x 9/16	7	197,0	9,4	9,8	28,2	29,5	0,100	2825007	4 R 1/2x9/16AF

1500 CT 1 - 7R

>106



1500 CT 1 - 7UR

>106

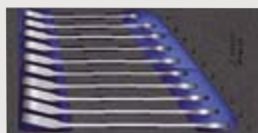

1500 CT 2 - 7

>106



NO. 2 - DER "TIEFGÄNGIGE"

- › Tief gekröpft, mit dünnwandigen Ringen
- › Ausführung nach DIN 838, ISO 3318, ISO 1085, ISO 10104
- › GEDORE Vanadium-Stahl 31CrV3, verchromt
- * nicht genormt
- › Sorgfältig geschmiedet und fachgerecht verarbeitet:
- › Ring: dünnwandig, tief gekröpft und 5° abgewinkelt, mit UD-Profil – für schonende Kraftübertragung

- › Hohe Biegesteifigkeit – bricht oder splittert nicht bei Überbelastung und minimiert so das Verletzungsrisiko
- › Überbelastung wird durch Verformung angezeigt
- › Blendfrei-Optik durch mattes Verchromen
- › Spezialist für extrem tiefliegende bzw. versenkte Muttern
- › Hochwertige Industriequalität für harte Dauerbeanspruchung

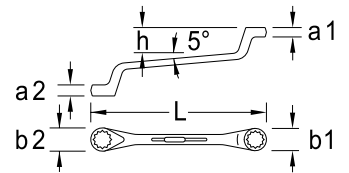
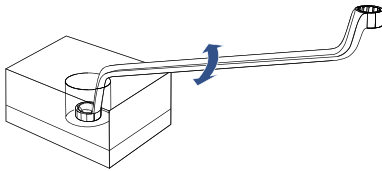

2 DOPPELRINGSCHLÜSSEL



* nicht genormt

Ø mm	L	a ₁	a ₂	b ₁	b ₂	h		Code	No.
5,5 x 7	170	5,6	6,6	10,0	12,0	20,7	0,062	6010630	2.5,5x7
6 x 7	170	5,6	6,6	10,5	12,0	20,7	0,045	6015350	2.6x7
7 x 8	180	5,6	6,6	12,0	13,3	21,7	0,068	6015430	2.7x8
8 x 9	182	6,6	7,6	13,3	14,4	21,7	0,065	6015510	2.8x9
8 x 10	182	6,6	8,5	13,3	15,9	21,7	0,072	6015780	2.8x10
9 x 11	195	7,6	9,5	14,4	17,5	23,6	0,086	6015860	2.9x11
10 x 11	195	8,5	9,5	15,9	17,5	23,6	0,089	6015940	2.10x11
10 x 12	195	8,5	9,6	15,9	19,0	23,6	0,089	6016080	2.10x12
10 x 13	212	8,5	10,3	15,9	20,1	25,1	0,122	6016160	2.10x13
11 x 13	212	9,5	10,3	17,5	20,1	25,1	0,129	6016320	2.11x13
12 x 13	212	9,6	10,3	19,0	20,1	25,1	0,125	6016590	2.12x13
12 x 14	212	9,6	10,6	19,0	21,6	25,1	0,134	6016670	2.12x14
13 x 14	225	10,3	10,6	20,1	21,6	26,1	0,156	6016750	2.13x14
13 x 15	225	10,3	11,3	20,1	23,1	26,1	0,160	6016830	2.13x15
13 x 17	245	10,3	12,3	20,1	25,8	27,1	0,212	6017050	2.13x17
14 x 15	225	10,6	11,3	21,6	23,1	26,1	0,154	6016910	2.14x15
14 x 17	245	10,6	12,3	21,6	25,8	27,1	0,227	6017130	2.14x17
16 x 17	245	11,6	12,3	24,2	25,8	27,1	0,205	6017210	2.16x17
16 x 18	265	11,6	12,6	24,2	27,0	28,6	0,250	6025660	2.16x18
17 x 19	265	12,3	13,0	25,8	28,8	28,6	0,250	6017480	2.17x19
18 x 19	265	12,6	13,0	27,0	28,8	28,6	0,258	6017560	2.18x19
18 x 21	285	12,6	13,4	27,0	31,1	31,0	0,327	6025740	2.18x21
19 x 22	287	13,0	14,3	28,8	33,0	31,0	0,352	6017720	2.19x22
19 x 24	305	13,0	14,4	28,8	35,7	33,0	0,419	6017990	2.19x24
20 x 22	287	13,3	14,3	30,1	33,0	31,0	0,345	6017800	2.20x22
21 x 23	305	13,4	14,3	30,9	34,0	33,0	0,411	6018020	2.21x23
21 x 24	307	13,4	14,4	30,9	35,7	33,0	0,386	6025820	2.21x24

Ø mm	L	a ₁	a ₂	b ₁	b ₂	h		Code	No.
22 x 24	307	14,3	14,4	32,8	35,7	33,0	0,412	6018100	2.22x24
24 x 26	325	14,4	15,3	35,7	38,0	34,5	0,503	6018370	2.24x26
24 x 27	325	14,4	15,4	35,7	40,1	34,5	0,506	6018450	2.24x27
24 x 30	345	14,4	16,4	35,7	44,1	35,5	0,579	6018530	2.24x30
25 x 28	345	14,4	15,4	37,0	41,1	35,5	0,565	6018610	2.25x28
27 x 29	345	14,8	16,4	40,1	42,5	35,5	0,678	6018880	2.27x29
27 x 30	345	15,4	16,4	40,1	44,1	35,5	0,628	6018960	2.27x30
27 x 32	370	15,4	17,4	40,1	47,1	37,4	0,701	6019180	2.27x32
30 x 32	370	16,4	17,4	44,1	47,1	37,4	0,731	6019260	2.30x32
30 x 34	375	16,4	18,7	44,1	50,0	37,4	0,763	6025900	2.30x34
30 x 36	400	16,4	19,4	43,2	52,6	38,4	0,872	6019340	2.30x36
32 x 36	400	17,4	19,4	47,1	53,0	38,4	0,878	6019420	2.32x36
34 x 36	420	18,7	19,4	50,0	53,0	38,4	0,929	6026040	2.34x36
36 x 41	440	19,4	20,4	53,0	60,5	40,4	1,166	6019500	2.36x41
38 x 42	440	19,7	20,4	56,4	62,5	40,4	1,207	6019690	2.38x42
41 x 46	485	20,4	22,2	62,0	68,9	42,8	1,535	6019770	2.41x46
46 x 50	535	22,2	23,6	68,9	75,5	47,8	2,035	6019850	2.46x50
55 x 60	610	24,6	25,6	84,9	91,8	54,2	3,125	6019930	2.55x60

2 DOPPELRINGSCHLÜSSEL-SATZ



- > In praxisgerechter Zusammenstellung
- > Tief gekröpft, mit dünnwandigen Ringen, UD-Profil
- > Ausführung nach DIN 838, ISO 3318, ISO 1085, ISO 10104
- > GEDORE Vanadium-Stahl 31CrV3, verchromt



-teilig	Inhalt		Code	No.
8	6x7 8x9 10x11 12x13 14x15 16x17 18x19 20x22	1,297	6030580	2-8
10	6x7 8x9 10x11 12x13 14x15 16x17 18x19 20x22 21x23 24x27	2,225	6030740	2-10
10	6x7 8x9 10x11 12x13 14x15 16x17 18x19 20x22 24x27 30x32	2,555	6031120	2-100
12	6x7 8x9 10x11 12x13 14x15 16x17 18x19 20x22 21x23 24x26 25x28 27x32	4,060	6030900	2-12
12	6x7 8x9 10x11 12x13 14x15 16x17 18x19 20x22 21x23 24x27 25x28 30x32	4,000	6031040	2-120
12	6x7 8x9 10x11 12x13 14x15 16x18 17x19 20x22 21x23 24x26 27x32 30x34	3,730	6031390	2-122 ISO

2 B DOPPELRINGSCHLÜSSEL



kurze Form

- > Flach gekröpft
- > Mit dünnwandigen Ringen
- > GEDORE Vanadium-Stahl 31CrV3, verchromt

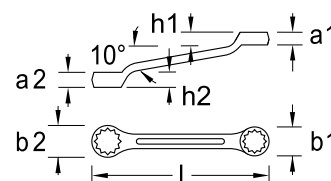

mm	L	a ₁	a ₂	b ₁	b ₂	h ₁	h ₂		Code	No.
6 x 7	115	5,5	6,5	10,5	12,0	6	7	0,023	6051150	2 B 6x7
8 x 9	120	6,5	7,5	12,5	13,5	8	9	0,029	6051230	2 B 8x9
10 x 11	125	6,5	7,5	15,0	17,0	8	9	0,037	6051310	2 B 10x11
12 x 13	135	8,5	9,5	18,5	20,0	10	11	0,056	6051580	2 B 12x13
14 x 15	145	9,5	10,5	21,0	22,0	11	12	0,075	6051660	2 B 14x15
17 x 19	155	10,5	11,5	25,0	28,0	15	17	0,105	6051740	2 B 17x19

4 DOPPELRINGSCHLÜSSEL

gerade

- › Ausführung nach DIN 837 Form B, ISO 3318, ISO 1085
- › Flache Ausführung
- › Mit dünnwandigen Ringen

- › UD-Profil
- › GEDORE Vanadium-Stahl 31CrV3, verchromt
- * nicht genormt

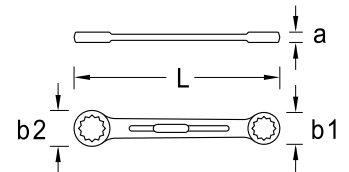

Ø mm	L	a	b ₁	b ₂	$\frac{kg}{mm^3}$	Code	No.
6 x 7	99	4,5	10,0	11,5	0,014	6052710	4 6x7
8 x 9	114	5,2	13,0	14,5	0,024	6053010	4 8x9
8 x 10	115	5,2	13,0	16,0	0,022	6053280	4 8x10
10 x 11	131	5,8	16,0	17,0	0,034	6053440	4 10x11
10 x 13	149	6,4	16,0	20,5	0,045	6053520	4 10x13
12 x 13	149	6,4	19,0	20,5	0,049	6053870	4 12x13
13 x 15	161	7,2	20,5	23,0	0,064	6054170	4 13x15
14 x 15	161	7,2	21,5	23,0	0,064	6054250	4 14x15
13 x 17	167	7,8	20,5	25,5	0,074	6054330	4 13x17
14 x 17	169	7,8	21,5	25,5	0,077	6054410	4 14x17
16 x 17	169	7,8	24,5	25,5	0,084	6054680	4 16x17
17 x 19	186	8,5	25,5	28,0	0,098	6054760	4 17x19
18 x 19	186	8,5	27,0	28,0	0,106	6054840	4 18x19
19 x 22	209	9,4	28,0	32,5	0,136	6054920	4 19x22
20 x 22	*	209	9,4	29,5	0,134	6055060	4 20x22

Ø mm	L	a	b ₁	b ₂	$\frac{kg}{mm^3}$	Code	No.
19 x 24	*	233	10,0	28,0	0,176	6055140	4 19x24
21 x 23	*	233	10,0	30,5	0,171	6055220	4 21x23
22 x 24		233	10,0	32,5	0,184	6055300	4 22x24
24 x 26	*	261	10,8	35,5	0,230	6055490	4 24x26
24 x 27		260	10,8	35,5	0,249	6055570	4 24x27
25 x 28	*	289	11,6	36,5	0,273	6055730	4 25x28
24 x 30		290	11,6	35,5	0,303	6055650	4 24x30
27 x 32		320	12,6	39,0	0,373	6055810	4 27x32
30 x 32		320	12,6	43,5	0,399	6056030	4 30x32
30 x 36		357	13,8	43,5	0,469	6056110	4 30x36
32 x 36		357	13,8	46,0	0,492	6056380	4 32x36
36 x 41		391	15,0	51,5	0,616	6056460	4 36x41
41 x 46		431	16,2	59,0	0,789	6056540	4 41x46
46 x 50		473	16,5	66,0	1,035	6056620	4 46x50

4 DOPPELRINGSCHLÜSSEL-SATZ

- › In praxisgerechter Zusammenstellung
- › Flache Ausführung
- › Mit dünnwandigen Ringen
- › UD-Profil
- › Ausführung nach DIN 837 Form B, ISO 3318, ISO 1085
- › GEDORE Vanadium-Stahl 31CrV3, verchromt



-teilig	Inhalt	$\frac{kg}{mm^3}$	Code	No.
8	6x7 8x9 10x11 12x13 14x15 16x17 18x19 20x22	0,521	6061700	4-8
12	6x7 8x9 10x11 12x13 14x15 16x17 18x19 20x22 21x23 24x26 25x28 27x32	1,549	6062000	4-12
12	6x7 8x9 10x11 12x13 14x15 16x17 18x19 20x22 21x23 24x27 25x28 30x32	2,000	6062190	4-120

TX 4 DOPPELRINGSCHLÜSSEL

gerade, für Außen-TORX® Schrauben

- › GEDORE Vanadium-Stahl 31CrV3, verchromt
- › TORX® = reg. Markenzeichen der Fa. Acument Intellectual Properties, LLC. USA

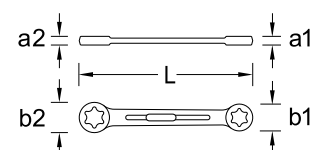

Ø	$\frac{mm}{M}$	$\frac{mm}{mm}$	L	a ₁	a ₂	b ₁	b ₂	$\frac{kg}{mm^3}$	Code	No.
E6xE8	M5 - M7	5,74 x 7,52	110	5,0	6,0	9,0	11,0	0,014	6059800	TX 4 E6xE8
E10xE12	M8 - M10	9,42 x 11,17	140	7,0	8,0	13,0	15,0	0,039	6059990	TX 4 E10xE12
E14xE18	M12 - M14	12,9 x 16,7	180	8,5	9,5	17,0	21,0	0,074	6060140	TX 4 E14xE18
E20xE24	M16 - M20	18,45 x 22,16	226	11,5	13,5	24,5	28,5	0,163	6060220	TX 4 E20xE24

DIE "SPEZIELLEN"

- > Mit dünnwandigen Ringen
- > GEDORE Vanadium-Stahl 31CrV3, verchromt
- > Die Spezialisten bei engsten Platzverhältnissen

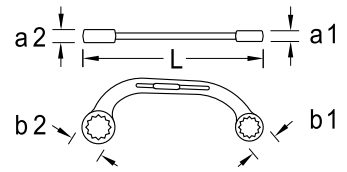
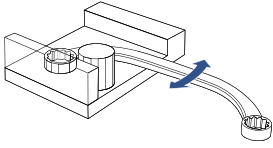

304 / 304 (AF) STARTER-BLOCKSCHLÜSSEL

Ø mm	L	a ₁	a ₂	b ₁	b ₂	📊	Code	No.
11 x 13	150	7,0	7,5	17,0	20,5	0,077	6470040	304 11x13
13 x 15	185	8,5	8,5	20,5	23,0	0,129	6470630	304 13x15
13 x 17	185	8,5	8,5	20,5	25,5	0,140	6470120	304 13x17
14 x 16	185	8,5	8,5	21,5	24,5	0,137	6470200	304 14x16

Ø mm	L	a ₁	a ₂	b ₁	b ₂	📊	Code	No.
14 x 17	185	8,5	8,5	21,5	25,5	0,144	6470390	304 14x17
15 x 17	185	8,5	8,5	23,0	25,5	0,150	6470470	304 15x17
16 x 18	185	8,5	8,5	24,5	27,0	0,163	6567550	304 16x18
19 x 22	230	10,0	10,5	28,0	32,5	0,261	6470550	304 19x22

zöllig

Ø"AF	L	a ₁	a ₂	b ₁	b ₂	📊	Code	No.
7/16 x 1/2	150	7,0	7,5	17,0	20,5	0,079	6471010	304 7/16x1/2AF
9/16 x 5/8	185	8,5	8,5	21,5	24,5	0,139	6471280	304 9/16x5/8AF

Ø"AF	L	a ₁	a ₂	b ₁	b ₂	📊	Code	No.
5/8 x 3/4	230	10,0	10,5	24,5	28,0	0,219	6471360	304 5/8x3/4AF
3/4 x 7/8	230	10,0	10,5	28,0	32,5	0,247	6471440	304 3/4x7/8AF

NO. 400

- > Ausführung nach DIN 3118
- > Größen 8x10 bis 12x14 mm mit 6-kant Ring

- > GEDORE Vanadium-Stahl 31CrV3, verchromt
- > Anwendung an Hydraulik-/Bremsleitungen

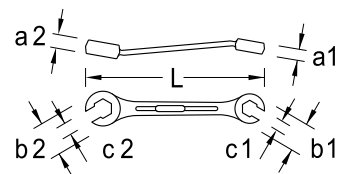

400 (MM) / 400 (AF) DOPPELRINGSCHLÜSSEL, OFFEN

* nicht genormt

Ø mm	L	a ₁	a ₂	b ₁	b ₂	c ₁	c ₂	📊	Code	No.
8 x 10	140	6,5	8,0	18	20	6,0	7,0	0,045	6057190	400 8x10
9 x 11	145	7,5	8,5	19	22	6,5	8,5	0,059	6056970	400 9x11
10 x 11	150	8,0	8,5	20	22	7,0	8,5	0,064	6057270	400 10x11
10 x 12	150	8,0	9,5	20	24	7,0	9,0	0,073	6051070	400 10x12
11 x 13	160	8,5	10,5	22	26	8,5	10,0	0,077	6057350	400 11x13
12 x 14	170	9,5	11,2	24	28	9,0	11,0	0,106	6057430	400 12x14
13 x 15	180	10,5	11,8	26	29	10,0	12,0	0,116	6057000	400 13x15
14 x 17	195	11,5	12,2	28	32	11,0	14,0	0,136	6057510	400 14x17

Ø mm	L	a ₁	a ₂	b ₁	b ₂	c ₁	c ₂	📊	Code	No.
17 x 19	210	12,2	13,2	32	35	14,0	15,0	0,179	6057780	400 17x19
19 x 22	230	13,2	15,2	35	41	15,0	17,0	0,246	6058670	400 19x22
22 x 24	250	15,2	16,2	41	45	17,0	18,0	0,335	6057860	400 22x24
24 x 27	270	16,2	17,2	45	48	18,0	20,0	0,408	6058750	400 24x27
30 x 32	300	20,2	22,2	50	52	22,0	24,0	0,575	6058830	400 30x32
36 x 41	351	25,2	28,2	58	66	25,0	32,0	0,980	1933175	400 36x41
46 x 50	396	31,5	33,5	74	79	35,0	39,0	0,800	2297183	400 46x50

zöllig

Ø"AF	L	a ₁	a ₂	b ₁	b ₂	c ₁	c ₂	📊	Code	No.
5/16 x 3/8	140	6,5	8,0	18	20	6,0	7,0	0,043	6057940	400 5/16x3/8AF
3/8 x 7/16	150	8,0	8,5	20	22	7,0	8,5	0,057	6058080	400 3/8x7/16AF
7/16 x 1/2	160	8,5	10,5	22	26	8,5	10,0	0,076	6058160	400 7/16x1/2AF
1/2 x 9/16	170	9,5	11,2	24	28	10,0	11,0	0,092	6058240	400 1/2x9/16AF

Ø"AF	L	a ₁	a ₂	b ₁	b ₂	c ₁	c ₂	📊	Code	No.
9/16 x 5/8	195	11,2	12,2	28	32	11,0	13,0	0,129	6058320	400 9/16x5/8AF
5/8 x 3/4	210	12,2	13,2	32	35	13,0	15,0	0,178	6058400	400 5/8x3/4AF
3/4 x 7/8	230	13,2	15,2	35	41	15,0	17,0	0,235	6056700	400 3/4x7/8AF
7/8 x 1	250	15,2	16,2	41	45	17,0	19,0	0,304	6058590	400 7/8x1AF

Doppelmaulschlüssel

NO. 6 - "DER STARKE-GENAUE"

- > Ausführung nach DIN 3110, ISO 3318, ISO 1085, ISO 10102
- > Hochwertige Industriequalität für harte Dauerbeanspruchung
- > Überbelastung wird durch Verformung angezeigt
- > GEDORE Vanadium-Stahl 31CrV3, Köpfe feingeschliffen, verchromt

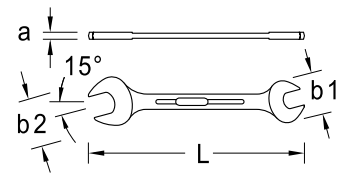
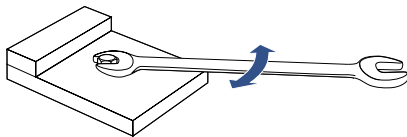
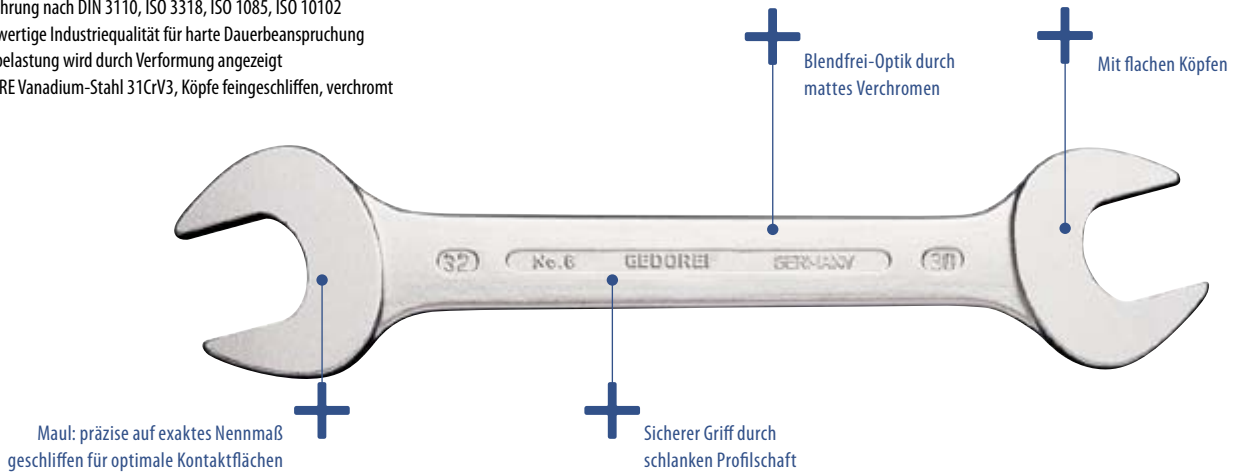

6 (MM) DOPPELMAULSCHLÜSSEL

* nicht genormt

Ø mm	L	a	b ₁	b ₂	⚖ kg	Code	No.	
4 x 4,5	*	100	3,4	13,0	14,0	0,014	6063400	6 4x4,5
4 x 5	*	100	3,4	13,0	14,0	0,013	6063590	6 4x5
5 x 5,5	*	100	3,4	14,5	16,0	0,016	6063670	6 5x5,5
5,5 x 7	*	122	3,5	16,0	17,5	0,023	6063750	6 5,5x7
6 x 7		122	3,5	16,5	17,5	0,022	6063830	6 6x7
6 x 8	*	122	3,5	16,5	20,0	0,025	6063910	6 6x8
7 x 8		140	3,8	17,5	20,0	0,034	6064050	6 7x8
7 x 9	*	140	3,8	17,5	22,0	0,035	6064130	6 7x9
8 x 9		140	3,8	20,0	22,0	0,035	6064210	6 8x9
8 x 10		140	4,0	20,0	23,5	0,036	6064480	6 8x10
9 x 10	*	157	4,5	22,0	23,5	0,046	6064560	6 9x10
9 x 11	*	157	4,5	22,0	26,5	0,050	6064640	6 9x11
10 x 11		157	4,5	23,5	26,5	0,050	6064720	6 10x11
10 x 12	*	157	4,5	23,5	28,0	0,051	6064800	6 10x12
10 x 13		172	5,0	23,5	30,5	0,065	6064990	6 10x13
11 x 13		172	5,0	26,5	30,5	0,068	6065100	6 11x13
11 x 14	*	172	5,0	26,5	32,0	0,072	6065290	6 11x14
12 x 13		172	5,0	28,0	30,5	0,069	6065370	6 12x13
12 x 14		172	5,0	28,0	32,0	0,076	6065450	6 12x14
13 x 14		178	5,0	30,5	32,0	0,081	6065530	6 13x14
13 x 15		188	5,5	30,5	34,5	0,098	6065610	6 13x15
13 x 16		190	5,5	30,5	35,5	0,098	6068980	6 13x16
14 x 15		188	5,5	32,0	34,5	0,095	6065880	6 14x15
13 x 17		205	6,0	30,5	38,5	0,122	6065960	6 13x17
14 x 17		205	6,0	32,0	38,5	0,119	6066180	6 14x17
16 x 17		205	6,0	35,5	38,5	0,128	6066260	6 16x17
16 x 18		205	6,0	35,5	40,5	0,129	6066340	6 16x18
17 x 19		222	6,5	38,5	43,0	0,168	6066420	6 17x19

Ø mm	L	a	b ₁	b ₂	⚖ kg	Code	No.	
18 x 19		222	6,5	40,5	43,0	0,174	6066500	6 18x19
18 x 21		236	7,0	40,5	46,0	0,196	6069360	6 18x21
17 x 22	*	236	7,0	38,5	48,5	0,205	6066690	6 17x22
19 x 22		236	7,0	43,0	48,5	0,219	6066770	6 19x22
20 x 22	*	236	7,0	44,5	48,5	0,213	6066850	6 20x22
19 x 24		250	7,5	43,0	53,5	0,256	6066930	6 19x24
21 x 23	*	247	7,5	46,0	50,0	0,245	6067070	6 21x23
21 x 24		250	7,5	46,0	53,5	0,268	6069440	6 21x24
22 x 24		250	7,5	48,5	53,5	0,260	6067150	6 22x24
22 x 27	*	266	8,0	48,5	60,0	0,336	6067230	6 22x27
24 x 26	*	266	8,0	53,5	56,5	0,321	6067310	6 24x26
24 x 27		266	8,0	53,5	60,0	0,337	6067580	6 24x27
24 x 30		280	8,5	53,5	63,5	0,390	6067660	6 24x30
25 x 28	*	280	8,5	55,0	60,0	0,378	6067740	6 25x28
27 x 29	*	302	9,0	60,0	63,5	0,456	6067820	6 27x29
27 x 30		302	9,0	60,0	63,5	0,466	6067900	6 27x30
27 x 32		302	9,0	60,0	68,0	0,487	6068040	6 27x32
30 x 32		302	9,0	63,5	68,0	0,504	6068120	6 30x32
30 x 34		302	9,0	63,5	72,0	0,503	6069520	6 30x34
30 x 36		328	9,4	63,5	76,0	0,677	6068200	6 30x36
32 x 36		328	9,4	68,0	76,0	0,594	6068390	6 32x36
34 x 36		328	9,4	71,0	75,0	0,624	6069600	6 34x36
36 x 41		360	10,0	76,0	84,5	0,770	6068470	6 36x41
38 x 42	*	360	10,0	77,0	86,0	0,784	6068550	6 38x42
41 x 46		400	10,7	86,5	95,5	1,104	6068630	6 41x46
46 x 50		450	11,6	95,5	102,0	1,445	6068710	6 46x50
55 x 60	*	560	18,0	113,0	123,0	3,160	2312107	6 55x60

6 (AF) DOPPELMAULSCHLÜSSEL

zöllig

6 (AF)	L	a	b ₁	b ₂	⚖️	Code	No.	6 (AF)	L	a	b ₁	b ₂	⚖️	Code	No.
1/4 x 5/16	122	3,7	17,5	20,0	0,024	6070020	6 1/4x5/16AF	13/16 x 7/8	236	7,0	46,0	48,5	0,232	6071500	6 13/16x7/8AF
5/16 x 3/8	140	4,0	20,0	23,5	0,035	6070100	6 5/16x3/8AF	7/8 x 15/16	250	7,5	48,5	52,0	0,268	6071690	6 7/8x15/16AF
3/8 x 7/16	157	4,5	23,5	26,5	0,047	6070290	6 3/8x7/16AF	7/8 x 1.1/16	266	8,0	48,5	60,0	0,323	6073550	6 7/8x1.1/16AF
7/16 x 1/2	172	5,0	26,5	30,0	0,065	6070370	6 7/16x1/2AF	15/16 x 1	266	8,0	52,0	55,0	0,317	6071770	6 15/16x1AF
1/2 x 9/16	190	5,5	30,0	33,0	0,091	6070450	6 1/2x9/16AF	1 x 1.1/8	280	8,5	55,0	61,0	0,395	6071930	6 1x1.1/8AF
9/16 x 5/8	190	5,5	33,0	36,0	0,092	6070530	6 9/16x5/8AF	1.1/16 x 1.1/8	302	9,0	60,0	63,5	0,453	6072070	6 1.1/16x1.1/8AF
19/32 x 11/16	205	6,0	34,5	39,5	0,130	6070610	6 19/32x11/16AF	1.1/16 x 1.1/4	302	9,0	60,0	68,0	0,520	6072150	6 1.1/16x1.1/4AF
5/8 x 11/16	205	6,0	36,0	39,5	0,124	6070880	6 5/8x11/16AF	1.1/8 x 1.5/16	302	9,0	65,5	70,5	0,537	6072230	6 1.1/8x1.5/16AF
5/8 x 3/4	222	6,5	36,0	42,5	0,152	6070960	6 5/8x3/4AF	1.3/16 x 1.5/16	302	9,0	65,5	70,5	0,521	6072310	6 1.3/16x1.5/16AF
3/4 x 25/32	222	6,5	42,5	43,5	0,189	6071260	6 3/4x25/32AF	1.1/4 x 1.3/8	328	9,4	69,5	75,5	0,604	6072580	6 1.1/4x1.3/8AF
3/4 x 7/8	236	7,0	42,5	48,5	0,216	6071340	6 3/4x7/8AF	1.5/16 x 1.1/2	328	9,4	74,0	79,0	0,656	6072740	6 1.5/16x1.1/2AF
25/32 x 13/16	236	7,0	44,5	46,0	0,206	6071420	6 25/32x13/16AF	1.3/8 x 1.1/2	328	9,4	74,0	79,0	0,655	6072820	6 1.3/8x1.1/2AF

6 (MM) / 6 (AF) DOPPELMAULSCHLÜSSEL-SATZ



6-12

-teilig	No.	Inhalt	⚖️	Code
6	6-6	6x7 8x9 10x11 12x13 14x15 16x17	0,415	6076810
8	6-8	6x7 8x9 10x11 12x13 14x15 16x17 18x19 20x22	0,819	6077380
10	6-10	6x7 8x9 10x11 12x13 14x15 16x17 18x19 20x22 21x23 24x27	1,412	6077540
10	6-100	6x7 8x9 10x11 12x13 14x15 16x17 18x19 20x22 24x27 30x32	1,660	6077620
12	6-12	6x7 8x9 10x11 12x13 14x15 16x17 18x19 20x22 21x23 24x26 25x28 27x32	2,500	6077700
12	6-120	6x7 8x9 10x11 12x13 14x15 16x17 18x19 20x22 21x23 24x27 25x28 30x32	2,350	6077890
12	6-122 ISO	6x7 8x9 10x11 12x13 14x15 16x18 17x19 20x22 21x23 24x26 27x32 30x34	2,383	6078350

zöllig

-teilig	No.	Inhalt	⚖️	Code
8	6-8 A	1/4x5/16 5/16x3/8 7/16x1/2 9/16x5/8 19/32x11/16 3/4x25/32 13/16x7/8 15/16x1"	1,174	6078270
12	6-12 A	1/4x5/16 5/16x3/8 3/8x7/16 7/16x1/2 1/2x9/16 9/16x5/8 19/32x11/16 5/8x3/4 3/4x7/8 25/32x13/16 15/16x1 1.1/16x1.1/8"	1,952	6078510

H 6 DOPPELMAULSCHLÜSSEL-SATZ

> H = Satz im stabilen Klemmhalter aus Kunststoff



H 6-8

-teilig	No.	Inhalt	⚖️	Code
8	H 6-8	6x7 8x9 10x11 12x13 14x15 16x17 18x19 20x22	0,995	6079400
12	H 6-12	6x7 8x9 10x11 12x13 14x15 16x17 18x19 20x22 21x23 24x26 25x28 27x32	2,545	6079670
12	H 6-120	6x7 8x9 10x11 12x13 14x15 16x17 18x19 20x22 21x23 24x27 25x28 30x32	2,645	6079750

8 (MM)

DOPPELMAULSCHLÜSSEL, KLEIN

- > Mit gleichen Schlüsselweiten
- > Maulstellung 15° und 75°
- > GEDORE Vanadium-Stahl 31CrV3, Köpfe feingeschliffen, verchromt

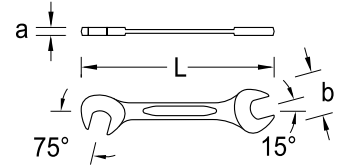

Ø mm	L	a	b	kg	Code	No.
4,0	69,0	2,2	10,4	0,005	6093900	8 4
4,5	69,0	2,2	10,4	0,006	6094040	8 4,5
5,0	77,3	2,2	12,4	0,006	6094120	8 5
5,5	77,3	2,2	12,4	0,007	6094200	8 5,5
6,0	77,3	2,2	12,4	0,008	6094390	8 6
7,0	89,5	2,6	14,8	0,011	6094470	8 7
8,0	95,5	3,1	17,5	0,016	6094550	8 8
9,0	103,8	3,1	20,2	0,020	6094630	8 9
10,0	103,8	3,1	20,2	0,021	6094710	8 10
11,0	115,2	3,1	24,0	0,028	6094980	8 11
12,0	115,2	3,1	24,0	0,028	6095010	8 12
13,0	130,5	3,1	28,0	0,037	6095280	8 13
14,0	130,5	3,1	28,0	0,038	6095360	8 14

8-011

DOPPELMAULSCHLÜSSEL-SATZ, KLEIN

> Im Kunststoffkasten



8-0100

DOPPELMAULSCHLÜSSEL-SATZ, KLEIN

> In blauer Kunststofftasche



-teilig	No.	Inhalt	kg	Code
11	8-011	4,5 5 5,5 6 7 8 9 10 11 12 13	0,280	1879146

-teilig	No.	Inhalt	kg	Code
10	8-0100	5 5,5 6 7 8 9 10 11 12 13	0,225	6099000

NO. 895 "DER EINFACHE IM DOPPEL" UND NO. 894 "DER EINFACHE"

- > Sorgfältig geschmiedet und fachgerecht verarbeitet
- > Maul: präzise auf exaktes Nennmaß geschliffen für optimale Kontaktflächen
- > Überbelastung wird durch Verformung angezeigt
- > Sicherer Griff durch Profilschaft – sehr ergonomisch und handlich
- > Maulstellung = 15°
- > GEDORE Vanadium-Stahl 31CrV3



894

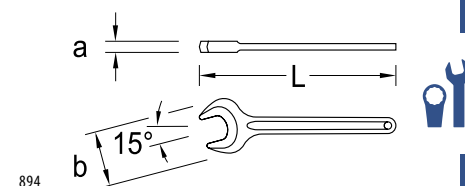

894



895

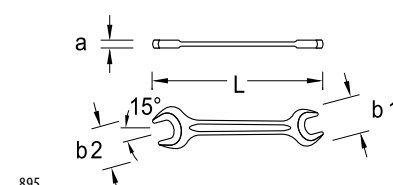

895

895 (MM) DOPPELMAULSCHLÜSSEL

- > Ausführung nach DIN 895, ISO 3318, ISO 1085
- > Manganphosphatiert bis SW 34x36 mm, stahlgrau ab SW 36x41 mm
- * nicht genormt

Ø mm	L	a	b ₁	b ₂	⚖ kg	Code	No.
6 x 7	96	3,2	15,0	17,0	0,014	6583830	895 6x7
7 x 8	107	3,7	17,0	19,0	0,020	6583910	895 7x8
8 x 9	108	3,7	19,0	20,5	0,023	6584130	895 8x9
8 x 10	114	4,2	19,0	22,0	0,026	6584210	895 8x10
9 x 11	*	122	5,0	20,5	0,033	6584640	895 9x11
10 x 11	124	5,0	22,0	24,5	0,034	6584720	895 10x11
10 x 12	*	128	5,0	22,0	0,037	6584800	895 10x12
10 x 13	128	5,0	22,0	28,5	0,037	6584990	895 10x13
11 x 13	140	5,5	24,5	28,5	0,049	6585100	895 11x13
12 x 13	*	140	5,5	26,5	0,053	6585370	895 12x13
12 x 14	140	5,5	26,5	30,0	0,051	6585450	895 12x14
13 x 14	*	140	5,5	28,5	0,051	6585530	895 13x14
13 x 15	154	5,5	28,5	32,0	0,065	6585610	895 13x15
13 x 15	*	154	5,5	30,0	0,054	6585880	895 14x15
13 x 17	158	6,0	28,5	36,0	0,072	6585960	895 13x17
14 x 17	158	6,0	30,0	36,0	0,076	6586180	895 14x17
16 x 17	*	158	6,0	33,0	0,072	6586260	895 16x17
17 x 19	171	7,0	36,0	40,0	0,098	6586340	895 17x19
18 x 19	*	171	7,0	38,0	0,105	6586500	895 18x19
17 x 22	*	192	8,0	36,0	0,128	6586420	895 17x22

Ø mm	L	a	b ₁	b ₂	⚖ kg	Code	No.	
19 x 22	195	8,0	40,0	46,0	0,141	6586690	895 19x22	
19 x 24	207	9,0	40,0	50,0	0,175	6586770	895 19x24	
22 x 24	221	9,0	46,0	50,0	0,191	6587070	895 22x24	
22 x 27	*	233	9,8	46,0	56,0	0,228	6587150	895 22x27
24 x 27	246	9,8	50,0	56,0	0,250	6587230	895 24x27	
24 x 30	269	10,8	50,0	62,0	0,334	6587580	895 24x30	
27 x 30	275	10,8	56,0	62,0	0,354	6587660	895 27x30	
27 x 32	275	11,8	56,0	66,0	0,404	6587740	895 27x32	
30 x 32	278	11,8	62,0	66,0	0,411	6587820	895 30x32	
30 x 36	306	12,8	62,0	74,0	0,478	6587900	895 30x36	
32 x 36	310	12,8	66,0	74,0	0,489	6588040	895 32x36	
34 x 36	320	13,3	70,0	74,0	0,582	6583080	895 34x36	
36 x 41	347	13,8	74,0	84,0	0,693	6588120	895 36x41	
41 x 46	383	14,8	84,0	94,0	0,917	6588200	895 41x46	
46 x 50	420	15,8	94,0	102,0	1,227	6588390	895 46x50	
50 x 55	463	16,8	102,0	112,0	1,457	6588470	895 50x55	
55 x 60	504	17,7	112,0	122,0	1,881	6588550	895 55x60	
65 x 70	*	580	19,7	132,0	142,0	2,730	6588630	895 65x70
75 x 80	*	665	21,7	152,0	162,0	4,070	6588710	895 75x80

894 (MM)

EINMAULSCHLÜSSEL

- › Ausführung nach DIN 894, ISO 3318
- › Manganphosphatiert bis SW 38 mm, stahlgrau ab SW 41 mm
- › Größe 10 - 135 mm mit Aufhängeloch

* nicht genormt

Ø mm	L	a	b		Code	No.
6	73	3,2	15,5	0,010	6573600	894 6
7	78	3,2	17,0	0,010	6573790	894 7
8	94	3,5	19,0	0,015	6573870	894 8
9	100	4,0	20,0	0,017	6573950	894 9
10	106	4,5	22,0	0,022	6574090	894 10
11	112	5,0	24,5	0,029	6574170	894 11
12	124	5,0	26,5	0,035	6574250	894 12
13	132	5,5	28,5	0,039	6574330	894 13
14	140	5,5	30,0	0,044	6574410	894 14
15	145	5,5	32,0	0,046	6574680	894 15
16	155	5,5	33,0	0,056	6574760	894 16
17	159	6,0	36,0	0,060	6574840	894 17
18	165	6,2	38,0	0,067	6575220	894 18
19	170	7,0	40,0	0,081	6575060	894 19
22	193	8,0	46,0	0,113	6575300	894 22
24	217	9,0	50,0	0,154	6575570	894 24
25 *	217	9,0	52,0	0,142	6575650	894 25
27	239	9,8	56,0	0,199	6575810	894 27
30	263	10,8	62,0	0,249	6576380	894 30
32	275	11,8	66,0	0,374	6576540	894 32
34	290	12,3	70,0	0,365	6575730	894 34
36	305	12,8	74,0	0,392	6576700	894 36

Ø mm	L	a	b		Code	No.
38 *	305	12,8	74,0	0,406	6576890	894 38
41	344	13,8	84,0	0,568	6576970	894 41
46	380	14,8	94,0	0,704	6577000	894 46
50	413	15,8	102,0	0,956	6577190	894 50
55	459	16,8	112,0	1,125	6577270	894 55
60	494	17,7	122,0	1,439	6577350	894 60
65	528	18,7	132,0	1,686	6577430	894 65
70	572	19,7	142,0	2,111	6577510	894 70
75	610	20,7	152,0	2,782	6577780	894 75
80	645	21,7	162,0	2,905	6577860	894 80
85	690	23,0	173,0	3,895	6577940	894 85
90 *	690	23,0	173,0	3,720	6578080	894 90
95 *	847	25,0	195,0	6,335	6578160	894 95
100 *	847	25,0	195,0	6,125	6578240	894 100
105 *	1000	29,0	217,0	8,905	6578320	894 105
110 *	1000	29,0	217,0	8,650	6578400	894 110
115 *	1000	29,0	217,0	8,480	6578590	894 115
120 *	1000	29,0	220,0	8,260	6578670	894 120
125 *	1000	29,0	220,0	8,345	6576030	894 125
130 *	1000	29,0	225,0	8,230	6576110	894 130
135 *	1000	29,0	225,0	7,775	6576460	894 135

zöllig

Ø "AF	L	a	b		Code	No.
1/4	73	3,2	15,5	0,009	6579210	894 1/4AF
5/16	94	3,5	19,0	0,013	6579560	894 5/16AF
3/8	100	4,0	20,0	0,014	6579720	894 3/8AF
7/16	112	5,0	24,5	0,026	6579990	894 7/16AF
1/2	132	5,5	26,5	0,040	6580060	894 1/2AF
9/16	140	5,5	30,0	0,047	6580140	894 9/16AF
5/8	155	5,5	33,0	0,053	6580300	894 5/8AF

Ø "AF	L	a	b		Code	No.
3/4	170	7,0	40,0	0,074	6580570	894 3/4AF
13/16	170	7,0	40,0	0,074	6580730	894 13/16AF
7/8	193	8,0	46,0	0,106	6580810	894 7/8AF
15/16	217	9,0	50,0	0,147	6581030	894 15/16AF
1	217	9,0	52,0	0,156	6581110	894 1AF
1.1/16	239	10,0	56,0	0,186	6581380	894 1.1/16AF
1.1/8	239	10,0	56,0	0,205	6581460	894 1.1/8AF

Einmaulschlüssel

625 M SCHLÜSSEL-SATZ MINI

11-teilig

- > Stahlblech, gehärtet, vernickelt
- > Inhalt: 8 Maulschlüssel, 1 Kontaktfeile, 1 Schraubendreher, 1 Fühlerlehrenblatt 0,40 mm



Inhalt		Code	No.
4 4,5 5 5,5 6 6,5 7 7,5	0,047	6524820	625 M

625 A SCHLÜSSEL-SATZ MINI

11-teilig, zöllig

- > Stahlblech, gehärtet, vernickelt
- > Inhalt: 8 Maulschlüssel, 1 Kontaktfeile, 1 Schraubendreher, 1 Fühlerlehrenblatt 0,40 mm



Inhalt		Code	No.
3/16 7/32 1/4 9/32 5/16 11/32 3/8 7/16"	0,053	6524900	625 A

60 CP EINMAULSCHLÜSSEL

verstellbar, verchromt

- > Ausführung nach ISO 6787
- > Maulstellung = 15°
- > Schwedisches Modell, Rolle mit Linksgang
- > Mit Einstellskala
- > Chrom-Vanadium-Stahl, verchromt, Köpfe poliert

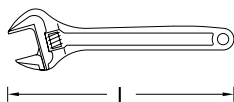

Größe"	L	mm	"inch			Code	No.
6	155	20	25/32	0-20	0,145	6380990	60 CP 6
8	205	25	1	0-25	0,270	6381020	60 CP 8
10	255	30	1.3/16	0-30	0,420	6381100	60 CP 10
12	305	36	1.7/16	0-36	0,785	6381290	60 CP 12

60 P EINMAULSCHLÜSSEL

verstellbar, phosphatiert

- > Nach ISO 6787, Maulstellung 15°
- > Schwedisches Modell, Rolle mit Linksgang
- > Mit Einstellskala
- > Chrom-Vanadium-Stahl
- > Phosphatiert, Köpfe geschliffen

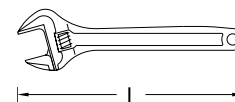

Größe"	L	mm	"inch			Code	No.
6	155	20	25/32	0-20	0,145	6380560	60 P 6
8	205	25	1	0-25	0,295	6380640	60 P 8
10	255	30	1.3/16	0-30	0,430	6380720	60 P 10
12	305	36	1.7/16	0-36	0,705	6380800	60 P 12



62 P EINMAULSCHLÜSSEL

verstellbar, phosphatiert

- > Robuste Industrierausführung
- > Größe 6" - 18" = ISO 6787, Maulstellung 15°
- > Größe 24" = ISO 6787, Maulstellung 22,5°
- > Schwedisches Modell, Rolle mit Linksgang
- > GEDORE Vanadium-Stahl 31CrV3
- > Phosphatiert, Köpfe geschliffen

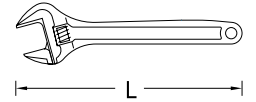

Größe "	L	mm	"inch			Code	No.
6	150	20	25/32	–	0,155	2669072	62 P 6
8	200	25	1	–	0,250	2669080	62 P 8
10	250	30	1.3/16	–	0,460	2669099	62 P 10
12	300	36	1.7/16	–	0,700	2669102	62 P 12
15	380	43	1.11/16	–	1,060	6368430	62 P 15
18	455	53	2.1/16	–	1,715	6368510	62 P 18
24	610	63	2.1/2	–	3,555	6360880	62 P 24

60 S EINMAULSCHLÜSSEL

verstellbar

- > Nach ISO 6787, Maulstellung 15°
- > Schwedisches Modell, Rolle mit Linksgang
- > Mit Einstellskala
- > Geschützte Mechanik und eine zusätzliche Schlagfläche ermöglichen leichte Schläge ohne die Funktion des Schlüssels zu beeinträchtigen
- > Handsympathischer 2-Komponenten-Griff (Ausführung JC und JP) für ermüdungsfreies Arbeiten
- > Griffmulde sorgt auch bei öligen Händen für sicheren Halt
- > Mit Aufhängeloch
- > Chrom-Vanadium-Stahl
- > Ausführung C vernickelt und verchromt, Kopf geschliffen
- > Ausführung P manganphosphatiert, Kopf geschliffen
- > Ausführung JP und JC zusätzlich mit Kunststoffgriff



60 S 8 P



60 S 8 JP



60 S 8 C



60 S 8 JC

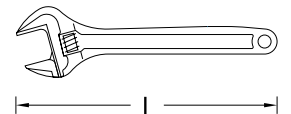

Größe "	mm	mm			Code	No.
6	153,0	20	0-20	0,160	2668815	60 S 6 P
8	206,5	25	0-25	0,340	1966294	60 S 8 P
10	254,5	30	0-30	0,251	2171023	60 S 10 P
12	305,0	36	0-36	0,780	2668874	60 S 12 P
6	153,0	20	0-20	0,180	2668823	60 S 6 JP
8	206,5	25	0-25	0,360	1966308	60 S 8 JP
10	254,5	30	0-30	0,500	2171015	60 S 10 JP
12	305,0	36	0-36	0,860	2668882	60 S 12 JP

Größe "	mm	mm			Code	No.
6	153,0	20	0-20	0,180	2668831	60 S 6 C
8	206,5	25	0-25	0,340	1966316	60 S 8 C
10	254,5	30	0-30	0,480	2170973	60 S 10 C
12	305,0	36	0-36	0,780	2668890	60 S 12 C
6	153,0	20	0-20	0,180	2668858	60 S 6 JC
8	206,5	25	0-25	0,360	1966324	60 S 8 JC
10	254,5	30	0-30	0,500	2171007	60 S 10 JC
12	305,0	36	0-36	0,860	2668904	60 S 12 JC

Zugringschlüssel

NO. 2 A - DIE "KRÄFTIGEN"

- > Schwere Ausführung für höchste Drehmomente
- > GEDORE Vanadium-Stahl 31CrV3, verchromt
- > **Sondergrößen auf Anfrage lieferbar**
- > Optionales Zubehör: No. 2 AR Aufsteckrohr zur Verlängerung des Hebelarms



No. 2A + 2 AR

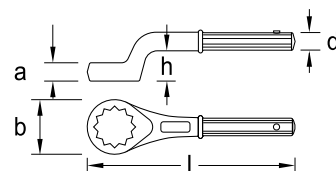

2 A ZUGRINGSCHLÜSSEL

gekröpft

Ø mm	L	a	b	d	h	2 AR	⚖	Code	No.
24	180	17,4	38,0	18,3	29,0	0	0,389	6033840	2 A 24
27	190	17,4	41,5	18,3	31,5	0	0,430	6033920	2 A 27
30	200	18,4	47,0	18,3	33,0	0	0,514	6034060	2 A 30
32	235	18,4	50,0	21,3	34,0	1	0,732	6034140	2 A 32
34	235	18,4	50,0	21,3	34,0	1	0,748	6030150	2 A 34
36	245	20,0	55,0	21,3	35,0	1	0,796	6034220	2 A 36
41	265	22,0	61,5	21,3	39,0	1	0,934	6034300	2 A 41
46	280	23,0	68,5	24,1	40,0	2	1,220	6034490	2 A 46
50	290	25,5	75,0	24,1	42,0	2	1,388	6034570	2 A 50

Ø mm	L	a	b	d	h	2 AR	⚖	Code	No.
55	300	28,0	80,0	24,1	45,0	2	1,492	6034650	2 A 55
60	345	30,5	89,0	29,1	49,0	3	2,283	6034730	2 A 60
65	355	33,0	97,0	29,1	53,0	3	2,535	6034810	2 A 65
70	365	35,5	104,0	29,1	55,0	3	2,736	6035030	2 A 70
75	375	38,0	109,0	29,1	57,5	3	2,982	6035110	2 A 75
80	385	40,5	124,0	29,1	59,0	3	3,770	6035380	2 A 80
85	385	40,5	124,0	29,1	59,0	3	3,605	6035460	2 A 85
90	410	45,0	140,0	29,1	63,0	3	4,850	6035540	2 A 90
95	410	45,0	140,0	29,1	63,0	3	4,540	6035620	2 A 95

2 AR AUFSTECKROHR

- > Für Ringschlüssel 2 A, Stahlrohr, verchromt
- > Zur Verlängerung des Hebelarms und Aufbringung höherer Kräfte



Innen-Ø	Ø mm	l mm	⚖	Code	No.
19	24-30	460	0,614	6048600	2 AR 0
22	32-4	610	1,568	6048790	2 AR 1
25	46-55	760	2,806	6048870	2 AR 2
30	60-95	860	3,715	6048950	2 AR 3

2 ATM ZUGRINGSCHLÜSSEL-SATZ

19-teilig

- > Schwere Ausführung für höchste Drehmomente
- > GEDORE Vanadium-Stahl 31CrV3, verchromt



Inhalt	⚖	Code	No.
2 A 24 27 30 32 36 41 46	65,0	6049250	2 ATM
50 55 60 65 70 75 80 85			
2 AR 0 1 2 3			

Schlagschlüssel

DIE "SCHLAGKRÄFTIGEN"

- > Hochwertige Industriequalität für harte Dauerbeanspruchung
- > Für besonders schwere Montagen

- > Sondergrößen auf Anfrage lieferbar bis SW 250 mm

306 (MM) / 306 (AF)
SCHLAG-RINGSCHLÜSSEL

- > Bis Länge 435 mm aus Chrom-Vanadium-Stahl 31CrV3, ab Länge 480 mm aus Werkstoff C35
- * nicht genormt
- > Ausführung nach DIN 7444

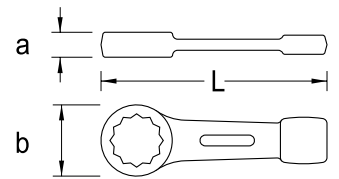

Ø mm		L	a	b	↕ kg	Code	No.
22	*	165	15,0	43,0	0,220	1344331	306 22
24	*	160	15,0	42,5	0,262	6475000	306 24
27		180	15,5	47,0	0,328	6475190	306 27
30		190	16,5	51,5	0,393	6475270	306 30
32		195	16,5	53,0	0,428	6475350	306 32
34		195	16,5	53,0	0,401	6481670	306 34
36		205	19,5	60,0	0,674	6475430	306 36
38	*	205	19,5	60,0	0,635	6474460	306 38
41		225	20,5	66,0	0,790	6475510	306 41
46		240	22,5	75,0	0,999	6475780	306 46
50		250	23,5	80,0	1,093	6475860	306 50
55		270	25,0	87,5	1,452	6475940	306 55
60		270	26,0	93,5	1,577	6476080	306 60
65		290	29,0	101,0	2,580	6476160	306 65
70		320	32,5	109,5	2,580	6476240	306 70
75		325	34,0	114,5	3,010	6476320	306 75

Ø mm		L	a	b	↕ kg	Code	No.
80		345	35,0	123,0	3,515	6476400	306 80
85		360	37,0	129,0	3,895	6476590	306 85
90		400	41,5	152,0	6,370	6476670	306 90
95		400	41,5	152,0	6,285	6476750	306 95
100		400	41,5	152,0	6,030	6476830	306 100
105		435	47,5	172,0	8,660	6476910	306 105
110		435	47,5	172,0	8,440	6477050	306 110
115		435	47,5	172,0	8,160	6477130	306 115
120		480	54,0	182,0	9,855	6477210	306 120
125	*	480	54,0	182,0	9,665	6477480	306 125
130		520	58,0	202,0	12,295	6477560	306 130
135		520	58,0	202,0	11,790	6477640	306 135

zöllig

Ø"AF		L	a	b	↕ kg	Code	No.
1		160	15,0	42,5	0,262	6474540	306 1AF
1.1/16		180	15,5	47,0	0,325	6474620	306 1.1/16AF
1.1/8		180	15,5	47,0	0,315	6474700	306 1.1/8AF
1.3/16		190	16,5	51,5	0,389	6474890	306 1.3/16AF
1.1/4		190	16,5	51,5	0,386	6474970	306 1.1/4AF
1.5/16		195	16,5	53,0	0,415	6478530	306 1.5/16AF
1.3/8		195	16,5	53,0	0,409	6478610	306 1.3/8AF
1.7/16		205	19,5	60,0	0,660	6478880	306 1.7/16AF
1.1/2		205	19,5	60,0	0,641	6478960	306 1.1/2AF
1.5/8		225	20,5	66,0	0,820	6479180	306 1.5/8AF
1.11/16		225	20,5	66,0	0,766	6479260	306 1.11/16AF
1.3/4		225	20,5	66,0	0,770	6479340	306 1.3/4AF
1.13/16		240	22,5	75,0	0,982	6479420	306 1.13/16AF
1.7/8		240	22,5	75,0	0,985	6479500	306 1.7/8AF

Ø"AF		L	a	b	↕ kg	Code	No.
2		250	23,5	80,0	1,090	6479690	306 2AF
2.1/16		250	23,5	80,0	1,079	6479770	306 2.1/16AF
2.1/8		250	23,5	80,0	1,039	6479850	306 2.1/8AF
2.3/16		270	25,0	87,5	1,431	6479930	306 2.3/16AF
2.1/4		270	25,0	87,5	1,397	6480000	306 2.1/4AF
2.3/8		270	26,0	93,5	1,616	6480190	306 2.3/8AF
2.7/16		270	26,0	93,5	1,531	6480270	306 2.7/16AF
2.9/16		290	29,0	101,0	2,076	6480350	306 2.9/16AF
2.5/8		290	29,0	101,0	2,035	6480430	306 2.5/8AF
2.3/4		320	32,5	109,5	2,545	6480510	306 2.3/4AF
3		325	34,0	114,5	3,005	6480780	306 3AF

306 G SCHLAG-RINGSCHLÜSSEL GEKRÖPFT

- > Für besonders schwere Montagen
- > Verwendung mit Fäustel oder Drucklufthammer zum Anziehen und Lösen
- > Im Gesenk geschmiedet, gesandstrahlte Ausführung

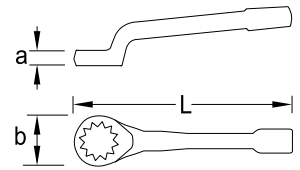

Ø mm	L	a	b	kg	Code	No.
27	270	25	51	1,098	1415875	306 G 27
30	270	25	51	1,080	1415913	306 G 30
32	270	25	51	1,061	1415972	306 G 32
36	310	30	67	2,010	1416014	306 G 36
41	310	30	67	1,842	1416057	306 G 41
46	340	35	79	2,950	1416111	306 G 46
50	360	40	94	4,410	1416197	306 G 50
55	360	40	94	4,155	1416227	306 G 55

Ø mm	L	a	b	kg	Code	No.
60	380	45	108	5,690	1416308	306 G 60
65	380	45	108	5,490	1416332	306 G 65
70	406	50	126	7,455	1416405	306 G 70
75	406	50	126	7,165	1416456	306 G 75
80	406	50	126	6,970	1416480	306 G 80
85	459	57	151	10,630	1416537	306 G 85
90	459	57	151	10,480	1416553	306 G 90
95	459	57	151	9,830	1416588	306 G 95

133 SCHLAG-MAULSCHLÜSSEL

- > Für besonders schwere Montagen
- > Ausführung nach DIN 133
- > Bis Länge 500 mm aus Chrom-Vanadium-Stahl 31CrV3, ab Länge 525 mm aus Werkstoff C35
- > Sondergrößen auf Anfrage lieferbar bis SW 250 mm
- * nicht genormt

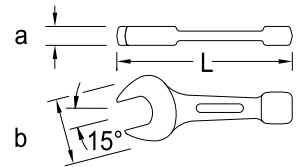

Ø mm	L	a	b	kg	Code	No.
27	181	16,3	56,0	0,385	6410570	133 27
30	188	16,7	62,0	0,451	6400260	133 30
32	196	17,2	66,0	0,552	6400340	133 32
34	196	17,2	66,0	0,559	6411030	133 34
36	211	18,2	76,0	0,709	6400420	133 36
41	227	19,2	88,0	1,000	6400500	133 41
46	256	19,7	98,0	1,258	6400690	133 46
50	281	21,2	106,5	1,609	6400770	133 50
55	310	23,6	117,0	2,131	6400850	133 55
60	321	24,1	128,0	2,484	6400930	133 60
65	351	27,6	139,0	3,340	6401070	133 65
70	370	29,6	150,0	4,325	6401150	133 70

Ø mm	L	a	b	kg	Code	No.	
75	390	31,0	161,5	5,110	6401230	133 75	
80	406	34,0	172,5	6,020	6401310	133 80	
85	406	34,0	172,5	5,770	6401580	133 85	
90	456	38,4	194,0	8,905	6401660	133 90	
95	456	38,4	194,0	8,985	6401740	133 95	
100	500	46,3	225,5	13,315	6401820	133 100	
105	500	46,3	225,5	13,220	6401900	133 105	
110	500	46,3	225,5	13,045	6402040	133 110	
115	525	54,2	245,5	17,660	6402120	133 115	
120	525	54,2	245,5	17,610	6402200	133 120	
125	*	545	50,0	255,0	16,760	6402390	133 125
130		575	55,0	275,0	19,030	6402470	133 130

308 EINRINGSCHLÜSSEL

gerade

- > Ausführung nach DIN 3111
- > Besonders zum Kontern von Schraubverbindungen geeignet
- > Vergütungsstahl nach EN 10083, stahlgrau
- > Weitere Abmessungen auf Anfrage
- * nicht genormt

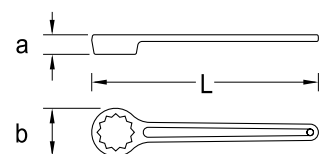

Ø mm	L	a	b	kg	Code	No.	
32	265	19,0	49,0	0,358	6481750	308 32	
36	*	295	22,0	56,0	0,473	6481830	308 36
41	330	25,0	63,5	0,717	6481910	308 41	
46	365	27,0	70,5	0,925	6482050	308 46	

Ø mm	L	a	b	kg	Code	No.	
50	400	28,0	77,0	1,230	6482130	308 50	
55	442	29,5	83,5	1,626	6482210	308 55	
60	475	30,0	89,5	1,792	6482480	308 60	
65	*	510	32,0	97,0	2,208	6482560	308 65

Klauenschlüssel

DIE "SPEZIELLEN"

- > Abgewinkelter Maulschlüssel für Arbeiten an schwer zugänglichen Stellen
- > GEDORE Vanadium-Stahl 31CrV3, verchromt

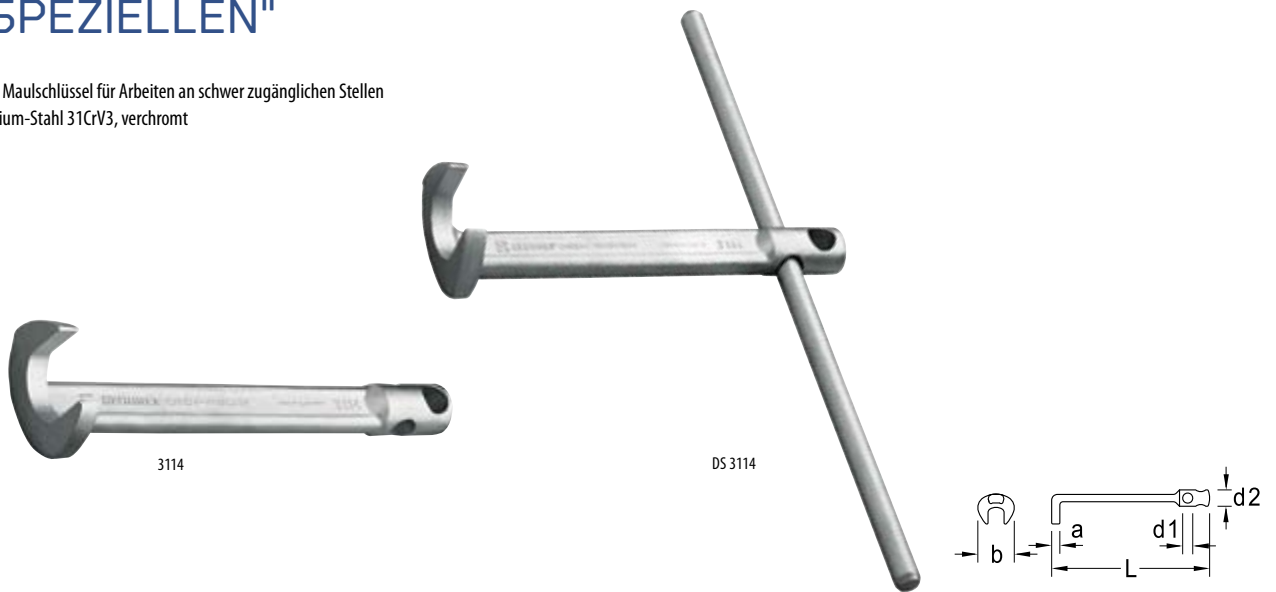

3114 / DS 3114 KLAUENSCHLÜSSEL

> No. 3114 = Lieferung ohne Drehstift

Ø mm	L	a	b	d ₁	d ₂	26 D	⚖️	Code	No.
13	160	5,5	28,0	8,5	13,8	8	0,095	6670050	3114 13
14	160	5,5	28,0	8,5	13,8	8	0,093	6670130	3114 14
16	200	6,0	33,0	10,5	16,8	10	0,160	6676920	3114 16
17	200	6,0	33,0	10,5	16,8	10	0,169	6670210	3114 17
18	200	7,0	37,0	12,5	19,6	12	0,216	6677060	3114 18
19	200	7,0	37,0	12,5	19,6	12	0,224	6670480	3114 19
21	200	8,0	42,0	12,5	19,6	12	0,272	6677140	3114 21

Ø mm	L	a	b	d ₁	d ₂	26 D	⚖️	Code	No.
22	200	8,0	42,0	12,5	19,6	12	0,265	6670560	3114 22
24	250	9,0	46,0	14,5	23,6	14	0,419	6670640	3114 24
27	250	10,0	52,0	14,5	23,6	14	0,519	6670720	3114 27
30	250	11,0	57,0	16,5	27,6	16	0,633	6670800	3114 30
32	250	11,8	61,0	16,5	27,6	16	0,712	6670990	3114 32
36	315	12,8	68,0	19,0	31,5	18	1,034	6671020	3114 36

> No. DS 3114 = Lieferung mit Drehstift 26 D

Ø mm	L	a	b	d ₁	d ₂	26 D	⚖️	Code	No.
13	160	5,5	28,0	8,5	13,8	8	0,168	6672180	DS 3114 13
14	160	5,5	28,0	8,5	13,8	8	0,168	6672260	DS 3114 14
16	200	6,0	33,0	10,5	16,8	10	0,280	6677220	DS 3114 16
17	200	6,0	33,0	10,5	16,8	10	0,286	6672340	DS 3114 17
18	200	7,0	37,0	12,5	19,6	12	0,436	6677300	DS 3114 18
19	200	7,0	37,0	12,5	19,6	12	0,440	6672420	DS 3114 19
21	200	8,0	42,0	12,5	19,6	12	0,482	6677490	DS 3114 21
22	200	8,0	42,0	12,5	19,6	12	0,486	6672500	DS 3114 22

Ø mm	L	a	b	d ₁	d ₂	26 D	⚖️	Code	No.
24	250	9,0	46,0	14,5	23,6	14	0,798	6672690	DS 3114 24
27	250	10,0	52,0	14,5	23,6	14	0,902	6672770	DS 3114 27
30	250	11,0	57,0	16,5	27,6	16	1,256	6672850	DS 3114 30
32	250	11,8	61,0	16,5	27,6	16	1,324	6672930	DS 3114 32
36	315	12,8	68,0	19,0	31,5	18	2,016	6673070	DS 3114 36

26 D DREHSTIFT

- > Ausführung nach DIN 900 Form A
- > GEDORE Vanadium-Stahl 31CrV3, verchromt bis Ø 20 mm



Ø	↳ mm ↲	⚖️	Code	No.
6	157	0,040	6208580	26 D 6
8	177	0,073	6208740	26 D 8
10	197	0,127	6208820	26 D 10
12	246	0,228	6208900	26 D 12

Ø	↳ mm ↲	⚖️	Code	No.
14	316	0,386	6209040	26 D 14
16	396	0,634	6209120	26 D 16
18	495	0,995	6209200	26 D 18
20	625	1,555	6209390	26 D 20

Gelenkschlüssel

534
MAUL-STECKSCHLÜSSEL

- > Schlanke Form, mit frei beweglichem Steckschlüsselende
- > Mit Bohrung für Drehstifte 26 D und 26 RS (bitte separat bestellen)
- > GEDORE Vanadium-Stahl 31CrV3, Köpfe geschliffen, verchromt

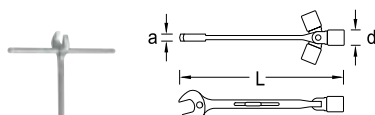

mm	L	a	d	26 D	26 RS	kg	Code	No.
10	179	4,7	15,5	-	1	0,071	6512060	534 10
11	189	5,0	16,7	-	1	0,087	6512140	534 11
12	198	5,3	18,0	-	1	0,115	6512220	534 12
13	208	6,0	19,2	-	1	0,140	6512300	534 13
14	218	6,3	20,5	6	1	0,151	6512490	534 14
15	231	6,7	21,7	6	1	0,169	6512570	534 15
16	244	7,0	22,9	6	1	0,222	6512650	534 16
17	255	7,5	24,2	8	2	0,237	6512730	534 17
18	269	7,7	25,5	8	2	0,273	6513030	534 18
19	283	8,0	26,7	8	2	0,304	6512810	534 19

34
DOPPEL-GELENKSCHLÜSSEL

- > Mit dünnwandigen Köpfen, UD-Profil
- > Extra großer Schwenkbereich
- > Schaft mit Bohrungen für Drehstifte 26 D und 26 RS (bitte separat bestellen)
- > GEDORE Vanadium-Stahl 31CrV3, Köpfe feingeschliffen, verchromt

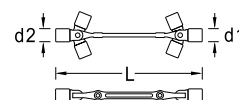

mm	L	d ₁	d ₂	26 D	26 RS	kg	Code	No.
6 x 7	190	10,2	11,5	6	1	0,089	6301520	34 6x7
8 x 9	200	13,0	14,2	6	1	0,098	6299010	34 8x9
10 x 11	205	15,5	16,7	6	1	0,110	6299280	34 10x11
12 x 13	240	18,0	19,2	8	2	0,204	6299360	34 12x13
13 x 17	275	19,2	24,2	10	2	0,318	6299600	34 13x17
14 x 15	245	20,5	21,7	8	2	0,216	6299520	34 14x15
16 x 17	280	22,9	24,2	10	2	0,334	6299870	34 16x17
17 x 19	315	24,2	26,7	12	3	0,411	6299950	34 17x19
18 x 19	315	25,5	26,7	12	3	0,418	6300040	34 18x19
20 x 22	350	28,0	30,5	12	3	0,604	6300120	34 20x22
21 x 23	350	29,2	31,7	12	3	0,633	6300200	34 21x23
24 x 27	410	33,0	36,7	14	3	0,913	6300390	34 24x27
30 x 32	470	40,5	43,0	14	3	1,361	6300470	34 30x32

IN 34
DOPPEL-GELENKSCHLÜSSEL

für Innensechskantschrauben

- > Schaft mit Bohrungen für Drehstifte 26 D und 26 RS (bitte separat bestellen)
- > Extra großer Schwenkbereich
- > Einsätze aus GEDORE Chrom-Molybdän-Stahl 42CrMo4, phosphatiert, Schaft verchromt

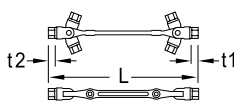

mm	L	t ₁	t ₂	26 D	26 RS	kg	Code	No.
3 x 4	198	4,0	5	6	1	0,101	6302250	IN 34 3x4
5 x 6	202	5,0	6	6	1	0,107	6302330	IN 34 5x6
8 x 10	235	8,0	10	8	2	0,199	6302410	IN 34 8x10
12 x 14	270	10,0	12	10	2	0,336	6302680	IN 34 12x14
17 x 19	295	14,0	16	12	3	0,411	6302760	IN 34 17x19

1500 ES-534

>99



1500 CT1-534

>107



Steckschlüssel

25
STECKSCHLÜSSEL

abgewinkelt

- › Massive Ausführung mit besonders großer Kopftiefe für vorstehende Bolzen
- › GEDORE Vanadium-Stahl 31CrV3, verchromt
- › mit Dom für extra spitze Schraubköpfe

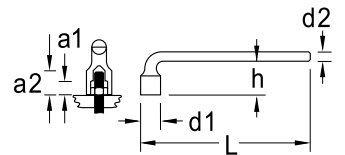
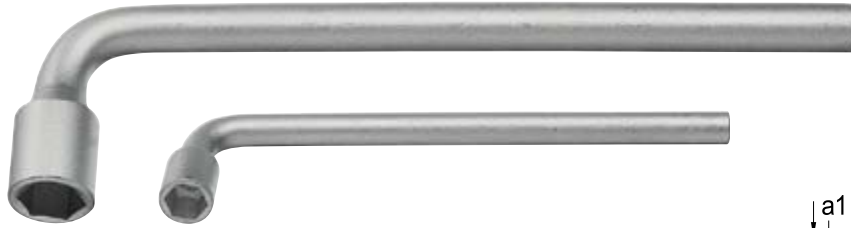

6-kant

Ø mm	L	a ₁	a ₂	d ₁	d ₂	h		Code	No.
10	160	9,6	16,5	15,0	10	32	0,120	6188290	25 10
13	200	12,7	23,0	19,0	12	41	0,220	6188530	25 13
17	250	12,0	26,0	25,0	14	49	0,373	6188880	25 17
19	280	15,4	29,0	27,5	16	56	0,539	6188960	25 19
22	315	16,4	32,5	32,0	18	64	0,797	6189180	25 22
24	345	19,5	37,1	34,5	20	71	1,055	6189260	25 24
27	380	21,4	37,5	38,5	20	74	1,179	6189340	25 27
30	420	22,3	41,3	42,0	22	84	1,536	6189420	25 30
36	500	27,3	47,1	50,0	26	97	2,523	6189690	25 36

25 V
STECKSCHLÜSSEL

abgewinkelt

- › Massive Ausführung mit besonders großer Kopftiefe für vorstehende Bolzen
- › GEDORE Vanadium-Stahl 31CrV3, verchromt

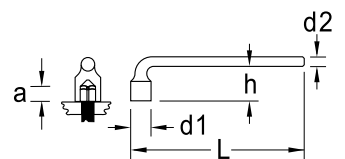

4-kant

Ø mm	L	a	d ₁	d ₂	h		Code	No.
8	150	11,0	15,0	10	32,0	0,116	6194770	25 V 8
9	160	11,0	16,5	10	35,0	0,126	6194850	25 V 9
10	175	12,0	19,0	12	37,5	0,203	6194930	25 V 10
12	215	14,5	22,0	14	44,0	0,335	6195150	25 V 12
13	230	20,5	23,5	14	47,0	0,357	6195230	25 V 13
14	240	21,5	25,0	14	49,0	0,378	6195310	25 V 14
17	280	26,5	30,0	18	62,0	0,718	6195580	25 V 17

25 PK DOPPELSTECKSCHLÜSSEL

abgewinkelt mit Bohrung

- › Massive Ausführung mit zwei Sechskantaufnahmen
- › Tiefe Bohrungen über den Sechskanten zur Aufnahme langer Gewindebolzen
- › Auf der abgewinkelten Seite tritt die Bohrung ins Freie und kann somit auch zur Aufnahme eines Drehstiftes verwendet werden (z. B. 26 D, bitte separat bestellen)
- › Verchromt

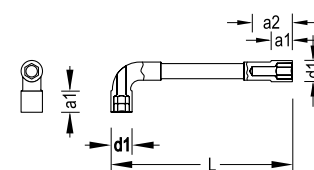

Ø mm	L	a ₁	a ₂	d ₁	26 D	kg	Code	No.
6	105	9	26,5	13,0	5	0,080	1616323	25 PK 6
7	107	9	26,5	14,0	5	0,081	1616331	25 PK 7
8	112	10	26,5	14,0	5	0,091	1616358	25 PK 8
9	120	10	26,5	14,0	5	0,099	1436805	25 PK 9
10	130	10	23,0	15,5	6	0,116	1436813	25 PK 10
11	136	10	23,0	16,5	6	0,122	1436821	25 PK 11
12	145	10	37,0	18,5	6	0,166	1436848	25 PK 12
13	152	11	35,0	20,0	8	0,192	1436856	25 PK 13
14	160	12	38,0	21,0	8	0,216	1436864	25 PK 14
15	170	13	38,0	22,5	8	0,239	1616366	25 PK 15
16	178	15	34,0	24,0	8	0,275	1436872	25 PK 16

Ø mm	L	a ₁	a ₂	d ₁	26 D	kg	Code	No.
17	187	15	35,0	25,5	8	0,305	1436899	25 PK 17
18	195	18	39,0	26,5	10	0,385	1436902	25 PK 18
19	205	17	38,0	28,0	12	0,440	1436910	25 PK 19
21	225	18	47,0	32,0	12	0,620	1436929	25 PK 21
22	225	18	47,0	32,0	12	0,632	1436937	25 PK 22
24	248	22	37,0	35,5	12	0,814	1436945	25 PK 24
27	280	26	60,0	38,0	16	1,088	1436953	25 PK 27
30	310	27	64,0	42,0	18	1,500	1436961	25 PK 30
32	330	30	63,0	45,0	20	1,475	1436988	25 PK 32
34	340	32	67,0	47,0	20	1,580	1436996	25 PK 34
36	355	33	74,0	50,0	20	2,052	1437003	25 PK 36

26 D

>144

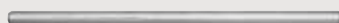

2005 CT2-25PK

>114



25 PK-012 DOPPELSTECKSCHLÜSSEL-SATZ

12-teilig

- › Massive Ausführung mit zwei Sechskantaufnahmen
- › Tiefe Bohrungen über den Sechskanten zur Aufnahme langer Gewindebolzen
- › Auf der abgewinkelten Seite tritt die Bohrung ins Freie und kann somit auch zur Aufnahme eines Drehstiftes verwendet werden
- › Verchromt



Inhalt

8 9 10 11 12 13 14 15 16 17 18 19

kg

2,578

Code

1527312

No.

25 PK-012

Doppelsteckschlüssel

626

DOPPELSTECKSCHLÜSSEL

massive Ausführung



- > Ausführung ähnlich DIN 896, Form A, ISO 2236, ISO 1085
- > Mit Sechskantschaft und durchgehenden Bohrungen zur Betätigung mit Maulschlüssel oder Drehstift (626 S / 26 RS-626 S, siehe Tabelle, bitte separat bestellen)
- > Größe 6x7 und 8x9 mm ohne durchgehende Bohrung
- > GEDORE Vanadium-Stahl 31CrV3, verchromt

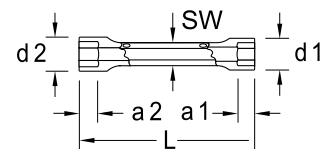

Ø mm	L	a ₁	a ₂	d ₁	d ₂	SW ● mm	26 RS-626 S	$\frac{kg}{kg}$	Code	No.
6 x 7	105	6,0	7,0	9,5	10,5	8	626 S 1	0,037	6525120	626 6x7
8 x 9	110	7,0	8,0	12,0	13,0	9	626 S 1	0,052	6525200	626 8x9
10 x 11	120	9,0	9,5	14,5	16,0	11	626 S 1	0,072	6525390	626 10x11
12 x 13	140	10,5	11,0	17,0	18,5	13	626 S 1	0,117	6525470	626 12x13
13 x 17	155	11,0	14,0	18,5	23,0	15	626 S 2	0,160	6520750	626 13x17
14 x 15	145	11,5	13,0	19,5	21,0	14	626 S 1	0,145	6525710	626 14x15
16 x 17	155	13,0	14,0	22,0	23,0	16	626 S 2	0,189	6526280	626 16x17
17 x 19	165	14,0	17,5	23,0	26,0	18	626 S 2	0,233	6526360	626 17x19
18 x 19	165	15,0	17,5	24,5	26,0	18	626 S 2	0,242	6526440	626 18x19
19 x 22	175	17,5	18,5	26,0	30,0	19	626 S 2	0,288	6526520	626 19x22
20 x 22	175	17,5	18,5	27,5	30,0	19	626 S 2	0,306	6526600	626 20x22
24 x 26	195	21,5	23,5	32,5	34,5	24	26 RS-626 S-3	0,452	6526870	626 24x26
24 x 27	195	21,5	23,5	32,5	36,0	24	26 RS-626 S-3	0,493	6526950	626 24x27
30 x 32	210	25,0	29,0	39,5	42,5	30	26 RS-626 S-3	0,725	6527170	626 30x32
32 x 36	225	29,0	30,5	42,5	48,0	32	26 RS-626 S-3	0,898	6527250	626 32x36

626 S

STUFENDREHSTIFT



626 S 1

- > GEDORE Vanadium-Stahl 31CrV3, verchromt, vergütet

Ø ₁	Ø ₂	Ø ₃	Ø ₄	Ø ₅	l mm	$\frac{kg}{kg}$	Code	No.
3,7	4,7	5,2	7,0		190	0,050	6528060	626 S 1
6,7	7,7	8,7	9,7	11,0	240	0,159	6528140	626 S 2
11,7	13,7	16,0			310	0,492	6528220	26 RS-626 S-3

KD 626

DOPPELSTECKSCHLÜSSEL-SATZ

mit Drehstiften

- > Ausführung ähnlich DIN 896, Form A, ISO 2236, ISO 1085
- > Mit Sechskantschaft und durchgehenden Bohrungen zur Betätigung mit Maulschlüssel oder Drehstift (626 S / 26 RS-626 S)
- > Größe 6x7 und 8x9 ohne durchgehende Bohrung
- > GEDORE Vanadium-Stahl 31CrV3, verchromt



-teilig	Inhalt	$\frac{kg}{kg}$	Code	No.
8	626 6x7 8x9 10x11 12x13 14x15 16x17 18x19 20x22 626 S 1 2	1,434	6528730	KD 626-8
10	626 6x7 8x9 10x11 12x13 14x15 16x17 18x19 20x22 24x27 30x32 626 S 1 2 26 RS-626 S-3	3,080	2803550	KD 626-10

26 R DOPPELSTECKSCHLÜSSEL

- > Ausführung nach DIN 896, Form B, ISO 2236, ISO 1085
- > Mit Hohlenschaft, aus Stahlrohr, DIN 2391 nahtlos, gehärtet, aus Werkstoff C35, verchromt

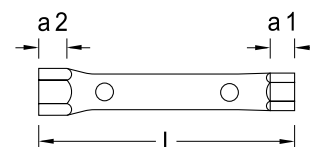

Ø mm	L	a ₁	a ₂	26 D	26 RS	kg	Code	No.
5,5 x 7 *	105	5,0	6,0	6	1	0,036	6222810	26 R 5,5x7
6 x 7	105	5,0	6,0	6	1	0,035	6210050	26 R 6x7
8 x 9	105	6,0	7,0	6	1	0,041	6210210	26 R 8x9
8 x 10	120	6,0	7,5	6	1	0,049	6210480	26 R 8x10
9 x 10 *	120	7,0	7,5	6	1	0,050	6210560	26 R 9x10
10 x 11	120	7,5	8,0	6	1	0,055	6210640	26 R 10x11
10 x 13	140	7,5	9,5	8	2	0,072	6210720	26 R 10x13
11 x 13	140	8,0	9,5	8	2	0,074	6210800	26 R 11x13
12 x 13	140	9,0	9,5	8	2	0,073	6210990	26 R 12x13
12 x 14	140	9,0	10,0	8	2	0,083	6211020	26 R 12x14
13 x 14 *	140	9,5	10,0	8	2	0,083	6211100	26 R 13x14
13 x 15 *	140	9,5	11,0	8	2	0,089	6211290	26 R 13x15
14 x 15	140	10,0	11,0	8	2	0,088	6211370	26 R 14x15
13 x 17	150	9,5	12,0	10	2	0,139	6211450	26 R 13x17
14 x 17	150	10,0	12,0	10	2	0,140	6211530	26 R 14x17
16 x 17	150	11,0	12,0	10	2	0,139	6211610	26 R 16x17
16 x 18	150	11,0	13,0	10	2	0,152	6223030	26 R 16x18
17 x 19	155	12,0	15,0	12	3	0,161	6211880	26 R 17x19

- > Mit Bohrung für Drehstifte 26 D und 26 RS (bitte separat bestellen)
- * nicht genormt

Ø mm	L	a ₁	a ₂	26 D	26 RS	kg	Code	No.
18 x 19	155	13,0	15,0	12	3	0,161	6211960	26 R 18x19
19 x 22	165	15,0	16,0	12	3	0,261	6212180	26 R 19x22
20 x 22	165	15,0	16,0	12	3	0,264	6212260	26 R 20x22
21 x 23	165	15,0	17,0	14	3	0,291	6212340	26 R 21x23
22 x 24	180	16,0	19,0	14	3	0,291	6212420	26 R 22x24
24 x 26	180	19,0	21,0	14	3	0,314	6212500	26 R 24x26
24 x 27	180	19,0	21,0	14	3	0,319	6212690	26 R 24x27
25 x 28	195	19,0	21,0	16	3	0,365	6212770	26 R 25x28
27 x 30	195	21,0	22,0	16	3	0,386	6212850	26 R 27x30
27 x 32	195	21,0	26,0	16	3	0,415	6212930	26 R 27x32
30 x 32	195	22,0	26,0	16	3	0,409	6213070	26 R 30x32
30 x 36	215	22,0	27,0	18	-	0,528	6213150	26 R 30x36
32 x 36	215	26,0	27,0	18	-	0,535	6213230	26 R 32x36
36 x 41	215	27,0	30,0	18	-	0,678	6213310	26 R 36x41
41 x 46	235	30,0	33,0	20	-	0,823	6213580	26 R 41x46
46 x 50	235	33,0	35,0	20	-	0,869	6213660	26 R 46x50
50 x 55	235	35,0	38,0	20	-	1,126	6213740	26 R 50x55

26 RS STUFENDREHSTIFT

- > GEDORE Vanadium-Stahl 31CrV3, verchromt, ganz gehärtet



Ø ₁	Ø ₂	Ø ₃	l-mm	kg	Code	No.
5,0	6,0		190	0,045	6219350	26 RS 1
8,0	10,0		240	0,149	6219430	26 RS 2
11,7	13,7	16,0	310	0,492	6528220	26 RS-626 5-3

KD 26 R DOPPELSTECKSCHLÜSSEL-SATZ mit Drehstiften

- > Mit Hohlenschaft, aus Stahlrohr, DIN 2391 nahtlos, gehärtet, aus Werkstoff C35, verchromt



-teilig	Inhalt	kg	Code	No.
8	26 R 6x7 8x9 10x11 12x13 14x15 16x17 18x19 20x22 26 RS 1 2 3	1,564	6218540	KD 26 R-8
12	26 R 6x7 8x9 10x11 12x13 14x15 16x17 18x19 20x22 21x23 24x27 25x28 30x32 26 RS 1 2 3	2,895	6218890	KD 26 R-120

Universal-Schlüssel

45 P PROFI-SCHLÜSSEL UNIVERSAL

- › Zum Öffnen und Schließen von technischen Schließungen bei Klima und Lüftung, Revisionsklappen
- › Im Außenbereich - Verriegelung von Abfallbehältern oder Müllcontainern, Klappen bei Straßenleuchten etc.
- › Wendebit: Schlitz 1,0 x 7 mm und Kreuzschlitz PH 2 sowie Adapter für 1/4" Bits an einer Befestigungskette
- › 5 mm Vierkant für Heizungsentlüftung
- › Konischer Außenvierkant 6, 7, 8, 9 mm
- › Innenvierkant 5, 6, 7-8 mm
- › Innendreikant 9 mm
- › Maße: 90 x 62 mm
- › Zink-Druckguss



Maße		Code	No.
90 x 62	0,080	2190117	45 P

45 S SCHALTSCHRANK-SCHLÜSSEL UNIVERSAL

- › Zum Öffnen und Schließen von Schaltschränken, Schaltanlagen, technischen Schließungen bei Klima und Lüftung, Revisionsklappen
- › Im Außenbereich - Verriegelung von Abfallbehältern oder Müllcontainern, Klappen bei Straßenleuchten etc.
- › Wendebit: Schlitz 1,0 x 7 mm und Kreuzschlitz PH 2 sowie Adapter für 1/4" Bits an einer Befestigungskette
- › 5 mm Vierkant für Heizungsentlüftung
- › Innenvierkant 5, 6, 7-8 mm
- › Innendreikant 9 mm
- › Schaltschrank-Schlüssel 3-5 mm
- › Maße: 72 x 72 mm
- › Zink-Druckguss



Maße		Code	No.
72 x 72	0,080	2190125	45 S

45 U SCHALTSCHRANK-SCHLÜSSEL UNIVERSAL

- › Für alle gängigen technischen Schließungen
- › 1 Werkzeug für 9 Anwendungen
- › 8 verschiedene Schaltschrankschließungen und 5 mm Vierkant für Heizungsentlüftung
- › Flache Bauweise durch platzsparenden Drehmechanismus
- › Vierkantschließung: 5, 6, 7-8, 9-10 mm
- › Dreikantschließung: 7, 8-9, 10-11 mm
- › Doppelbart 3-5 mm und Halbmond-schließung 6 mm
- › Sicherungskette mit Karabinerhaken
- › Maße: 95 x 95 mm
- › Zink-Druckguss



Maße		Code	No.
95 x 95	0,204	2294826	45 U

45 E SCHALTSCHRANK-SCHLÜSSEL ELEKTRO

- › Für gängige Elektro-Schaltschränke
- › Platzsparender, doppelter Drehmechanismus
- › 5 mm Vierkant für Heizungsentlüftung
- › Innenvierkant 5, 6, 7-8 mm
- › Innendreikant 9 mm
- › Doppelbart-Schlüssel 3 - 5 mm
- › Magnetische Bit-Aufnahme 1/4", ein Bit PH 2 wird mitgeliefert
- › Schraubendreherfunktion mit Halteclip



Maße		Code	No.
145	0,120	2294796	45 E

Hakenschlüssel

40 HAKENSCHLÜSSEL mit Nase



- › Ausführung nach DIN 1810 Form A
- › Für Nutmutter nach DIN 981
- › GEDORE Vanadium-Stahl 31CrV3, manganphosphatiert

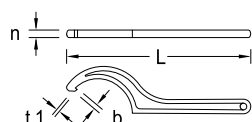

Maße	L	b	n	t ₁		Code	No.
16-20	110	2,0	3,8	1,5	0,026	6333990	40 16-20
25-28	135	2,5	4,5	2,0	0,038	6334020	40 25-28
30-32	135	2,5	4,5	2,0	0,043	6334100	40 30-32
34-36	170	3,0	5,5	2,5	0,071	6334290	40 34-36
40-42	170	3,0	5,5	2,5	0,078	6334370	40 40-42
45-50	205	3,5	6,5	3,0	0,133	6334450	40 45-50
52-55	205	3,5	6,5	3,0	0,130	6334530	40 52-55
58-62	240	4,0	7,5	3,5	0,196	6334610	40 58-62
68-75	240	4,0	7,5	3,5	0,208	6334880	40 68-75
80-90	280	5,0	8,5	4,0	0,282	6334960	40 80-90
95-100	280	5,0	8,5	4,0	0,275	6335180	40 95-100
110-115	335	5,0	10,3	4,0	0,491	6335260	40 110-115
120-130	335	5,0	10,3	4,0	0,493	6335340	40 120-130
135-145	385	6,0	12,3	5,0	0,841	6335420	40 135-145
155-165	385	6,0	12,3	5,0	0,820	6335500	40 155-165
180-195	465	6,0	14,3	5,0	1,445	6335690	40 180-195
205-220	465	6,0	14,3	5,0	1,448	6335770	40 205-220

40 Z HAKENSCHLÜSSEL

mit Zapfen

- > Ausführung nach DIN 1810 Form B
- > Für Kreuzlochmutter nach DIN 1816
- > GEDORE Vanadium-Stahl 31CrV3, manganphosphatiert

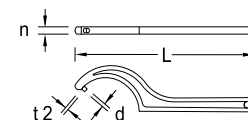

∅ mm	L	d	n	t ₂	📐	Code	No.
16-18	110	2,5	3,8	2,5	0,014	6335850	40 Z 16-18
20-22	110	2,5	3,8	2,5	0,014	6335930	40 Z 20-22
25-28	135	3,0	4,5	3,0	0,039	6336580	40 Z 25-28
30-32	135	4,0	4,5	3,0	0,045	6336660	40 Z 30-32
34-36	170	4,0	5,5	3,5	0,080	6336740	40 Z 34-36
40-42	170	4,0	5,5	3,5	0,079	6336820	40 Z 40-42
45-50	205	5,0	6,5	4,0	0,136	6336900	40 Z 45-50
52-55	205	5,0	6,5	4,0	0,129	6337040	40 Z 52-55
58-62	240	5,0	7,5	5,0	0,198	6337120	40 Z 58-62
68-75	240	6,0	7,5	5,0	0,198	6337200	40 Z 68-75

∅ mm	L	d	n	t ₂	📐	Code	No.
80-90	280	6,0	8,5	6,0	0,281	6337390	40 Z 80-90
95-100	280	8,0	8,5	6,0	0,276	6337470	40 Z 95-100
110-115	335	8,0	10,3	8,0	0,494	6337550	40 Z 110-115
120-130	335	8,0	10,3	8,0	0,492	6337630	40 Z 120-130
135-145	385	8,0	12,3	8,0	0,829	6337710	40 Z 135-145
155-165	385	8,0	12,3	8,0	0,841	6337980	40 Z 155-165
180-195	465	10,0	14,3	8,0	1,420	6338010	40 Z 180-195
205-220	465	10,0	14,3	8,0	1,402	6338280	40 Z 205-220

44 ZWEILOCHMUTTERNDREHER

verstellbar

- > Ausführung ähnlich DIN 3116
- > Sondergrößen auf Anfrage
- > GEDORE Vanadium-Stahl 31CrV3, manganphosphatiert

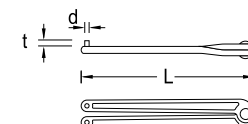

∅ mm	L	L"	d	t	📐	Code	No.
3	178	7	2,9	4	0,148	6354480	44 3
4	178	7	3,8	5	0,151	6354560	44 4
5	230	9	4,8	6	0,259	6354640	44 5

∅ mm	L	L"	d	t	📐	Code	No.
6	230	9	5,8	7	0,260	6354720	44 6
8	230	9	7,8	8	0,265	6354990	44 8

nützliche Helfer

637 HALTECLIP FÜR MUTTERN

- > Mit Magnethalter
- > Für Maul- und flache Ringschlüssel SW 10-19 mm geeignet
- > Lieferung ohne Werkzeuge und Zubehör



📐	Code	No.
0,006	1834150	637

639 KOMBIHALTEWERKZEUG

- > Kleines Hilfswerkzeug zum Festhalten von Mutter und Unterlegscheibe in unzugänglichen Schraubstellen
- > Einstellbar für verschiedene Muttern und Scheiben von Gewinde M3 bis M8
- > Lieferung ohne Werkzeuge und Zubehör



L	B	H	📐	Code	No.
110	19,2	9,7	0,016	1640852	639



BETÄTIGUNGSWERKZEUGE UND ZUBEHÖR

6,3 (1/4") ANTRIEB
>160



10 (3/8") ANTRIEB
>176



12,5 (1/2") ANTRIEB
>192



20 (3/4") ANTRIEB
>219



25 (1") ANTRIEB
>226



FREILAUFKNARREN
>230



KRAFTSCHRAUBER
PROGRAMM
>233



BIT
PROGRAMM
>251



STARKE KNARREN UND HARTE NÜSSE

Kraftvoll, sicher, langlebig

Riesengroße Vielfalt in Form und Funktion

- › Intelligent konstruierte und designte Knarren erfüllen alle Ansprüche und mehr
- › Robust und feingängig, langlebig und sehr belastbar
- › Hochwertige Industriequalität für härteste Dauerbeanspruchungen
- › Beispiellose Vielfalt an **warmgeschmiedeten Steckschlüsseinsätzen**, metrisch, zöllig, TORX®, Vielzahn, Innensechskant oder Schlitz und Kreuzschlitz
- › Schraubenkopfschonende Unit Drive Profile (UD 12kt und 6kt)

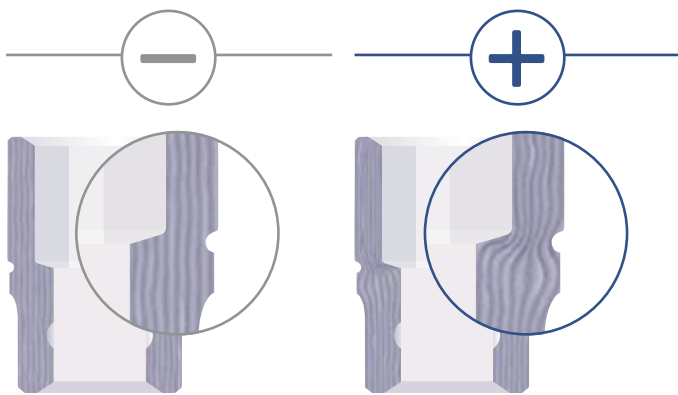

kalt geschmiedet

Fasern werden geknickt und sind daher nicht so stabil

warm geschmiedet

Fasern werden nicht unterbrochen

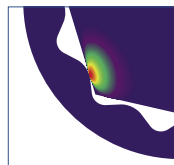
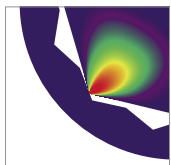

Von A - Z Qualität...

- › Einsatz bester Rohstoffe, modernster Maschinen und umweltschonende Produktionsverfahren
- › Unsere Werkzeug-Experten bürgen für sorgfältige Verarbeitung und permanente Weiterentwicklung
- › Einzigartige Herstellungsverfahren und Werkzeug-Spezialbehandlungen erzeugen beste Resultate
- › Strenge Qualitäts-Kontrollen nach jedem Produktionsschritt garantieren konstant hohes Niveau





Nusskästen von höchster Qualität

- > Innovatives und funktionales Design
- > Höchste Belastbarkeit der Einsätze und Robustheit der Antriebsteile haben den „GEDORE Nusskasten“ international zum festen Begriff werden lassen
- > Ein seit Jahrzehnten geprägter Begriff im Werkzeugmarkt
- > Die robuste und verlässliche Aufbewahrungs- und Transportart für Ihr Werkzeug



Von der Feinmechanik bis hin zur Schwerindustrie

- > GEDORE Betätigungswerkzeuge und Zubehör für den professionellen Werkzeugeinsatz in jeder Branche
- > Für harte Dauerbeanspruchung und Sicherheit im Arbeitsalltag
- > Einzel- oder auch in praktischen Satzzusammenstellungen, im Modul oder in Sortimenten erhältlich
- > Sonderanfertigungen auf Anfrage



U-20 KNARREN

DESIGNORIENTIERTE PREMIUMKNARREN

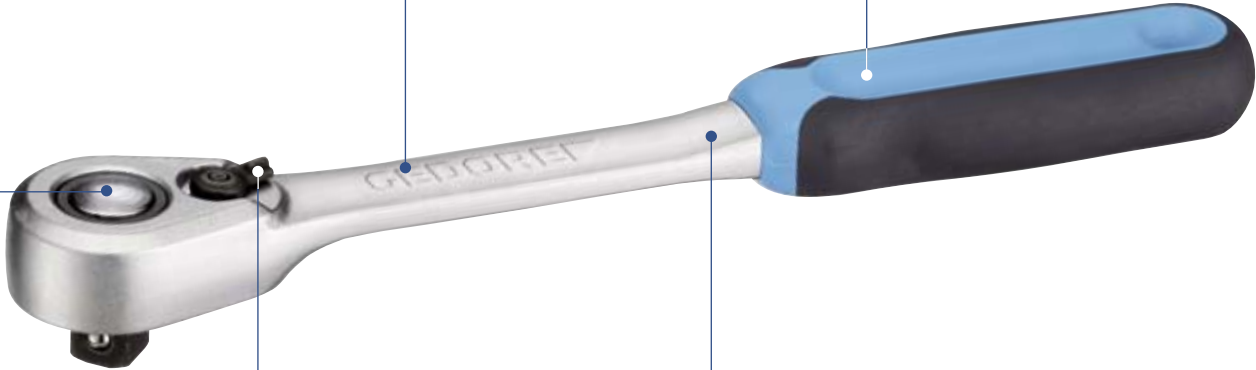

+ Der Auslöseknopf erleichtert das Aufstecken und Abziehen der Einsätze. Kugelarretierung sorgt während des Knarrenbetriebs für eine feste Verbindung.

+ Schlankes und ergonomisches Design

+ 2-Komponenten-Griff aus hartem Kunststoff-Kern mit gummierter Ummantelung für höchste Beanspruchungen. Aufhängelochung für übersichtliche Aufbewahrung der Knarre.

+ Der Schalthebel rastet beim Umschalten automatisch für Rechts- oder Linksgang ein.

+ Der Schaft besteht aus hochwertigem Chrom-Vanadium-Stahl und ist dadurch auch extremen Dauerbelastungen gewachsen.

- 6,3 $\frac{1}{4}$ "
- 10 $\frac{3}{8}$ "
- 12,5 $\frac{1}{2}$ "

WERDEGANG

Vorderseite



Rückseite



Knarrenart/Antrieb

6,3 1/4"

10 3/8"

12,5 1/2"

20 3/4"









25 1"

Umschaltknarren

Umschaltknarren (X)XL

	Umschaltknarre für kurze Einsätze			1993 U-20 SK 				
	Umschaltknarre mit Druckknopfauflösung und Umschalthebel	2093 U-20 	3093 U-20 	1993 U-20 				
	gekröpfte Umschaltknarre mit Druckknopfauflösung und Umschalthebel			1993 U-20 G 				
	Umschaltknarre mit Schalthebel mit Mittenarretierung	2093 U-10 	3093 U-10 			3293 U-10 	2193 U-10 	Umschaltknarre mit Schalthebel 
	Umschaltknarre mit Druckknopfauflösung und Umschalthebel mit Mittenarretierung			1993 U-10 T 				
	Umschaltknarre mit Druckknopfauflösung und Umschalthebel mit Mittenarretierung			1993 U-10 L 				
	Alu-Umschaltknarre mit Druckknopfauflösung und Umschalthebel mit Mittenarretierung		3093 ALU-10 	1993 ALU-10 				
	Umschaltknarre mit Metallschalt- scheibe	2093 U-3 	3093 U-3 	1993 U-3 		3293 U-3 	2193 U-3 	Umschaltknarre mit Metallschalt- scheibe 
						3293 U-2 		Umschaltknarre mit Metallschalt- scheibe 
	Gelenk-Umschaltknarre mit Metallschalt- scheibe		3093 GU-3 	1993 GU-3 				
	Gelenk-Umschaltknarre mit Umschalthebel und Druckknopfauflösung			1993 GU-10XL 				
	Zahnradknarre mit Durchsteckvierkant	2093 Z-94 	3093 Z-94 	1993 Z-94 		3293 Z-94 	2193 Z-94 	

GEDORE Exklusiv-Knarren

	Freilaufknarre			31 KR, 31 KVR 29, 31 K 41V-418V				
	Handratsche	2093 HR-94 						
	Quergriffknarre	2093 U-3T 	3093 U-3T 					
	Kunststoffknarre			1993 U-10K 				



WERDEGANG STECKSCHLÜSSELEINSÄTZE



1
Rohling aus 31CrV3
abgelängt.



2
In der Schmiedepresse
wärmeschmiedet.



3
Maßgenau abgelängt.



4
Überdreht und gerändelt.
GEDORE setzt für diesen
und den nächsten Schritt
High-Tec Maschinen aus dem
hauseigenen Sondermaschi-
nenbau ein.



5
Senken, Innenvierkant
(Kugelfangrinne), Hersteller
und Schlüsselweite dauerhaft
gestempelt.



6
Entfetten, Fett würde die
Schutzgasatmosphäre beim
Härten zerstören.



7
Härten unter Schutzgasatmo-
sphäre und anschließendes
Anlassen.



8
Sandstrahlen als Vorbereitung
zur Oberflächenbeschichtung.



9
Vernickelt und blendfrei matt ver-
chromt. Die elektrolytisch aufge-
brachte Nickelschicht sorgt für den
Korrosionsschutz. Die galvanisierte
Chromschicht verbessert die Haptik
und gibt dem Steckschlüsseinsatz
ein perfektes Finish.

Pro GEDORE

- › Verwendung von hoch legiertem 31CrV3 Stahl
- › Warmverformte Steckschlüsseinsätze (*), die ein verschleißfestes, feinkörniges Gefüge besitzen und eine hohe Standzeit aushalten
- › Enge Fertigungstoleranzen sorgen für eine optimale Kraftübertragung und geringe Abnutzung und garantieren hohe Standzeiten
- › Ausgeprägte Kugelfangrinne gibt sicheren Halt auf dem Antriebsvierkant

- › Gute Griffigkeit durch tiefe Rändelung, auch bei öligen Händen oder Arbeiten mit Schutzhandschuhen
- › Ansprechende Optik durch Verchromung und Lackierung
- › Umfangreiches Sortiment in allen Größen, An- und Abtrieb und für viele Schraubenarten. Eines der vielfältigsten Sortimente auf dem Markt.

(*) Gilt nicht für 1/4" 6-kant Einsätze

Die GEDORE Steckschlüsseinsätze (*) zeichnen sich, wie alle warmgeschmiedeten Werkzeuge, durch ihr homogenes Gefüge aus. Die Fasern laufen parallel zur Kontur des Werkzeuges. Durch den ununterbrochenen Faserverlauf werden Eigenspannungen im Gefüge verhindert. Bei kaltumgeformten Werkzeugen verlaufen die Fasern oder Spannungslinien geknickt. Auch in der Natur spielt der Faserverlauf eine wichtige Rolle.









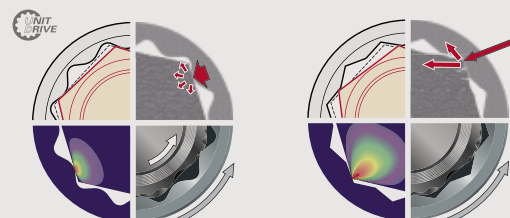





























Der weiche, dem Ast angepasste Faserverlauf, macht das Holz gegen Biegung und Torsion widerstandsfähig. Knicken Fasern ab, verliert der Ast an dieser Stelle seine Stabilität und bricht. Die spannungsarme "GEDORE Nuss" verkraftet plötzlich auftretende Kraftspitzen besser als kaltverformte Steckschlüsseinsätze.

(*) Gilt nicht für 1/4" 6-kant Einsätze

UNIT-DRIVE PROFIL

›154



																				
		mm	mm	AF	AF	mm	mm	AF	mm											mm
6,3 1/4"	L		4-14	3/16-9/16			4-14	3/16-9/16	2-8	T8-T40		E4-E10		4-8	1-4	1-4	T10-T40	K4-K6		
	K			3/16-1/2			4-13	3/16-1/2	3-8											
10 3/8"	L		6-24	6-24	1/4-1	1/4-7/8			4-10	T20-T50	T20-T40	E4-E10	5-10	5,5-12	1-3	1-3				1/5-3/8
	K			10-21	3/8-7/8				4-10	T20-T50			5-14							K4-K10
12,5 1/2"	L		8-36	8-36	5/16-1.1/4	3/16-3/4W			4-19	T20-T50	T20-T50	E10-E24	5-14	6,5-18	2-4	2-4			K6-K14	3/16-5/8
	K		10-34	10-34	1/2-15/16				5-14	T20-T50			5-14							K6-K14
	L-K		10-32			3/8-15/16			5-17	T30-T60		E10-E24								
20 3/4"	L		18-60	18-60	7/8-2				14-22	T60-T100										
	K								14-22											
	K-L		17-41						14-27											
	S		17-41																	
	S-L		17-41																	
25 1"	K			36-80	17/16-3.1/8	7/8-2W			17-27											
	K-L		22-80			1-2.1/4			19-36											
	S		22-46																	
	S-L		22-80																	
	S-L		22-46																	
40 1 1/2" 63 2 1/2"	K		46-120																	
	K-L		46-120																	
	K		75-120																	



6,3 (1/4") Antrieb

6,3 1/4 6,3 1/4

Sätze 6,3 (1/4") METRISCH + ZOLL

6,3 1/4

D 20 DMU-3
STECKSCHLÜSSEL-SATZ 1/4"

14-teilig

- > Mit handbetätigten 12-kant UD-Profil Steckschlüsseinsätzen und Betätigungswerkzeugen aus GEDORE Vanadium-Stahl 31CrV3
- > Mit extra feinverzahnter Umschaltknarre
- > Im Kunststoffkasten
- > Maße: 160 x 95 x 38 mm

6,3
1/4
mm



Knarre	Einsätze	Zubehör		Code	No.
● U-3 2093 U-3	● D 20 4 4,5 5 5,5 6 7 8 9 10 11 12 13	2090-4	0,429	1815598	D 20 DMU-3

INS 20 PM
SCHRAUBENDREHER-SATZ 1/4"

15-teilig

- > Mit handbetätigten Schraubendrehereinsätzen aus GEDORE Vanadium-Sonderstahl
- > Im Kunststoffkasten
- > Maße: 160 x 95 x 38 mm

6,3
1/4"



Einsätze		Code	No.
● IN 20 3 4 5 6 8 ● IS 20 4 5,5 6,5 8 ⊕ IKS 20 1 2 3 ⊕ IKS 20 PZD 1 2 3	0,285	1815601	INS 20 PM

ITX 20 TX-015

SCHRAUBENDREHER-SATZ 1/4"

6.3

1/4"

15-teilig

- > Mit handbetätigten Schraubendrehereinsätzen aus GEDORE Vanadium-Sonderstahl
- > Im Kunststoffkasten
- > Maße: 160 x 95 x 38 mm
- > TORX® = reg. Markenzeichen der Fa. Acument Intellectual Properties, LLC. USA



Einsätze		Code	No.
<ul style="list-style-type: none"> ⊕ ITX 20 T8 T9 T10 T15 T20 T25 T27 T30 T40 ⊖ TX 20 E4 E5 E6 E7 E8 E10 	0,307	1815628	ITX 20TX-015

ITX 20 PM

SCHRAUBENDREHER-SATZ 1/4"

6.3

1/4"

9-teilig

- > Mit handbetätigten Schraubendrehereinsätzen aus GEDORE Vanadium-Sonderstahl
- > Im Kunststoffkasten
- > Maße: 110 x 65 x 31 mm
- > TORX® = reg. Markenzeichen der Fa. Acument Intellectual Properties, LLC. USA



Einsätze		Code	No.
<ul style="list-style-type: none"> ⊕ ITX 20 T8 T9 T10 T15 T20 T25 T27 T30 T40 	0,174	1815636	ITX 20 PM

D 20 EMU-3 STECKSCHLÜSSEL-SATZ 1/4"

17-teilig

- > Mit geschmiedeten, vergüteten, handbetätigten 12-kant UD-Profil Steckschlüsseleinsätzen
- > Mit Betätigungswerkzeugen aus GEDORE Vanadium-Stahl 31CrV3
- > Mit extra feinverzahnter Umschaltknarre
- > Im Kunststoffkasten
- > Maße: 200 x 120 x 38 mm

6,3
1/4"
mm



Knarre	Einsätze	Zubehör	kg	Code	No.
U-3 2093 U-3	D 20 4 4,5 5 5,5 6 7 8 9 10 11 13	2087 2090-4 2095 676 6,3	0,625	1815652	D 20 EMU-3

D 20 KMU-20 STECKSCHLÜSSEL-SATZ 1/4"

37-teilig

- > Mit geschmiedeten, vergüteten, handbetätigten 12-kant UD-Profil Steckschlüsseleinsätzen
- > Mit Betätigungswerkzeugen aus GEDORE Vanadium-Stahl 31CrV3
- > Mit robuster Hebel-Umschaltknarre mit Druckknopfauflösung
- > Im Kunststoffkasten
- > Maße: 200 x 120 x 38 mm
- > TORX® = reg. Markenzeichen der Fa. Acument Intellectual Properties, LLC. USA

6,3
1/4"
6,3
1/4"
mm



Knarre	Einsätze	Zubehör	kg	Code	No.
U-20 2093 U-20	D 20 4 5 6 7 8 9 10 11 12 13 680 4 5,5 6,5 685 3 4 5 6 685 X 5 6 8 687 TX T10 T15 T20 T25 T27 T30 T40 690 1 2 690 PZD 1 2 3	2090-4 620 676 699	0,712	1822373	D 20 KMU-20

D 20 KAU-20 STECKSCHLÜSSEL-SATZ 1/4"

37-teilig

- > Mit geschmiedeten, vergüteten, handbetätigten 12-kant UD-Profil Steckschleuseinsätzen
- > Mit Betätigungswerkzeugen aus GEDORE Vanadium-Stahl 31CrV3
- > Mit robuster Hebel-Umschaltknarre mit Druckknopfauslösung
- > Im Kunststoffkasten
- > Maße: 200 x 120 x 38 mm
- > TORX® = reg. Markenzeichen der Fa. Acument Intellectual Properties, LLC. USA



Knarre	Einsätze	Zubehör	kg	Code	No.
U-20 2093 U-20	<ul style="list-style-type: none"> D 20 3/16 7/32 1/4 9/32 5/16 11/32 3/8 13/32 7/16 1/2" 680 4 5,5 6,5 685 1/8 5/32 3/16 1/4" 685 X 5 6 8 687 TX T10 T15 T20 T25 T27 T30 T40 690 1 2 690 PZD 1 2 3 	<ul style="list-style-type: none"> 2090-4 620 676 699 	0,656	2010348	D 20 KAU-20

D 20 TMU-10 STECKSCHLÜSSEL-SATZ 1/4"

40-teilig

- > Mit geschmiedeten, vergüteten, handbetätigten 12-kant UD-Profil Steckschleuseinsätzen
- > Mit Betätigungswerkzeugen aus GEDORE Vanadium-Stahl 31CrV3
- > Mit robuster Hebel-Umschaltknarre
- > Im Kunststoffkasten
- > Maße: 200 x 120 x 38 mm
- > TORX® = reg. Markenzeichen der Fa. Acument Intellectual Properties, LLC. USA



Knarre	Einsätze	Zubehör	kg	Code	No.
U-10 2093 U-10	<ul style="list-style-type: none"> D 20 4 5 6 7 8 9 10 11 12 13 680 4 6,5 685 3 4 5 6 8 685 X 5 6 8 687 TX T10 T15 T20 T25 T27 T30 T40 690 1 2 690 PZD 1 2 3 	<ul style="list-style-type: none"> 620 639 673 6,3 676 699 2095 2090-4 	0,767	1815660	D 20 TMU-10



20 XLU-3 T STECKSCHLÜSSEL-SATZ 1/4"

37-teilig

- > Mit geschmiedeten, vergüteten, handbetätigten 6-kant Steckschlüsseinsätzen aus GEDORE Vanadium-Stahl 31CrV3
- > Schraubendreherbits aus GEDORE Vanadium-Sonderstahl
- > Mit Quergriffknarre und Teleskopverlängerung No. 2099 von 186-296 mm verstellbar
- > Im Kunststoffkasten
- > Maße: 200 x 120 x 38 mm
- > Mit GEDORE Check-Tool-System: Vollständigkeitsprüfung durch 2-farbige Schaumstoffeinlagen
- > TORX® = reg. Markenzeichen der Fa. Acument Intellectual Properties, LLC. USA

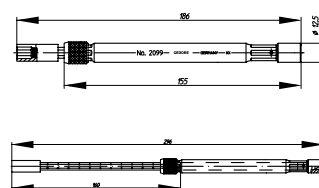

Knarre	Einsätze	Zubehör	kg	Code	No.
2093 U-3 T	<ul style="list-style-type: none"> ○ 20 4 5 6 7 8 9 10 11 12 13 ⊖ 680 4 6,5 ● 685 3 4 5 6 ● 685 X 5 6 8 ⊕ 687 TX T8 T9 T10 T15 T20 T25 T27 T30 T40 ⊕ 690 1 2 ⊕ 690 PZD 1 2 3 	<ul style="list-style-type: none"> 673 6,3 2099 2095 	0,800	1888447	20 XLU-3 T

D 20 MOT BORDWERKZEUGSATZ 1/4" FÜR MOTORRAD

30-teilig

- > Ausgewählte Werkzeuge mit metrischen Abmessungen für die "Erste Hilfe" am Motorrad
- > Im Kunststoffkasten
- > Maße: 160 x 95 x 38 mm



Knarre	Einsätze	Zubehör	kg	Code	No.
U-3 2093 U-3 T	<ul style="list-style-type: none"> ● D 20 8 9 10 11 12 13 14 ● 685 3 4 5 6 8 10 ⊕ 687 TX T10 T15 T20 T25 T27 T30 T40 ⊕ 690 1 2 3 ⊖ 680 4 6,5 	<ul style="list-style-type: none"> 2090 KR-4 2090-6 2095 620 	0,572	2190281	D 20 MOT











D 20 MOT-A

BORDWERKZEUGSATZ 1/4" FÜR MOTORRAD

30-teilig

- > Ausgewählte Werkzeuge mit zölligen Abmessungen für die "Erste Hilfe" am Motorrad
- > Im Kunststoffkasten
- > Maße: 160 x 95 x 38 mm



Knarre	Einsätze	Zubehör		Code	No.
 2093 U-3 T	 D 20 1/4 5/16 3/8 13/32 7/16 1/2 9/16"  685 1/8 5/32 3/16 1/4 5/16 3/8"  687 TX T10 T15 T20 T25 T27 T30 T40  690 1 2 3  680 4 6,5	 2090 KR-4  2090-6  2095  620	0,572	2193159	D 20 MOT-A















20 LMU-10

STECKSCHLÜSSEL-SATZ 1/4"

49-teilig

- > Mit geschmiedeten, vergüteten langen 6-kant und kurzen 12-kant UD-Profil Steckschlüsseleinsätzen, handbetätigt
- > Mit Betätigungswerkzeugen aus GEDORE Vanadium-Stahl 31CrV3
- > Mit robuster Hebel-Umschaltknarre
- > Im Kunststoffkasten
- > Maße: 275 x 150 x 42 mm
- > Mit GEDORE Check-Tool-System: Vollständigkeitsprüfung durch 2-farbige Schaumstoffeinlagen
- > TORX® = reg. Markenzeichen der Fa. Acument Intellectual Properties, LLC. USA



Knarre	Einsätze	Zubehör		Code	No.
 2093 U-10	 D 20 4 5 6 7 8 9 10 11 12 13  20 L 4 4,5 5 6 7 8 9 10 12 13  680 4 6,5  685 3 4 5 6 8  685 X 5 6 8  687 TXT T10 T15 T20 T25 T27 T30 T40  690 1 2  690 PZD 1 2 3	 620  676 699  2090-2 -6  2095	1,262	1815687	20 LMU-10

20 EM STECKSCHLÜSSEL-SATZ 1/4"

16-teilig

- > Mit geschmiedeten, vergüteten, handbetätigten 6-kant Steckschlüsseleinsätzen
- > Mit Betätigungswerkzeugen aus GEDORE Vanadium-Stahl 31CrV3
- > Sortiment U-10 mit präziser Hebel-Umschaltknarre
- > Sortiment U-3 mit extra feinverzahnter Umschaltknarre
- > Sortiment Z-94 mit Durchsteckknarre
- > Im Kunststoffkasten
- > Maße: 200 x 120 x 38 mm

6,3
1/4"
mm



Knarre	Einsätze	Zubehör	kg	Code	No.
Z-94 2093 Z-94	20 4 4,5 5 5,5 6 7 8 9 10 11 13	2087 2090-4 2095 2098	0,761	6172100	20 EMZ
U-3 2093 U-3	20 4 4,5 5 5,5 6 7 8 9 10 11 13	2087 2090-4 2095 2098	0,776	6172290	20 EMU-3
U-10 2093 U-10	20 4 4,5 5 5,5 6 7 8 9 10 11 13	2087 2090-4 2095 2098	0,790	6162220	20 EMU-10

20 EAU-3 STECKSCHLÜSSEL-SATZ 1/4"

14-teilig

- > Mit geschmiedeten, vergüteten, handbetätigten 6-kant Steckschlüsseleinsätzen
- > Mit Betätigungswerkzeugen aus GEDORE Vanadium-Stahl 31CrV3
- > Mit extra feinverzahnter Umschaltknarre
- > Im Kunststoffkasten
- > Maße: 200 x 120 x 38 mm

6,3
1/4"
"AF"



Knarre	Einsätze	Zubehör	kg	Code	No.
U-3 2093 U-3	20 3/16 7/32 1/4 9/32 5/16 11/32 3/8 7/16 1/2"	2087 2090-4 2095 2098	0,767	6172450	20 EAU-3

20 IMU-3 STECKSCHLÜSSEL-SATZ 1/4"

32-teilig

- > Mit geschmiedeten, vergüteten, handbetätigten 6-kant Steckschlüsseleinsätzen
- > Mit Betätigungswerkzeugen aus GEDORE Vanadium-Stahl 31CrV3
- > Mit extra feinverzahnter Umschaltknarre
- > Im Kunststoffkasten
- > Maße: 275 x 150 x 42 mm



6.3

1/4"

mm

Knarre	Einsätze	Zubehör		Code	No.
● U-3 2093 U-3	○ 20 4 5 6 7 8 9 10 11 12 13 14 ⊖ IS 20 4 5,5 6,5 8 ● IN 20 3 4 5 6 8 ⊕ IKS 20 1 2 3 ⊕ IKS 20 PZD 1 2 3	⇄ 2087 ⇄ 2090-2 -6 ⇄ 2095 ⇄ 2098	1,298	6174150	20 IMU-3

20 ITU-3 STECKSCHLÜSSEL-SATZ 1/4"

36-teilig

- > Mit geschmiedeten, vergüteten, handbetätigten 6-kant Steckschlüsseleinsätzen
- > Betätigungswerkzeuge aus GEDORE Vanadium-Stahl 31CrV3
- > Mit extra feinverzahnter Umschaltknarre
- > Im Kunststoffkasten
- > Maße: 275 x 150 x 42 mm
- > TORX® = reg. Markenzeichen der Fa. Acument Intellectual Properties, LLC. USA



6.3

1/4"

mm

Knarre	Einsätze	Zubehör		Code	No.
● U-3 2093 U-3	○ 20 4 5 6 7 8 9 10 11 12 13 14 ● IN 20 3 4 5 6 8 ⊕ TX 20 E4 E5 E6 E7 E8 E10 ⊕ ITX 20 T8 T9 T10 T15 T20 T25 T27 T30	⇄ 2087 ⇄ 2090-2 -6 ⇄ 2095 ⇄ 2098	1,376	6196710	20 ITU-3

Knarren 6,3 (1/4")

2093 U-20
UMSCHALTKNARRE 1/4"

6,3
1/4"

- > Universeller Einsatz in Industrie und Automotive, auch in beengten Bauräumen
- > Ausführung nach DIN 3122, ISO 3315
- > Kleiner, tropfenförmiger Kopf für engste Schraubstellen
- > Feinverzahnt (40 Zähne), mit Umschalthebel und Druckknopfauflösung
- > Rückschwenkwinkel 9 Grad
- > Rutschfester 2-Komponenten-Griff mit Aufhängeloch
- > Für handbetätigte Steckschlüsseinsätze und Verbindungsteile mit Vierkantantrieb nach DIN 3120 - C 6,3, ISO 1174, mit Kugelarretierung
- > GEDORE Vanadium-Stahl 31CrV3, verchromt

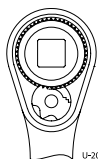

■ "	■	∠ °	└ mm ┘	mm	⚖ kg	Code	No.
1/4	6,3	9	127	20	0,095	1703749	2093 U-20

2093 U-10
UMSCHALTKNARRE 1/4"

6,3
1/4"

- > Besonders für den robusten Einsatz in der Industrie und bei NFZ geeignet
- > Ausführung nach DIN 3122, ISO 3315
- > Mit tiefergelegtem Umschalthebel, Arretierung bei Mittenstellung
- > Rückschwenkwinkel 15 Grad
- > Rutschfester 2-Komponenten-Griff mit Aufhängeloch
- > Für handbetätigte Steckschlüsseinsätze und Verbindungsteile mit Vierkantantrieb nach DIN 3120 - C 6,3, ISO 1174, mit Kugelarretierung
- > GEDORE Vanadium-Stahl 31CrV3, verchromt



■ "	■	∠ °	└ mm ┘	mm	⚖ kg	Code	No.
1/4	6,3	15	129	21,5	0,109	6180470	2093 U-10

2093 U-3
UMSCHALTKNARRE 1/4"

- > Besonders für enge Bauräume geeignet, beispielsweise Kfz
- > Ausführung nach DIN 3122, ISO 3315
- > Mit griffiger Metallschaltsscheibe, feinverzahnt (72 Zähne) und robust
- > Rückschwenkwinkel 5 Grad
- > Rutschfester 2-Komponenten-Griff mit Aufhängeloch
- > Für handbetätigte Steckschlüsseinsätze und Verbindungsteile mit Vierkantantrieb nach DIN 3120 - C 6,3, ISO 1174, mit Kugelarretierung
- > GEDORE Vanadium-Stahl 31CrV3, verchromt



■ "	■	∠ °	└ mm ┘	mm	⚖ kg	Code	No.
1/4	6,3	5	129	25	0,095	6170590	2093 U-3

2093 Z-94
ZAHNRADKNARRE 1/4"

- > Universeller Einsatz in Industrie und Automotive
- > Ausführung nach DIN 3122, ISO 3315
- > Mit Durchsteckvierkant, mittelfein verzahnt und sehr robust
- > Rückschwenkwinkel 18 Grad
- > Für handbetätigte Steckschlüsseinsätze und Verbindungsteile mit Vierkantantrieb nach DIN 3120 - C 6,3, ISO 1174, mit Kugelarretierung
- > GEDORE Vanadium-Stahl 31CrV3, verchromt

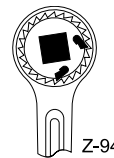

■ "	■	∠ °	└ mm ┘	mm	⚖ kg	Code	No.
1/4	6,3	18	129	12	0,076	6170750	2093 Z-94

2093 U-3 T
QUERGRIFFKNARRE 1/4"

- > Für Arbeiten in engen Bauräumen
- > Mit 2 Kunststoff-Flügeln
- > Rückschwenkwinkel 5 Grad
- > Ergonomische Form ermöglicht schnelles und bequemes Arbeiten
- > Für handbetätigte Steckschlüsseinsätze und Verbindungsteile mit Vierkantantrieb nach DIN 3120 - C 6,3, ISO 1174, mit Kugelarretierung
- > Die Verkantungsgefahr bei Arbeiten mit Verlängerungen wird durch mittige Anordnung des Antriebsvierkants reduziert



■ "	■	∠ °	└ mm ┘	mm	⚖ kg	Code	No.
1/4	6,3	5	140		0,065	1791532	2093 U-3T

2093 HR-94
HANDRATSCHHE 1/4"

6,3
1/4"

ohne Griff

- > Mit Durchsteckvierkant
- > Rückschwenkwinkel 18 Grad
- > Für enge Bauräume, wo normale Knarren und andere Schraubwerkzeuge keinen Platz finden
- > Hervorragend geeignet für Wartungsarbeiten an modernen Pkw-Motoren in Verbindung mit der Verlängerung 2090-12
- > Abmessung: Ø 26 x 20 mm



■ "	■	∠ °	mm	⚖ kg	Code	No.
1/4	6,3	18		0,035	6069870	2093 HR-94

Einsätze 6,3 (1/4")

20 (MM)
STECKSCHLÜSSELEINSATZ 1/4"6,3
1/4"

6-kant

- > Ausführung nach DIN 3124, ISO 2725-1
- > Innenvierkantantrieb nach DIN 3120 - C 6,3, ISO 1174, mit Kugelfangrille
- > Handbetätigt, griffig gerändelt
- > GEDORE Vanadium-Stahl 31CrV3, geschliffen, verchromt

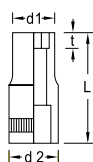

Ø mm	L	d ₁	d ₂	t		Code	No.
4,0	25	6,9	12,0	2,0	0,009	6165400	20 4
4,5	25	7,5	12,0	2,3	0,010	6165590	20 4,5
5,0	25	8,2	12,0	2,5	0,010	6165670	20 5
5,5	25	8,8	12,0	3,0	0,010	6165750	20 5,5
6,0	25	9,4	12,0	3,5	0,010	6165830	20 6
7,0	25	11,0	12,0	4,0	0,011	6165910	20 7
8,0	25	12,0	12,0	5,0	0,014	6166050	20 8
9,0	25	13,0	13,0	5,0	0,016	6166130	20 9
10,0	25	14,7	14,7	6,0	0,018	6166210	20 10
11,0	25	16,0	16,0	7,0	0,025	6166480	20 11
12,0	25	17,0	17,0	8,0	0,029	6166560	20 12
13,0	25	18,5	18,5	8,0	0,030	6166640	20 13
14,0	25	19,7	19,7	10,0	0,037	6166720	20 14

20 (AF)
STECKSCHLÜSSELEINSATZ 1/4"6,3
1/4"

6-kant

- > Innenvierkantantrieb nach DIN 3120 - C 6,3, ISO 1174, mit Kugelfangrille
- > Handbetätigt, griffig gerändelt
- > GEDORE Vanadium-Stahl 31CrV3, geschliffen, verchromt

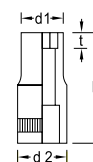

Ø AF	L	d ₁	d ₂	t		Code	No.
3/16	25	7,8	12,0	2,5	0,009	6167020	20 3/16AF
7/32	25	8,8	12,0	3,0	0,009	6167100	20 7/32AF
1/4	25	9,8	12,0	3,5	0,025	6167290	20 1/4AF
9/32	25	11,0	12,0	4,0	0,010	6167370	20 9/32AF
5/16	25	12,0	12,0	5,0	0,013	6167450	20 5/16AF
11/32	25	13,0	13,0	5,0	0,015	6167530	20 11/32AF
3/8	25	14,0	14,0	6,0	0,018	6167610	20 3/8AF
7/16	25	16,0	16,0	7,0	0,023	6167880	20 7/16AF
1/2	25	18,0	18,0	8,0	0,029	6167960	20 1/2AF
9/16	25	20,0	20,0	10,0	0,036	6161840	20 9/16AF

20 L (MM)
STECKSCHLÜSSELEINSATZ 1/4"6,3
1/4"

6-kant, lang

- > Ausführung nach DIN 3124, ISO 2725-1
- > Innenvierkantantrieb nach DIN 3120 - C 6,3, ISO 1174, mit Kugelfangrille
- > Handbetätigt, griffig gerändelt
- > GEDORE Vanadium-Stahl 31CrV3, geschliffen, verchromt

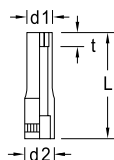

Ø mm	L	d ₁	d ₂	t		Code	No.
4,0	50	6,9	12,0	3,0	0,017	6191400	20 L 4
4,5	50	7,5	12,0	3,4	0,017	6191590	20 L 4,5
5,0	50	8,2	12,0	3,7	0,018	6191670	20 L 5
5,5	50	8,8	12,0	4,5	0,019	6191750	20 L 5,5
6,0	50	9,4	12,0	5,2	0,020	6191830	20 L 6
7,0	50	11,0	12,0	6,0	0,024	6191910	20 L 7
8,0	50	12,0	12,0	7,5	0,027	6192050	20 L 8
9,0	50	13,0	13,0	7,5	0,030	6192130	20 L 9
10,0	50	14,7	14,7	9,0	0,033	6192210	20 L 10
11,0	50	16,0	16,0	10,5	0,047	6192480	20 L 11
12,0	50	17,0	17,0	12,0	0,050	6192560	20 L 12
13,0	50	18,5	18,5	12,0	0,054	6192640	20 L 13

20 L (AF)
STECKSCHLÜSSELEINSATZ 1/4"6,3
1/4"

6-kant, lang

- > Innenvierkantantrieb nach DIN 3120 - C 6,3, ISO 1174, mit Kugelfangrille
- > Handbetätigt, griffig gerändelt
- > GEDORE Vanadium-Stahl 31CrV3, geschliffen, verchromt

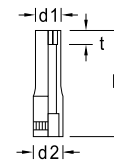

Ø AF	L	d ₁	d ₂	t		Code	No.
3/16	50	7,8	12,0	3,7	0,016	6192800	20 L 3/16AF
7/32	50	8,8	12,0	4,5	0,017	6192990	20 L 7/32AF
1/4	50	9,8	12,0	5,2	0,017	6193020	20 L 1/4AF
9/32	50	11,0	12,0	6,0	0,022	6193100	20 L 9/32AF
5/16	50	12,0	12,0	7,5	0,025	6193290	20 L 5/16AF
11/32	50	13,0	13,0	7,5	0,029	6193370	20 L 11/32AF
3/8	50	14,0	14,0	9,0	0,033	6193450	20 L 3/8AF
7/16	50	16,0	16,0	10,5	0,043	6193530	20 L 7/16AF
1/2	50	18,0	18,0	12,0	0,054	6193610	20 L 1/2AF

D 20 (MM) STECKSCHLÜSSELEINSATZ 1/4"



12-kant UD-Profil

- > Ausführung nach DIN 3124, ISO 2725-1
- > Innenvierkantantrieb nach DIN 3120 - C 6,3, ISO 1174, mit Kugelfangrille
- > Handbetätigt, griffig gerändelt
- > GEDORE Vanadium-Stahl 31CrV3, geschliffen, verchromt

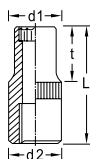
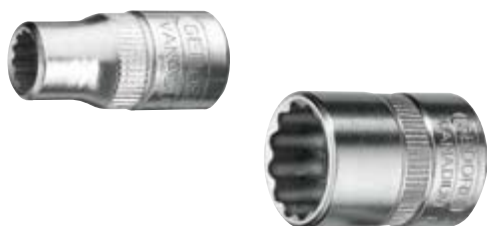

Ø mm	L	d ₁	d ₂	t	⚖	Code	No.
4,0	25	6,9	12,0	2,0	0,009	1649558	D 20 4
4,5	25	7,5	12,0	2,3	0,008	1649566	D 20 4,5
5,0	25	8,2	12,0	2,5	0,011	1649574	D 20 5
5,5	25	8,8	12,0	3,0	0,012	1802402	D 20 5,5
6,0	25	9,4	12,0	3,5	0,010	1649582	D 20 6
7,0	25	11,0	12,0	4,0	0,013	1649590	D 20 7
8,0	25	12,0	12,0	5,0	0,013	6225750	D 20 8
9,0	25	13,0	13,0	5,0	0,015	6225830	D 20 9
10,0	25	14,7	14,7	6,0	0,020	6226050	D 20 10
11,0	25	16,0	16,0	7,0	0,024	6226130	D 20 11
12,0	25	17,0	17,0	8,0	0,026	6226480	D 20 12
13,0	25	18,5	18,5	8,0	0,029	6226640	D 20 13
14,0	25	19,7	19,7	10,0	0,036	6226720	D 20 14

D 20 (AF) STECKSCHLÜSSELEINSATZ 1/4"

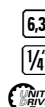

12-kant UD-Profil

- > Innenvierkantantrieb nach DIN 3120 - C 6,3, ISO 1174, mit Kugelfangrille
- > Handbetätigt, griffig gerändelt
- > GEDORE Vanadium-Stahl 31CrV3, geschliffen, verchromt

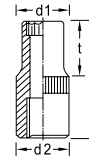
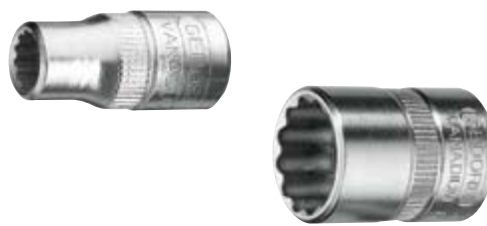

Ø AF	L	d ₁	d ₂	t	⚖	Code	No.
3/16	25	7,8	12,0	2,5	0,010	1812505	D 20 3/16AF
7/32	25	8,8	12,0	3,0	0,011	1812513	D 20 7/32AF
1/4	25	9,8	12,0	3,5	0,011	1812521	D 20 1/4AF
9/32	25	11,0	12,0	4,0	0,012	1812548	D 20 9/32AF
5/16	25	12,0	12,0	5,0	0,012	6226800	D 20 5/16AF
11/32	25	13,0	13,0	5,0	0,015	6226990	D 20 11/32AF
3/8	25	14,0	14,0	6,0	0,017	6227020	D 20 3/8AF
13/32	25	15,0	15,0	6,0	0,020	1901702	D 20 13/32AF
7/16	25	16,0	16,0	7,0	0,022	6227370	D 20 7/16AF
1/2	25	18,0	18,0	8,0	0,028	6227450	D 20 1/2AF
9/16	25	20,0	20,0	10,0	0,034	6228180	D 20 9/16AF

D 20 L STECKSCHLÜSSELEINSATZ 1/4"

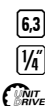

12-kant UD-Profil, lang

- > Innenvierkantantrieb nach DIN 3120 - C 6,3, ISO 1174, mit Kugelfangrille
- > Handbetätigt, griffig gerändelt
- > GEDORE Vanadium-Stahl 31CrV3, geschliffen, verchromt



Ø AF	L	d ₁	d ₂	t	⚖	Code	No.
3/16	50	7,8	12,0	3,7	0,017	1965433	D 20 L 3/16AF
7/32	50	8,8	12,0	4,5	0,019	1965476	D 20 L 7/32AF
1/4	50	9,8	12,0	5,2	0,017	1965417	D 20 L 1/4AF
9/32	50	11,0	12,0	6,0	0,043	1965484	D 20 L 9/32AF
5/16	50	12,0	12,0	7,5	0,024	1965441	D 20 L 5/16AF
11/32	50	13,0	13,0	7,5	0,043	1965492	D 20 L 11/32AF
3/8	50	14,0	14,0	9,0	0,035	1965425	D 20 L 3/8AF
7/16	50	16,0	16,0	10,5	0,043	1965468	D 20 L 7/16AF
1/2	50	18,0	18,0	12,0	0,054	1965409	D 20 L 1/2AF

TX 20 STECKSCHLÜSSELEINSATZ 1/4"

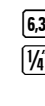

für Außen-TORX® Schrauben

- > Innenvierkantantrieb nach DIN 3120 - C 6,3, ISO 1174, mit Kugelfangrille
- > Handbetätigt, griffig gerändelt
- > GEDORE Vanadium-Stahl 31CrV3, geschliffen, verchromt
- > TORX® = reg. Markenzeichen der Fa. Acument Intellectual Properties, LLC. USA

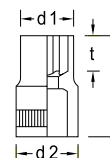

Ø	M	mm	L	d ₁	d ₂	t	⚖	Code	No.
E4	M3	3,86	25	5,5	12	4,5	0,008	6193880	TX 20 E4
E5	M4	4,73	25	7,0	12	5,0	0,009	6187640	TX 20 E5
E6	M5	5,74	25	8,0	12	5,0	0,010	6187720	TX 20 E6
E7	M6	6,16	25	9,5	12	6,0	0,011	6187800	TX 20 E7
E8	M6 - M7	7,52	25	10,5	12	6,5	0,014	6187990	TX 20 E8
E10	M8	9,42	25	13,0	13	7,0	0,018	6193960	TX 20 E10

ITX 20

SCHRAUBENDREHER-EINSATZ 1/4"

6.3
1/4"

für Innen-TORX® Schrauben

- > Innenvierkantantrieb nach DIN 3120 - C 6,3, ISO 1174, mit Kugelfangrille
- > Handbetätigt, griffig gerändelt
- > Verchromt
- > Mit eingepresstem Stift aus GEDORE Vanadium-Sonderstahl, brüniert
- > TORX® = reg. Markenzeichen der Fa. Acument Intellectual Properties, LLC. USA

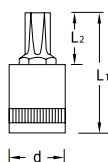

⊕	M	mm	L ₁	L ₂	d	kg	Code	No.
T8	M2,5	2,31	30,5	14,5	12	0,013	6190430	ITX 20 T8
T9	M3	2,50	30,5	14,5	12	0,013	6190510	ITX 20 T9
T10	M3 - M3,5	2,74	30,5	14,5	12	0,014	6190780	ITX 20 T10
T15	M3,5 - M4	3,27	30,5	14,5	12	0,014	6190860	ITX 20 T15
T20	M4 - M5	3,86	30,5	14,5	12	0,014	6190940	ITX 20 T20
T25	M4,5 - M5	4,43	30,5	14,5	12	0,014	6191080	ITX 20 T25
T27	M4,5 - M6	4,99	30,5	14,5	12	0,014	6191160	ITX 20 T27
T30	M6 - M7	5,52	30,5	14,5	12	0,015	6191240	ITX 20 T30
T40	M7 - M8	6,65	33,5	14,0	14	0,025	6265890	ITX 20 T40

ITX 20 K

SCHRAUBENDREHER-EINSATZ 1/4"

6.3
1/4"

mit Kugelkopf, für Innen-TORX® Schrauben

- > Innenvierkantantrieb nach DIN 3120 - C 6,3, ISO 1174, mit Kugelfangrille
- > Handbetätigt, griffig gerändelt
- > Verchromt
- > Mit eingepresstem Stift aus GEDORE Vanadium-Sonderstahl, brüniert
- > Gesamtschwenkwinkel ca. 15-20°
- > Optimale Kraftübertragung auch an schwer zugänglichen Stellen
- > TORX® = reg. Markenzeichen der Fa. Acument Intellectual Properties, LLC. USA



ITX 20 K T10

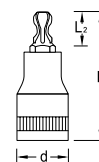

⊕	M	mm	L ₁	L ₂	d	kg	Code	No.
T10	M3 - M3,5	2,74	30,5	14,5	12	0,015	6120220	ITX 20 K T10
T15	M3,5 - M4	3,27	30,5	14,5	12	0,015	6120300	ITX 20 K T15
T20	M4 - M5	3,86	30,5	14,5	12	0,015	6120490	ITX 20 K T20
T25	M4,5 - M5	4,43	30,5	14,5	12	0,015	6120570	ITX 20 K T25
T27	M4,5 - M6	4,99	30,5	14,5	12	0,015	6120650	ITX 20 K T27
T30	M6 - M7	5,52	30,5	14,5	12	0,015	6120730	ITX 20 K T30
T40	M7 - M8	6,65	33,5	14,0	14	0,025	6120810	ITX 20 K T40

IS 20

SCHRAUBENDREHER-EINSATZ 1/4"

6.3
1/4"

für Schlitzschrauben

- > Innenvierkantantrieb nach DIN 3120 - C 6,3, ISO 1174, mit Kugelfangrille
- > Handbetätigt, griffig gerändelt
- > Verchromt
- > Spitze aus GEDORE Vanadium-Sonderstahl, manganphosphatiert
- > Schneide nach DIN ISO 2380-1 Form B

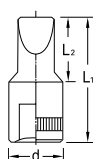

⊖ mm ± 0,05	mm ± 0,05	L ₁	L ₂	d	kg	Code	No.
4,0	0,8	28	14,5	12	0,011	6171560	IS 20 4x0,8
5,5	1,0	28	14,5	12	0,012	6171640	IS 20 5,5x1
6,5	1,2	28	14,5	12	0,012	6174230	IS 20 6,5x1,2
8,0	1,6	28	14,5	12	0,012	6174310	IS 20 8x1,6

IKS 20

SCHRAUBENDREHER-EINSATZ 1/4"

6.3
1/4"

für Kreuzschlitzschrauben PH

- > Innenvierkantantrieb nach DIN 3120 - C 6,3, ISO 1174, mit Kugelfangrille
- > Handbetätigt, griffig gerändelt
- > Verchromt
- > Spitze aus GEDORE Vanadium-Sonderstahl, manganphosphatiert
- > Spitze nach DIN ISO 8764-1 PH

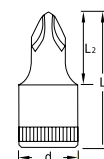

⊕ PH	L ₁	L ₂	d	kg	Code	No.
1	28	14,5	12	0,011	6174580	IKS 20 1
2	28	14,5	12	0,012	6174660	IKS 20 2
3	28	14,5	12	0,012	6174740	IKS 20 3
4	28	14,5	12	0,014	6174820	IKS 20 4

IKS 20 PZ SCHRAUBENDREHER- EINSATZ 1/4"

6.3
1/4"

für Kreuzschlitzschrauben PZ

- > Innenvierkantantrieb nach DIN 3120 - C 6,3, ISO 1174, mit Kugelfangrille
- > Handbetätigt, griffig gerändelt
- > Verchromt
- > Spitze aus GEDORE Vanadium-Sonderstahl, manganphosphatiert
- > Spitze nach DIN ISO 8764-1 PZ

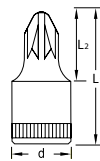

⊕ PZ	L ₁	L ₂	d	⚖	Code	No.
1	28	14,5	12	0,012	6187130	IKS 20 PZD 1
2	28	14,5	12	0,013	6187210	IKS 20 PZD 2
3	28	14,5	12	0,014	6187480	IKS 20 PZD 3
4	28	14,5	12	0,015	6187560	IKS 20 PZD 4

IN 20 SCHRAUBENDREHER- EINSATZ 1/4"

6.3
1/4"

für Innensechskantschrauben

- > Ausführung nach DIN 7422
- > Innenvierkantantrieb nach DIN 3120 - C 6,3, ISO 1174, mit Kugelfangrille
- > Handbetätigt, griffig gerändelt
- > Verchromt
- > Spitze aus GEDORE Vanadium-Sonderstahl, manganphosphatiert
- * nicht genormt

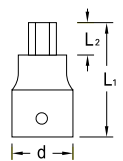

● mm	L ₁	L ₂	d	⚖	Code	No.
2	*	28	3,0	12	0,010	1812556 IN 20 2
2,5	*	28	3,5	12	0,010	1707736 IN 20 2,5
3		28	5,5	12	0,011	6176010 IN 20 3
4		28	7,0	12	0,011	6176280 IN 20 4
5		28	8,0	12	0,012	6176360 IN 20 5
6		28	8,5	12	0,013	6178490 IN 20 6
8	*	28	10,0	12	0,016	6178570 IN 20 8

IN 20 L SCHRAUBENDREHER- EINSATZ 1/4"

6.3
1/4"

für Innensechskantschrauben, lang

- > Ausführung nach DIN 7422
- > Innenvierkantantrieb nach DIN 3120 - C 6,3, ISO 1174, mit Kugelfangrille
- > Handbetätigt, griffig gerändelt
- > Verchromt
- > Spitze aus GEDORE Vanadium-Sonderstahl, manganphosphatiert

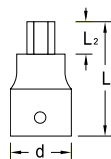

● mm	L ₁	L ₂	d	⚖	Code	No.
3	60	32	12	0,024	1933256	IN 20 L 3-60
4	60	32	12	0,025	1933264	IN 20 L 4-60
5	60	32	12	0,027	1933272	IN 20 L 5-60
6	60	32	12	0,029	1933280	IN 20 L 6-60
8	60	32	14	0,050	1933299	IN 20 L 8-60

IN 20 K SCHRAUBENDREHER- EINSATZ 1/4"

6.3
1/4"

mit Kugelkopf, für Innensechskantschrauben

- > Innenvierkantantrieb nach DIN 3120 - C 6,3, ISO 1174, mit Kugelfangrille
- > Handbetätigt, griffig gerändelt
- > Verchromt
- > Mit eingepresstem Stift, manganphosphatiert
- > Gesamtschwenkwinkel ca. 15-20°

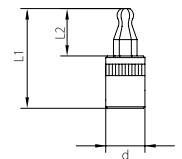

● mm	L ₁	L ₂	d	⚖	Code	No.
4	30,5	14,5	12	0,010	2219409	IN 20 K 4
5	30,5	14,5	12	0,010	2219417	IN 20 K 5
6	30,5	14,5	12	0,013	2219468	IN 20 K 6

Zubehör 6,3 (1/4")

2097 GELENKGRIF 1/4"

- > Ausführung nach DIN 3122, ISO 3315
- > Für handbetätigte Steckschlüsseinsätze mit Vierkantantrieb nach DIN 3120, ISO 1174, mit Kugelarretierung
- > GEDORE Vanadium-Stahl 31CrV3, geschliffen, verchromt, Vierkant manganphosphatiert



1/4"	6,3	146	0,094	Code	No.
1/4	6,3	146	0,094	6171050	2097

2098 T T-STECKGRIF 1/4"

- > Für handbetätigte Steckschlüsseinsätze mit Vierkantantrieb nach DIN 3120, ISO 1174, mit Kugelarretierung
- > Mit Bit-Adapter No. 620 auch für 1/4" Bits geeignet
- > Besonders für tiefliegende Schrauben geeignet
- > Die Verkantungsgefahr wird durch mittige Anordnung des Antriebsvierkants reduziert
- > 2K-T-Griff mit Aufhängeloch

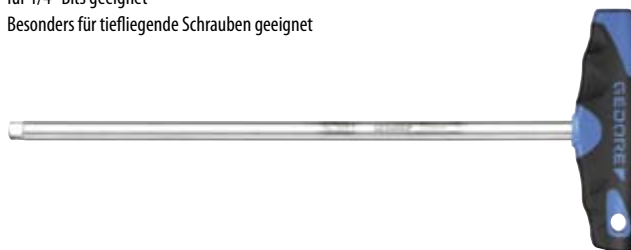

1/4"	6,3	300	0,150	Code	No.
1/4	6,3	300	0,150	1939998	2098 T

2098 VIERKANT-STECKGRIF 1/4"

- > Ausführung nach DIN 3122, ISO 3315
- > Für handbetätigte Steckschlüsseinsätze mit Vierkantantrieb nach DIN 3120, ISO 1174, mit Kugelarretierung



1/4"	6,3	140	0,070	Code	No.
1/4	6,3	140	0,070	6171480	2098

2087 QUERGRIF 1/4"

- > Ausführung nach DIN 3122, ISO 3315
- > Für handbetätigte Steckschlüsseinsätze mit Vierkantantrieb nach DIN 3120, ISO 1174, mit Kugelarretierung
- > GEDORE Vanadium-Stahl 31CrV3, geschliffen, verchromt



1/4"	6,3	115	0,039	Code	No.
1/4	6,3	115	0,039	6170160	2087

2090 VERLÄNGERUNG 1/4"

- > Ausführung nach DIN 3123, ISO 3316
 - > Für handbetätigte Steckschlüsseinsätze mit Vierkantantrieb nach DIN 3120, ISO 1174, mit Kugelarretierung
 - > GEDORE Vanadium-Stahl 31CrV3, geschliffen, verchromt
- * nicht genormt



2090-2



2090-4



2090-6



2090-12

1/4"	6,3	55	0,025	Code	No.
1/4	6,3	55	0,025	6170320	2090-2
1/4	6,3	97	0,041	6170400	2090-4

1/4"	6,3	148	0,061	Code	No.
1/4	6,3	148	0,061	6171210	2090-6
1/4	6,3	*	0,124	6173340	2090-12

2088 FLEXIBLE VERLÄNGERUNG 1/4"

- > Für handbetätigte Steckschlüsseinsätze mit Vierkanttrieb nach DIN 3120, ISO 1174, mit Kugelarretierung
- > GEDORE Vanadium-Stahl 31CrV3, geschliffen, verchromt



□"	■	↳ mm	⚖	Code	No.
1/4	6,3	120	0,046	6170240	2088

2090 A VERLÄNGERUNG 1/4"

mit Auslöser

- > Erleichtert Zugang bei tiefliegenden Schrauben
- > Mit Sicherungsring gegen unbeabsichtigtes Lösen
- > Für handbetätigte Steckschlüsseinsätze mit Vierkanttrieb DIN 3120, ISO 1174, mit Kugelarretierung



□"	■	↳ mm	⚖	Code	No.
1/4	6,3	55	0,030	1932284	2090 A-2
1/4	6,3	97	0,050	1932292	2090 A-4
1/4	6,3	305	0,125	1932306	2090 A-12

2090 KR KARDANVERLÄNGERUNG 1/4"

- > Mit Kugelkopf
- > Für handbetätigte Steckschlüsseinsätze mit Vierkanttrieb nach DIN 3120, ISO 1174, mit Kugelarretierung
- > Die Verlängerung lässt eine Schwenkung bis 15° zu
- > GEDORE Vanadium-Stahl 31CrV3, geschliffen, verchromt



□"	■	↳ mm	⚖	Code	No.
1/4	6,3	55	0,024	1812564	2090 KR-2
1/4	6,3	97	0,045	1812572	2090 KR-4
1/4	6,3	148	0,060	6121030	2090 KR-6

2094 VERBINDUNGSVIERKANT 1/4"

- > Ausführung nach DIN 3122, ISO 3315
- > Für handbetätigte Steckschlüsseinsätze mit Vierkanttrieb nach DIN 3120, ISO 1174, mit Kugelarretierung
- > GEDORE Vanadium-Stahl 31CrV3, geschliffen, verchromt



□"	■	↳ mm	⚖	Code	No.
1/4	6,3	19,8	0,006	6170830	2094

2099 TELESKOPVERLÄNGERUNG 1/4"



magnetisch

- > Mit 1/4" Innenvierkanttrieb und 1/4" Innensechskantaufnahme
- > Automatische, formschlüssige Verriegelung
- > Verstellbar in 10 mm Schritten von 192-296 mm
- > Geeignet für 1/4" Bits sowie mit Adapter No. 673 für Steckschlüsseinsätze bis SW 13 mm
- > Aus Qualitätsstahl, manganphosphatiert bzw. verchromt

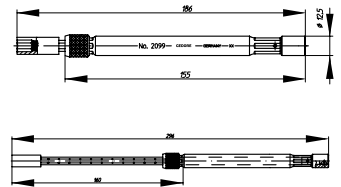

□"	□	○"	○	↳ mm	⚖	Code	No.
1/4	6,3	1/4	6,3	192-296	0,205	1888455	2099

2095 KARDANGELENK 1/4"

- > Ausführung nach DIN 3123, ISO 3316
- > Für handbetätigte Steckschlüsseinsätze mit Vierkanttrieb nach DIN 3120, ISO 1174, mit Kugelarretierung
- > GEDORE Vanadium-Stahl 31CrV3, geschliffen, verchromt



□"	■	□"	□	↳ mm	⚖	Code	No.
1/4	6,3	1/4	6,3	38	0,026	6170910	2095

2030 VERGRÖßERUNGSSTÜCK 1/4" AUF 3/8"

- > Ausführung nach DIN 3123, ISO 3316
- > Für handbetätigte Steckschlüsseinsätze mit Vierkanttrieb nach DIN 3120, ISO 1174, mit Kugelarretierung
- > GEDORE Vanadium-Stahl 31CrV3, geschliffen, verchromt



□"	□	■"	■	↳ mm	⚖	Code	No.
1/4	6,3	3/8	10	26	0,020	6170080	2030

S 2032-05 ADAPTER-SATZ 1/4" - 3/4"

5-teilig

- > Satz mit Reduzier- und Vergrößerungsstücken von 1/4" bis 3/4"
- > Reduzierstücke 1930, 3020
- > Vergrößerungsstücke 2030, 3019, 1932
- > In transparenter Kunststoffbox, Maße: L 134 x B 51 x H 51 mm, Schaumeinlage hellblau
- > Bitte beachten Sie die maximalen Belastbarkeiten der Außenvierkante gemäß DIN 3123, ISO 3316



Inhalt		Code	No.
Vergrößerungsstück 2030 1/4" - 3/8"	0,340	1729071	S 2032-05
Vergrößerungsstück 3019 3/8" - 1/2"			
Vergrößerungsstück 1932 1/2" - 3/4"			
Reduzierstück 3020 3/8" - 1/4"			
Reduzierstück 1930 1/2" - 3/8"			

SL 2013 STECKLEISTE, MAGNETISCH 1/4"

leer

- > 13 Außenvierkante passend für Steckschlüsseinsätze Nenngröße 6,3 (1/4")
- > Zwei Innenvierkant-Adapter für Knarren, Gleitgriffe, Verlängerungen etc.
- > Starker Magnet ermöglicht sicheres Anbringen der Leiste an Metallgegenständen
- > Zusätzliche Bohrungen in der Leiste ermöglichen eine Montage an nicht metallischen Gegenständen und Wänden
- > Durch Drehung um 90° werden die Einsätze am Vierkant sicher durch die Kugel arretiert
- > Durch Drehung um 90° in die entgegengesetzte Richtung werden die Einsätze entsichert und können entnommen werden
- > Lieferung ohne Werkzeuge



↳ mm	mm		Code	No.
380	33	0,355	1761080	SL 2013

10 (3/8") Antrieb

10 3/8 10 3/8

Sätze 10 (3/8") METRISCH

10 3/8

30 JMU / D 30 JMU
STECKSCHLÜSSEL-SATZ 3/8"

10
3/8
mm

16-teilig

- > Mit geschmiedeten, vergüteten, handbetätigten 6-kant UD-Profil (No. 30) oder 12-kant UD-Profil (No. D 30) Steckschlüsseleinsätzen
- > Mit Betätigungswerkzeugen aus GEDORE Vanadium-Stahl 31CrV3
- > Mit robuster Hebel-Umschaltknarre
- > Im GEDORE blauen Stahlblechkasten
- > Maße: 320 x 132 x 55 mm



Knarre	Einsätze	Zubehör	kg	Code	No.
U-10 3093 U-10	30 6 7 8 9 10 11 12 13 14 15 16 17 18 19	3090-5	2,2	2682885	30 JMU-10
U-10 3093 U-10	D 30 6 7 8 9 10 11 12 13 14 15 16 17 18 19	3090-5	2,3	2682893	D 30 JMU-10

30 HMU / D 30 HMU
STECKSCHLÜSSEL-SATZ 3/8"

10
3/8
mm

22-teilig

- > Mit geschmiedeten, vergüteten, handbetätigten 6-kant UD-Profil (No. 30) oder 12-kant UD-Profil (No. D 30) Steckschlüsseleinsätzen
- > Mit Betätigungswerkzeugen aus GEDORE Vanadium-Stahl 31CrV3
- > Sortiment U-3 mit extra feinverzahnter Umschaltknarre
- > Sortiment U-10 mit robuster Hebel-Umschaltknarre
- > Im GEDORE blauen Stahlblechkasten
- > Maße: 320 x 210 x 55 mm



Knarre	Einsätze	Zubehör	kg	Code	No.
U-3 3093 U-3	30 6 7 8 9 10 11 12 13 14 15 16 17 18 19 20 21 22	3087 3090-5 -10 3095	3,0	6238300	30 HMU-3
U-10 3093 U-10	30 6 7 8 9 10 11 12 13 14 15 16 17 18 19 20 21 22	3087 3090-5 -10 3095	3,0	6235470	30 HMU-10
U-3 3093 U-3	D 30 6 7 8 9 10 11 12 13 14 15 16 17 18 19 20 21 22	3087 3090-5 -10 3095	3,1	6240470	D 30 HMU-3
U-10 3093 U-10	D 30 6 7 8 9 10 11 12 13 14 15 16 17 18 19 20 21 22	3087 3090-5 -10 3095	3,1	6239700	D 30 HMU-10

30 GMU / D 30 GMU STECKSCHLÜSSEL-SATZ 3/8"

17-teilig

- > Mit geschmiedeten, vergüteten, handbetätigten 6-kant UD-Profil (No. 30) oder 12-kant UD-Profil (No. D 30) Steckschlüsseinsätzen
- > Mit Betätigungswerkzeugen aus GEDORE Vanadium-Stahl 31CrV3
- > Sortiment U-3 mit extra feinverzahnter Umschaltknarre
- > Sortiment U-10 mit robuster Hebel-Umschaltknarre
- > Im GEDORE blauen Stahlblechkasten
- > Maße: 320 x 210 x 55 mm



10
3/8
mm

Knarre	Einsätze	Zubehör		Code	No.
● U-3 3093 U-3	☉ 30 6 7 8 9 10 11 13 14 15 16 17 19	☞ 3087 ☞ 3090-5 -10 ☞ 3095	2,6	6235980	30 GMU-3
☉ U-10 3093 U-10	☉ 30 6 7 8 9 10 11 13 14 15 16 17 19	☞ 3087 ☞ 3090-5 -10 ☞ 3095	2,6	6235710	30 GMU-10
● U-3 3093 U-3	☉ D 30 6 7 8 9 10 11 13 14 15 16 17 19	☞ 3087 ☞ 3090-5 -10 ☞ 3095	2,7	6240200	D 30 GMU-3
☉ U-10 3093 U-10	☉ D 30 6 7 8 9 10 11 13 14 15 16 17 19	☞ 3087 ☞ 3090-5 -10 ☞ 3095	2,7	6239380	D 30 GMU-10

30 IMU STECKSCHLÜSSEL-SATZ 3/8"

26-teilig

- > Mit geschmiedeten, vergüteten, handbetätigten 6-kant UD-Profil Steckschlüsseinsätzen
- > Mit Betätigungswerkzeugen aus GEDORE Vanadium-Stahl 31CrV3
- > Sortiment U-3 mit extra feinverzahnter Umschaltknarre
- > Sortiment U-10 mit robuster Hebel-Umschaltknarre
- > Im GEDORE blauen Stahlblechkasten
- > Maße: 320 x 210 x 55 mm



10
3/8
mm

Knarre	Einsätze	Zubehör		Code	No.
● U-3 3093 U-3	☉ 30 6 7 8 9 10 11 12 13 14 15 16 17 19 ⊖ IS 30 5,5 8 ● IN 30 4 5 6 8 ⊕ IKS 30 2 3	☞ 3087 ☞ 3090-5 -10 ☞ 3095	3,1	6229900	30 IMU-3
☉ U-10 3093 U-10	☉ 30 6 7 8 9 10 11 12 13 14 15 16 17 19 ⊖ IS 30 5,5 8 ● IN 30 4 5 6 8 ⊕ IKS 30 2 3	☞ 3087 ☞ 3090-5 -10 ☞ 3095	3,1	6229740	30 IMU-10

D 30 KMU-20 STECKSCHLÜSSEL-SATZ 3/8"

40-teilig

- > Mit geschmiedeten, vergüteten, handbetätigten 12-kant UD-Profil Steckschlüsseleinsätzen
- > Mit Betätigungswerkzeugen aus GEDORE Vanadium-Stahl 31CrV3
- > Mit robuster Hebel-Umschaltknarre und Quergriffknarre
- > Im GEDORE blauen Stahlblechkasten
- > Maße: 320 x 210 x 55 mm
- > TORX® = reg. Markenzeichen der Fa. Acument Intellectual Properties, LLC. USA



10
3/8"
6.3
1/4"
mm

Knarre	Einsätze	Zubehör		Code	No.
3093 U-20 3093 U-3 T	D 30 8 9 10 11 12 13 14 15 16 17 18 19 680 4 5,5 6,5 685 3 4 5 6 685 X 5 6 8 687 TX T10 T15 T20 T25 T27 T30 690 1 2 690 PZD 1 2	3090 KR-3 3090-5 630 673 10 676 699	2,6	1973347	D 30 KMU-20

D 30 TX20 U-20 STECKSCHLÜSSEL-SATZ 3/8" + 1/4"

50-teilig

- > Zusammenstellung für den Automotive-Bereich und Industrie
- > Einsätze 3/8" und 1/4" für Innen- und Außen-TORX® Schrauben
- > Mit robusten Hebel-Umschaltknarren, mit Druckknopfauslösung
- > Im GEDORE blauen Stahlblechkasten mit Check-Tool-Einlage
- > Maße: 320 x 210 x 55 mm
- > TORX® = reg. Markenzeichen der Fa. Acument Intellectual Properties, LLC. USA



10
3/8"
6.3
1/4"
6.3
1/4"
mm

Knarre	Einsätze	Zubehör		Code	No.
3093 U-20 2093 U-20	D 30 10 11 12 13 14 15 16 17 18 19 21 22 TX 30 E11 E12 E14 ITX 30 T45 T50 D 20 4 5 5,5 6 7 8 9 10 12 13 TX 20 E5 E6 E7 E8 E10 687 TX T10 T15 T20 T25 T27 T30 T40	3090 KR-3 3090-5 2090 KR-2 2090-6 620 673 6,3 10 676 699	3,2	2075695	D 30 TX20 U-20

IN 30 LKM SCHRAUBENDREHER- SATZ 3/8"

10
3/8
mm

10-teilig

- > Für Innensechskantschrauben, kurz und lang
- > Im Kunststoffkasten
- > Maße: 200 x 120 x 38 mm



Einsätze	kg	Code	No.
● IN 30 4 5 6 8 10	0,761	1509918	IN 30 LKM
● IN 30 L 4 5 6 8 10			

ITX 30 PM SCHRAUBENDREHER- SATZ 3/8"

10
3/8

7-teilig

- > Für Innen-TORX® Schrauben
- > Im Kunststoffkasten
- > Maße: 200 x 120 x 38 mm
- > TORX® = reg. Markenzeichen der Fa. Acument Intellectual Properties, LLC. USA



Einsätze	kg	Code	No.
● ITX 30 T20 T25 T27 T30 T40 T45 T50	0,627	1509926	ITX 30 PM

ITX 30 LKP SCHRAUBENDREHER- SATZ 3/8"

10
3/8

14-teilig

- > Für Innen-TORX® Schrauben, kurz und lang
- > Im Kunststoffkasten
- > Maße: 200 x 120 x 38 mm
- > TORX® = reg. Markenzeichen der Fa. Acument Intellectual Properties, LLC. USA



Einsätze	kg	Code	No.
● ITX 30 T20 T25 T27 T30 T40 T45 T50	1,081	1509950	ITX 30 LKP
● ITX 30 L T20 T25 T27 T30 T40 T45 T50			

ITX 30 TX-015 SCHRAUBENDREHER- SATZ 3/8"

10
3/8

15-teilig

- > Für Innen- und Außen-TORX® Schrauben
- > Im Kunststoffkasten
- > Maße: 200 x 120 x 38 mm
- > TORX® = reg. Markenzeichen der Fa. Acument Intellectual Properties, LLC. USA



Einsätze	kg	Code	No.
● ITX 30 T20 T25 T27 T30 T40 T45 T50	0,801	1509942	ITX 30 TX-015
● TX 30 E5 E6 E7 E8 E10 E11 E12 E14			

TX 30 E-08 STECKSCHLÜSSEL- SATZ 3/8"

10
3/8

8-teilig

- > Für Außen-TORX® Schrauben
- > Im Kunststoffkasten
- > Maße: 160 x 95 x 38 mm
- > TORX® = reg. Markenzeichen der Fa. Acument Intellectual Properties, LLC. USA



Einsätze	kg	Code	No.
● TX 30 E5 E6 E7 E8 E10 E11 E12 E14	0,485	1509934	TX 30 E-08

30 TX 20 SCHRAUBENDREHER- SATZ 3/8" + 1/4"

6.3
1/4
10
3/8

28-teilig

- > Einsätze 3/8" und 1/4" für Innen- und Außen-TORX® Schrauben
- > Im Kunststoffkasten
- > Maße: 275 x 150 x 42 mm
- > TORX® = reg. Markenzeichen der Fa. Acument Intellectual Properties, LLC. USA



Einsätze	kg	Code	No.
☒ ● ITX 30 T25 T27 T30 T40 T45 T50	1,484	1509969	30 TX 20
☒ ● ITX 30 L T20 T25 T27 T30 T40 T45 T50			
☒ ● TX 30 E8 E10 E11 E12 E14			
☒ ● ITX 20 T8 T9 T10 T15 T20			
☒ ● TX 20 E4 E5 E6 E7			
☒ ☒ 2030			

Sätze 10 (3/8") ZOLL

D 30 JAU
STECKSCHLÜSSEL-SATZ 3/8"

12-teilig



- > Mit geschmiedeten, vergüteten, handbetätigten 12-kant UD-Profil Steckschlüsseleinsätzen
- > Mit Betätigungswerkzeugen aus GEDORE Vanadium-Stahl 31CrV3
- > Mit robuster Hebel-Umschaltknarre
- > Im GEDORE blauen Stahlblechkasten
- > Maße: 320 x 132 x 55 mm



Knarre	Einsätze	Zubehör	kg	Code	No.
U-10 3093 U-10	D 30 1/4 5/16 11/32 3/8 7/16 1/2 9/16 5/8 11/16 3/4"	3090-5	2,0	2682907	D 30 JAU-10

D 30 GAU
STECKSCHLÜSSEL-SATZ 3/8"

17-teilig



- > Mit geschmiedeten, vergüteten, handbetätigten 12-kant UD-Profil Steckschlüsseleinsätzen
- > Mit Betätigungswerkzeugen aus GEDORE Vanadium-Stahl 31CrV3
- > Mit robuster Hebel-Umschaltknarre
- > Im GEDORE blauen Stahlblechkasten
- > Maße: 320 x 210 x 55 mm



Knarre	Einsätze	Zubehör	kg	Code	No.
U-10 3093 U-10	D 30 1/4 9/32 5/16 11/32 3/8 7/16 1/2 9/16 19/32 5/8 11/16 3/4"	3087 3090-5 -10 3095	2,6	6239540	D 30 GAU-10

Knarren 10 (3/8")

3093 U-20
UMSCHALTKNARRE 3/8"

- > Universeller Einsatz in Industrie und Automotive, auch in beengten Bauräumen
- > Ausführung nach DIN 3122, ISO 3315
- > Kleiner, tropfenförmiger Kopf für engste Schraubstellen
- > Feinverzahnt (60 Zähne), mit Umschalthebel und Druckknopfauflösung
- > Rückschwenkwinkel 6 Grad
- > Rutschfester 2-Komponenten-Griff mit Aufhängeloch
- > Für handbetätigte Steckschlüsseleinsätze und Verbindungsteile mit Vierkantantrieb nach DIN 3120 - C 10, ISO 1174, mit Kugelarretierung
- > GEDORE Vanadium-Stahl 31CrV3, verchromt

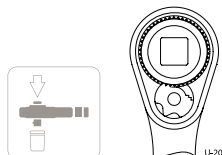

"	mm	°	mm	mm	kg	Code	No.
3/8	10	6	200	29,7	0,292	1556800	3093 U-20

3093 U-10
UMSCHALTKNARRE 3/8"

- > Besonders für den robusten Einsatz in der Industrie und bei NFZ geeignet
- > Ausführung nach DIN 3122, ISO 3315
- > Mit tiefergelegtem Umschalthebel, Arretierung bei Mittenstellung, ovaler Kopf
- > Mit Druckknopfauflösung
- > Rückschwenkwinkel 11,25 Grad
- > Rutschfester 2-Komponenten-Griff mit Aufhängeloch
- > Ratschensperre in Mittenstellung: Beim Umschalten rastet der Schalthebel automatisch für Rechts- oder Linksgang ein
- > Für handbetätigte Steckschlüsseleinsätze und Verbindungsteile mit Vierkantantrieb nach DIN 3120 - C 10, ISO 1174, mit Kugelarretierung
- > GEDORE Vanadium-Stahl 31CrV3, verchromt

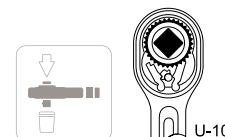

"	mm	°	mm	mm	kg	Code	No.
3/8	10	11,25	200	30,2	0,254	6236950	3093 U-10

3093 ALU-10
ALUMINIUM-
UMSCHALTKNARRE 3/8"

- > Besonders leicht, speziell für Überkopparbeiten geeignet
- > Ausführung ähnlich DIN 3122, ISO 3315
- > Aus Spezial-Aluminium geschmiedet und gehärtet
- > Mechanik wie alle U-10 Knarren aus hochwertigem Stahl
- > Mit tiefergelegtem Umschalthebel
- > Mit Druckknopfauflösung
- > Rückschwenkwinkel 11,25 Grad
- > Rutschfester 2-Komponenten-Griff mit Aufhängeloch
- > Ratschensperre in Mittenstellung: Beim Umschalten rastet der Schalthebel automatisch für Rechts- oder Linksgang ein
- > Für handbetätigte Steckschlüsseleinsätze und Verbindungsteile mit Vierkantantrieb nach DIN 3120 - C 10, ISO 1174, mit Kugelarretierung
- > Federleicht - nur 160 g



"	mm	°	mm	mm	kg	Code	No.
3/8	10	11,25	200	30,2	0,160	1900005	3093 ALU-10

3093 U-3
UMSCHALTKNARRE 3/8"

- > Besonders für enge Bauräume geeignet, beispielsweise Kfz
- > Ausführung nach DIN 3122, ISO 3315
- > Mit griffiger Metallschalttscheibe, feinverzahnt (72 Zähne) und robust
- > Rückschwenkwinkel 5 Grad
- > Rutschfester 2-Komponenten-Griff mit Aufhängeloch
- > Für handbetätigte Steckschlüsseleinsätze und Verbindungsteile mit Vierkantantrieb nach DIN 3120 - C 10, ISO 1174, mit Kugelarretierung
- > GEDORE Vanadium-Stahl 31CrV3, verchromt

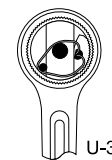

"	mm	°	mm	mm	kg	Code	No.
3/8	10	5	200	33,5	0,244	6237090	3093 U-3

3093 GU-3 GELENK-UMSCHALTKNARRE 3/8"

- › Besonders für den Einsatz im Automotivbereich geeignet
- › 180° schwenkbar, mit Gelenkfeststellung
- › Mit griffiger Metallschaltzscheibe, feinverzahnt (72 Zähne) und robust
- › Rückschwenkwinkel 5 Grad
- › Rutschfester 2-Komponenten-Griff mit Aufhängeloch
- › Max. Drehmoment 200 N-m
- › Für handbetätigte Steckschlüsseinsätze und Verbindungsteile mit Vierkantantrieb nach DIN 3120 - C 10, ISO 1174, mit Kugelarreterierung
- › GEDORE Vanadium-Stahl 31CrV3, verchromt



"	mm	°	mm	mm	kg	Code	No.
3/8	10	5	282	33,5	0,525	6237170	3093 GU-3

3093 Z-94 ZAHNRADKNARRE 3/8"

- › Universeller Einsatz in Industrie und Automotive
- › Ausführung nach DIN 3122, ISO 3315
- › Mit Durchsteckvierkant, mittelfein verzahnt und sehr robust
- › Rückschwenkwinkel 10 Grad
- › Rutschfester 2-Komponenten-Griff mit Aufhängeloch
- › Für handbetätigte Steckschlüsseinsätze und Verbindungsteile mit Vierkantantrieb nach DIN 3120 - C 10, ISO 1174, mit Kugelarreterierung
- › GEDORE Vanadium-Stahl 31CrV3, verchromt



"	mm	°	mm	mm	kg	Code	No.
3/8	10	10	200	18	0,223	6237680	3093 Z-94

VDE 3093 U ›573

3093 U-3 T QUERGRIFFKNARRE 3/8"

- › Für Arbeiten in engen Bauräumen
- › Mit 2 Kunststoff-Flügeln
- › Rückschwenkwinkel 5 Grad
- › Ergonomische Form ermöglicht schnelles und bequemes Arbeiten
- › Für handbetätigte Steckschlüsseinsätze und Verbindungsteile mit Vierkantantrieb nach DIN 3120 - C 10, ISO 1174, mit Kugelarreterierung
- › Die Verkantungsgefahr bei Arbeiten mit Verlängerungen wird durch mittige Anordnung des Antriebsvierkants reduziert



"	mm	°	mm	kg	Code	No.
3/8	10	5	140	0,068	1973320	3093 U-3 T

Einsätze 10 (3/8")

30 (MM) STECKSCHLÜSSELEINSATZ 3/8"

6-kant UD-Profil

- > Ausführung nach DIN 3124, ISO 2725-1
- > Innenvierkantantrieb nach DIN 3120 - C 10, ISO 1174, mit Kugelfangrille
- > Handbetätigt, mit griffiger Kreuzrändelung
- > GEDORE Vanadium-Stahl 31CrV3, geschliffen, verchromt

* nicht genormt

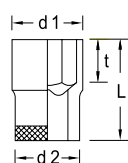

Code	L	d ₁	d ₂	t	⌀	Code	No.
6	*	28	9,7	17,5	5,0	0,024	6230160 30 6
7		28	11,0	17,5	5,0	0,024	6230240 30 7
8		28	12,1	17,5	9,0	0,028	6230320 30 8
9		28	13,5	17,5	9,0	0,027	6230400 30 9
10		28	14,7	17,5	9,0	0,028	6230590 30 10
11		28	16,0	17,5	9,0	0,030	6233850 30 11
12		28	17,2	18,3	9,0	0,033	6233930 30 12
13		28	18,5	17,5	9,0	0,032	6234070 30 13
14		29	19,7	18,4	11,0	0,038	6234150 30 14
15		30	21,0	19,7	12,5	0,044	6234230 30 15
16		30	22,2	21,0	12,5	0,049	6234310 30 16
17		30	23,5	22,3	12,5	0,057	6234580 30 17
18		30	24,7	23,0	12,5	0,062	6234660 30 18
19		30	26,0	23,7	12,5	0,068	6234740 30 19
20		31	27,2	24,5	12,5	0,078	6234820 30 20
21		31	28,5	25,8	13,5	0,086	6234900 30 21
22		32	29,7	26,3	14,5	0,092	6235040 30 22
24	*	33	32,0	28,0	15,5	0,120	2194783 30 24

30 (AF) STECKSCHLÜSSELEINSATZ 3/8"

6-kant UD-Profil

- > Innenvierkantantrieb nach DIN 3120 - C 10, ISO 1174, mit Kugelfangrille
- > Handbetätigt, mit griffiger Kreuzrändelung
- > GEDORE Vanadium-Stahl 31CrV3, geschliffen, verchromt

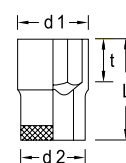

Code	L	d ₁	d ₂	t	⌀	Code	No.
1/4	28	10,1	17,5	5,0	0,023	6232100	30 1/4AF
5/16	28	12,1	17,5	9,0	0,025	6232370	30 5/16AF
11/32	28	13,1	17,5	9,0	0,025	6232450	30 11/32AF
3/8	28	14,1	17,5	9,0	0,026	6232530	30 3/8AF
7/16	28	16,1	17,5	9,0	0,028	2101025	30 7/16AF
1/2	28	18,1	19,2	9,0	0,035	2101033	30 1/2AF
9/16	29	20,1	18,7	11,0	0,039	2101041	30 9/16AF
19/32	30	21,0	19,7	12,5	0,044	2101068	30 19/32AF
5/8	30	22,1	20,7	12,5	0,048	2101076	30 5/8AF
11/16	30	24,0	22,7	12,5	0,060	2101084	30 11/16AF
3/4	30	26,0	23,7	12,5	0,065	2101092	30 3/4AF
7/8	32	30,0	26,5	14,5	0,120	2101106	30 7/8AF



D 30 (MM) STECKSCHLÜSSELEINSATZ 3/8"

10
3/8"

12-kant UD-Profil

- > Ausführung nach DIN 3124, ISO 2725-1
 - > Innenvierkantantrieb nach DIN 3120 - C 10, ISO 1174, mit Kugelfangrille
 - > Handbetätigt, mit griffiger Kreuzrändelung
 - > GEDORE Vanadium-Stahl 31CrV3, geschliffen, verchromt
- * nicht genormt

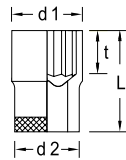

D 30 10 D 30 22

⊕	L	d ₁	d ₂	t	⚖	Code	No.
6	* 28	9,7	17,5	5,0	0,111	1845705	D 30 6
7	28	11,0	17,5	5,0	0,024	1845713	D 30 7
8	28	12,1	17,5	9,0	0,026	1845721	D 30 8
9	28	13,5	17,5	9,0	0,027	1845748	D 30 9
10	28	14,7	17,5	9,0	0,028	6229230	D 30 10
11	28	16,0	17,5	9,0	0,030	6230670	D 30 11
12	28	17,2	18,3	9,0	0,032	6230750	D 30 12
13	28	18,5	17,5	9,0	0,031	6230830	D 30 13
14	29	19,7	18,4	11,0	0,037	6230910	D 30 14
15	30	21,0	19,7	12,5	0,040	6231050	D 30 15
16	30	22,2	21,0	12,5	0,049	6231130	D 30 16
17	30	23,5	22,3	12,5	0,054	6231210	D 30 17
18	30	24,7	23,0	12,5	0,062	6231480	D 30 18
19	30	26,0	23,7	12,5	0,064	6231560	D 30 19
20	31	27,2	24,5	12,5	0,074	6231640	D 30 20
21	31	28,5	25,8	13,5	0,083	6231720	D 30 21
22	32	29,7	26,3	14,5	0,087	6231800	D 30 22
24	* 33	32,0	28,0	15,5	0,100	2194864	D 30 24

D 30 (AF) STECKSCHLÜSSELEINSATZ 3/8"

10
3/8"

12-kant UD-Profil

- > Innenvierkantantrieb nach DIN 3120 - C 10, ISO 1174, mit Kugelfangrille
- > Handbetätigt, mit griffiger Kreuzrändelung
- > GEDORE Vanadium-Stahl 31CrV3, geschliffen, verchromt

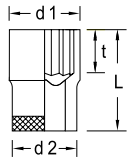

D 30 10 D 30 22

⊕	L	d ₁	d ₂	t	⚖	Code	No.
1/4	28	10,1	17,5	5,0	0,050	2016613	D 30 1/4AF
9/32	28	11,1	17,5	5,0	0,020	2101009	D 30 9/32AF
5/16	28	12,1	17,5	5,0	0,020	1997122	D 30 5/16AF
11/32	28	13,1	17,5	9,0	0,026	2101017	D 30 11/32AF
3/8	28	14,1	17,5	9,0	0,010	1997130	D 30 3/8AF
13/32	28	15,0	17,5	9,0	0,030	1997149	D 30 13/32AF
7/16	28	16,1	17,5	9,0	0,027	6232610	D 30 7/16AF
1/2	28	18,1	19,2	9,0	0,034	6232880	D 30 1/2AF
9/16	29	20,1	18,7	11,0	0,036	6232960	D 30 9/16AF
19/32	30	21,0	19,7	12,5	0,039	6233180	D 30 19/32AF
5/8	30	22,1	20,7	12,5	0,044	6233260	D 30 5/8AF
11/16	30	24,0	22,7	12,5	0,053	6233340	D 30 11/16AF
3/4	30	26,0	23,7	12,5	0,061	6233420	D 30 3/4AF
25/32	31	27,0	24,3	12,5	0,075	1997157	D 30 25/32AF
13/16	31	28,0	25,3	12,5	0,080	1997165	D 30 13/16AF
7/8	32	30,0	26,5	14,5	0,082	6232020	D 30 7/8AF
15/16	33	31,9	28,0	15,5	0,110	1997173	D 30 15/16AF
1	33	33,9	30,0	15,5	0,120	1983296	D 30 1AF

D 30 L (MM) STECKSCHLÜSSELEINSATZ 3/8"

10
3/8"

12-kant UD-Profil, lang

- > Ausführung nach DIN 3124, ISO 2725-1
- > Innenvierkantantrieb nach DIN 3120 - C 10, ISO 1174, mit Kugelfangrille
- > Handbetätigt, mit griffiger Kreuzrändelung
- > GEDORE Vanadium-Stahl 31CrV3, geschliffen, verchromt

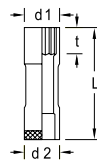

D 30 L 10 D 30 L 22

⊕	L	d ₁	d ₂	t	⚖	Code	No.
10	63,5	14,7	17,5	11	0,053	6258330	D 30 L 10
11	63,5	16,0	17,5	12	0,054	6258410	D 30 L 11
12	63,5	17,2	17,5	14	0,059	6258680	D 30 L 12
13	63,5	18,5	19,0	14	0,070	6258760	D 30 L 13
14	63,5	19,7	19,5	17	0,076	6258840	D 30 L 14
15	63,5	21,0	20,5	17	0,095	6258920	D 30 L 15
16	63,5	22,2	22,0	17	0,085	6259060	D 30 L 16
17	63,5	23,5	20,5	17	0,096	6259140	D 30 L 17
18	63,5	24,7	21,5	20	0,113	6259220	D 30 L 18
19	63,5	26,0	22,0	20	0,124	6259300	D 30 L 19
20	63,5	27,2	23,5	20	0,127	6259490	D 30 L 20
21	63,5	28,5	23,5	20	0,134	6259570	D 30 L 21
22	63,5	29,7	23,5	23	0,136	6259650	D 30 L 22

D 30 L (AF) STECKSCHLÜSSELEINSATZ 3/8"

10
3/8"

12-kant UD-Profil, lang

- > Innenvierkantantrieb nach DIN 3120 - C 10, ISO 1174, mit Kugelfangrille
- > Handbetätigt, mit griffiger Kreuzrändelung
- > GEDORE Vanadium-Stahl 31CrV3, geschliffen, verchromt

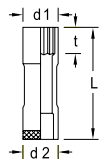

D 30 L 10 D 30 L 22

⊕	L	d ₁	d ₂	t	⚖	Code	No.
3/8	63,5	14,1	17,5	11	0,051	6259730	D 30 L 3/8AF
7/16	63,5	16,1	17,5	12	0,053	6259810	D 30 L 7/16AF
1/2	63,5	18,1	19,0	14	0,065	6260070	D 30 L 1/2AF
9/16	63,5	20,1	19,5	17	0,073	6260150	D 30 L 9/16AF
5/8	63,5	22,1	22,0	17	0,092	6260230	D 30 L 5/8AF
11/16	63,5	24,0	20,5	17	0,090	6260310	D 30 L 11/16AF
3/4	63,5	26,0	22,0	20	0,109	6260580	D 30 L 3/4AF
13/16	63,5	28,3	23,5	20	0,132	6260660	D 30 L 13/16AF
7/8	63,5	30,0	23,5	23	0,134	6260740	D 30 L 7/8AF

DG 30

GELENK-STECKSCHLÜSSELEINSATZ 3/8"

12-kant UD-Profil

- > Innenvierkantantrieb nach DIN 3120 - C 10, ISO 1174, mit Kugelfangrille
- > Handbetätigt
- > Chrom-Vanadium-Stahl 31CrV3, verchromt

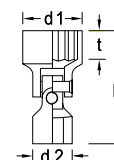

⊕	L	d ₁	d ₂	t	$\frac{\mu\text{m}}{\text{kg}}$	Code	No.
10	41,5	14,7	19	8,0	0,042	6240630	DG 30 10
13	42,5	18,5	19	9,0	0,050	6241520	DG 30 13
14	43,5	19,7	19	10,0	0,054	6241600	DG 30 14
15	45,5	21,0	19	11,0	0,048	6241790	DG 30 15
17	46,0	23,5	19	12,0	0,061	6241950	DG 30 17
18	46,0	24,7	19	12,5	0,063	6242410	DG 30 18
19	46,5	26,0	19	12,5	0,064	6242680	DG 30 19

TX 30

STECKSCHLÜSSELEINSATZ 3/8"

für Außen-TORX® Schrauben

- > Innenvierkantantrieb nach DIN 3120 - C 10, ISO 1174, mit Kugelfangrille
- > Handbetätigt, mit griffiger Kreuzrändelung
- > GEDORE Vanadium-Stahl 31CrV3, geschliffen, verchromt
- > TORX® = reg. Markenzeichen der Fa. Acument Intellectual Properties, LLC. USA

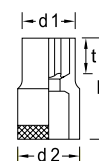

⊕	\square M	★ mm	L	d ₁	d ₂	t	$\frac{\mu\text{m}}{\text{kg}}$	Code	No.
E5	M4	4,73	28	7,2	17,5	5,0	0,025	6250270	TX 30 E5
E6	M5	5,74	28	8,5	17,5	5,0	0,025	6250350	TX 30 E6
E7	M6	6,16	28	9,5	17,5	5,5	0,025	6250430	TX 30 E7
E8	M6 - M7	7,52	28	10,8	17,5	6,0	0,027	6250510	TX 30 E8
E10	M8	9,42	28	13,2	17,5	9,0	0,029	6250780	TX 30 E10
E11	-	10,08	28	13,8	17,5	9,0	0,030	6250860	TX 30 E11
E12	M10	11,17	28	15,2	17,5	9,0	0,032	6250940	TX 30 E12
E14	M12	12,90	28	16,8	18,3	9,0	0,035	6251080	TX 30 E14

1500 ES-ITX 30

> 100

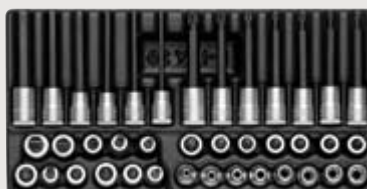

ITX 30 SCHRAUBENDREHER- EINSATZ 3/8"

für Innen-TORX® Schrauben

- > Innenvierkantantrieb nach DIN 3120 - C 10, ISO 1174, mit Kugelfangrille
- > Handbetätigt, mit griffiger Kreuzrändelung
- > Verchromt
- > Mit eingepresstem Stift aus GEDORE Vanadium-Sonderstahl, brüniert
- > TORX® = reg. Markenzeichen der Fa. Acument Intellectual Properties, LLC. USA

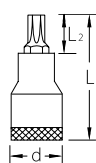

⊕	▨ M	★ mm	L ₁	L ₂	d	⚖ kg	Code	No.
T20	M4 - M5	3,86	49	17	17,5	0,050	6246320	ITX 30 T20
T25	M4,5 - M5	4,43	49	17	17,5	0,051	6246830	ITX 30 T25
T27	M4,5 - M6	4,99	49	17	17,5	0,051	6247210	ITX 30 T27
T30	M6 - M7	5,52	49	17	17,5	0,051	6247560	ITX 30 T30
T40	M7 - M8	6,65	49	17	17,5	0,052	6247720	ITX 30 T40
T45	M8 - M10	7,82	49	17	17,5	0,053	6247800	ITX 30 T45
T50	M10	8,83	49	17	19,0	0,070	6247990	ITX 30 T50

ITX 30 L SCHRAUBENDREHER- EINSATZ 3/8"

für Innen-TORX® Schrauben, lang

- > Innenvierkantantrieb nach DIN 3120 - C 10, ISO 1174, mit Kugelfangrille
- > Handbetätigt, mit griffiger Kreuzrändelung
- > Verchromt
- > Mit eingepresstem Stift aus GEDORE Vanadium-Sonderstahl, brüniert
- > TORX® = reg. Markenzeichen der Fa. Acument Intellectual Properties, LLC. USA

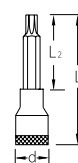

⊕	▨ M	★ mm	L ₁	L ₂	d	⚖ kg	Code	No.
T20	M4 - M5	3,86	94	62	17,5	0,070	1394177	ITX 30 L T20
T25	M4,5 - M5	4,43	94	62	17,5	0,070	1394185	ITX 30 L T25
T27	M4,5 - M6	4,99	94	62	17,5	0,070	1394193	ITX 30 L T27
T30	M6 - M7	5,52	94	62	17,5	0,071	1394207	ITX 30 L T30
T40	M7 - M8	6,65	94	62	17,5	0,070	1394215	ITX 30 L T40
T45	M8 - M10	7,82	94	62	17,5	0,071	1394223	ITX 30 L T45
T50	M10	8,83	94	62	19,0	0,099	1394231	ITX 30 L T50

ITX 30 B SCHRAUBENDREHER- EINSATZ 3/8"

für Innen-TORX® Schrauben mit Stift

- > Innenvierkantantrieb nach DIN 3120 - C 10, ISO 1174, mit Kugelfangrille
- > Handbetätigt, mit griffiger Kreuzrändelung
- > Verchromt
- > Mit eingepresstem Stift aus GEDORE Vanadium-Sonderstahl, brüniert
- > TORX® = reg. Markenzeichen der Fa. Acument Intellectual Properties, LLC. USA

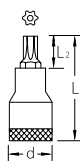

⊕	▨ M	★ mm	L ₁	L ₂	d	Bohrung mm	⚖ kg	Code	No.
T20	M4 - M5	3,86	49	17	17,5	1,55 x 1,86	0,046	1440969	ITX 30 B T20
T25	M4,5 - M5	4,43	49	17	17,5	1,93 x 2,04	0,048	1440977	ITX 30 B T25
T27	M4,5 - M6	4,99	49	17	17,5	2,18 x 2,29	0,048	1440985	ITX 30 B T27
T30	M6 - M7	5,52	49	17	17,5	2,56 x 2,92	0,048	1440993	ITX 30 B T30
T40	M7 - M8	6,65	49	17	19,0	2,92 x 3,28	0,064	1429701	ITX 30 B T40
T45	M8 - M10	7,82	49	17	19,0	3,45 x 3,68	0,066	1441000	ITX 30 B T45
T50	M10	8,83	49	17	20,5	3,83 x 3,78	0,078	1441019	ITX 30 B T50

IS 30 SCHRAUBENDREHER- EINSATZ 3/8"

für Schlitzschrauben

- > Innenvierkantantrieb nach DIN 3120 - C 10, ISO 1174, mit Kugelfangrille
- > Handbetätigt, mit griffiger Kreuzrändelung
- > Verchromt
- > Mit eingepresstem Stift aus GEDORE Vanadium-Sonderstahl, manganphosphatiert
- > Schneide nach DIN ISO 2380-1 Form B

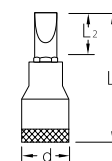

⊕	▨ M	★ mm	L ₁	L ₂	d	⚖ kg	Code	No.
5,5	1,0	55	27	17,5	0,040	6666100	IS 30 5,5x1	
6,5	1,2	55	27	17,5	0,039	1640895	IS 30 6,5x1,2	
8,0	1,2	55	23	17,5	0,054	6666290	IS 30 8x1,2	
10,0	1,6	55	23	19,0	0,072	6666370	IS 30 10x1,6	
12,0	2,0	55	23	20,5	0,083	1640909	IS 30 12x2	

IKS 30 SCHRAUBENDREHER- EINSATZ 3/8"

10
3/8"

für Kreuzschlitzschrauben PH

- > Innenvierkantantrieb nach DIN 3120 - C 10, ISO 1174, mit Kugelfangrille
- > Handbetätigt, mit griffiger Kreuzrändelung
- > Verchromt
- > Mit eingepresstem Stift aus GEDORE Vanadium-Sonderstahl, brüniert
- > Spitze nach DIN ISO 8764-1 PH

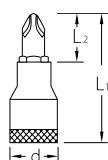

⊕ PH	L ₁	L ₂	d	⚖	Code	No.
1	55	27	17,5	0,041	6666610	IKS 30 1
2	55	23	17,5	0,052	6666880	IKS 30 2
3	55	23	19,0	0,070	6666960	IKS 30 3

IKS 30 PZD SCHRAUBENDREHER- EINSATZ 3/8"

10
3/8"

für Kreuzschlitzschrauben PZ

- > Innenvierkantantrieb nach DIN 3120 - C 10, ISO 1174, mit Kugelfangrille
- > Handbetätigt, mit griffiger Kreuzrändelung
- > Verchromt
- > Mit eingepresstem Stift aus GEDORE Vanadium-Sonderstahl, brüniert
- > Spitze nach DIN ISO 8764-1 PZ

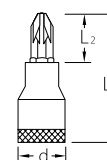

⊕ PZ	L ₁	L ₂	d	⚖	Code	No.
1	55	27	17,5	0,040	1640968	IKS 30 PZD 1
2	55	23	17,5	0,051	1640976	IKS 30 PZD 2
3	55	23	19,0	0,069	1640984	IKS 30 PZD 3

IN 30 (MM) SCHRAUBENDREHER- EINSATZ 3/8"

10
3/8"

für Innensechskantschrauben

- > Ausführung nach DIN 7422
 - > Innenvierkantantrieb nach DIN 3120 - C 10, ISO 1174, mit Kugelfangrille
 - > Handbetätigt, mit griffiger Kreuzrändelung
 - > Verchromt
 - > Mit eingepresstem Stift aus GEDORE Vanadium-Sonderstahl, manganphosphatiert
- * nicht genormt

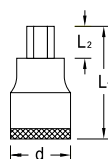

● mm	L ₁	L ₂	d	⚖	Code	No.
4	47	19	17,5	0,038	6241010	IN 30 4
5	47	19	17,5	0,039	6241280	IN 30 5
6	47	19	17,5	0,041	6241360	IN 30 6
7	*	47	17,5	0,041	1643037	IN 30 7
8	49	17	17,5	0,053	6241440	IN 30 8
10	49	17	19,0	0,073	6242920	IN 30 10

IN 30 (AF) SCHRAUBENDREHER- EINSATZ 3/8"

10
3/8"

für Innensechskantschrauben

- > Innenvierkantantrieb nach DIN 3120 - C 10, ISO 1174, mit Kugelfangrille
- > Handbetätigt, mit griffiger Kreuzrändelung
- > Verchromt
- > Mit eingepresstem Stift aus GEDORE Vanadium-Sonderstahl, manganphosphatiert

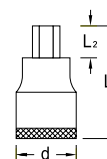

● AF	L ₁	L ₂	d	⚖	Code	No.
1/8	47	19	17,5	0,035	2195208	IN 30 1/8AF
5/32	47	19	17,5	0,040	2195232	IN 30 5/32AF
3/16	47	19	17,5	0,040	2195267	IN 30 3/16AF
1/4	47	19	17,5	0,049	1193422	IN 30 1/4AF
5/16	49	17	17,5	0,054	1193431	IN 30 5/16AF
3/8	49	17	19,0	0,050	1193449	IN 30 3/8AF

IN 30 L SCHRAUBENDREHER- EINSATZ 3/8"

für Innensechskantschrauben, lang

- > Ausführung nach DIN 7422
- > Innenvierkantantrieb nach DIN 3120 - C 10, ISO 1174, mit Kugelfangrille
- > Handbetätigt, mit griffiger Kreuzrändelung
- > Verchromt
- > Mit eingepresstem Stift aus GEDORE Vanadium-Sonderstahl, manganphosphatiert

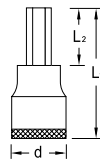

● mm	L ₁	L ₂	d	⚖	Code	No.
4	95	67	17,5	0,044	1510118	IN 30 L 4-95
5	95	67	17,5	0,048	1394347	IN 30 L 5-95
6	95	67	17,5	0,053	1394355	IN 30 L 6-95
7	95	67	17,5	0,058	1394363	IN 30 L 7-95
8	95	63	17,5	0,074	1394371	IN 30 L 8-95
10	95	63	19,0	0,105	1394398	IN 30 L 10-95

IN 30 LK SCHRAUBENDREHER- EINSATZ 3/8"

mit Kugelkopf, für Innensechskantschrauben,
lang

- > Innenvierkantantrieb nach DIN 3120 - C 10, ISO 1174, mit Kugelfangrille
- > Handbetätigt, mit griffiger Kreuzrändelung
- > Verchromt
- > Mit eingepresstem Stift aus GEDORE Vanadium-Sonderstahl, brüniert
- > Gesamtschwenkwinkel ca. 15-20°

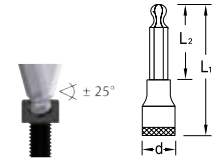

● mm	L ₁	L ₂	d	⚖	Code	No.
4	132	104	17,5	0,048	1505718	IN 30 LK 4
5	132	104	17,5	0,054	1505726	IN 30 LK 5
6	132	104	17,5	0,061	1505742	IN 30 LK 6
8	134	102	17,5	0,091	1505750	IN 30 LK 8
10	134	102	19,0	0,130	1505769	IN 30 LK 10

INX 30 SCHRAUBENDREHER- EINSATZ 3/8"

für Innenvielzahnschrauben XZN

- > Ausführung nach DIN 2324
- > Innenvierkantantrieb nach DIN 3120 - C 10, ISO 1174, mit Kugelfangrille
- > Handbetätigt, mit griffiger Kreuzrändelung
- > Verchromt
- > Mit eingepresstem Stift aus GEDORE Vanadium-Sonderstahl, manganphosphatiert
- > Spitze nach DIN 2325

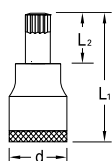
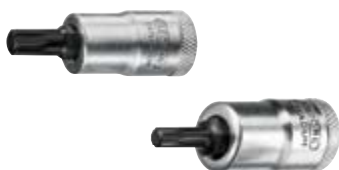

● M	L ₁	L ₂	d	⚖	Code	No.
M5	49	17	17,5	0,050	6242170	INX 30 5
M6	49	17	17,5	0,051	6242250	INX 30 6
M8	49	17	17,5	0,053	6242330	INX 30 8
M10	49	17	19,0	0,078	2194872	INX 30 10

INX 30 L SCHRAUBENDREHER- EINSATZ 3/8"

für Innenvielzahnschrauben XZN, lang

- > Ausführung nach DIN 2324
- > Innenvierkantantrieb nach DIN 3120 - C 10, ISO 1174, mit Kugelfangrille
- > Handbetätigt, mit griffiger Kreuzrändelung
- > Verchromt
- > Mit eingepresstem Stift aus GEDORE Vanadium-Sonderstahl, manganphosphatiert
- > Spitze nach DIN 2325

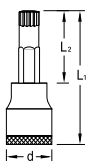

● M	L ₁	L ₂	d	⚖	Code	No.
M6	94	62	17,5	0,068	1394312	INX 30 L 6
M8	94	62	17,5	0,071	1394320	INX 30 L 8
M10	94	62	19,0	0,079	1394339	INX 30 L 10

Zubehör 10 (3/8")

3084 KURBEL 3/8"

- > Ausführung nach DIN 3122, ISO 3315
- > Für handbetätigte Steckschlüsseleinsätze mit Vierkanttrieb nach DIN 3120, ISO 1174, mit Kugelarretierung
- > GEDORE Vanadium-Stahl 31CrV3, geschliffen, verchromt
- > No. 3084 L Anwendungsbereich u.a. in der Luftfahrt



"	■	↳ mm	⚖	Code	No.
3/8	10	288	0,423	6236440	3084
3/8	10	463	0,568	1965395	3084 L

3098 T-GELENKGRIFF 3/8"

- > Für handbetätigte Steckschlüsseleinsätze mit Vierkanttrieb nach DIN 3120, ISO 1174, mit Kugelarretierung
- > GEDORE Vanadium-Stahl 31CrV3, geschliffen, verchromt

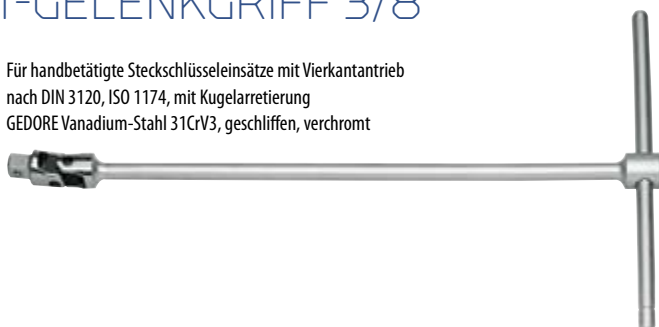

"	■	↳ mm	⚖	Code	No.
3/8	10	450	0,364	6182410	3098

3096 GELENKGRIFF 3/8"

- > Ausführung nach DIN 3122, ISO 3315
- > Für handbetätigte Steckschlüsseleinsätze mit Vierkanttrieb nach DIN 3120, ISO 1174, mit Kugelarretierung
- > GEDORE Vanadium-Stahl 31CrV3, geschliffen, verchromt



"	■	↳ mm	⚖	Code	No.
3/8	10	254	0,201	6238220	3096

3087 A QUERGRIFF MIT AUSLÖSER 3/8"

- > Sicherung gegen unabsichtliches Lösen
- > GEDORE Vanadium-Stahl 31CrV3, geschliffen, verchromt
- > Einfache Ver- und Entriegelung durch Verdrehen des Griffes
- > Ein unabsichtliches Lösen während der Arbeit wird durch eine asymmetrische Positionierung des Lösepunktes verhindert
- > Besonders geeignet für Arbeiten in sensiblen Bereichen, in denen Verliersicherheit ein Thema ist
- > Beispiele: Flugzeugtriebwerke, Arbeiten in tiefen Maschinenkörpern
- > DBG (Deutsches Bundes-Gebrauchsmuster)



"	■	↳ mm	⚖	Code	No.
3/8	10	163	0,135	1871633	3087 A

3087 QUERGRIFF 3/8"

- > Ausführung nach DIN 3122, ISO 3315
- > Für handbetätigte Steckschlüsseleinsätze mit Vierkanttrieb nach DIN 3120, ISO 1174, mit Kugelarretierung
- > GEDORE Vanadium-Stahl 31CrV3, geschliffen, verchromt



"	■	↳ mm	⚖	Code	No.
3/8	10	163	0,164	6236520	3087

3081 WINKELGRIFF 3/8"

- > Ausführung nach DIN 3122, ISO 3315
- > Für handbetätigte Steckschlüsseinsätze mit Vierkantantrieb nach DIN 3120, ISO 1174, mit Kugelarretierung
- > GEDORE Vanadium-Stahl 31CrV3, geschliffen, verchromt



■ "	■	l- mm -l	⚖ kg	Code	No.
3/8	10	180	0,153	6236360	3081

3090 A VERLÄNGERUNG 3/8"

mit Auslöser

- > Erleichtert Zugang bei tiefliegenden Schrauben
- > Mit Sicherungsring gegen unbeabsichtigtes Lösen
- > Für handbetätigte Steckschlüsseinsätze mit Vierkantantrieb DIN 3120, ISO 1174, mit Kugelarretierung



■ "	■	l- mm -l	⚖ kg	Code	No.
3/8	10	125	0,120	1932314	3090 A-5
3/8	10	250	0,210	1932322	3090 A-10

3090 M VERLÄNGERUNG 3/8"

mit Haltemagnet

- > Für handbetätigte Steckschlüsseinsätze mit Durchgangsbohrung und Vierkantantrieb nach DIN 3120, ISO 1174, mit Kugelarretierung
- > Der Haltemagnet fixiert die Schrauben oder Muttern im Steckschlüsseinsatz verliersicher
- > Einhandbedienung - Die Schraube oder Mutter kann sofort mit dem Steckschlüsseinsatz eingedreht werden
- > Das magnetische Feld des Haltemagneten hält Schrauben und Muttern ohne direkten Kontakt zentrisch im Steckschlüsseinsatz
- > Starker Permanentmagnet hält selbst große Schrauben fest
- > Besonders in engen Bauräumen eine Arbeits erleichterung
- > Glühend geschmiedet
- > GEDORE Vanadium-Stahl 31CrV3, verchromt



■ "	■	l- mm -l	⚖ kg	Code	No.
3/8	10	65	0,065	2960060	3090 M

3090 VERLÄNGERUNG 3/8"

- > Ausführung nach DIN 3123, ISO 3316
- > Für handbetätigte Steckschlüsseinsätze mit Vierkantantrieb nach DIN 3120, ISO 1174, mit Kugelarretierung
- > GEDORE Vanadium-Stahl 31CrV3, geschliffen, verchromt
- * nicht genormt

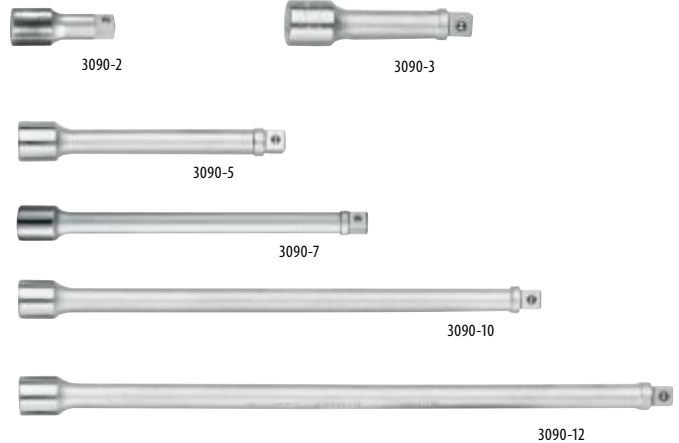

■ "	■	l- mm -l	⚖ kg	Code	No.
3/8	10	* 50	0,063	1476637	3090-2
3/8	10	76	0,093	6236600	3090-3
3/8	10	125	0,117	6236790	3090-5
3/8	10	* 180	0,164	1476645	3090-7
3/8	10	250	0,222	6236870	3090-10
3/8	10	* 305	0,287	6238570	3090-12
3/8	10	* 500	0,524	1476653	3090-20

3090 KR KARDANVERLÄNGERUNG 3/8"

- > Mit Kugelkopf
- > Für handbetätigte Steckschlüsseinsätze mit Vierkantantrieb nach DIN 3120, ISO 1174, mit Kugelarretierung
- > Die Verlängerung lässt eine Schwenkung bis 15° zu
- > GEDORE Vanadium-Stahl 31CrV3, geschliffen, verchromt



■ "	■	l- mm -l	⚖ kg	Code	No.
3/8	10	76	0,080	1874381	3090 KR-3
3/8	10	125	0,108	1845756	3090 KR-5
3/8	10	250	0,197	1845764	3090 KR-10

VDE 3090

>573



3095 KARDANGELENK 3/8"

- > Ausführung nach DIN 3123, ISO 3316
- > Für handbetätigte Steckschlüsseinsätze mit Vierkantantrieb nach DIN 3120, ISO 1174, mit Kugelarretierung
- > GEDORE Vanadium-Stahl 31CrV3, geschliffen, verchromt



"	"	"	"	mm	kg	Code	No.
3/8	10	3/8	10	50	0,053	6238140	3095

3094 VERBINDUNGSVIERKANT 3/8"

- > Ausführung nach DIN 3122, ISO 3315
- > Für handbetätigte Steckschlüsseinsätze mit Vierkantantrieb nach DIN 3120, ISO 1174, mit Kugelarretierung
- > GEDORE Vanadium-Stahl 31CrV3, geschliffen, verchromt

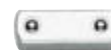

"	"	mm	kg	Code	No.
3/8	10	29	0,020	6237760	3094

3019 VERGRÖßERUNGSSTÜCK 3/8" AUF 1/2"

- > Ausführung nach DIN 3123, ISO 3316
- > Für handbetätigte Steckschlüsseinsätze mit Vierkantantrieb nach DIN 3120, ISO 1174, mit Kugelarretierung
- > GEDORE Vanadium-Stahl 31CrV3, geschliffen, verchromt



"	"	"	"	mm	kg	Code	No.
3/8	10	1/2	12,5	35	0,053	6236010	3019

3020 REDUZIERSTÜCK 3/8" AUF 1/4"

- > Ausführung nach DIN 3123, ISO 3316
- > Für handbetätigte Steckschlüsseinsätze mit Vierkantantrieb nach DIN 3120, ISO 1174, mit Kugelarretierung
- > GEDORE Vanadium-Stahl 31CrV3, geschliffen, verchromt



"	"	"	"	mm	kg	Code	No.
3/8	10	1/4	6,3	28	0,026	6236280	3020

SL 3014 STECKLEISTE, MAGNETISCH 3/8"

leer

- > 14 Außenvierkante passend für Steckschlüsseinsätze Nenngröße 10 (3/8")
- > Zwei Innenvierkant-Adapter für Knarren, Gleitgriffe, Verlängerungen etc.
- > Starker Magnet ermöglicht sicheres Anbringen der Leiste an Metallgegenständen
- > Zusätzliche Bohrungen in der Leiste ermöglichen eine Montage an nicht metallischen Gegenständen und Wänden

- > Durch Drehung um 90° werden die Einsätze am Vierkant sicher durch die Kugel arretiert
- > Durch Drehung um 90° in die entgegengesetzte Richtung werden die Einsätze entsichert und können entnommen werden
- > Lieferung ohne Werkzeuge



mm	mm	kg	Code	No.
480	33	0,479	1761099	SL 3014



VH 30 FEDERKLEMMLEISTE 3/8"

- > Für 14 Steckschlüsseinsätze Nenngröße 10 (3/8")
- > Lieferung ohne Werkzeuge



mm	kg	Code	No.
405	0,067	5164810	VH 30



12,5 (1/2") Antrieb

12,5 1/2

Sätze 12,5 (1/2") METRISCH

12,5 1/2

19 KMU / D 19 KMU
STECKSCHLÜSSEL-SATZ 1/2"

13-teilig

12,5
1/2"
mm

- > Mit geschmiedeten, vergüteten, handbetätigten 6-kant UD-Profil (No. 19) oder 12-kant UD-Profil (No. D 19) Steckschlüsseleinsätzen
- > Betätigungswerkzeuge aus GEDORE Vanadium-Stahl 31CrV3
- > Mit robuster Hebel-Umschaltknarre, mit Druckknopfauslösung
- > Im GEDORE blauen Stahlblechkasten
- > Maße: 320 x 132 x 55 mm



Knarre	Einsätze	Zubehör	kg	Code	No.
U-20 1993 U-20	19 10 12 13 14 15 16 17 18 19 22 24	1990-5	2,9	2545810	19 KMU-20
U-20 1993 U-20	D 19 10 12 13 14 15 16 17 18 19 22 24	1990-5	2,9	2545829	D 19 KMU-20

19 JMU / D 19 JMU
STECKSCHLÜSSEL-SATZ 1/2"

19-teilig

12,5
1/2"
mm

- > Mit geschmiedeten, vergüteten, handbetätigten 6-kant UD-Profil (No. 19) oder 12-kant UD-Profil (No. D 19) Steckschlüsseleinsätzen
- > Betätigungswerkzeuge aus GEDORE Vanadium-Stahl 31CrV3
- > Mit extra feinverzahnter Umschaltknarre
- > Im GEDORE blauen Stahlblechkasten
- > Maße: 320 x 210 x 55 mm



Knarre	Einsätze	Zubehör	kg	Code	No.
U-3 1993 U-3	19 8 9 10 11 12 13 14 15 16 17 18 19 21 22 24	1990-5 -10 1995	3,7	2682842	19 JMU-3
U-3 1993 U-3	D 19 8 9 10 11 12 13 14 15 16 17 18 19 21 22 24	1990-5 -10 1995	3,7	2682850	D 19 JMU-3

19 EMU / D 19 EMU STECKSCHLÜSSEL-SATZ 1/2"

23-teilig

- > Mit geschmiedeten, vergüteten, handbetätigten 6-kant UD-Profil (No. 19) oder 12-kant UD-Profil (No. D 19) Steckschlüsseinsätzen
- > Mit Betätigungswerkzeugen aus GEDORE Vanadium-Stahl 31CrV3
- > Sortiment U-20 mit robuster Hebel-Umschaltknarre, mit Druckknopfauflösung
- > Sortiment U-3 mit extra feinverzahnter Umschaltknarre
- > Im GEDORE blauen Stahlblechkasten
- > Maße: 425 x 277 x 55 mm



12,5
1/2"
mm

Knarre	Einsätze	Zubehör	kg	Code	No.
U-20 1993 U-20	19 8 9 10 11 12 13 14 15 16 17 18 19 21 22 24 27 30 32	1987 1990-5 -10 1995	6,8	2545837	19 EMU-20
U-20 1993 U-20	D 19 8 9 10 11 12 13 14 15 16 17 18 19 21 22 24 27 30 32	1987 1990-5 -10 1995	6,7	2545845	D 19 EMU-20
U-3 1993 U-3	19 8 9 10 11 12 13 14 15 16 17 18 19 21 22 24 27 30 32	1987 1990-5 -10 1995	6,8	2545853	19 EMU-3
U-3 1993 U-3	D 19 8 9 10 11 12 13 14 15 16 17 18 19 21 22 24 27 30 32	1987 1990-5 -10 1995	6,6	2545861	D 19 EMU-3

19 TMU / D 19 TMU STECKSCHLÜSSEL-SATZ 1/2"

25-teilig

- > Mit geschmiedeten, vergüteten, handbetätigten 6-kant UD-Profil (No. 19) oder 12-kant UD-Profil (No. D 19) Steckschlüsseinsätzen
- > Betätigungswerkzeuge aus GEDORE Vanadium-Stahl 31CrV3
- > Mit robuster Hebel-Umschaltknarre, mit Druckknopfauflösung
- > Im GEDORE blauen Stahlblechkasten
- > Maße: 425 x 277 x 55 mm



12,5
1/2"
mm

Knarre	Einsätze	Zubehör	kg	Code	No.
U-10 1993 U-10T	19 10 11 12 13 14 15 16 17 18 19 21 22 23 24 26 27 28 30 32	1985 1987 1990-5 -10 1995	7,8	6151880	19TMU-10
U-10 1993 U-10T	D 19 10 11 12 13 14 15 16 17 18 19 21 22 23 24 26 27 28 30 32	1985 1987 1990-5 -10 1995	7,7	6151960	D 19TMU-10

19 VMU / D 19 VMU STECKSCHLÜSSEL-SATZ 1/2"

28-teilig

- > Mit geschmiedeten, vergüteten, handbetätigten 6-kant UD-Profil (No. 19) oder 12-kant UD-Profil (No. D 19) Steckschlüsseleinsätzen
- > Betätigungswerkzeuge aus GEDORE Vanadium-Stahl 31CrV3
- > Mit robuster Hebel-Umschaltknarre, mit Druckknopfauflösung
- > Im GEDORE blauen Stahlblechkasten
- > Maße: 425 x 277 x 55 mm



12.5
1/2"
mm

Knarre	Einsätze	Zubehör	kg	Code	No.
U-10 1993 U-10 T	19 10 11 12 13 14 15 16 17 18 19 20 21 22 23 24 26 27 28 30 32 33 34 36	1987 1990-5 -10 1995	7,8	2682869	19 VMU-10
U-10 1993 U-10 T	D 19 10 11 12 13 14 15 16 17 18 19 20 21 22 23 24 26 27 28 30 32 33 34 36	1987 1990-5 -10 1995	7,8	2682877	D 19 VMU-10

19 LMU-10 STECKSCHLÜSSEL-SATZ 1/2"

31-teilig

- > Mit geschmiedeten, vergüteten, handbetätigten UD-Profil Steckschlüsseleinsätzen
- > Kraftschraubereinsätze mit Schutzhülsen für die schonende Montage von Leichtmetallfelgen
- > Betätigungswerkzeuge aus GEDORE Vanadium-Stahl 31CrV3
- > Mit robuster Hebel-Umschaltknarre, mit Druckknopfauflösung
- > Im GEDORE blauen Stahlblechkasten
- > Maße: 425 x 277 x 55 mm



12.5
1/2"
mm

Knarre	Einsätze	Zubehör	kg	Code	No.
U-10 1993 U-10 T	19 10 11 12 13 14 15 16 17 18 19 21 22 24 27 32 36 D 19 L 10 12 13 14 15 16 18 24 K 19 LS 17 19 21 22	1990-5 -10	8,3	1806033	19 LMU-10

19 RMU-10 STECKSCHLÜSSEL-SATZ 1/2"

32-teilig

- > Mit geschmiedeten, vergüteten, handbetätigten 6-kant UD-Profil Steckschlüsseleinsätzen
- > Mit Maulschlüssel mit Ringratsche No. 7 R für ratschendes Lösen oder Schnellanzug
- > Betätigungswerkzeuge aus GEDORE Vanadium-Stahl 31CrV3
- > Mit robuster Hebel-Umschaltknarre, mit Druckknopfauflösung
- > Im GEDORE blauen Stahlblechkasten
- > Maße: 425 x 277 x 55 mm

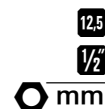

Schlüsselknarre
R-Serie

Knarre	Einsätze	Zubehör		Code	No.
1993 U-10 T	19 8 10 11 12 13 14 15 16 17 18 19 21 22 24 27 32 36 7 R 8 10 11 12 13 14 15 16 17 18 19	1990-5 -10 1995	7,7	6145210	19 RMU-10

IN 19 Q SCHRAUBENDREHER-SATZ 1/2"

11-teilig

- > Für Innensechskantschrauben
- > Im GEDORE blauen Stahlblechkasten
- > Maße: 320 x 210 x 55 mm



Knarre	Einsätze	Zubehör		Code	No.
1993 U-10 T	IN 19 5 6 7 8 9 10 12 14 17	1990-10	3,3	6156920	IN 19 Q

19 IMU / D 19 IMU STECKSCHLÜSSEL-SATZ 1/2"

27-teilig

- > Mit geschmiedeten, vergüteten, handbetätigten 6-kant UD-Profil (No. 19) oder 12-kant UD-Profil (No. D 19) Steckschlüsseleinsätzen
- > Betätigungswerkzeuge aus GEDORE Vanadium-Stahl 31CrV3
- > Mit robuster Hebel-Umschaltknarre, mit Druckknopfauflösung
- > Im GEDORE blauen Stahlblechkasten
- > Maße: 425 x 277 x 55 mm

12,5
1/2"
mm



Knarre	Einsätze	Zubehör	kg	Code	No.
U-10 1993 U-10 T	19 10 11 12 13 14 15 17 19 22 24 27 30 IN 19 5 6 7 8 10 12 14 IS 19 8 10 IKS 19 2 3	1990-5 -10 1995	6,9	6139750	19 IMU-10
U-10 1993 U-10 T	D 19 10 11 12 13 14 15 17 19 22 24 27 30 IN 19 5 6 7 8 10 12 14 IS 19 8 10 IKS 19 2 3	1990-5 -10 1995	6,8	6140090	D 19 IMU-10

ITX 19 TXU-20 STECKSCHLÜSSEL-SATZ 1/2"

25-teilig

- > Für Innen- und Außen-TORX® Schrauben
- > Im GEDORE blauen Stahlblechkasten
- > Maße: 425 x 277 x 55 mm
- > TORX® = reg. Markenzeichen der Fa. Acument Intellectual Properties, LLC. USA

12,5
1/2"
12,5
1/2"







Knarre	Einsätze	Zubehör	kg	Code	No.
U-20 1993 U-20	ITX 19 T20 T25 T27 T30 T40 T45 T50 T55 T60 TX 19 E10 E11 E12 E14 E16 E18 E20 E24 TX 4 E6xE8 E10xE12 E14xE18 E20xE24	1990-5 -10 1995	6,4	2546019	ITX 19 TXU-20

ITX 19 INU-20 STECKSCHLÜSSEL-SATZ 1/2"

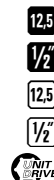
42-teilig

- > Für Innen- und Außen-TORX® Schrauben und Innensechskantschrauben
- > Im GEDORE blauen Stahlblechkasten
- > Maße: 425 x 277 x 55 mm
- > TORX® = reg. Markenzeichen der Fa. Acument Intellectual Properties, LLC. USA



















Knarre	Einsätze	Zubehör		Code	No.
 U-20 1993 U-20	<ul style="list-style-type: none"> ○ 19 10 11 12 13 14 15 16 17 18 19 21 22 24 27 30 32 ● IN 19 5 6 7 8 9 10 12 14 17 ⊕ TX 19 E10 E12 E14 E16 E18 E20 E24 ⊕ ITX 19 T20 T25 T27 T30 T40 T45 T50 T55 T60 	 1990 KR-10	8,2	2546000	ITX 19 INU-20

19 V20U-10 STECKSCHLÜSSEL-SATZ 1/4"+1/2"

50-teilig

- > Mit geschmiedeten, vergüteten, handbetätigten Steckschlüsseinsätzen
- > Mit Betätigungswerkzeugen aus GEDORE Vanadium-Stahl 31CrV3
- > Nenngröße 6,3 (1/4") mit extra feinverzahnter Umschaltknarre U-3
- > Nenngröße 12,5 (1/2") mit robuster Hebel-Umschaltknarre, mit Druckknopfauslösung U-10T
- > Im GEDORE blauen Stahlblechkasten
- > Maße: 425 x 277 x 55 mm



Knarre	Einsätze	Zubehör		Code	No.
 U-10 1993 U-10 T	<ul style="list-style-type: none">  ○ 19 10 11 12 13 14 15 17 19 22 24 27 30  ● IN 19 7 8 10 12 14  ⊖ IS 19 8 10  ⊕ IKS 19 3 	<ul style="list-style-type: none">  1990-5 -10  1995  2098  2090-2 -4  2087  2095 	7,2	6157490	19V20U-10
 U-3 2093 U-3	<ul style="list-style-type: none">  ○ 20 4 4,5 5 5,5 6 7 8 9 10 11 13  ● IN 20 3 4 5 6  ⊖ IS 20 4 5,5 6,5  ⊕ IKS 20 1 2 				

19 V20U-20 STECKSCHLÜSSEL-SATZ 1/4"+1/2"

81-teilig

- > Mit geschmiedeten, vergüteten, handbetätigten Steckschlüsseinsätzen
- > Betätigungswerkzeuge aus GEDORE Vanadium-Stahl 31CrV3
- > Mit robuster Hebel-Umschaltknarre, mit Druckknopfauflösung
- > Im GEDORE blauen Stahlblechkasten
- > Maße: 425 x 277 x 55 mm



Knarre	Einsätze	Zubehör	kg	Code	No.
1/2 U-20 1993 U-20	1/2 O 19 10 11 12 13 14 15 16 17 18 19 21 22 24 27 30 32 36	1/2 1990 KR-5 -10	7,4	1550691	19V20U-20
1/4 U-20 2093 U-20	1/4 D 20 4 5 5,5 6 7 8 9 10 11 12 13 680 4 4,5 5,5 6,5 685 2 2,5 3 4 5 6 8 685 X 5 6 8 687 TX T10 T15 T20 T25 T27 T30 T40 690 1 2 3 690 PZD 1 2 3 885 3 4 5 6 8 10 885 X 5 6 8 10 12 887 TX T27 T30 T40 T45 T50	1/4 2090-4 1/4 2095 620 676 699 KB 819			

D 19 L-015 STECKSCHLÜSSEL-SATZ 1/2"

15-teilig

- > Mit geschmiedeten, vergüteten, handbetätigten 12-kant UD-Profil Steckschlüsseinsätzen
- > Im GEDORE blauen Stahlblechkasten
- > Maße: 320 x 210 x 55 mm



IN 19 PM SCHRAUBENDREHER-SATZ 1/2"

9-teilig

- > Für Innensechskantschrauben
- > Im GEDORE blauen Stahlblechkasten
- > Maße: 281 x 79 x 35 mm



Einsätze	kg	Code	No.
D 19 L 10 12 13 14 15 16 17 18 19 21 22 24 27 30 32	4,3	2190214	D 19 L-015

Einsätze	kg	Code	No.
IN 19 5 6 7 8 9 10 12 14 17	1,362	6156250	IN 19 PM

INX 19 PM SCHRAUBENDREHER- SATZ 1/2"

9-teilig

- > Für Kreuz-, Schlitz- und Innenvielzahnsschrauben
- > Im GEDORE blauen Stahlblechkasten
- > Maße: 281 x 79 x 35 mm



Einsätze		Code	No.
● INX 19 5 6 8 10 12	1,3	6150050	INX 19 PM
⊕ IKS 19 2 3			
⊖ IS 19 12 16			

IN 19 LKM SCHRAUBENDREHER- SATZ 1/2"

15-teilig

- > Für Innensechskantschrauben, kurz und lang
- > Im GEDORE blauen Stahlblechkasten
- > Maße: 320 x 210 x 55 mm



Einsätze		Code	No.
● IN 19 5 6 7 8 9 10 12 14 17	3,2	6129360	IN 19 LKM
● IN 19 L 5-90 6-90 8-90 10-140 12-140 14-140			

ITX 19 PM / ITX 19 B-PM SCHRAUBENDREHER- SATZ 1/2"

9-teilig

- > ITX 19 PM: für Innen-TORX® Schrauben
- > ITX 19 B-PM: für Innen-TORX® Schrauben mit Stift
- > Im GEDORE blauen Stahlblechkasten
- > Maße: 281 x 79 x 35 mm
- > TORX® = reg. Markenzeichen der Fa. Acument Intellectual Properties, LLC. USA



Einsätze		Code	No.
● ITX 19 T20 T25 T27 T30 T40 T45 T50 T55 T60	1,2	6158970	ITX 19 PM
● ITX 19 B T20 T25 T27 T30 T40 T45 T50 T55 T60	1,3	1394894	ITX 19 B-PM

TX 19 E-09 STECKSCHLÜSSEL- SATZ 1/2"

9-teilig

- > Für Außen-TORX® Schrauben
- > Mit Vergrößerungsstück 3/8" auf 1/2"
- > Im Kunststoffkasten
- > Maße: 200 x 120 x 38 mm
- > TORX® = reg. Markenzeichen der Fa. Acument Intellectual Properties, LLC. USA



Einsätze		Code	No.
● TX 19 E10 E11 E12 E14 E16 E18 E20 E24	1,0	6265970	TX 19 E-09
Ⓜ 3019			

ITX 19 TX-017 SCHRAUBENDREHER- SATZ 1/2"

17-teilig

- > Für Innen- und Außen-TORX® Schrauben
- > Im GEDORE blauen Stahlblechkasten
- > Maße: 320 x 210 x 55 mm
- > TORX® = reg. Markenzeichen der Fa. Acument Intellectual Properties, LLC. USA



12,5
1/2"

ITX 19 LKP SCHRAUBENDREHER- SATZ 1/2"

18-teilig

- > Für Innen-TORX® Schrauben, kurz und lang
- > Im GEDORE blauen Stahlblechkasten
- > Maße: 320 x 210 x 55 mm
- > TORX® = reg. Markenzeichen der Fa. Acument Intellectual Properties, LLC. USA



12,5
1/2"

Einsätze		Code	No.
ITX 19 T20 T25 T27 T30 T40 T45 T50 T55 T60	2,8	6129520	ITX 19 TX-017
TX 19 E10 E11 E12 E14 E16 E18 E20 E24			

Einsätze		Code	No.
ITX 19 T20 T25 T27 T30 T40 T45 T50 T55 T60	3,2	6138510	ITX 19 LKP
ITX 19 L T20 T25 T27 T30 T40 T45 T50 T55 T60			

19 TX 20 SCHRAUBENDREHER-SATZ 1/2" + 1/4"

34-teilig

- > Einsätze 1/4" und 1/2", kurz und lang,
für Innen- und Außen-TORX® Schrauben
- > Im GEDORE blauen Stahlblechkasten
- > Maße: 320 x 210 x 55 mm
- > TORX® = reg. Markenzeichen der Fa.
Acument Intellectual Properties, LLC. USA



6,3
1/4"
12,5
1/2"

Einsätze		Code	No.
ITX 19 T40 T45 T50 T55 T60	3,6	6129440	19TX 20
ITX 19 LT20 T25 T27 T30 T40 T45 T50 T55 T60			
TX 19 E12 E14 E16 E18 E20 E24			
ITX 20 T8 T9 T10 T15 T20 T25 T27 T30			
TX 20 E4 E5 E6 E7 E8 E10			

Sätze 12,5 (1/2") ZOLL

D 19 WAU-20
STECKSCHLÜSSEL-SATZ 1/2"

31-teilig

- > Mit geschmiedeten, vergüteten, handbetätigten 12-kant UD-Profil Steckschlüsseleinsätzen
- > Mit Betätigungswerkzeugen aus GEDORE Vanadium-Stahl 31CrV3
- > Mit robuster Hebel-Umschaltknarre, mit Druckknopfauflösung
- > Im GEDORE blauen Stahlblechkasten
- > Maße: 425 x 277 x 55 mm



12,5

1/2"

"AF"

Knarre	Einsätze	Zubehör	kg	Code	No.
U-20 1993 U-20	D 19 5/16 11/32 3/8 13/32 7/16 1/2 9/16 19/32 5/8 11/16 3/4 25/32 13/16 7/8 15/16 1" 1.1/16 1.1/8 1.3/16 1.1/4" H 42 EL-88 A	1990-5 -10 1995	6,9	2546027	D 19 WAU-20

IN 19 PA
SCHRAUBENDREHER-SATZ 1/2"

9-teilig

- > Für Innensechskantschrauben
- > Im GEDORE blauen Stahlblechkasten
- > Maße: 281 x 79 x 35 mm



12,5

1/2"

"AF"

Einsätze	kg	Code	No.
IN 19 3/16 7/32 1/4 9/32 5/16 3/8 1/2 9/16 5/8"	1,328	6156410	IN 19 PA

Sätze 12,5 (1/2") METRISCH + ZOLL

D 19 XMAU-20
STECKSCHLÜSSEL-SATZ 1/2"

31-teilig

12,5
 1/2"
 mm
 "AF

- > Mit geschmiedeten, vergüteten, handbetätigten 12-kant UD-Profil Steckschlüsseleinsätzen
- > Mit Betätigungswerkzeugen aus GEDORE Vanadium-Stahl 31CrV3
- > Mit robuster Hebel-Umschaltknarre, mit Druckknopfauflösung
- > Im GEDORE blauen Stahlblechkasten
- > Maße: 425 x 277 x 55 mm



Knarre	Einsätze	Zubehör	Code	No.
U-20 1993 U-20	D 19 11 13 14 17 19 22 24 27 30 32 D 19 3/8 13/32 7/16 1/2 9/16 19/32 5/8 11/16 3/4 25/32 13/16 7/8 15/16 1" 1.1/16 1.1/8"	1987 1990-5 -10 1995	7,6 2546043	D 19 XMAU-20

Sätze 12,5 (1/2") WITHWORTH

D 19 YWU-20
STECKSCHLÜSSEL-SATZ 1/2"

14-teilig

12,5
 1/2"
 Whitw.

- > Mit geschmiedeten, vergüteten, handbetätigten Doppelsechskant Steckschlüsseleinsätzen
- > Mit Betätigungswerkzeugen aus GEDORE Vanadium-Stahl 31CrV3
- > Mit robuster Hebel-Umschaltknarre, mit Druckknopfauflösung
- > Im GEDORE blauen Stahlblechkasten
- > Maße: 320 x 210 x 55 mm



Knarre	Einsätze	Zubehör	Code	No.
U-20 1993 U-20	D 19 3/16 1/4 5/16 3/8 7/16 1/2 9/16 5/8 11/16 3/4W	1990-5 -10 1995	3,8 2546035	D 19 YWU-20

SK 19 MM

SK KNARRE UND STECKSCHLÜSSELEINSÄTZE

SK = STECKSCHLÜSSEL KURZ

- › Besonders für enge Bauräume geeignet
- › Steckschlüsseinsätze und Knarre mit Rohrquerschnitt um auch lange Gewinde-Bolzen aufnehmen zu können
- › Verbindung zwischen Knarre und Steckschlüsseinsatz durch kompaktes und innen hohles Sechskantsystem
- › Die Steckschlüsseinsätze werden in die Sechskantaufnahme der Knarre gesteckt
- › Die Antriebslänge ist im Inneren der Knarre verborgen und verkürzt den vorstehenden Teil des Steckschlüsseinsatzes um ca. 50 % gegenüber dem traditionellen System
- › Steckschlüsseinsatz und Knarre im Gesenk warm aus GEDORE Stahl geschmiedet
- › Steckschlüsseinsätze von 10 bis 24 mm



19 SKU-20

STECKSCHLÜSSEL-SATZ



14-teilig

- › Mit geschmiedeten, vergüteten, handbetätigten Steckschlüsseinsätzen No. 19 SK mit Außensechskantantrieb SW 18,95 mm
- › Mit robuster Hebel-Umschaltknarre mit Innensechskantantrieb SW 19 mm
- › Kleiner, tropfenförmiger Kopf für engste Schraubstellen
- › Feinverzahnt, Rückschwenkwinkel 6 Grad
- › Rutschfester 2-Komponenten-Griff mit Aufhängeloch
- › Im GEDORE blauen Stahlblechkasten
- › Maße: 320 x 132 x 55 mm



Knarre

Einsätze



Code

No.

U-20 1993 U-20 SK

19 SK 10 11 12 13 14 15
16 17 18 19 21 22 24

2,6

2521563

19 SKU-20

1993 U-20 SK UMSCHALTKNARRE

- > Besonders für Gewindebolzen und enge Bauräume geeignet
- > Mit Innensechskantantrieb
- > Drehmomente nach DIN 3122 werden übertroffen
- > Kleiner, tropfenförmiger Kopf für engste Schraubstellen
- > Feinverzahnt (60 Zähne), mit Umschalthebel
- > Rückschwenkwinkel 6 Grad
- > Rutschfester 2-Komponenten-Griff mit Aufhängeloch
- > Für handbetätigte Steckschlüsseinsätze mit Außensechskantantrieb, No. 19 SK
- > GEDORE Vanadium-Stahl 31CrV3, verchromt

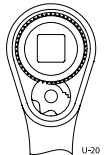

Code	Winkel	Länge	Spannweite	Drehmoment	Code	No.
19	6°	270	21	0,510	2219492	1993 U-20 SK

19 SK STECKSCHLÜSSELEINSATZ



6-kant, kurz

- > Mit Außensechskantantrieb SW 18,95 mm
- > Zur Verwendung mit Umschaltnarre No. 1993 U-20 SK
- > Drehmomente nach DIN 3124 werden übertroffen
- > GEDORE Stahl 42CrMo4, verchromt

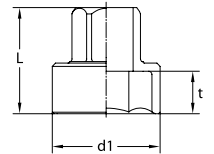

Code	L	d ₁	t	Drehmoment	Code	No.
10	24,0	15,5	6,0	0,040	2521539	19 SK 10
11	24,0	16,7	6,0	0,040	2521547	19 SK 11
12	25,0	18,0	7,0	0,040	2521555	19 SK 12
13	25,0	19,2	7,0	0,040	2225875	19 SK 13
14	25,0	20,5	7,0	0,040	2225883	19 SK 14
15	26,5	21,7	8,5	0,040	2225891	19 SK 15
16	26,5	22,5	8,5	0,091	2225905	19 SK 16
17	27,0	24,0	8,5	0,040	2225913	19 SK 17
18	31,0	25,5	11,0	0,040	2225921	19 SK 18

Code	L	d ₁	t	Drehmoment	Code	No.
19	31,0	26,7	11,0	0,081	2225948	19 SK 19
21	33,0	29,2	13,0	0,040	2225964	19 SK 21
22	33,0	30,5	13,0	0,121	2225972	19 SK 22
24	33,0	33,0	13,0	0,151	2225980	19 SK 24

VDE 1993 U

>575

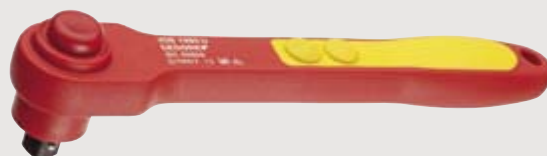

Knarren 12,5 (1/2")

1993 U-20 G UMSCHALTKNARRE 1/2"

mit gekröpftem Stiel

- > Universeller Einsatz in Industrie und Automotive, auch in beengten Bauräumen
- > Drehmoment nach DIN 3122, ISO 3315
- > Stiel gekröpft für schwer zugängliche Stellen
- > Reduziert das Verletzungsrisiko der Finger beim Schrauben auf ebenen Flächen
- > Kleiner, tropfenförmiger Kopf für engste Schraubstellen
- > Feinverzahnt (60 Zähne), mit Umschalthebel und Druckknopfauflösung
- > Rückschwenkwinkel 6 Grad
- > Rutschfester 2-Komponenten-Griff mit Aufhängeloch
- > Für handbetätigte Steckschlüsseinsätze und Verbindungsteile mit Vierkantantrieb nach DIN 3120 - C 12,5, ISO 1174, mit Kugelarretierung
- > GEDORE Vanadium Stahl 31CrV3, verchromt

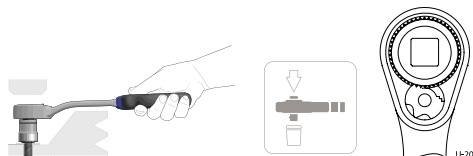

"	mm	°	mm	mm	kg	Code	No.
1/2	12,5	6	270	37,5	0,540	2746786	1993 U-20 G

1993 U-20 UMSCHALTKNARRE 1/2"

- > Universeller Einsatz in Industrie und Automotive, auch in beengten Bauräumen
- > Ausführung nach DIN 3122, ISO 3315
- > Kleiner, tropfenförmiger Kopf für engste Schraubstellen
- > Feinverzahnt (60 Zähne), mit Umschalthebel und Druckknopfauflösung
- > Rückschwenkwinkel 6 Grad
- > Rutschfester 2-Komponenten-Griff mit Aufhängeloch
- > Für handbetätigte Steckschlüsseinsätze und Verbindungsteile mit Vierkantantrieb nach DIN 3120 - C 12,5, ISO 1174, mit Kugelarretierung
- > GEDORE Vanadium-Stahl 31CrV3, verchromt

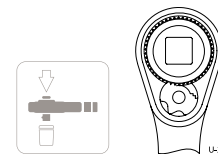

"	mm	°	mm	mm	kg	Code	No.
1/2	12,5	6	270	37,5	0,536	1436686	1993 U-20

1993 U-10 L UMSCHALTKNARRE 1/2"

lange Ausführung

- > Für erhöhtes Drehmoment, lange Ausführung
- > Ausführung nach DIN 3122, ISO 3315
- > Mit tiefergelegtem Umschalthebel
- > Mit Druckknopfauflösung
- > Rückschwenkwinkel 7,5 Grad
- > Rutschfester 2-Komponenten-Griff mit Aufhängeloch
- > Ratschensperre in Mittenstellung: Beim Umschalten rastet der Schalthebel automatisch für Rechts- oder Linksgang ein
- > Für handbetätigte Steckschlüsseinsätze und Verbindungsteile mit Vierkantantrieb nach DIN 3120 - C 12,5, ISO 1174, mit Kugelarretierung
- > GEDORE Vanadium-Stahl 31CrV3, verchromt

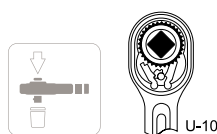

"	mm	°	mm	mm	kg	Code	No.
1/2	12,5	7,5	350	41	0,696	6154550	1993 U-10 L

1993 U-10 T UMSCHALTKNARRE 1/2"

- > Besonders für den robusten Einsatz in der Industrie und bei NFZ geeignet
- > Ausführung nach DIN 3122, ISO 3315
- > Mit tiefergelegtem Umschalthebel
- > Mit Druckknopfauflösung
- > Rückschwenkwinkel 7,5 Grad
- > Rutschfester 2-Komponenten-Griff mit Aufhängeloch
- > Ratschensperre in Mittenstellung: Beim Umschalten rastet der Schalthebel automatisch für Rechts- oder Linksgang ein
- > Für handbetätigte Steckschlüsseinsätze und Verbindungsteile mit Vierkantantrieb nach DIN 3120 - C 12,5, ISO 1174, mit Kugelarretierung
- > GEDORE Vanadium-Stahl 31CrV3, verchromt

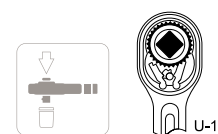

"	mm	°	mm	mm	kg	Code	No.
1/2	12,5	7,5	270	39	0,598	6142620	1993 U-10 T



1993 ALU-10 LEICHTES KRAFTPAKET MIT VOLLER LEISTUNG!

- › Besonders für die anstrengende Überkopfarbeit geeignet!
- › Das geringe Gewicht schont besonders die Gelenke
- › Leicht und dabei gleichzeitig hochfest
- › Mechanik aus Stahl, wie bei allen U-10 Knarren, zur garantierten Drehmomentübertragung nach DIN 3122
- › Glühend im Gesenk geschmiedet
- › Zäh und hart, durch aufwändige thermische Veredelung der Aluminium-Zink-Magnesium-Kupfer-Legierung nach dem anspruchsvollen Schmiedeprozess

1993 ALU-10 ALUMINIUM-UMSCHALTKNARRE 1/2"

- › Besonders leicht, speziell für Überkopfarbeiten geeignet
- › Ausführung ähnlich DIN 3122, ISO 3315
- › Aus Spezial-Aluminium geschmiedet und gehärtet
- › Mechanik wie alle U-10 Knarren aus hochwertigem Stahl
- › Mit tiefergelegtem Umschalthebel
- › Mit Druckknopfauflösung
- › Rückschwenkwinkel 7,5 Grad
- › Rutschfester 2-Komponenten-Griff mit Aufhängeloch
- › Ratschensperre in Mittenstellung: Beim Umschalten rastet der Schalthebel automatisch für Rechts- oder Linksgang ein
- › Für handbetätigte Steckschlüsseinsätze und Verbindungsteile mit Vierkantantrieb nach DIN 3120 - C 12,5, ISO 1174, mit Kugelarretierung
- › Federleicht - nur 340 g



1/2"	mm	°	mm	mm	kg	Code	No.
1/2	12,5	7,5	270	39	0,340	6142700	1993 ALU-10

1993 U-3 UMSCHALTKNARRE 1/2"

- › Besonders für enge Bauräume geeignet, beispielsweise Kfz
- › Ausführung nach DIN 3122, ISO 3315
- › Mit griffiger Metallschaltsscheibe, feinverzahnt (72 Zähne) und robust
- › Rückschwenkwinkel 5 Grad
- › Rutschfester 2-Komponenten-Griff mit Aufhängeloch
- › Für handbetätigte Steckschlüsseinsätze und Verbindungsteile mit Vierkantantrieb nach DIN 3120 - C 12,5, ISO 1174, mit Kugelarretierung
- › GEDORE Vanadium-Stahl 31CrV3, verchromt

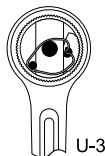

1/2"	mm	°	mm	mm	kg	Code	No.
1/2	12,5	5	270	40,5	0,476	6144240	1993 U-3

1993 GU-3 GELENK-UMSCHALTKNARRE 1/2"

- › Besonders für den Einsatz im Automotivbereich geeignet
- › 180° schwenkbar, mit Gelenkfeststellung
- › Mit griffiger Metallschaltsscheibe, feinverzahnt (72 Zähne) und robust
- › Rückschwenkwinkel 5 Grad
- › Rutschfester 2-Komponenten-Griff mit Aufhängeloch
- › Max. Drehmoment 300 N-m
- › Für handbetätigte Steckschlüsseinsätze und Verbindungsteile mit Vierkantantrieb nach DIN 3120 - C 12,5, ISO 1174, mit Kugelarretierung
- › GEDORE Vanadium-Stahl 31CrV3, verchromt



1/2"	mm	°	mm	mm	kg	Code	No.
1/2	12,5	5	282	40,5	0,535	6144320	1993 GU-3

1993 GU-10 XL

GELENK-HEBELUMSCHALTKNARRE 1/2"

extra lang

- > Extra lange Ausführung
- > Besonders für den Nkw-Sektor geeignet
- > 180° schwenkbar
- > Mit tiefergelegtem Umschalthebel
- > Mit Druckknopfauslösung
- > Rückschwenkwinkel 7,5 Grad
- > Rutschfester 2-Komponenten-Griff mit Aufhängeloch
- > Max. Drehmoment 600 N-m
- > Ratschensperre in Mittenstellung: Beim Umschalten rastet der Schalthebel automatisch für Rechts- oder Linksgang ein
- > Für handbetätigte Steckschlüsseinsätze und Verbindungsteile mit Vierkantantrieb nach DIN 3120 - C 12,5, ISO 1174, mit Kugelarretierung
- > GEDORE Vanadium-Stahl 31CrV3, verchromt



"	mm	°	mm	kg	Code	No.
1/2	12,5	7,5	600	1,160	2018934	1993 GU-10 XL

1993 Z-94

ZAHNRADKNARRE 1/2"

- > Universeller Einsatz in Industrie und Automotive
- > Ausführung nach DIN 3122, ISO 3315
- > Mit Durchsteckvierkant, mittelfein verzahnt und sehr robust
- > Rückschwenkwinkel 7,5 Grad
- > Rutschfester 2-Komponenten-Griff mit Aufhängeloch
- > Für handbetätigte Steckschlüsseinsätze und Verbindungsteile mit Vierkantantrieb nach DIN 3120 - C 12,5, ISO 1174, mit Kugelarretierung
- > GEDORE Vanadium-Stahl 31CrV3, verchromt

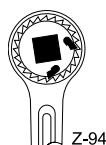

1993 U-10 K

KUNSTSTOFF-UMSCHALTKNARRE 1/2"

- > Für schnelles, gefühvolles Anziehen der Schraubverbindungen bis max. 70 N-m
- > Besonders handlich und kompakt, Gehäuse und Griff bilden eine Einheit
- > Rückschwenkwinkel 7,5 Grad
- > Hochfestes Verbundmaterial mit Stahlmechanik
- > Abmessungen: 44 x 145 x 42,2 mm



"	mm	°	mm	mm	kg	Code	No.
1/2	12,5	7,5	270	21,9	0,476	6144590	1993 Z-94
1/2	12,5	7,5	145		0,226	6242760	1993 U-10 K SCHWARZ

Einsätze 12,5 (1/2")

19 STECKSCHLÜSSELEINSATZ 1/2"

6-kant UD-Profil

- > Ausführung nach DIN 3124, ISO 2725-1
 - > Innenvierkantantrieb nach DIN 3120 - C 12,5, ISO 1174, mit Kugelfangrille
 - > Handbetätigt, mit griffiger Kreuzrändelung
 - > GEDORE Vanadium-Stahl 31CrV3, geschliffen, verchromt
- * nicht genormt

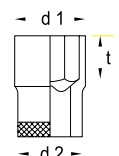

Code	L	d ₁	d ₂	t	μg	Code	No.	
8	38,0	13,0	22,5	15,0	0,055	6130020	19 8	
9	*	38,0	14,2	22,5	15,0	0,056	6130100	19 9
10	38,0	15,5	22,5	13,5	0,056	6130290	19 10	
11	38,0	16,7	22,5	12,5	0,058	6130370	19 11	
12	38,0	18,0	22,5	12,5	0,058	6130450	19 12	
13	38,0	19,2	22,5	12,5	0,061	6130530	19 13	
14	38,0	20,5	22,5	12,5	0,063	6130610	19 14	
15	39,5	21,7	23,8	15,0	0,074	6130880	19 15	
16	39,5	22,5	23,8	15,0	0,075	6130960	19 16	
17	39,5	24,0	22,5	15,0	0,074	6131180	19 17	
18	39,5	25,5	23,0	17,0	0,073	6131260	19 18	
19	40,0	26,7	24,2	17,0	0,085	6131340	19 19	
20	40,0	28,0	25,5	17,0	0,096	6131420	19 20	
21	41,5	29,2	26,0	18,5	0,106	6131500	19 21	

Code	L	d ₁	d ₂	t	μg	Code	No.	
22	41,5	30,5	26,3	18,5	0,112	6131690	19 22	
23	*	41,5	31,7	27,5	18,5	0,122	6131770	19 23
24	41,5	33,0	28,0	18,5	0,132	6131850	19 24	
25	*	41,5	34,2	28,8	18,5	0,139	6131930	19 25
26	*	41,5	35,5	29,4	18,5	0,148	6132070	19 26
27	41,5	36,7	30,0	18,5	0,157	6132150	19 27	
28	*	43,0	38,0	30,5	20,0	0,168	6132230	19 28
29	*	43,0	39,2	31,2	20,0	0,181	6132310	19 29
30	43,0	40,5	32,5	20,5	0,193	6132580	19 30	
32	44,5	43,0	34,5	22,5	0,226	6132740	19 32	
33	*	44,5	44,2	36,0	22,5	0,226	2545306	19 33
34	44,5	45,5	37,0	22,5	0,259	6138270	19 34	
36	*	44,5	48,0	38,0	22,5	0,271	1718711	19 36

19L STECKSCHLÜSSELEINSATZ 1/2"

6-kant UD-Profil, lang

- > Ausführung nach DIN 3124, ISO 2725-1
- > Innenvierkantantrieb nach DIN 3120 - C 12,5, ISO 1174, mit Kugelfangrille

- > Handbetätigt, mit griffiger Kreuzrändelung
- > GEDORE Vanadium-Stahl 31CrV3, geschliffen, verchromt

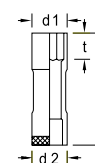

Code	L	d ₁	d ₂	t	μg	Code	No.
10	77,0	15,5	22,5	12,0	0,117	1718738	19 L 10
11	77,0	16,7	22,5	13,0	0,121	1718746	19 L 11
12	77,0	18,0	22,5	14,0	0,127	1718754	19 L 12
13	77,0	19,2	22,5	16,0	0,098	1718762	19 L 13
14	77,0	20,5	22,5	16,5	0,109	1718770	19 L 14
15	77,0	21,7	22,5	16,5	0,117	1718789	19 L 15
16	77,0	23,0	24,0	16,5	0,130	1718800	19 L 16
17	77,0	24,0	24,0	16,5	0,132	1718819	19 L 17
18	82,0	25,5	25,0	20,0	0,147	1718827	19 L 18
19	82,0	26,7	26,0	22,0	0,174	1718835	19 L 19
21	82,0	29,2	28,5	24,0	0,211	2300559	19 L 21
22	82,0	30,5	28,5	24,0	0,219	2300567	19 L 22
24	82,0	33,0	29,0	26,0	0,257	2300575	19 L 24
27	82,0	36,7	30,0	30,0	0,290	2300583	19 L 27
30	82,0	40,5	32,5	33,0	0,351	2300591	19 L 30

Code	L	d ₁	d ₂	t	μg	Code	No.
32	82,0	43,0	34,5	36,0	0,387	2300605	19 L 32
34	82,0	45,5	36,5	37,0	0,432	2300613	19 L 34



VDE 19

>574

D 19 (MM)

STECKSCHLÜSSELEINSATZ 1/2"

12,5

1/2"

12-kant UD-Profil

- > Ausführung nach DIN 3124, ISO 2725-1
- > Innenvierkantantrieb nach DIN 3120 - C 12,5, ISO 1174, mit Kugelfangrille
- > Handbetätigt, mit griffiger Kreuzrändelung
- > GEDORE Vanadium-Stahl 31CrV3, geschliffen, verchromt

* nicht genormt

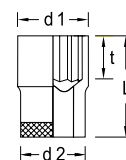

⌀	L	d ₁	d ₂	t	⚖	Code	No.
8	38,0	13,0	22,5	7,0	0,051	6133040	D 19 8
9	* 38,0	14,2	22,5	8,0	0,052	6133120	D 19 9
10	38,0	15,5	22,5	13,5	0,056	6133200	D 19 10
11	38,0	16,7	22,5	12,5	0,057	6133390	D 19 11
12	38,0	18,0	22,5	12,5	0,057	6133470	D 19 12
13	38,0	19,2	22,5	12,5	0,059	6133550	D 19 13
14	38,0	20,5	22,5	12,5	0,061	6133630	D 19 14
15	39,5	21,7	23,8	15,0	0,072	6133710	D 19 15
16	39,5	22,5	23,8	15,0	0,072	6133980	D 19 16
17	39,5	24,0	22,5	15,0	0,070	6134010	D 19 17
18	39,5	25,5	23,0	17,0	0,068	6134280	D 19 18
19	40,0	26,7	24,2	17,0	0,081	6134360	D 19 19
20	40,0	28,0	25,5	17,0	0,090	6134440	D 19 20
21	41,5	29,2	26,0	18,5	0,101	6134520	D 19 21

⌀	L	d ₁	d ₂	t	⚖	Code	No.
22	41,5	30,5	26,3	18,5	0,106	6134600	D 19 22
23	* 41,5	31,7	27,5	18,5	0,118	6134790	D 19 23
24	41,5	33,0	28,0	18,5	0,123	6134870	D 19 24
25	* 41,5	34,2	28,8	18,5	0,131	6134950	D 19 25
26	* 41,5	35,5	29,4	18,5	0,139	6135090	D 19 26
27	41,5	36,7	30,0	18,5	0,143	6135170	D 19 27
28	* 43,0	38,0	30,5	20,0	0,163	6135250	D 19 28
29	* 43,0	39,2	31,2	20,0	0,168	6135330	D 19 29
30	43,0	40,5	32,5	20,5	0,182	6135410	D 19 30
32	44,5	43,0	34,5	22,5	0,204	6135760	D 19 32
33	* 44,5	44,2	36,0	22,5	0,221	6135840	D 19 33
34	* 44,5	45,5	37,0	22,5	0,251	2545314	D 19 34
36	* 44,5	48,0	38,0	22,5	0,271	2194686	D 19 36

D 19 (AF)

STECKSCHLÜSSELEINSATZ 1/2"

12,5

1/2"

12-kant UD-Profil

- > Innenvierkantantrieb nach DIN 3120 - C 12,5, ISO 1174, mit Kugelfangrille
- > Handbetätigt, mit griffiger Kreuzrändelung
- > GEDORE Vanadium-Stahl 31CrV3, geschliffen, verchromt

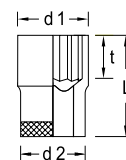

⌀	L	d ₁	d ₂	t	⚖	Code	No.
5/16	38,0	13,0	22,5	7,0	0,052	6136060	D 19 5/16AF
11/32	38,0	13,9	22,5	8,0	0,054	6136140	D 19 11/32AF
3/8	38,0	14,9	22,5	15,0	0,055	6136220	D 19 3/8AF
13/32	38,0	15,9	22,5	13,5	0,055	6136300	D 19 13/32AF
7/16	38,0	16,7	22,5	12,5	0,056	6136490	D 19 7/16AF
1/2	38,0	18,7	22,5	12,5	0,058	6136570	D 19 1/2AF
9/16	38,0	20,7	22,5	12,5	0,061	6136650	D 19 9/16AF
19/32	39,5	21,7	23,8	15,0	0,070	6136730	D 19 19/32AF
5/8	39,5	22,5	23,8	15,0	0,073	6136810	D 19 5/8AF
11/16	39,5	24,7	22,5	17,0	0,066	6137030	D 19 11/16AF
3/4	40,0	26,7	24,2	17,0	0,084	6137110	D 19 3/4AF
25/32	40,0	27,7	25,3	17,0	0,090	6137380	D 19 25/32AF
13/16	41,5	28,5	25,7	18,5	0,097	6137460	D 19 13/16AF
7/8	41,5	30,6	26,5	18,5	0,105	6137540	D 19 7/8AF
15/16	41,5	32,6	28,3	18,5	0,126	6137620	D 19 15/16AF

⌀	L	d ₁	d ₂	t	⚖	Code	No.
1	41,5	34,6	28,9	18,5	0,138	6137700	D 19 1AF
1.1/16	41,5	36,7	30,0	18,5	0,147	6137890	D 19 1.1/16AF
1.1/8	43,0	38,6	31,0	20,0	0,159	6137970	D 19 1.1/8AF
1.3/16	43,0	40,6	32,5	20,5	0,183	6138000	D 19 1.3/16AF
1.1/4	44,5	42,6	34,5	22,5	0,207	6138190	D 19 1.1/4AF

D 19 (WW) STECKSCHLÜSSEL- EINSATZ 1/2"

Doppelsechskant

- > Innenvierkantantrieb nach DIN 3120 - C 12,5, ISO 1174, mit Kugelfangrille
- > Handbetätigt, mit griffiger Kreuzrändelung
- > GEDORE Vanadium-Stahl 31CrV3, geschliffen, verchromt

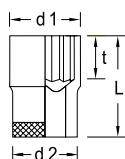

Whitw.	L	d ₁	d ₂	t	$\frac{m}{kg}$	Code	No.
3/16	38,0	17,0	22,5	12,5	0,054	6138780	D 19 3/16W
1/4	38,0	19,5	22,5	12,5	0,057	6138860	D 19 1/4W
5/16	39,5	21,9	23,8	15,0	0,069	6138940	D 19 5/16W
3/8	39,5	25,5	23,0	17,0	0,066	6139080	D 19 3/8W
7/16	41,5	28,8	26,0	18,5	0,096	6139160	D 19 7/16W
1/2	41,5	32,1	27,8	18,5	0,124	6139240	D 19 1/2W
9/16	41,5	34,9	29,2	18,5	0,137	6139320	D 19 9/16W
5/8	43,0	37,8	30,5	20,0	0,166	6139400	D 19 5/8W
11/16	43,0	41,0	33,0	20,5	0,184	6139590	D 19 11/16W
3/4	44,5	44,2	36,0	22,5	0,225	6138430	D 19 3/4W

D 19 L (MM) STECKSCHLÜSSEL- EINSATZ 1/2"

12-kant UD-Profil, lang

- > Ausführung nach DIN 3124, ISO 2725-1
- > Innenvierkantantrieb nach DIN 3120 - C 12,5, ISO 1174, mit Kugelfangrille
- > Handbetätigt, mit griffiger Kreuzrändelung
- > GEDORE Vanadium-Stahl 31CrV3, geschliffen, verchromt
- > SW 16, 18, 21 mm mit Bohrung für Knebelbetätigung Ø 8 mm

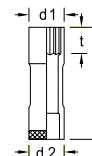

mm	L	d ₁	d ₂	t	$\frac{m}{kg}$	Code	No.
10	77,0	15,5	22,5	12,0	0,117	6141140	D 19 L 10
12	77,0	18,0	22,5	14,0	0,127	6141220	D 19 L 12
13	77,0	19,2	22,5	16,0	0,101	6140170	D 19 L 13
14	77,0	20,5	22,5	16,5	0,109	6140250	D 19 L 14
15	77,0	21,7	22,5	16,5	0,119	6142460	D 19 L 15
16	77,0	23,0	24,0	16,5	0,128	6142540	D 19 L 16
17	77,0	24,0	24,0	16,5	0,133	6140330	D 19 L 17
18	82,0	25,5	25,0	20,0	0,147	6142380	D 19 L 18
19	82,0	26,7	26,0	22,0	0,175	6140410	D 19 L 19
21	82,0	29,2	28,5	24,0	0,211	6140680	D 19 L 21
22	82,0	30,5	28,5	24,0	0,219	6145050	D 19 L 22
24	82,0	33,0	29,0	26,0	0,257	6140760	D 19 L 24
27	82,0	36,7	30,0	30,0	0,290	6141060	D 19 L 27
30	82,0	40,5	32,5	33,0	0,351	6145640	D 19 L 30
32	82,0	43,0	34,5	36,0	0,387	6191320	D 19 L 32
34	82,0	45,5	36,5	37,0	0,432	6147500	D 19 L 34

D 19 L (AF) STECKSCHLÜSSEL- EINSATZ 1/2"

12-kant UD-Profil, lang

- > Innenvierkantantrieb nach DIN 3120 - C 12,5, ISO 1174, mit Kugelfangrille
- > Handbetätigt, mit griffiger Kreuzrändelung
- > GEDORE Vanadium-Stahl 31CrV3, geschliffen, verchromt



D 19 L 19

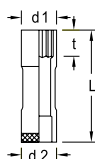

mm	L	d ₁	d ₂	t	$\frac{m}{kg}$	Code	No.
1/2	77,0	18,7	22,5	16,0	0,095	6141300	D 19 L 1/2AF
9/16	77,0	20,7	22,5	16,5	0,105	6141490	D 19 L 9/16AF
5/8	77,0	22,5	24,0	16,5	0,120	6141570	D 19 L 5/8AF
11/16	77,0	24,7	24,8	16,5	0,143	6141650	D 19 L 11/16AF
3/4	82,0	26,7	26,0	22,0	0,164	6141730	D 19 L 3/4AF
13/16	82,0	28,5	28,5	22,0	0,197	6141810	D 19 L 13/16AF
7/8	82,0	30,6	28,5	24,0	0,208	6142030	D 19 L 7/8AF
15/16	82,0	32,6	29,0	26,0	0,234	6142110	D 19 L 15/16AF

TX 19 STECKSCHLÜSSEL- EINSATZ 1/2"

für Außen-TORX® Schrauben

- > Innenvierkantantrieb nach DIN 3120 - C 12,5, ISO 1174, mit Kugelfangrille
- > TORX® = reg. Markenzeichen der Fa. Acument Intellectual Properties, LLC. USA
- > Handbetätigt, mit griffiger Kreuzrändelung
- > GEDORE Vanadium-Stahl 31CrV3, geschliffen, verchromt



TX 19 E10



TX 19 E18

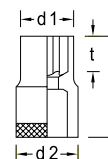

mm	M	mm	L	d ₁	d ₂	t	$\frac{m}{kg}$	Code	No.
E10	M8	9,42	38,0	13,5	22,5	15,5	0,056	6145720	TX 19 E10
E11	-	10,08	38,0	14,0	22,5	15,5	0,055	6194180	TX 19 E11
E12	M10	11,17	38,0	15,5	22,5	15,5	0,059	6147340	TX 19 E12
E14	M12	12,90	38,0	17,0	22,5	13,0	0,059	6147420	TX 19 E14
E16	M12	14,76	38,0	19,0	22,5	13,0	0,062	6194420	TX 19 E16
E18	M14	16,70	40,0	21,0	24,5	14,0	0,078	6194500	TX 19 E18
E20	M16	18,45	40,0	23,5	24,5	14,0	0,085	6194690	TX 19 E20
E24	M18 - M20	22,16	41,5	28,5	26,0	16,0	0,116	6195070	TX 19 E24

ITX 19 SCHRAUBENDREHER- EINSATZ 1/2"

12,5
1/2"

für Innen-TORX® Schrauben

- > Innenvierkantantrieb nach DIN 3120 - C 12,5, ISO 1174, mit Kugelfangrille
- > Handbetätigt, mit griffiger Kreuzrändelung
- > Verchromt
- > Mit eingepresstem Stift aus GEDORE Vanadium-Sonderstahl, brüniert
- > TORX® = reg. Markenzeichen der Fa. Acument Intellectual Properties, LLC. USA

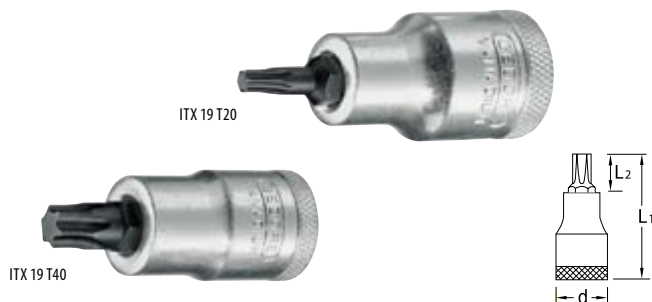

⊕	▨ M	★ mm	L ₁	L ₂	d	⚖ kg	Code	No.
T20	M4 - M5	3,86	55	17	22,5	0,076	6152930	ITX 19 T20
T25	M4,5 - M5	4,43	55	17	22,5	0,075	6154200	ITX 19 T25
T27	M4,5 - M6	4,99	55	17	22,5	0,076	6154630	ITX 19 T27
T30	M6 - M7	5,52	55	17	22,5	0,075	6156170	ITX 19 T30
T40	M7 - M8	6,65	55	17	22,5	0,076	6156330	ITX 19 T40
T45	M8 - M10	7,82	55	17	22,5	0,077	6157060	ITX 19 T45
T50	M10	8,83	55	17	22,5	0,092	6158030	ITX 19 T50
T55	M12	11,22	55	17	23,0	0,107	6158380	ITX 19 T55
T60	M14	13,25	55	15	24,7	0,137	6158540	ITX 19 T60

ITX 19 L SCHRAUBENDREHER- EINSATZ 1/2"

12,5
1/2"

für Innen-TORX® Schrauben, lang

- > Innenvierkantantrieb nach DIN 3120 - C 12,5, ISO 1174, mit Kugelfangrille
- > Handbetätigt, mit griffiger Kreuzrändelung
- > Verchromt
- > Mit eingepresstem Stift aus GEDORE Vanadium-Sonderstahl, brüniert
- > TORX® = reg. Markenzeichen der Fa. Acument Intellectual Properties, LLC. USA



⊕	▨ M	★ mm	L ₁	L ₂	d	⚖ kg	Code	No.
T20	M4 - M5	3,86	100	62	22,5	0,095	6188020	ITX 19 L T20-100
T25	M4,5 - M5	4,43	100	62	22,5	0,095	6188100	ITX 19 L T25-100
T27	M4,5 - M6	4,99	100	62	22,5	0,096	6188370	ITX 19 L T27-100
T30	M6 - M7	5,52	100	62	22,5	0,096	6152500	ITX 19 L T30-100
T40	M7 - M8	6,65	100	62	22,5	0,096	6152690	ITX 19 L T40-100
T45	M8 - M10	7,82	100	62	22,5	0,098	6155870	ITX 19 L T45-100
T50	M10	8,83	100	62	22,5	0,124	6158700	ITX 19 L T50-100
T55	M12	11,22	100	62	23,0	0,151	6159940	ITX 19 L T55-100
T60	M14	13,25	100	60	24,7	0,197	6188450	ITX 19 L T60-100
T70	M16	15,55	100	60	28,0	0,277	6105180	ITX 19 L T70-100

ITX 19 B SCHRAUBENDREHEREINSATZ 1/2"

12,5
1/2"

für Innen-TORX® Schrauben mit Stift

- > Innenvierkantantrieb nach DIN 3120 - C 12,5, ISO 1174, mit Kugelfangrille
- > Handbetätigt, mit griffiger Kreuzrändelung
- > Verchromt

- > Mit eingepresstem Stift aus GEDORE Vanadium-Sonderstahl, brüniert
- > TORX® = reg. Markenzeichen der Fa. Acument Intellectual Properties, LLC. USA



⊕	▨ M	★ mm	L ₁	L ₂	d	Bohrung mm	⚖ kg	Code	No.
T20	M4 - M5	3,86	55	17	22,5	1,55 x 1,86	0,075	6192720	ITX 19 BT20
T25	M4,5 - M5	4,43	55	17	22,5	1,93 x 2,04	0,075	6195660	ITX 19 BT25
T27	M4,5 - M6	4,99	55	17	22,5	2,18 x 2,29	0,076	6196390	ITX 19 BT27
T30	M6 - M7	5,52	55	17	22,5	2,56 x 2,92	0,076	6200170	ITX 19 BT30
T40	M7 - M8	6,65	55	17	22,5	2,92 x 3,28	0,091	6200410	ITX 19 BT40
T45	M8 - M10	7,82	55	17	22,5	3,45 x 3,68	0,092	6200840	ITX 19 BT45
T50	M10	8,83	55	17	23,0	3,83 x 3,78	0,105	6201300	ITX 19 BT50
T55	M12	11,22	55	15	24,7	4,85 x 4,79	0,133	6202700	ITX 19 BT55
T60	M14	13,25	56	16	28,0	5,63 x 7,87	0,182	6203270	ITX 19 BT60

1500 CT1-ITX 19 LKP >109

IS 19 SCHRAUBENDREHER- EINSATZ 1/2"

12,5
1/2"

für Schlitzschrauben

- > Innenvierkantantrieb nach DIN 3120 - C 12,5, ISO 1174, mit Kugelfangrille
- > Handbetätigt, mit griffiger Kreuzrändelung
- > Verchromt
- > Mit eingepresstem Stift aus GEDORE Vanadium-Sonderstahl, manganphosphatiert
- > Schneide nach DIN ISO 2380-1 Form B

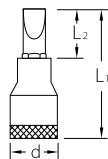

mm	mm	L ₁	L ₂	d	kg	Code	No.
6,5	1,2	60	22	22,5	0,071	6161760	IS 19 6,5x1,2
8,0	1,2	60	22	22,5	0,080	6656060	IS 19 8x1,2
10,0	1,6	60	22	22,5	0,115	6656140	IS 19 10x1,6
12,0	2,0	60	22	23,0	0,110	6656220	IS 19 12x2
14,0	2,5	60	20	24,7	0,138	6162140	IS 19 14x2,5
16,0	2,5	60	20	28,0	0,190	6656490	IS 19 16x2,5
18,0	2,5	60	20	27,0	0,193	6656570	IS 19 18x2,5

IKS 19 SCHRAUBENDREHER- EINSATZ 1/2"

12,5
1/2"

für Kreuzschlitzschrauben PH

- > Innenvierkantantrieb nach DIN 3120 - C 12,5, ISO 1174, mit Kugelfangrille
- > Handbetätigt, mit griffiger Kreuzrändelung
- > Verchromt
- > Mit eingepresstem Stift aus GEDORE Vanadium-Sonderstahl, brüniert
- > Spitze nach DIN ISO 8764-1 PH

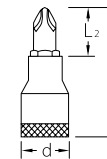

PH	L ₁	L ₂	d	kg	Code	No.
2	60	22	22,5	0,077	6656650	IKS 19 2
3	60	22	22,5	0,092	6656730	IKS 19 3
4	60	22	23,0	0,106	6656810	IKS 19 4

IKS 19 PZD SCHRAUBENDREHER- EINSATZ 1/2"

12,5
1/2"

für Kreuzschlitzschrauben PZ

- > Innenvierkantantrieb nach DIN 3120 - C 12,5, ISO 1174, mit Kugelfangrille
- > Handbetätigt, mit griffiger Kreuzrändelung
- > Verchromt
- > Mit eingepresstem Stift aus GEDORE Vanadium-Sonderstahl, brüniert
- > Spitze nach DIN ISO 8764-1 PZ

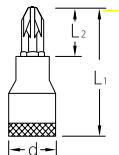

PZ	L ₁	L ₂	d	kg	Code	No.
2	60	22	22,5	0,077	6156680	IKS 19 PZD 2
3	60	22	22,5	0,091	6156760	IKS 19 PZD 3
4	60	22	23,0	0,108	6156840	IKS 19 PZD 4

IN 19 (MM) SCHRAUBENDREHER- EINSATZ 1/2"

12,5
1/2"

für Innensechskantschrauben

- > Ausführung nach DIN 7422
- > Innenvierkantantrieb nach DIN 3120 - C 12,5, ISO 1174, mit Kugelfangrille
- > Handbetätigt, mit griffiger Kreuzrändelung
- > Verchromt
- > Mit eingepresstem Stift aus GEDORE Vanadium-Sonderstahl, manganphosphatiert
- > IN 19 17 für Öl-Einfüll- und Ablassschraube
- * nicht genormt

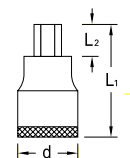

mm	L ₁	L ₂	d	kg	Code	No.
4	*	60	22	0,068	6153070	IN 19 4
5	*	60	22	0,069	6153150	IN 19 5
6		60	22	0,070	6153230	IN 19 6
7		60	22	0,075	6153310	IN 19 7
8		60	22	0,082	6153580	IN 19 8
9	*	60	22	0,091	6153660	IN 19 9
10		60	22	0,099	6153740	IN 19 10
12		60	22	0,113	6153820	IN 19 12
14		60	20	0,149	6153900	IN 19 14
17	*	60	20	0,210	6154040	IN 19 17
19	*	60	20	0,222	6154120	IN 19 19

VDE IN 19

>574



IN 19 L SCHRAUBENDREHEREINSATZ 1/2"

12,5
1/2"

für Innensechskantschrauben, lang

- > Ausführung nach DIN 7422
- > Innenvierkantantrieb nach DIN 3120 - C 12,5, ISO 1174, mit Kugelfangrille
- > Handbetätigt, mit griffiger Kreuzrändelung
- > Verchromt

- > Mit eingepresstem Stift aus GEDORE Vanadium-Sonderstahl, manganphosphatiert
- * t = abgesetzte Spitzen 13 mm
- * nicht genormt

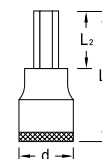

mm	L ₁	L ₂	d	* t		Code	No.	
5	*	90	52	22,5	13	0,091	6162060	IN 19 L 5-90
5	*	180	142	22,5	13	0,131	6157140	IN 19 L 5-180
6		90	52	22,5		0,079	6157300	IN 19 L 6-90
6		140	102	22,5	13	0,115	6145800	IN 19 L 6-140
6		160	122	22,5	13	0,123	6145990	IN 19 L 6-160
7		100	62	22,5		0,089	6157570	IN 19 L 7-100
7	*	140	102	22,5			2950960	IN 19 L 7-140
8		90	52	22,5		0,095	6157730	IN 19 L 8-90

mm	L ₁	L ₂	d	* t		Code	No.
8		120	82	22,5	0,109	6157810	IN 19 L 8-120
8	*	140	102	22,5		2951533	IN 19 L 8-140
9	*	140	102	22,5		2950979	IN 19 L 9-140
10		140	102	22,5	0,154	6158110	IN 19 L 10-140
12		140	102	23,0	0,195	6158460	IN 19 L 12-140
14		140	100	24,7	0,257	6158620	IN 19 L 14-140

IN 19 (AF) SCHRAUBENDREHER- EINSATZ 1/2"

12,5
1/2"

für Innensechskantschrauben

- > Innenvierkantantrieb nach DIN 3120 - C 12,5, ISO 1174, mit Kugelfangrille
- > Handbetätigt, mit griffiger Kreuzrändelung
- > Verchromt
- > Mit eingepresstem Stift aus GEDORE Vanadium-Sonderstahl, manganphosphatiert



IN 19 1/2

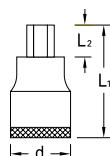

AF	L ₁	L ₂	d		Code	No.
3/16	60	22	22,5	0,069	6154710	IN 19 3/16AF
7/32	60	22	22,5	0,069	6154980	IN 19 7/32AF
1/4	60	22	22,5	0,073	6155010	IN 19 1/4AF
9/32	60	22	22,5	0,076	6155280	IN 19 9/32AF
5/16	60	22	22,5	0,081	6155360	IN 19 5/16AF
3/8	60	22	22,5	0,098	6155440	IN 19 3/8AF
1/2	60	22	23,0	0,119	6155520	IN 19 1/2AF
9/16	60	20	24,7	0,150	6155600	IN 19 9/16AF
5/8	60	20	28,0	0,205	6155790	IN 19 5/8AF

IN 19 K SCHRAUBENDREHER- EINSATZ 1/2"

12,5
1/2"

mit Kugelkopf, für Innensechskantschrauben

- > Innenvierkantantrieb nach DIN 3120 - C 12,5, ISO 1174, mit Kugelfangrille
- > Handbetätigt, mit griffiger Kreuzrändelung
- > Verchromt
- > Mit eingepresstem Stift aus GEDORE Vanadium-Sonderstahl, brüniert
- > Gesamtschwenkwinkel ca. 15-20°

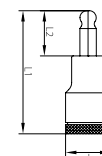

mm	L ₁	L ₂	d		Code	No.
6	60	22	22,5	0,068	2219336	IN 19 K 6
7	60	22	22,5	0,071	2219360	IN 19 K 7
8	60	22	22,5	0,080	2219379	IN 19 K 8
10	60	22	22,5	0,100	2219395	IN 19 K 10
12	60	20	23,0	0,190	1621513	IN 19 K 12
14	60	20	24,7	0,220	2663090	IN 19 K 14

IN 19 LK SCHRAUBENDREHER- EINSATZ 1/2"

12,5
1/2"

mit Kugelkopf, für Innensechskantschrauben, lang

- > Innenvierkantantrieb nach DIN 3120 - C 12,5, ISO 1174, mit Kugelfangrille
- > Handbetätigt, mit griffiger Kreuzrändelung
- > Verchromt
- > Mit eingepresstem Stift aus GEDORE Vanadium-Sonderstahl, brüniert
- > Gesamtschwenkwinkel ca. 15-20°

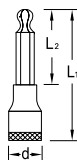

mm	L ₁	L ₂	d	kg	Code	No.
6	140	102	22,5	0,091	6162810	IN 19 LK 6-140
7	140	102	22,5	0,103	6165080	IN 19 LK 7-140
8	140	102	22,5	0,116	6165160	IN 19 LK 8-140
10	140	102	22,5	0,153	6166800	IN 19 LK 10-140
12	140	102	23,0	0,195	6172370	IN 19 LK 12-140
14	140	100	24,7	0,225	1936328	IN 19 LK 14-140

INR 19 L SCHRAUBENDREHER- EINSATZ 1/2"

12,5
1/2"

für Innenkeilprofilschrauben RIBE®, lang

- > RIBE® = reg. Markenzeichen der Fa. Richard Bergner GmbH & Co. KG, Schwabach



INR 19 L 5-100



INR 19 L 14-100



M	L ₁	L ₂	d	kg	Code	No.
M5	100	62	22,5	0,085	1449826	INR 19 L 5-100
M6	100	62	22,5	0,085	1449850	INR 19 L 6-100
M6	188	150	22,5	0,120	1450859	INR 19 L 6-188
M8	100	62	22,5	0,085	1449877	INR 19 L 8-100
M8	188	150	22,5	0,125	1450875	INR 19 L 8-188
M10	100	62	22,5	0,105	1449591	INR 19 L 10-100
M10	188	150	22,5	0,165	1450891	INR 19 L 10-188
M12	100	62	22,5	0,145	1398636	INR 19 L 12-100
M12	188	150	22,5	0,230	1450913	INR 19 L 12-188
M14	100	60	24,7	0,155	1449893	INR 19 L 14-100

INX 19 SCHRAUBENDREHER- EINSATZ 1/2"

12,5
1/2"

für Innenvielzahnsschrauben XZN

- > Ausführung nach DIN 2324
- > Innenvierkantantrieb nach DIN 3120 - C 12,5, ISO 1174, mit Kugelfangrille
- > Handbetätigt, mit griffiger Kreuzrändelung
- > Verchromt
- > Mit eingepresstem Stift aus GEDORE Vanadium-Sonderstahl, manganphosphatiert
- > Spitze nach DIN 2325
- * nicht genormt

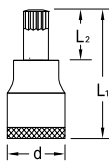

M	L ₁	L ₂	d	kg	Code	No.
M5	*	55	17	0,075	6158890	INX 19 5
M6	*	55	17	0,076	6159000	INX 19 6
M8		55	17	0,077	6159270	INX 19 8
M10		55	17	0,094	6159430	INX 19 10
M12		55	17	0,110	6159780	INX 19 12
M14		57	17	0,140	1888943	INX 19 14
M16	*	60	20		2950944	INX 19 16
M18	*	60	20		2950952	INX 19 18

INX 19 L SCHRAUBENDREHER- EINSATZ 1/2"

12,5
1/2"

für Innenvielzahnsschrauben XZN, lang

- > Ausführung nach DIN 2324
- > Innenvierkantantrieb nach DIN 3120 - C 12,5, ISO 1174, mit Kugelfangrille
- > Handbetätigt, mit griffiger Kreuzrändelung
- > Verchromt
- > Mit eingepresstem Stift aus GEDORE Vanadium-Sonderstahl, manganphosphatiert
- > Spitze nach DIN 2325
- * nicht genormt

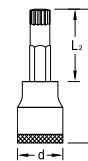

M	L ₁	L ₂	d	kg	Code	No.
M6	*	100	62	0,093	6159190	INX 19 L 6-100
M8		100	62	0,097	6159350	INX 19 L 8-100
M10		100	62	0,124	6159510	INX 19 L 10-100
M12		100	62	0,149	6159860	INX 19 L 12-100
M14		100	60	0,110	1888951	INX 19 L 14-100

Zubehör 12,5 (1/2")

1985 KURBEL 1/2"

- > Ausführung nach DIN 3122, ISO 3315
- > Für handbetätigte Steckschlüsseinsätze mit Vierkantantrieb nach DIN 3120, ISO 1174, mit Kugelarretierung
- > GEDORE Vanadium-Stahl 31CrV3, geschliffen, verchromt



"	mm	l mm	kg	Code	No.
1/2	12,5	395	0,619	6143350	1985

1998 T-GELENKGRIFF 1/2"

- > Für handbetätigte Steckschlüsseinsätze mit Vierkantantrieb nach DIN 3120, ISO 1174, mit Kugelarretierung
- > GEDORE Vanadium-Stahl 31CrV3, geschliffen, verchromt



"	mm	l mm	kg	Code	No.
1/2	12,5	460	0,747	6199730	1998

1996 - 1997 GELENKGRIFF 1/2"

- > Ausführung nach DIN 3122, ISO 3315
- > Rutschfester 2-Komponenten-Griff mit Aufhängeloch
- > Für handbetätigte Steckschlüsseinsätze mit Vierkantantrieb nach DIN 3120, ISO 1174, mit Kugelarretierung
- > GEDORE Vanadium-Stahl 31CrV3, geschliffen, verchromt



"	mm	l mm	kg	Code	No.
1/2	12,5	255	0,426	6144830	1996

"	mm	l mm	kg	Code	No.
1/2	12,5	381	0,593	6144910	1997

1987 QUERGRIFF 1/2"

- > Ausführung nach DIN 3122, ISO 3315
- > Für handbetätigte Steckschlüsseinsätze mit Vierkantantrieb nach DIN 3120, ISO 1174, mit Kugelarretierung
- > GEDORE Vanadium-Stahl 31CrV3, geschliffen, verchromt



"	mm	l mm	kg	Code	No.
1/2	12,5	292	0,386	6143430	1987

1981 K WINKELGRIFF 1/2"

- > Ausführung nach DIN 3122, ISO 3315
- > Für handbetätigte Steckschlüsseinsätze mit Vierkantantrieb nach DIN 3120, ISO 1174, mit Kugelarretierung
- > GEDORE Vanadium-Stahl 31CrV3, geschliffen, verchromt



"	mm	l mm	kg	Code	No.
1/2	12,5	220	0,267	6143270	1981 K

1987 A QUERGRIFF MIT AUSLÖSER 1/2"

- › Sicherung gegen unabsichtliches Lösen
- › GEDORE Vanadium-Stahl 31CrV3, geschliffen, verchromt
- › Einfache Ver- und Entriegelung durch Verdrehen des Griffes
- › Ein unabsichtliches Lösen während der Arbeit wird durch eine asymmetrische Positionierung des Lösepunktes verhindert
- › Besonders geeignet für Arbeiten in sensiblen Bereichen, in denen Verliersicherheit ein Thema ist
- › Beispiele: Flugzeugtriebwerke, Arbeiten in tiefen Maschinenkörpern
- › DBGM (Deutsches Bundes-Gebrauchsmuster)

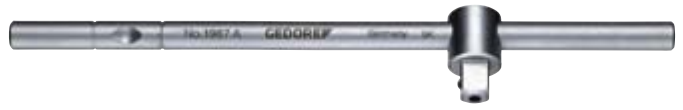

■ "	■	l- mm -l	⚖ kg	Code	No.
1/2	12,5	292	0,375	1871641	1987 A

1990 VERLÄNGERUNG 1/2"

- › Ausführung nach DIN 3123, ISO 3316
- › Für handbetätigte Steckschlüsseinsätze mit Vierkantantrieb nach DIN 3120, ISO 1174, mit Kugelarretierung
- › GEDORE Vanadium-Stahl 31CrV3, verchromt
- * nicht genormt



1990-2.1/2



1990-3



1990-5



1990-7



1990-10

■ "	■	*	l- mm -l	⚖ kg	Code	No.
1/2	12,5	*	63	0,115	6143510	1990-2.1/2
1/2	12,5		76	0,137	6143780	1990-3
1/2	12,5		125	0,188	6143860	1990-5

■ "	■	*	l- mm -l	⚖ kg	Code	No.
1/2	12,5	*	180	0,264	6142890	1990-7
1/2	12,5		250	0,361	6143940	1990-10
1/2	12,5	*	305	0,411	6129950	1990-12

1990 A VERLÄNGERUNG 1/2"

mit Auslöser

- › Erleichtert Zugang bei tiefliegenden Schrauben
- › Mit Sicherungsring gegen unbeabsichtigtes Lösen
- › Für handbetätigte Steckschlüsseinsätze mit Vierkantantrieb nach DIN 3120, ISO 1174, mit Kugelarretierung



1990 A-5



1990 A-10



■ "	■	l- mm -l	⚖ kg	Code	No.
1/2	12,5	125	0,216	1640828	1990 A-5

■ "	■	l- mm -l	⚖ kg	Code	No.
1/2	12,5	250	0,386	1640801	1990 A-10

1990 KR KARDANVERLÄNGERUNG 1/2"

- › Mit Kugelkopf
- › Für handbetätigte Steckschlüsseinsätze mit Vierkantantrieb nach DIN 3120, ISO 1174, mit Kugelarretierung

- › Die Verlängerung lässt eine Schwenkung bis 15° zu
- › Belastbarkeit max. 230 N·m
- › GEDORE Vanadium-Stahl 31CrV3, geschliffen, verchromt



1990 KR-5



1990 KR-7



1990 KR-10

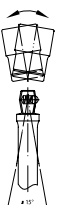

■ "	■	l- mm -l	⚖ kg	Code	No.
1/2	12,5	125	0,180	6173180	1990 KR-5
1/2	12,5	180	0,255	6225590	1990 KR-7

■ "	■	l- mm -l	⚖ kg	Code	No.
1/2	12,5	250	0,345	6366570	1990 KR-10

1990 M VERLÄNGERUNG 1/2"

mit Haltemagnet

- > Für handbetätigte Steckschlüsseinsätze mit Durchgangsbohrung und Vierkantantrieb nach DIN 3120, ISO 1174, mit Kugelarretierung
- > Der Haltemagnet fixiert die Schrauben oder Muttern im Steckschlüsseinsatz verliersicher
- > Einhandbedienung - Die Schraube oder Mutter kann sofort mit dem Steckschlüsseinsatz eingedreht werden
- > Das magnetische Feld des Haltemagneten hält Schrauben und Muttern ohne direkten Kontakt zentrisch im Steckschlüsseinsatz
- > Starker Permanentmagnet hält selbst große Schrauben fest
- > Besonders in engen Bauräumen eine Arbeitserleichterung

- > Glühend geschmiedet
- > GEDORE Vanadium-Stahl 31CrV3, verchromt

EISEN 2014
INNOVATION-AWARD



■"	■	↳ mm ↳	⚖	Code	No.
1/2	12,5	81,5	0,110	2697920	1990 M

1995 KARDANGELENK 1/2"

- > Ausführung nach DIN 3123, ISO 3316
- > Für handbetätigte Steckschlüsseinsätze mit Vierkantantrieb nach DIN 3120, ISO 1174, mit Kugelarretierung
- > GEDORE Vanadium-Stahl 31CrV3, geschliffen, verchromt



■"	■	□"	□	↳ mm ↳	⚖	Code	No.
1/2	12,5	1/2	12,5	72	0,159	6144750	1995

1930 REDUZIERSTÜCK 1/2" AUF 3/8"

- > Ausführung nach DIN 3123, ISO 3316
- > Für handbetätigte Steckschlüsseinsätze mit Vierkantantrieb nach DIN 3120, ISO 1174, mit Kugelarretierung
- > GEDORE Vanadium-Stahl 31CrV3, geschliffen, verchromt



□"	□	■"	■	↳ mm ↳	⚖	Code	No.
1/2	12,5	3/8	10	38,5	0,062	6143000	1930



1994 VERBINDUNGSVIERKANT 1/2"

- > Ausführung nach DIN 3122, ISO 3315
- > Für handbetätigte Steckschlüsseinsätze mit Vierkantantrieb nach DIN 3120, ISO 1174, mit Kugelarretierung
- > GEDORE Vanadium-Stahl 31CrV3, geschliffen, verchromt



■"	■	↳ mm ↳	⚖	Code	No.
1/2	12,5	38	0,045	6144670	1994

1932 VERGRÖßERUNGSSTÜCK 1/2" AUF 3/4"

- > Ausführung nach DIN 3123, ISO 3316
- > Für handbetätigte Steckschlüsseinsätze mit Vierkantantrieb nach DIN 3120, ISO 1174, mit Kugelarretierung
- > GEDORE Vanadium-Stahl 31CrV3, geschliffen, verchromt



□"	□	■"	■	↳ mm ↳	⚖	Code	No.
1/2	12,5	3/4	20	44	0,128	6143190	1932

1940 SCHNELLDREHSCHLEIBE für 1/2" Knarren

- > Für Knarren Antrieb Nenngroße 12,5 (1/2")
- > Lose Schrauben werden im Handumdrehen fixiert
- > Einfache Montage zwischen Knarrenkopf und Steckschlüsseinsatz
- > Beschleunigt die Verschraubungsgeschwindigkeit

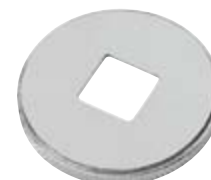

□"	□	⚖	Code	No.
1/2	12,5	0,014	1640887	1940



1990 M UNIVERSAL-VERLÄNGERUNG MIT MAGNETISCHER WIRKUNG



Ihr Vorteil:

- > Verliersichere Schraubenfixierung, selbst bei großen Schrauben und Muttern
- > Einhandbedienung: Schraube kann sofort mit dem Steckschlüsseinsatz eingedreht werden
- > Starker Haltemagnet mit Federmechanik sorgt für eine zentrische Führung der Schraube
- > Besonders in engen Bauräumen eine Arbeitserleichterung

> Die auf den ersten Blick sehr unscheinbare Universal-Verlängerung entwickelt sich in Kombination mit den richtigen Einsätzen und Betätigungswerkzeugen etc. zum heimlichen Star.

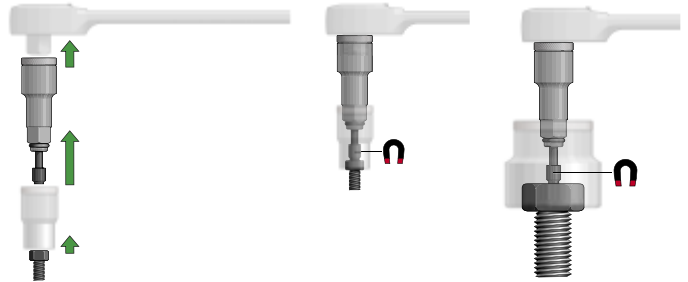

SL 19 STECKLEISTE, MAGNETISCH 1/2"

leer

- > 12 bzw. 16 Außenvierkante passend für Steckschlüsseinsätze Nenngröße 12,5 (1/2")
- > Zwei Innenvierkant-Adapter für Knarren, Gleitgriffe, Verlängerungen etc.
- > Starker Magnet ermöglicht sicheres Anbringen der Leiste an Metallgegenständen
- > Zusätzliche Bohrungen in der Leiste ermöglichen eine Montage an nicht metallischen Gegenständen und Wänden

- > Durch Drehung um 90° werden die Einsätze am Vierkant sicher durch die Kugel arretiert
- > Durch Drehung um 90° in die entgegengesetzte Richtung werden die Einsätze entsichert und können entnommen werden
- > Lieferung ohne Werkzeuge

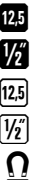

Ausführung	l mm	mm	kg	Code	No.
für 12 Stück 1/2" Einsätze	480	33	0,481	1828665	SL 1912
für 16 Stück 1/2" Einsätze	580	33	0,522	1761102	SL 1916

VH 19 FEDERKLEMMLEISTE 1/2"



- > Für 14 Steckschlüsseinsätze Nenngröße 12,5 (1/2")
- > Lieferung ohne Werkzeuge



l mm	kg	Code	No.
405	0,065	5162520	VH 19

VDE 1990

>574



VDE 1988 / VDE 1989 T

>574



20 (3/4") Antrieb

20 20

Sätze 20 (3/4") METRISCH

20 3/4

32 EM / D 32 EM
STECKSCHLÜSSEL-SATZ 3/4"

14-teilig

- > Mit geschmiedeten, vergüteten, handbetätigten 6-kant (No. 32) oder 12-kant UD-Profil (No. D 32) Steckschlüsseinsätzen
- > Mit Betätigungswerkzeugen aus GEDORE Vanadium-Stahl 31CrV3
- > Sortiment U-2 mit feinverzahnter Umschaltknarre
- > Sortiment Z-94 mit Durchsteckknarre
- > Im GEDORE blauen Stahlblechkasten
- > Maße: 525 x 203 x 73 mm

20
3/4
mm

Knarre	Einsätze	Zubehör	↕	Code	No.
☉ Z-94 3293 Z-94	☉ 32 22 24 27 30 32 36 38 41 46 50	☞ 3287 ☞ 3290-8 -16	11,4	6280180	32 EMZ
☉ U-2 3293 U-2	☉ 32 22 24 27 30 32 36 38 41 46 50	☞ 3287 ☞ 3290-8 -16	11,6	6280340	32 EMU-2
☉ Z-94 3293 Z-94	☉ D 32 22 24 27 30 32 36 38 41 46 50	☞ 3287 ☞ 3290-8 -16	11,2	6280260	D 32 EMZ
☉ U-2 3293 U-2	☉ D 32 22 24 27 30 32 36 38 41 46 50	☞ 3287 ☞ 3290-8 -16	11,1	6280420	D 32 EMU-2

32 FM / D 32 FM
STECKSCHLÜSSEL-SATZ 3/4"

16-teilig

- > Mit geschmiedeten, vergüteten, handbetätigten 6-kant (No. 32) oder 12-kant UD-Profil (No. D 32) Steckschlüsseinsätzen
- > Mit Betätigungswerkzeugen aus GEDORE Vanadium-Stahl 31CrV3
- > Sortiment U-2 mit feinverzahnter Umschaltknarre
- > Sortiment Z-94 mit Durchsteckknarre
- > Im GEDORE blauen Stahlblechkasten
- > Maße: 555 x 230 x 80 mm

20
3/4
mm

Knarre	Einsätze	Zubehör	↕	Code	No.
☉ Z-94 3293 Z-94	☉ 32 22 24 27 30 32 36 38 41 46 50 55 60	☞ 3287 ☞ 3290-8 -16	15,6	6280930	32 FMZ
☉ U-2 3293 U-2	☉ 32 22 24 27 30 32 36 38 41 46 50 55 60	☞ 3287 ☞ 3290-8 -16	15,8	6281150	32 FMU-2
☉ Z-94 3293 Z-94	☉ D 32 22 24 27 30 32 36 38 41 46 50 55 60	☞ 3287 ☞ 3290-8 -16	15,1	6281070	D 32 FMZ
☉ U-2 3293 U-2	☉ D 32 22 24 27 30 32 36 38 41 46 50 55 60	☞ 3287 ☞ 3290-8 -16	15,2	6281230	D 32 FMU-2

Sätze 20 (3/4") ZOLL

D 32 EA STECKSCHLÜSSEL-SATZ 3/4"



14-teilig

- > Mit geschmiedeten, vergüteten, handbetätigten 12-kant UD-Profil Steckschlüsseleinsätzen
- > Mit Betätigungswerkzeugen aus GEDORE Vanadium-Stahl 31CrV3
- > Sortiment U-2 mit feinverzahnter Umschaltknarre
- > Sortiment Z-94 mit Durchsteckknarre
- > Im GEDORE blauen Stahlblechkasten
- > Maße: 525 x 203 x 73 mm



Knarre	Einsätze	Zubehör		Code	No.
Z-94 3293 Z-94	D 32 15/16 1.1/16 1.1/8 1.1/4 1.5/16 1.3/8 1.1/2 1.5/8 1.7/8 2"	3287 3290-8 -16	11,3	6280500	D 32 EAZ
U-2 3293 U-2	D 32 15/16 1.1/16 1.1/8 1.1/4 1.5/16 1.3/8 1.1/2 1.5/8 1.7/8 2"	3287 3290-8 -16	11,3	6280690	D 32 EAU-2

D 32 EMAU-2 STECKSCHLÜSSEL-SATZ 3/4"

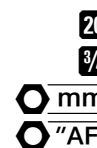

25-teilig

- > Mit geschmiedeten, vergüteten, handbetätigten 12-kant UD-Profil Steckschlüsseleinsätzen
- > Mit Betätigungswerkzeugen aus GEDORE Vanadium-Stahl 31CrV3
- > Mit feinverzahnter Umschaltknarre
- > Im GEDORE blauen Stahlblechkasten
- > Maße: 660 x 230 x 80 mm



Knarre	Einsätze	Zubehör		Code	No.
U-2 3293 U-2	D 32 22 24 27 30 32 36 41 46 50 D 32 7/8 15/16 1" 1.1/16 1.1/8 1.1/4 1.5/16 1.3/8 1.1/2 1.11/16 1.7/8 2"	3287 3290-8 -16	18,2	6281310	D 32 EMAU-2

... CUSTOMISED FOR YOU!

Individuell – präzise – maßgeschneidert – flexibel – einfach auf den Punkt!

- > Angefangen bei Sondergrößen, über spezielle Oberflächenveredelungen (Farbe und/oder Finish) oder maßgeschneiderte Werkzeugmodule bis hin zu Spezial-Programmierungen bei elektronischen Produkten oder der Festlegung/Durchführung von individuellen Wartungsintervallen (Kalibrier-/ Servicedienstleistungen) und vieles mehr.
- > **WIR** entwickeln Spezialwerkzeuge, Werkzeuge in Sonder-Ausführungen und/oder Qualitäts-Schmiedestücke **für SIE**.
- > Ihre Probleme sind unsere Aufgaben.
- > Sprechen Sie uns bitte an!



Knarren 20 (3/4")

3293 U-10
UMSCHALTKNARRE 3/4"

- › Besonders für den robusten Einsatz in der Industrie und bei NFZ geeignet
- › Ausführung nach DIN 3122, ISO 3315
- › Mit tiefergelegtem Umschalthebel, Arretierung bei Mittenstellung
- › Rückschwenkwinkel 11,25 Grad

- › Mit Aufsteckrohr
- › Für handbetätigte Steckschlüsseleinsätze und Verbindungsteile mit Vierkantantrieb nach DIN 3120 - D 20, ISO 1174, mit Stiftsicherung
- › GEDORE Vanadium-Stahl 31CrV3, verchromt



"	mm	°	mm	mm	kg	Code	No.
3/4	20	11,25	620	57,5	2,630	6277980	3293 U-10

3293 U-2
UMSCHALTKNARRE 3/4"

- › Besonders für enge Bauräume geeignet
- › Ausführung nach DIN 3122, ISO 3315
- › Mit Schaltscheibe, feingängig und robust
- › Rückschwenkwinkel 7,2 Grad

- › Für handbetätigte Steckschlüsseleinsätze und Verbindungsteile mit Vierkantantrieb nach DIN 3120 - D 20, ISO 1174, mit Stiftsicherung
- › GEDORE Vanadium-Stahl 31CrV3, verchromt



"	mm	°	mm	mm	kg	Code	No.
3/4	20	7,2	510	60	1,435	6278600	3293 U-2

3293 U-3
UMSCHALTKNARRE 3/4"

- › Besonders für enge Bauräume geeignet, beispielsweise Kfz und bei NFZ
- › Ausführung nach DIN 3122, ISO 3315
- › Mit griffiger Metallschaltscheibe, feinverzahnt (72 Zähne) und robust
- › Rückschwenkwinkel 5 Grad
- › Mit Aufsteckrohr

- › Für handbetätigte Steckschlüsseleinsätze und Verbindungsteile mit Vierkantantrieb nach DIN 3120 - D 20, ISO 1174, mit Stiftsicherung
- › GEDORE Vanadium-Stahl 31CrV3, verchromt

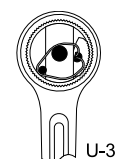

"	mm	°	mm	mm	kg	Code	No.
3/4	20	5	620	62,5	2,610	6278790	3293 U-3

3293 Z-94
ZAHNRADKNARRE 3/4"

- › Universeller Einsatz in Industrie und Automotive
- › Ausführung nach DIN 3122, ISO 3315
- › Mit Durchsteckvierkant, mittelfein verzahnt und sehr robust
- › Rückschwenkwinkel 10 Grad

- › Für handbetätigte Steckschlüsseleinsätze und Verbindungsteile mit Vierkantantrieb nach DIN 3120 - D 20, ISO 1174, mit Stiftsicherung
- › GEDORE Vanadium-Stahl 31CrV3, verchromt



"	mm	°	mm	mm	kg	Code	No.
3/4	20	10	510	31	1,301	6278950	3293 Z-94

Einsätze 20 (3/4")

32 STECKSCHLÜSSELEINSATZ 3/4"

20
3/4"

6-kant UD-Profil

- > Ausführung nach DIN 3124, ISO 2725-1
- > Innenvierkantantrieb nach DIN 3120 - D 20, ISO 1174, mit Stiftsicherung
- > Handbetätigt, mit griffiger Kreuzrändelung
- > GEDORE Vanadium-Stahl 31CrV3, verchromt
- * nicht genormt

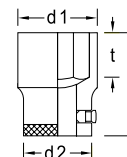

EN	L	d ₁	d ₂	t	kg	Code	No.
18	*	51,5	28,3	36,0	19,0	0,219	6269880 32 18
19	*	51,5	29,6	36,0	19,0	0,225	6270110 32 19
21		51,5	32,0	36,0	19,0	0,228	6269960 32 21
22		51,5	33,3	36,0	19,0	0,232	6270380 32 22
24		51,5	35,8	38,0	19,5	0,267	6270460 32 24
27		54,5	39,6	36,0	24,0	0,271	6270540 32 27
29	*	54,5	42,0	36,0	23,5	0,281	6270620 32 29
30		57,5	43,3	38,0	26,0	0,331	6270700 32 30
32		57,5	45,8	38,0	27,0	0,345	6270890 32 32
33	*	57,5	47,0	40,0	26,5	0,392	6270030 32 33
34		57,5	48,3	40,0	26,5	0,404	6279410 32 34

EN	L	d ₁	d ₂	t	kg	Code	No.
36		59,5	50,8	40,0	28,0	0,448	6270970 32 36
38	*	59,5	53,3	40,5	28,0	0,476	6271000 32 38
41		62,5	57,1	44,0	30,5	0,593	6271190 32 41
46		65,5	63,3	44,0	32,5	0,700	6271270 32 46
50		68,5	68,3	48,0	34,5	0,848	6271350 32 50
55		68,5	74,6	53,0	33,0	1,008	6271430 32 55
60		68,5	80,8	53,0	33,0	1,143	6271510 32 60

D 32 (MM) STECKSCHLÜSSELEINSATZ 3/4"

20
3/4"

12-kant UD-Profil

- > Ausführung nach DIN 3124, ISO 2725-1
- > Innenvierkantantrieb nach DIN 3120 - D 20, ISO 1174, mit Stiftsicherung
- > Handbetätigt, mit griffiger Kreuzrändelung
- > GEDORE Vanadium-Stahl 31CrV3, verchromt
- * nicht genormt

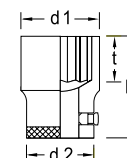

EN	L	d ₁	d ₂	t	kg	Code	No.
19	*	51,5	29,6	36,0	19,0	0,221	6272160 D 32 19
21		51,5	32,0	36,0	19,0	0,223	6289800 D 32 21
22		51,5	33,3	36,0	19,0	0,227	6272240 D 32 22
24		51,5	35,8	38,0	19,5	0,257	6272320 D 32 24
27		54,5	39,6	36,0	24,0	0,255	6272400 D 32 27
29	*	54,5	42,0	36,0	23,5	0,272	6272590 D 32 29
30		57,5	43,3	38,0	26,0	0,319	6272670 D 32 30
32		57,5	45,8	38,0	27,0	0,332	6272750 D 32 32
33	*	57,5	47,0	40,0	26,5	0,358	6277040 D 32 33
36		59,5	50,8	40,0	28,0	0,418	6272830 D 32 36

EN	L	d ₁	d ₂	t	kg	Code	No.
38	*	59,5	53,3	40,5	28,0	0,441	6272910 D 32 38
41		62,5	57,1	44,0	30,5	0,558	6273050 D 32 41
46		65,5	63,3	44,0	32,5	0,641	6273130 D 32 46
50		68,5	68,3	48,0	34,5	0,800	6273210 D 32 50
55		68,5	74,6	53,0	33,0	0,961	6273480 D 32 55
60		68,5	80,8	53,0	33,0	1,052	6273560 D 32 60

D 32 (AF) STECKSCHLÜSSELEINSATZ 3/4"

12-kant UD-Profil

- > Innenvierkantantrieb nach DIN 3120 - D 20, ISO 1174, mit Stiftsicherung
- > Handbetätigt, mit griffiger Kreuzrändelung
- > GEDORE Vanadium-Stahl 31CrV3, verchromt

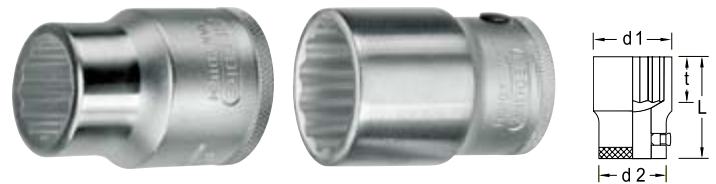

mm	L	d ₁	d ₂	t	kg	Code	No.
7/8	51,5	33,6	36,0	19,0	0,227	6274020	D 32 7/8AF
15/16	51,5	35,6	38,0	19,5	0,262	6274100	D 32 15/16AF
1	51,5	37,6	36,0	22,0	0,229	6274290	D 32 1AF
1.1/16	54,5	39,6	36,0	24,0	0,256	6274370	D 32 1.1/16AF
1.1/8	54,5	41,5	36,0	24,0	0,268	6274450	D 32 1.1/8AF
1.1/4	57,5	45,5	38,0	27,0	0,333	6274530	D 32 1.1/4AF
1.5/16	57,5	47,5	40,0	26,5	0,377	6274610	D 32 1.5/16AF
1.3/8	59,5	49,5	40,0	28,0	0,407	6274880	D 32 1.3/8AF

mm	L	d ₁	d ₂	t	kg	Code	No.
1.7/16	59,5	51,4	40,0	28,0	0,413	6274960	D 32 1.7/16AF
1.1/2	59,5	53,3	40,5	28,0	0,431	6275180	D 32 1.1/2AF
1.5/8	62,5	57,4	44,0	30,5	0,539	6275260	D 32 1.5/8AF
1.11/16	62,5	59,4	44,0	30,5	0,568	6275340	D 32 1.11/16AF
1.3/4	65,5	61,4	44,0	32,5	0,627	6275420	D 32 1.3/4AF
1.13/16	65,5	63,3	44,0	32,5	0,637	6275500	D 32 1.13/16AF
1.7/8	65,5	65,3	44,0	32,5	0,664	6275690	D 32 1.7/8AF
2	68,5	69,2	48,0	34,5	0,811	6275770	D 32 2AF

IN 32 SCHRAUBENDREHEREINSATZ 3/4"

für Innensechskantschrauben

- > Ausführung nach DIN 7422
- > Innenvierkantantrieb nach DIN 3120 - D 20, ISO 1174, mit Stiftsicherung
- > Handbetätigt, mit griffiger Kreuzrändelung
- > Verchromt
- > Mit eingepresstem Stift aus GEDORE Vanadium-Sonderstahl, manganphosphatiert

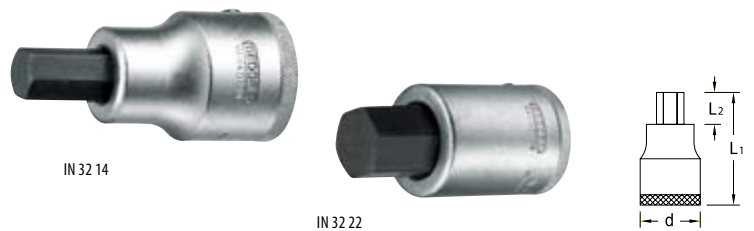

mm	L ₁	L ₂	d	kg	Code	No.
14	80	25,5	38	0,352	6275850	IN 32 14
17	80	25,5	38	0,394	6275930	IN 32 17

mm	L ₁	L ₂	d	kg	Code	No.
19	80	25,5	38	0,433	6276070	IN 32 19
22	80	25,5	38	0,482	6276150	IN 32 22

IN 32 L SCHRAUBENDREHER- EINSATZ 3/4"

für Innensechskantschrauben, lang

- > Ausführung nach DIN 7422
- > Innenvierkantantrieb nach DIN 3120 - D 20, ISO 1174, mit Stiftsicherung
- > Handbetätigt, mit griffiger Kreuzrändelung
- > Verchromt
- > Mit eingepresstem Stift aus GEDORE Vanadium-Sonderstahl, manganphosphatiert



mm	L ₁	L ₂	d	kg	Code	No.
14	155	100	38	0,452	2003503	IN 32 L 14-155
17	155	100	38	0,540	1353705	IN 32 L 17-155
19	155	100	38	0,610	2003511	IN 32 L 19-155
22	155	100	38	0,730	2003538	IN 32 L 22-155

ITX 32 SCHRAUBENDREHER- EINSATZ 3/4"

für Innen-TORX® Schrauben

- > Innenvierkantantrieb nach DIN 3120 - D 20, ISO 1174, mit Stiftsicherung
- > Handbetätigt, mit griffiger Kreuzrändelung
- > Verchromt
- > Mit eingepresstem Stift aus GEDORE Vanadium-Sonderstahl, brüniert
- > TORX® = reg. Markenzeichen der Fa. Acument Intellectual Properties, LLC. USA



mm	M	mm	L ₁	L ₂	d	kg	Code	No.
T60	M14	13,25	80	25,5	38	0,346	6271780	ITX 32 T60
T70	M16	15,55	80	25,5	38	0,383	6272080	ITX 32 T70
T80	M18	17,58	80	25,5	38	0,416	6273640	ITX 32 T80
T90	M20	19,95	80	25,5	38	0,455	6276230	ITX 32 T90
T100	M22	21,16	80	25,5	38	0,461	6276310	ITX 32 T100

Zubehör 20 (3/4")

3296 GELENKGRIFF 3/4"

- > Ausführung nach DIN 3122, ISO 3315
- > Für handbetätigte Steckschlüsseinsätze mit Vierkantantrieb nach DIN 3120, ISO 1174, mit Stiftsicherung
- > GEDORE Vanadium-Stahl 31CrV3, verchromt



■ "	■	↳ mm	⚖	Code	No.
3/4	20	547	1,965	6279250	3296

3287 QUERGRIFF 3/4"

- > Ausführung nach DIN 3122, ISO 3315
- > Für handbetätigte Steckschlüsseinsätze mit Vierkantantrieb nach DIN 3120, ISO 1174, mit Stiftsicherung
- > GEDORE Vanadium-Stahl 31CrV3, verchromt



■ "	■	↳ mm	⚖	Code	No.
3/4	20	500	1,161	6278360	3287

3290 VERLÄNGERUNG 3/4"

- > Ausführung nach DIN 3123, ISO 3316
- > Für handbetätigte Steckschlüsseinsätze mit Vierkantantrieb nach DIN 3120, ISO 1174, mit Stiftsicherung
- > GEDORE Vanadium-Stahl 31CrV3, verchromt



3290-8



3290-16

■ "	■	↳ mm	⚖	Code	No.
3/4	20	200	0,574	6278440	3290-8
3/4	20	400	1,079	6278520	3290-16

3295 KARDANGELENK 3/4"

- > Ausführung nach DIN 3123, ISO 3316
- > Für handbetätigte Steckschlüsseinsätze mit Vierkantantrieb nach DIN 3120, ISO 1174, mit Stiftsicherung
- > GEDORE Vanadium-Stahl 31CrV3, verchromt



□"	■	□"	□	↳ mm	⚖️	Code	No.
3/4	20	3/4	20	108	0,580	6279170	3295

3294 VERBINDUNGSVIERKANT 3/4"

- > Ausführung nach DIN 3122, ISO 3315
- > Für handbetätigte Steckschlüsseinsätze mit Vierkantantrieb nach DIN 3120, ISO 1174, mit Stiftsicherung
- > Chrom-Vanadium-Stahl, verchromt



□"	■	↳ mm	⚖️	Code	No.
3/4	20	51,5	0,133	6279090	3294

3219 REDUZIERSTÜCK 3/4" AUF 1/2"

- > Ausführung nach DIN 3123, ISO 3316
- > Für handbetätigte Steckschlüsseinsätze mit Vierkantantrieb nach DIN 3120, ISO 1174, mit Stiftsicherung
- > GEDORE Vanadium-Stahl 31CrV3, verchromt



□"	□	■"	■	↳ mm	⚖️	Code	No.
3/4	20	1/2	12,5	56	0,168	6278010	3219

3221 VERGRÖßERUNGSTÜCK 3/4" AUF 1"

- > Ausführung nach DIN 3123, ISO 3316
- > Für handbetätigte Steckschlüsseinsätze mit Vierkantantrieb nach DIN 3120, ISO 1174, mit Stiftsicherung
- > GEDORE Vanadium-Stahl 31CrV3, verchromt



□"	□	■"	■	↳ mm	⚖️	Code	No.
3/4	20	1	25	60	0,337	6278280	3221

DVV-40ZRS

> 335



DVI-20L / DVI-28L

> 339



25 (1") Antrieb

25 1" 25 1"

Sätze 25 (1") METRISCH

25 1"

D 21 EMU-10
STECKSCHLÜSSEL-SATZ 1"

25
1"
mm

15-teilig

- > Mit geschmiedeten, vergüteten, handbetätigten 12-kant UD-Profil Steckschlüsseinsätzen
- > Mit Betätigungswerkzeugen aus GEDORE Vanadium-Stahl 31CrV3
- > Mit robuster Hebel-Umschaltknarre
- > Im GEDORE blauen Stahlblechkasten
- > Maße: 765 x 289 x 105 mm



Knarre	Einsätze	Zubehör		Code	No.
U-10 K 2193 U-10 K	D 21 36 41 46 50 55 60 65 70 75 80	2190-8 -16 2187 G 2187 K	31,4	6181600	D 21 EMU-10

Sätze 25 (1") ZOLL

D 21 EAU-10
STECKSCHLÜSSEL-SATZ 1"

25
1"
"AF

15-teilig

- > Mit geschmiedeten, vergüteten, handbetätigten 12-kant UD-Profil Steckschlüsseinsätzen
- > Mit Betätigungswerkzeugen aus GEDORE Vanadium-Stahl 31CrV3
- > Mit robuster Hebel-Umschaltknarre
- > Im GEDORE blauen Stahlblechkasten
- > Maße: 765 x 289 x 105 mm



Knarre	Einsätze	Zubehör		Code	No.
U-10 K 2193 U-10 K	D 21 1.1/2 1.5/8 1.7/8 2 2.1/16 2.1/4 2.3/8 2.9/16 2.3/4 3"	2190-8 -16 2187 G 2187 K	34,9	6181790	D 21 EAU-10

Knarren 25 (1")

2193 U-10
UMSCHALTKNARRE 1"

- › Besonders für den robusten Einsatz in der Industrie und bei NFZ geeignet
- › Ausführung nach DIN 3122, ISO 3315
- › Mit tiefergelegtem Umschalthebel, Arretierung bei Mittenstellung
- › Rückschwenkwinkel 11,25 Grad

- › Mit Einsteck-Griffstange No. 2187 G
- › Für handbetätigte Steckschlüsseinsätze und Verbindungsteile mit Vierkantantrieb nach DIN 3120 - D 25, ISO 1174, mit Stiftsicherung
- › GEDORE Vanadium-Stahl 31CrV3, verchromt



Ausführung	1"	25	°	l mm	mm	kg	Code	No.
komplett	1	25	11,25	810	61,5	5,210	6180550	2193 U-10
Knarrenkopf	1	25		184	61,5	1,980	6196120	2193 U-10 K
Griff				700		3,275	6195900	2187 G

2193 U-3
UMSCHALTKNARRE 1"

- › Besonders für enge Bauräume geeignet, beispielsweise NFZ
- › Ausführung nach DIN 3122, ISO 3315
- › Mit griffiger Metallschaltsscheibe, feinverzahnt (72 Zähne) und robust
- › Rückschwenkwinkel 5 Grad

- › Mit Aufsteckrohr
- › Für handbetätigte Steckschlüsseinsätze und Verbindungsteile mit Vierkantantrieb nach DIN 3120 - D 25, ISO 1174, mit Stiftsicherung
- › GEDORE Vanadium-Stahl 31CrV3, verchromt

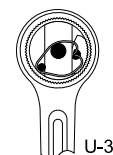

Ausführung	1"	25	°	l mm	mm	kg	Code	No.
komplett	1	25	5	720	76	4,160	6180630	2193 U-3
Knarrenkopf	1	25				2,000	1637487	2193 U-3 K
Rohr						2,175	1382500	2193 Z/17

2193 Z-94
ZAHNRADKNARRE 1"

- › Universeller Einsatz in Industrie und Automotive
- › Ausführung nach DIN 3122, ISO 3315
- › Mit Durchsteckvierkant, mittelfein verzahnt und sehr robust
- › Rückschwenkwinkel 9 Grad

- › Mit Aufsteckrohr
- › Für handbetätigte Steckschlüsseinsätze und Verbindungsteile mit Vierkantantrieb nach DIN 3120 - D 25, ISO 1174, mit Stiftsicherung
- › GEDORE Vanadium-Stahl 31CrV3, verchromt

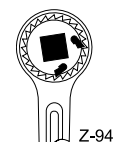

Ausführung	1"	25	°	l mm	mm	kg	Code	No.
komplett	1	25	9	720	41	4,115	6181520	2193 Z-94
Knarrenkopf	1	25				1,175	1493779	2193 Z K
Rohr						2,175	1382500	2193 Z/17

Einsätze 25 (1")

D 21 (MM)
STECKSCHLÜSSELEINSATZ 1"

25
1"

12-kant UD-Profil

- > Ausführung nach DIN 3124, ISO 2725-1
- > Innenvierkantantrieb nach DIN 3120 - D 25, ISO 1174, mit Stiftsicherung
- > Handbetätigt, mit griffiger Kreuzrändelung
- > GEDORE Vanadium-Stahl 31CrV3, verchromt
- * nicht genormt

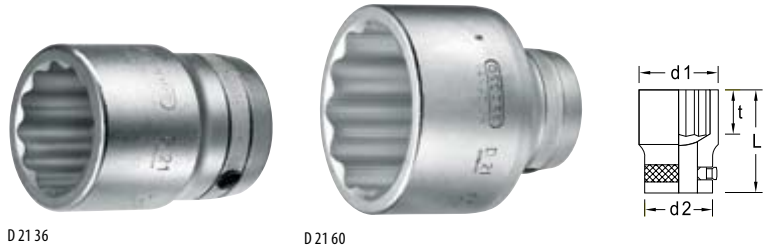

Ø	L	d ₁	d ₂	t	⚖	Code	No.
36	* 70,0	53,9	48,0	30,0	0,600	6174900	D 21 36
41	70,0	60,1	50,0	30,5	0,688	6175040	D 21 41
46	75,0	66,4	50,0	33,5	0,842	6175120	D 21 46
50	75,0	71,4	50,0	35,0	0,908	6175200	D 21 50
55	80,0	77,6	50,0	37,5	1,129	6175390	D 21 55

Ø	L	d ₁	d ₂	t	⚖	Code	No.
60	85,0	83,9	50,0	41,0	1,376	6175470	D 21 60
65	88,0	90,1	59,5	44,5	1,700	6175550	D 21 65
70	92,0	96,4	59,5	48,0	1,984	6175630	D 21 70
75	95,0	102,6	59,5	51,0	2,225	6175710	D 21 75
80	97,0	108,9	59,5	54,0	2,454	6175980	D 21 80

D 21 (AF)
STECKSCHLÜSSELEINSATZ 1"

25
1"

Doppelsechskant

- > Innenvierkantantrieb nach DIN 3120 - D 25, ISO 1174, mit Stiftsicherung
- > Handbetätigt, mit griffiger Kreuzrändelung
- > GEDORE Vanadium-Stahl 31CrV3, verchromt



Ø	L	d ₁	d ₂	t	⚖	Code	No.
1.1/2	70,0	56,5	48,0	30,0	0,649	6176520	D 21 1.1/2AF
1.5/8	70,0	60,1	50,0	30,5	0,701	6176600	D 21 1.5/8AF
1.13/16	75,0	66,4	50,0	33,5	0,835	6176870	D 21 1.13/16AF
1.7/8	75,0	68,4	50,0	33,5	0,890	6176950	D 21 1.7/8AF
2	75,0	72,4	50,0	35,0	0,944	6177090	D 21 2AF
2.1/16	75,0	74,0	50,0	35,0	0,987	6177170	D 21 2.1/16AF
2.3/16	80,0	78,3	50,0	37,5	1,181	6177250	D 21 2.3/16AF
2.1/4	80,0	80,3	50,0	37,5	1,230	6177330	D 21 2.1/4AF
2.3/8	85,0	83,9	50,0	41,0	1,398	6177410	D 21 2.3/8AF

Ø	L	d ₁	d ₂	t	⚖	Code	No.
2.7/16	85,0	86,2	50,0	41,0	1,544	6177680	D 21 2.7/16AF
2.9/16	88,0	90,1	59,5	44,5	1,788	6177760	D 21 2.9/16AF
2.5/8	88,0	92,2	59,5	44,5	1,813	6177840	D 21 2.5/8AF
2.3/4	92,0	96,4	59,5	48,0	2,065	6177920	D 21 2.3/4AF
2.13/16	92,0	98,2	59,5	48,0	2,140	6178060	D 21 2.13/16AF
2.15/16	95,0	102,6	59,5	51,0	2,307	6178140	D 21 2.15/16AF
3	95,0	104,1	59,5	51,0	2,349	6178220	D 21 3AF
3.1/8	97,0	108,9	59,5	54,0	2,556	6178300	D 21 3.1/8AF

IN 21
SCHRAUBENDREHEREINSATZ 1"

25
1"

für Innensechskantschrauben

- > Ausführung nach DIN 7422
- > Innenvierkantantrieb nach DIN 3120 - D 25, ISO 1174, mit Stiftsicherung
- > Handbetätigt, mit griffiger Kreuzrändelung
- > Verchromt
- > Mit eingepresstem Stift aus GEDORE Vanadium-Sonderstahl, manganphosphatiert
- * nicht genormt



● mm	L ₁	L ₂	d	⚖	Code	No.
17	90	25,5	48	0,613	6181010	IN 21 17
19	90	25,5	48	0,676	6181280	IN 21 19
22	90	25,5	48	0,733	6181360	IN 21 22
24	90	25,5	48	0,784	6181440	IN 21 24
27	* 90	25,5	48	0,856	6200680	IN 21 27



Zubehör 25 (1")

2187
QUERGRIFF 1"

- > Ausführung nach DIN 3122, ISO 3315
- > Für handbetätigte Steckschlüsseinsätze mit Vierkantantrieb nach DIN 3120, ISO 1174, mit Stiftsicherung

> GEDORE Vanadium-Stahl 31CrV3, verchromt

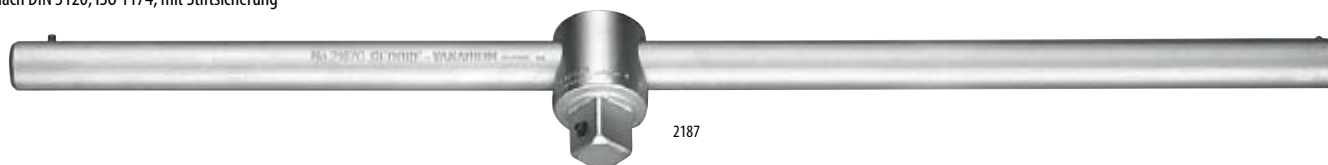

Ausführung	■"	■	↳ mm ↲	⚖	Code	No.
komplett	1	25	700	3,955	6180120	2187
Vierkant-Kopf	1	25	80	0,680	6196040	2187 K
Griff			700	3,275	6195900	2187 G

2190
VERLÄNGERUNG 1"

- > Ausführung nach DIN 3123, ISO 3316
- > Für handbetätigte Steckschlüsseinsätze mit Vierkantantrieb nach DIN 3120, ISO 1174, mit Stiftsicherung
- > GEDORE Vanadium-Stahl 31CrV3, verchromt

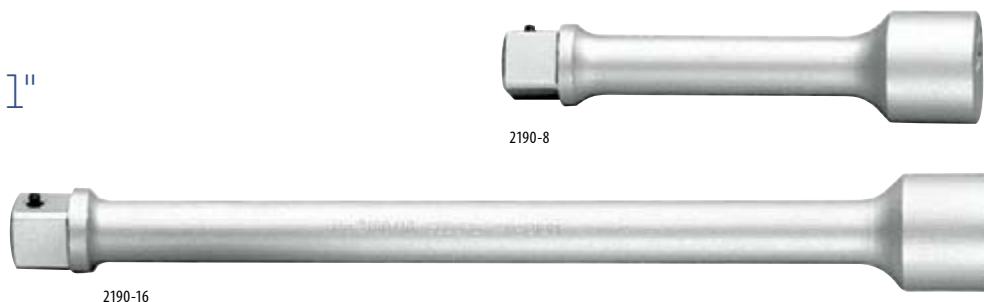

■"	■	↳ mm ↲	⚖	Code	No.
1	25	200	1,182	6180200	2190-8
1	25	400	2,144	6180390	2190-16

2194
VERBINDUNGSVIERKANT 1"

- > Ausführung nach DIN 3122, ISO 3315
- > Für handbetätigte Steckschlüsseinsätze mit Vierkantantrieb nach DIN 3120, ISO 1174, mit Stiftsicherung
- > GEDORE Vanadium-Stahl 31CrV3, verchromt



■"	■	↳ mm ↲	⚖	Code	No.
1	25	67,5	0,321	6180710	2194

2195
KARDANGELENK 1"

- > Für handbetätigte Steckschlüsseinsätze mit Vierkantantrieb nach DIN 3120, ISO 1174, mit Stiftsicherung
- > GEDORE Vanadium-Stahl 31CrV3, verchromt



■"	■	□"	□	↳ mm ↲	⚖	Code	No.
1	25	1	25	140	1,482	6180980	2195

2132
REDUZIERSTÜCK 1" AUF 3/4"

- > Ausführung nach DIN 3123, ISO 3316
- > Für handbetätigte Steckschlüsseinsätze mit Vierkantantrieb nach DIN 3120, ISO 1174, mit Stiftsicherung
- > GEDORE Vanadium-Stahl 31CrV3, verchromt



□"	□	■"	■	↳ mm ↲	⚖	Code	No.
1	25	3/4	20	75	0,504	6180040	2132

Freilaufknarren

31 KR FREILAUFKNARRE MIT EINSATZRING

12-kant UD-Profil bzw. Doppelsechskant

- › Friktionsschlüssel (31 K) mit austauschbaren 12-kant UD-Profil bzw. Doppelsechskant Einsatzringen (31 R)
- › 6-kant Ringe auf Anfrage lieferbar
- › Besonders geeignet für den Stahl- und Gerüstbau

- › Bis 30" flacher Schaft, ab 35" mit Aufsteckrohr
- › GEDORE Vanadium-Stahl 31CrV3, manganphosphatiert
- › Erläuterung der Artikelnummer: 31 KR 16-32 = Knarre 31 K 16" und Einsatzring 31 R 32 mm

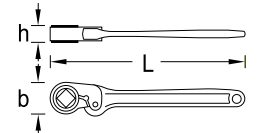

Ein-Ring	L	L"	h	b		Code	No.
8	150	6	11,5	23,0	0,093	6253020	31 KR 6-8
10	150	6	11,5	23,0	0,088	6253290	31 KR 6-10
13	150	6	11,5	23,0	0,082	6253530	31 KR 6-13
15	205	8	15,5	31,2	0,220	6253880	31 KR 8-15
17	205	8	15,5	31,2	0,212	6254180	31 KR 8-17
19	255	10	17,5	38,0	0,346	6254340	31 KR 10-19
21	255	10	17,5	38,0	0,336	6254500	31 KR 10-21
22	255	10	17,5	38,0	0,330	6254690	31 KR 10-22
24	305	12	18,5	44,6	0,497	6254850	31 KR 12-24
26	305	12	18,5	44,6	0,482	6255070	31 KR 12-26
27	305	12	18,5	44,6	0,474	6255150	31 KR 12-27
28	305	12	18,5	44,6	0,466	6255230	31 KR 12-28
30	400	16	19,5	51,6	0,709	6255580	31 KR 16-30

Ein-Ring	L	L"	h	b		Code	No.
32	400	16	19,5	51,6	0,684	6255740	31 KR 16-32
36	500	20	21,5	63,6	1,162	6256120	31 KR 20-36
41	500	20	21,5	63,6	1,098	6256470	31 KR 20-41
46	635	25	31,5	78,1	2,302	6256550	31 KR 25-46
50	635	25	31,5	78,1	2,213	6256630	31 KR 25-50
55	760	30	33,5	92,0	3,011	6256710	31 KR 30-55
60	760	30	33,5	92,0	2,879	6256980	31 KR 30-60
65	940	35	36,5	105,0	7,204	6257010	31 KR 35-65
70	940	35	36,5	105,0	7,023	6257280	31 KR 35-70
75	960	40	39,5	118,0	7,643	6257360	31 KR 40-75
80	960	40	39,5	118,0	7,392	6257440	31 KR 40-80

31 KVR FREILAUFKNARRE MIT EINSATZRING

4-kant

- › Friktionsschlüssel (31 K) mit austauschbaren 4-kant Einsatzringen (31 VR)
- › Besonders geeignet für den Stahl- und Gerüstbau

- › GEDORE Vanadium-Stahl 31CrV3, manganphosphatiert
- › Erläuterung der Artikelnummer: 31 KVR 8-12 = Knarre 31 K 8" und Einsatzring 31 VR 12 mm

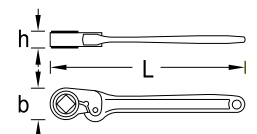

Ein-Ring	L	L"	h	b		Code	No.
8	150	6	11,5	23,0	0,091	6266000	31 KVR 6-8
9	150	6	11,5	23,0	0,089	6266190	31 KVR 6-9
10	150	6	11,5	23,0	0,087	6266270	31 KVR 6-10
12	205	8	15,5	31,2	0,228	6266430	31 KVR 8-12

Ein-Ring	L	L"	h	b		Code	No.
14	205	8	15,5	31,2	0,221	6266780	31 KVR 8-14
17	255	10	17,5	38,0	0,353	6267080	31 KVR 10-17
19	255	10	17,5	38,0	0,346	6267240	31 KVR 10-19

31 K

FREILAUFKNARRE OHNE EINSATZRING

- > Friktionsschlüssel für Einsatzringe 31 R und 31 VR
- > Besonders geeignet für den Stahl- und Gerüstbau
- > GEDORE Vanadium-Stahl 31CrV3, manganphosphatiert



O-Ring	O-Ring	L	L"	Kopf-Ø		Code	No.
8-13	8-11	150	6	20	0,070	6243060	31 K 6
14-17	12-14	205	8	28	0,176	6243140	31 K 8
18-23	17-19	255	10	34	0,277	6243220	31 K 10
24-28		305	12	40	0,406	6243300	31 K 12
30-32		400	16	46	0,600	6243490	31 K 16
34-41		500	20	57	0,961	6243570	31 K 20

O-Ring	O-Ring	L	L"	Kopf-Ø		Code	No.
46-50		635	25	70	1,880	6243650	31 K 25
55-60		760	30	82	2,435	6243730	31 K 30
65-70		940	35	96	6,305	6243810	31 K 35
75-80		960	40	108	6,480	6244030	31 K 40



31 R



EINSATZRING FÜR FREILAUFKNARREN

12-kant UD-Profil bzw. Doppelsechskant

- > GEDORE Vanadium-Stahl 31CrV3, manganphosphatiert



O-Ring	Ø			Code	No.
8	19,7	6	0,021	6245000	31 R 8
10	19,7	6	0,018	6245270	31 R 10
13	19,7	6	0,011	6245510	31 R 13
14	27,6	8	0,047	6245780	31 R 14
15	27,6	8	0,044	6245860	31 R 15
16	27,6	8	0,040	6245940	31 R 16
17	27,6	8	0,036	6246080	31 R 17
18	33,6	10	0,075	6246160	31 R 18
19	33,6	10	0,069	6246240	31 R 19
21	33,6	10	0,059	6246400	31 R 21
22	33,6	10	0,053	6246590	31 R 22
24	39,6	12	0,091	6246750	31 R 24
26	39,6	12	0,076	6246910	31 R 26
27	39,6	12	0,069	6247050	31 R 27

O-Ring	Ø			Code	No.
28	39,6	12	0,061	6247130	31 R 28
30	45,6	16	0,109	6247480	31 R 30
32	45,6	16	0,084	6247640	31 R 32
36	56,6	20	0,201	6248020	31 R 36
41	56,6	20	0,137	6248370	31 R 41
46	70,0	25	0,422	6248450	31 R 46
50	70,0	25	0,333	6248530	31 R 50
55	82,0	30	0,576	6248610	31 R 55
60	82,0	30	0,444	6248880	31 R 60
65	96,0	35	0,899	6248960	31 R 65
70	96,0	35	0,718	6249180	31 R 70
75	108,0	40	1,163	6249260	31 R 75
80	108,0	40	0,912	6249340	31 R 80



31 VR



EINSATZRING FÜR FREILAUFKNARREN

4-kant

- > GEDORE Vanadium-Stahl 31CrV3, manganphosphatiert



O-Ring	Ø			Code	No.
8	19,7	6	0,021	6261200	31 VR 8
9	19,7	6	0,018	6261390	31 VR 9
10	19,7	6	0,017	6261470	31 VR 10
12	27,6	8	0,052	6261630	31 VR 12

O-Ring	Ø			Code	No.
14	27,6	8	0,045	6261980	31 VR 14
17	33,6	10	0,076	6262360	31 VR 17
19	33,6	10	0,069	6262520	31 VR 19

29 STAHLBAUKNARRE

Doppelsechskant

> Umschaltknarre mit 2 Schlüsselweiten, Doppelsechskant, und Zentrierspitze

> Besonders geeignet für den Stahl- und Gerüstbau

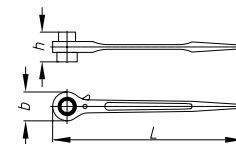

Ø	L	h	b	kg	Code	No.
17 x 19	315	49,0	42,0	0,463	1648934	29 17x19
19 x 22	315	49,5	42,0	0,448	1382853	29 19X22
19 x 24	365	56,0	51,5	0,757	1648926	29 19x24

Ø	L	h	b	kg	Code	No.
24 x 30	402	63,0	61,0	1,378	6262790	29 24x30
27 x 32	402	63,0	61,0	1,278	6262950	29 27x32
36 x 41	495	74,0	76,0	1,377	6263170	29 36x41

41 - 41 B UMSCHALTKNARRE

> Mit festeingebautem 12-kant UD-Profil Einsatzring
> GEDORE Vanadium Stahl 31CrV3, verchromt



Ø	∠°	mm	mm	kg	Code	No.
22	11,25	27,9	620	2,455	6338790	41 22
24	11,25	27,9	620	2,430	6338870	41 24
27	11,25	27,9	620	2,410	6338950	41 27
28	11,25	27,9	620	2,393	6330030	41 28
30	11,25	27,9	620	2,365	6339170	41 30

Ø	∠°	mm	mm	kg	Code	No.
32	11,25	27,9	620	2,330	6339250	41 32
36	15,00	43,0	910	5,025	6338360	41 B 36
41	15,00	43,0	910	4,895	6338440	41 B 41
46	15,00	43,0	910	4,725	6338520	41 B 46

41 V - 41 BV UMSCHALTKNARRE

> Mit festeingebautem Vierkantring
> Besonders geeignet für den Stahl- und Gerüstbau
> GEDORE Vanadium Stahl 31CrV3, verchromt



Ø	∠°	mm	mm	kg	Code	No.
19	11,25	27,9	620	2,475	6339410	41 V 19
22	11,25	27,9	620	2,450	6339680	41 V 22
24	11,25	27,9	620	2,420	6339760	41 V 24
27	11,25	27,9	620	2,385	6339840	41 V 27

Ø	∠°	mm	mm	kg	Code	No.
30	15,00	43,0	910	5,115	6338600	41 BV 30
32	15,00	43,0	910	5,075	6339330	41 BV 32
36	15,00	43,0	910	4,970	6339920	41 BV 36

Kraftschrauber-Programm

6,3 (1/4") Antrieb

K 20 (MM) KRAFTSCHRAUBER- EINSATZ 1/4"

6-kant

- > Ausführung nach DIN 3129, ISO 2725-2
 - > Maschinenbetätigt, passend für alle gängigen Druckluft- und Elektroschrauber
 - > Innenvierkantantrieb nach DIN 3121 - G 6,3, ISO 1174
 - > GEDORE Sonderstahl, brüniert
- * nicht genormt

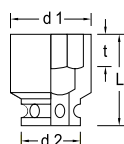

Ø mm	L	d ₁	d ₂	t	empfohlenes Zubehör	⚖	Code	No.
5,5	23	9,5	13	3	KB 2070, KB 2075	0,016	6198090	K 20 5,5
6,0	23	10,0	13	3	KB 2070, KB 2075	0,016	6198170	K 20 6
7,0	23	11,3	13	3	KB 2070, KB 2075	0,016	6198250	K 20 7
8,0	23	12,5	13	4	KB 2070, KB 2075	0,016	6198330	K 20 8
9,0	23	13,8	13	4	KB 2070, KB 2075	0,017	6198410	K 20 9
10,0	23	15,0	13	5	KB 2070, KB 2075	0,018	6198680	K 20 10
11,0	23	16,3	13	5	KB 2070, KB 2075	0,020	6198760	K 20 11
12,0	23	17,0	13	6	KB 2070, KB 2075	0,023	6198840	K 20 12
13,0	23	18,8	13	6	KB 2070, KB 2075	0,024	6198920	K 20 13
14,0	25	20,0	13	7	* KB 2070, KB 2075	0,035	6199060	K 20 14
17,0	26	23,8	13	7	* KB 2070, KB 2075	0,037	6199140	K 20 17

K 20 (AF) KRAFTSCHRAUBER- EINSATZ 1/4"

6-kant

- > Maschinenbetätigt, passend für alle gängigen Druckluft- und Elektroschrauber
- > Innenvierkantantrieb nach DIN 3121 - G 6,3, ISO 1174
- > GEDORE Sonderstahl, brüniert

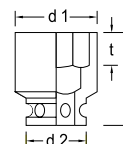

Ø AF	L	d ₁	d ₂	t	empfohlenes Zubehör	⚖	Code	No.
3/16	23	8,5	13	3	KB 2070, KB 2075	0,015	6199220	K 20 3/16AF
1/4	23	10,3	13	3	KB 2070, KB 2075	0,017	6199300	K 20 1/4AF
5/16	23	12,5	13	3	KB 2070, KB 2075	0,016	6199490	K 20 5/16AF
3/8	23	15,0	13	4	KB 2070, KB 2075	0,018	6199570	K 20 3/8AF
7/16	23	16,3	13	6	KB 2070, KB 2075	0,021	6199650	K 20 7/16AF

KB 2090 VERLÄNGERUNG 1/4"

für Kraftschraubereinsätze

- > Mit Vierkantantrieb nach DIN 3121 - G 6,3, ISO 1174
- > GEDORE Sonderstahl, brüniert



1/4"	6,3	l mm	⚖	Code	No.
		50	0,026	6201140	KB 2090-2

KB 2070 - KB 2075 SICHERUNGSRING UND -STIFT

für Kraftschraubereinsätze 1/4"



KB 2070



KB 2075

Bezeichnung	Ø	l mm	⚖	Code	No.
Sicherungsring d 9 mm	9,0		0,005	6200920	KB 2070
Sicherungsstift d 1,5 mm	1,5	10	0,005	6201060	KB 2075

10 (3/8") Antrieb

K 30

KRAFTSCHRAUBEREINSATZ 3/8"

6-kant

- > Ausführung nach DIN 3129, ISO 2725-2
- > Maschinenbetätigt, passend für alle gängigen Druckluft- und Elektroschrauber
- > Innenvierkantantrieb nach DIN 3121 - G 10, ISO 1174
- > GEDORE Sonderstahl, brüniert
- * nicht genormt

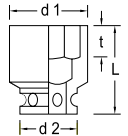

Ø mm	L	d ₁	d ₂	t	empfohlenes Zubehör	kg	Code	No.
6	30	11,0	19	3,0	* KB 3070 6-12, KB 3075 6-12	0,045	6251160	K 30 6
7	30	12,5	19	3,0	KB 3070 6-12, KB 3075 6-12	0,046	6251240	K 30 7
8	30	14,5	19	4,0	KB 3070 6-12, KB 3075 6-12	0,046	6251320	K 30 8
9	30	15,0	19	4,0	KB 3070 6-12, KB 3075 6-12	0,046	6251400	K 30 9
10	30	16,0	19	5,0	KB 3070 6-12, KB 3075 6-12	0,046	6251590	K 30 10
11	30	17,5	19	5,0	KB 3070 6-12, KB 3075 6-12	0,046	6251670	K 30 11
12	30	19,0	19	6,0	KB 3070 6-12, KB 3075 6-12	0,046	6251750	K 30 12
13	30	19,0	22	6,0	KB 3070 13-24, KB 3075 13-24	0,063	6251830	K 30 13
14	30	21,0	22	7,0	KB 3070 13-24, KB 3075 13-24	0,063	6251910	K 30 14
15	30	22,0	22	7,0	KB 3070 13-24, KB 3075 13-24	0,062	6252050	K 30 15
16	30	24,0	22	8,0	KB 3070 13-24, KB 3075 13-24	0,066	6252130	K 30 16
17	30	25,0	22	9,0	KB 3070 13-24, KB 3075 13-24	0,068	6252210	K 30 17
18	30	26,0	22	9,0	KB 3070 13-24, KB 3075 13-24	0,075	6252480	K 30 18
19	30	27,5	22	9,5	KB 3070 13-24, KB 3075 13-24	0,076	6252560	K 30 19
20	30	28,0	22	10,0	* KB 3070 13-24, KB 3075 13-24	0,084	6252640	K 30 20
21	30	30,0	22	11,0	* KB 3070 13-24, KB 3075 13-24	0,089	6252720	K 30 21
22	30	32,0	23	11,0	* KB 3070 13-24, KB 3075 13-24	0,093	6252800	K 30 22
23	30	32,0	23	13,0	* KB 3070 13-24, KB 3075 13-24	0,095	6252990	K 30 23
24	30	35,0	23	13,0	* KB 3070 13-24, KB 3075 13-24	0,105	6254420	K 30 24

TX K 30

KRAFTSCHRAUBEREINSATZ 3/8"

für Außen-TORX® Schrauben

- > Maschinenbetätigt, passend für alle gängigen Druckluft- und Elektroschrauber
- > Innenvierkantantrieb nach DIN 3121 - G 10, ISO 1174
- > GEDORE Sonderstahl, brüniert
- > TORX® = reg. Markenzeichen der Fa. Acument Intellectual Properties, LLC. USA

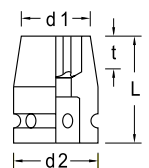

Ø	M	mm	L	d ₁	d ₂	t	empfohlenes Zubehör	kg	Code	No.
E5	M4	4,73	32	9,0	19	5	KB 3070 6-12, KB 3075 6-12	0,042	6265030	TX K 30 E5
E6	M5	5,74	32	10,0	19	5	KB 3070 6-12, KB 3075 6-12	0,044	6265110	TX K 30 E6
E7	M6	6,16	32	10,0	19	7	KB 3070 6-12, KB 3075 6-12	0,044	6265380	TX K 30 E7
E8	M6 - M7	7,52	32	10,5	19	8	KB 3070 6-12, KB 3075 6-12	0,048	6265460	TX K 30 E8
E10	M8	9,42	32	12,5	19	9	KB 3070 6-12, KB 3075 6-12	0,048	6265540	TX K 30 E10
E12	M10	11,17	32	15,0	19	10	KB 3070 6-12, KB 3075 6-12	0,047	6265620	TX K 30 E12
E14	M12	12,90	32	19,0	19	12	KB 3070 6-12, KB 3075 6-12	0,046	6265700	TX K 30 E14

KB 3090 VERLÄNGERUNG 3/8"

für Kraftschraubereinsätze

- > Mit Vierkantantrieb nach DIN 3121 - G 10, ISO 1174
- > GEDORE Sonderstahl, manganphosphatiert



□"	■"	↳mm↳	⚖️	Code	No.
3/8	10	75	0,090	6261710	KB 3090-3
3/8	10	125	0,149	6262010	KB 3090-5
3/8	10	250	0,298	6262280	KB 3090-10

KB 3095 KARDANGELENK 3/8"

für Kraftschraubereinsätze

- > Mit Vierkantantrieb nach DIN 3121 - G 10, ISO 1174
- > GEDORE Sonderstahl, manganphosphatiert



□"	□	■"	■"	↳mm↳	⚖️	Code	No.
3/8	10	3/8	10	50	0,072	6262440	KB 3095

KB 3019 VERGRÖßERUNGSSTÜCK 3/8" AUF 1/2"

für Kraftschraubereinsätze

- > Mit Vierkantantrieb nach DIN 3121 - G 10, ISO 1174
- > GEDORE Sonderstahl, manganphosphatiert



□"	□	■"	■"	↳mm↳	⚖️	Code	No.
3/8	10	1/2	12,5	33	0,061	6263410	KB 3019

KB 3020 REDUZIERSTÜCK 3/8" AUF 1/4"

für Kraftschraubereinsätze

- > Mit Vierkantantrieb nach DIN 3121 - G 10, ISO 1174
- > GEDORE Sonderstahl, manganphosphatiert



□"	□	■"	■"	↳mm↳	⚖️	Code	No.
3/8	10	1/4	6,3	31	0,034	6263250	KB 3020

KB 3070 - KB 3075 SICHERUNGSRING UND -STIFT

für Kraftschraubereinsätze 3/8"



KB 3070



KB 3075

Bezeichnung	∅	↳mm↳	⚖️	Code	No.
Sicherungsring d 14 mm für 6-12 mm	14,0		0,002	6260820	KB 3070 6-12
Sicherungsring d 15,5 mm für 13-24 mm	15,5		0,002	6260900	KB 3070 13-24
Sicherungsstift d 2,5 mm für 6-12 mm	2,5	14	0,005	6261040	KB 3075 6-12
Sicherungsstift d 2,5 mm für 13-24 mm	2,5	16	0,002	6261120	KB 3075 13-24

12,5 (1/2") Antrieb

K 19-028

KRAFTSCHRAUBER-SATZ 1/2"

5-teilig

- > 5 Kraftschraubereinsätze passend für alle gängigen Druckluft- und Elektroschrauber
- > Mit Innenvierkanttrieb nach DIN 3121 - G 12,5, ISO 1174
- > GEDORE Sonderstahl, brüniert
- > Im schwarzen Kunststoffkasten



Einsätze		Code	No.
○ 10 13 17 19 24	0,749	1646923	K 19-028



K 19 LS-004

KRAFTSCHRAUBER-SATZ 1/2"

4-teilig

- > 4 Kraftschraubereinsätze mit Schutzhülse, 6-kant, lange Form
- > Maschinenbetätigt, passend für alle gängigen Druckluft- und Elektroschrauber
- > Mit Innenvierkanttrieb nach DIN 3121 - G 12,5, ISO 1174
- > Dünnwandiger zum Schutz der Alu-Felgen
- > GEDORE Sonderstahl, manganphosphatiert





Einsätze		Code	No.
○ K 19 LS 17 19 21 22	0,980	2790831	K 19 LS-004

K 19 (MM)

KRAFTSCHRAUBEREINSATZ 1/2"

6-kant

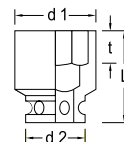
- > Ausführung nach DIN 3129, ISO 2725-2
- > Maschinenbetätigt, passend für alle gängigen Druckluft- und Elektroschrauber
- > Mit Innenvierkanttrieb nach DIN 3121 - G 12,5, ISO 1174
- > GEDORE Sonderstahl, brüniert
- * nicht genormt



mm	L	d ₁	d ₂	t	empfohlenes Zubehör		Code	No.
10	38	17,0	25	5,0	KB 1970 10-14, KB 1975 10-14	0,082	6160280	K 19 10
11	38	19,0	25	5,0	KB 1970 10-14, KB 1975 10-14	0,085	6160360	K 19 11
12	38	20,0	25	6,0	KB 1970 10-14, KB 1975 10-14	0,084	6160440	K 19 12
13	38	21,0	25	6,0	KB 1970 10-14, KB 1975 10-14	0,081	6160520	K 19 13
14	38	22,0	25	7,0	KB 1970 10-14, KB 1975 10-14	0,082	6160600	K 19 14
15	38	24,0	30	7,0	KB 1970 15-27, KB 1975 15-27	0,125	6161680	K 19 15
16	38	25,0	30	8,0	KB 1970 15-27, KB 1975 15-27	0,124	6160790	K 19 16
17	38	26,0	30	9,0	KB 1970 15-27, KB 1975 15-27	0,123	6160870	K 19 17
18	38	27,5	30	9,0	KB 1970 15-27, KB 1975 15-27	0,122	6160950	K 19 18
19	38	27,5	30	9,5	KB 1970 15-27, KB 1975 15-27	0,119	6161090	K 19 19
21	38	30,0	30	11,0	KB 1970 15-27, KB 1975 15-27	0,137	6161170	K 19 21
22	38	32,0	30	11,0	KB 1970 15-27, KB 1975 15-27	0,142	6161250	K 19 22
23	38	32,0	30	13,0	* KB 1970 15-27, KB 1975 15-27	0,148	6161330	K 19 23
24	45	35,0	30	13,0	KB 1970 15-27, KB 1975 15-27	0,154	6161410	K 19 24
27	50	38,0	30	13,0	KB 1970 15-27, KB 1975 15-27	0,180	6182680	K 19 27
30	50	41,0	30	16,0	* KB 1970 15-27, KB 1975 15-27	0,256	1560557	K 19 30
32	50	44,0	30	17,0	* KB 1970 15-27, KB 1975 15-27	0,286	1783742	K 19 32

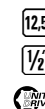

K 19 (AF)

KRAFTSCHRAUBEREINSATZ 1/2"

6-kant

- > Maschinenbetätigt, passend für alle gängigen Druckluft- und Elektroschrauber
- > Mit Innenvierkantantrieb nach DIN 3121 - G 12,5, ISO 1174
- > GEDORE Sonderstahl, brüniert

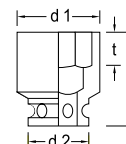

Ø"AF	L	d ₁	d ₂	t	empfohlenes Zubehör	⚖️	Code	No.
3/8	38	16,0	25	4,0	KB 1970 10-14, KB 1975 10-14	0,079	6166990	K 19 3/8AF
7/16	38	18,0	25	6,0	KB 1970 10-14, KB 1975 10-14	0,079	6162300	K 19 7/16AF
1/2	38	20,0	25	6,0	KB 1970 10-14, KB 1975 10-14	0,078	6162650	K 19 1/2AF
9/16	38	22,0	25	7,0	KB 1970 10-14, KB 1975 10-14	0,080	6163030	K 19 9/16AF
5/8	38	25,0	25	8,0	KB 1970 15-27, KB 1975 15-27	0,121	6163460	K 19 5/8AF
11/16	38	25,0	25	9,0	KB 1970 15-27, KB 1975 15-27	0,121	6163700	K 19 11/16AF
3/4	38	27,5	30	9,5	KB 1970 15-27, KB 1975 15-27	0,115	6163970	K 19 3/4AF
13/16	38	30,0	30	11,0	KB 1970 15-27, KB 1975 15-27	0,131	6168420	K 19 13/16AF
7/8	38	32,0	30	13,0	KB 1970 15-27, KB 1975 15-27	0,141	6169820	K 19 7/8AF
15/16	38	35,0	30	13,0	KB 1970 15-27, KB 1975 15-27	0,156	6164190	K 19 15/16AF
1	38	35,0	30	13,0	KB 1970 15-27, KB 1975 15-27	0,169	6169900	K 19 1AF
1.1/16	50	38,0	30	13,0	KB 1970 15-27, KB 1975 15-27	0,173	6164350	K 19 1.1/16AF
1.1/8	40	38,0	30	16,5	KB 1970 15-27, KB 1975 15-27	0,180	6164510	K 19 1.1/8AF
1.1/4	40	44,0	35	17,0	KB 1970 15-27, KB 1975 15-27	0,284	6165240	K 19 1.1/4AF
1.5/16	43	45,0	35	19,0	KB 1970 15-27, KB 1975 15-27	0,296	6165320	K 19 1.5/16AF

K 19 L

KRAFTSCHRAUBEREINSATZ 1/2"

6-kant, lange Form

- > Maschinenbetätigt, passend für alle gängigen Druckluft- und Elektroschrauber
- > Mit Innenvierkantantrieb nach DIN 3121 - G 12,5, ISO 1174
- > GEDORE Sonderstahl, manganphosphatiert

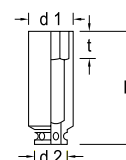

Ømm	L	d ₁	d ₂	t	empfohlenes Zubehör	⚖️	Code	No.
8	77	15,3	25	12	KB 1970 10-14, KB 1975 10-14	0,124	6163110	K 19 L 8
10	77	17,8	25	12	KB 1970 10-14, KB 1975 10-14	0,140	6163380	K 19 L 10
13	77	21,5	25	13	KB 1970 10-14, KB 1975 10-14	0,158	6163540	K 19 L 13
14	77	22,8	25	13	KB 1970 10-14, KB 1975 10-14	0,171	6163620	K 19 L 14
16	77	24,0	30	14	KB 1970 15-27, KB 1975 15-27	0,208	6197790	K 19 L 16
17	80	26,5	30	15	KB 1970 15-27, KB 1975 15-27	0,230	6163890	K 19 L 17
18	82	27,8	30	15	KB 1970 15-27, KB 1975 15-27	0,255	6197870	K 19 L 18
19	82	29,0	30	17	KB 1970 15-27, KB 1975 15-27	0,265	6164000	K 19 L 19
21	82	31,5	30	17	KB 1970 15-27, KB 1975 15-27	0,306	6162730	K 19 L 21
22	82	32,8	30	19	KB 1970 15-27, KB 1975 15-27	0,318	6164270	K 19 L 22
23	82	34,0	30	19	KB 1970 15-27, KB 1975 15-27	0,328	6199810	K 19 L 23
24	82	35,3	30	21	KB 1970 15-27, KB 1975 15-27	0,358	6164430	K 19 L 24
27	82	39,0	30	22	KB 1970 15-27, KB 1975 15-27	0,396	6164780	K 19 L 27

K 19 LS

KRAFTSCHRAUBEREINSATZ 1/2" MIT SCHUTZHÜLSE

6-kant, lange Form

- > Maschinenbetätigt, passend für alle gängigen Druckluft- und Elektroschrauber
- > Mit Innenvierkantantrieb nach DIN 3121 - G 12,5, ISO 1174
- > Dünnwandiger zum Schutz der Alu-Felgen
- > GEDORE Sonderstahl, manganphosphatiert

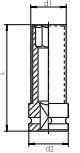

Ø mm	Farbe	RAL	L	d ₁	d ₂	t	empfohlenes Zubehör		Code	No.
17	Verkehrsblau	5017	81	27,0	30	15	KB 1970 15-27, KB 1975 15-27	0,200	2178214	K 19 LS 17
19	Verkehrsgrün	6024	82	29,0	30	17	KB 1970 15-27, KB 1975 15-27	0,210	2178222	K 19 LS 19
21	Verkehrsrot	3020	82	30,5	30	17	KB 1970 15-27, KB 1975 15-27	0,230	2178230	K 19 LS 21
22	Verkehrsgelb	1023	82	32,3	30	19	KB 1970 15-27, KB 1975 15-27	0,260	2178249	K 19 LS 22

KR 19

KRAFTSCHRAUBEREINSATZ 1/2"

6-kant, für Pkw

- > Maschinenbetätigt
- > Mit Innenvierkantantrieb nach DIN 3121 - G 12,5, ISO 1174

- > GEDORE Sonderstahl, brüniert

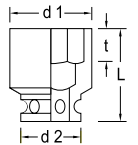

Ø mm	L	d ₁	d ₂	t	empfohlenes Zubehör		Code	No.
17	38	30	30	14	KB 1970 15-27, KB 1975 15-27	0,174	6162490	KR 19 17
19	38	33	30	18	KB 1970 15-27, KB 1975 15-27	0,186	6162570	KR 19 19

ITX K 19

KRAFTSCHRAUBEREINSATZ

für Innen-TORX® Schrauben

- > Innenvierkantantrieb nach DIN 3121 - G 12,5, ISO 1174
- > GEDORE Sonderstahl, manganphosphatiert

- > TORX® = reg. Markenzeichen der Fa. Acument Intellectual Properties, LLC. USA

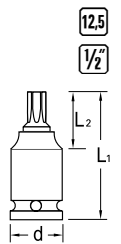

Ø	M	mm	L ₁	L ₂	d	empfohlenes Zubehör		Code	No.
T30	M6 - M7	5,52	47	26	25	KB 1970 10-14, KB 1975 10-14	0,075	6197280	ITX K 19 T30
T40	M7 - M8	6,65	47	26	25	KB 1970 10-14, KB 1975 10-14	0,077	6197360	ITX K 19 T40
T45	M8 - M10	7,82	47	26	25	KB 1970 10-14, KB 1975 10-14	0,078	1603124	ITX K 19 T45
T50	M10	8,83	47	26	25	KB 1970 10-14, KB 1975 10-14	0,079	6197440	ITX K 19 T50
T55	M12	11,22	47	26	25	KB 1970 10-14, KB 1975 10-14	0,084	6197520	ITX K 19 T55
T60	M14	13,25	47	26	25	KB 1970 10-14, KB 1975 10-14	0,088	6197600	ITX K 19 T60



TX K 19

KRAFTSCHRAUBEREINSATZ 1/2"

12,5

1/2"

für Außen-TORX® Schrauben

- > Maschinenbetätigt, passend für alle gängigen Druckluft- und Elektroschrauber
- > Innenvierkantantrieb nach DIN 3121 - G 12,5, ISO 1174
- > GEDORE Sonderstahl, brüniert
- > TORX® = reg. Markenzeichen der
Fa. Acument Intellectual Properties, LLC. USA

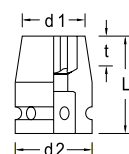

⊗	▧ M	★ mm	L	d ₁	d ₂	t	empfohlenes Zubehör	kg	Code	No.
E10	M8	9,42	38	15,0	25	9	KB 1970 10-14, KB 1975 10-14	0,084	6223110	TX K 19 E10
E12	M10	11,17	38	16,0	25	10	KB 1970 10-14, KB 1975 10-14	0,085	6223380	TX K 19 E12
E14	M12	12,90	38	18,5	25	12	KB 1970 10-14, KB 1975 10-14	0,086	6223460	TX K 19 E14
E16	M12	14,76	38	20,0	25	12	KB 1970 10-14, KB 1975 10-14	0,088	6223540	TX K 19 E16
E18	M14	16,70	38	22,0	25	12	KB 1970 10-14, KB 1975 10-14	0,087	6223620	TX K 19 E18
E20	M16	18,45	38	25,0	30	13	KB 1970 15-27, KB 1975 15-27	0,140	6223700	TX K 19 E20
E24	M18 - M20	22,16	45	28,5	30	17	KB 1970 15-27, KB 1975 15-27	0,137	6223890	TX K 19 E24

IN K 19

KRAFTSCHRAUBEREINSATZ 1/2"

12,5

1/2"

für Innensechskantschrauben

- > Maschinenbetätigt
- > Innenvierkantantrieb nach DIN 3121 - G 12,5, ISO 1174
- > GEDORE Sonderstahl, manganphosphatiert



IN K 19 5



IN K 19 17

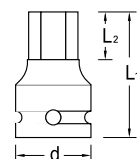

● mm	L ₁	L ₂	d	empfohlenes Zubehör	kg	Code	No.
5	44	7,5	25	KB 1970 10-14, KB 1975 10-14	0,073	6223970	IN K 19 5
6	44	9,0	25	KB 1970 10-14, KB 1975 10-14	0,072	6224000	IN K 19 6
8	44	11,0	25	KB 1970 10-14, KB 1975 10-14	0,077	6224190	IN K 19 8
10	44	13,0	25	KB 1970 10-14, KB 1975 10-14	0,079	6224270	IN K 19 10
12	50	15,0	30	KB 1970 15-27, KB 1975 15-27	0,136	6224350	IN K 19 12
14	50	17,0	30	KB 1970 15-27, KB 1975 15-27	0,144	6225320	IN K 19 14
17	50	19,0	30	KB 1970 15-27, KB 1975 15-27	0,157	6225670	IN K 19 17

KB 1930 REDUZIERSTÜCK 1/2" AUF 3/8"

für Kraftschraubereinsätze

- > Mit Vierkantantrieb nach DIN 3121 - G 12,5, ISO 1174, Form F, G und H
- > GEDORE Sonderstahl, manganphosphatiert



□"	□	■"	■	↳mm↳	⚖	Code	No.
1/2	12,5	3/8	10	44	0,081	6650370	KB 1930

KB 1932 VERGRÖßERUNGSSTÜCK 1/2" AUF 3/4"

für Kraftschraubereinsätze

- > Mit Vierkantantrieb nach DIN 3121 - G 12,5, ISO 1174, Form F, G und H
- > GEDORE Sonderstahl, manganphosphatiert

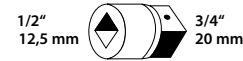

□"	□	■"	■	↳mm↳	⚖	Code	No.
1/2	12,5	3/4	20	44	0,146	6650020	KB 1932

KB 1990 VERLÄNGERUNG 1/2"

für Kraftschraubereinsätze

- > Mit Vierkantantrieb nach DIN 3121 - G 12,5, ISO 1174, Form F, G und H
- > GEDORE Sonderstahl, manganphosphatiert



KB 1990-5



KB 1990-10

■"	■	↳mm↳	⚖	Code	No.
1/2	12,5	125	0,256	6655250	KB 1990-5
1/2	12,5	250	0,461	6650100	KB 1990-10

KB 1995 KARDANGELENK 1/2"

für Kraftschraubereinsätze

- > Mit Vierkantantrieb nach DIN 3121 - G 12,5, ISO 1174, Form F, G und H
- > GEDORE Sonderstahl, manganphosphatiert



■"	■	□"	□	↳mm↳	⚖	Code	No.
1/2	12,5	1/2	12,5	62	0,202	6655410	KB 1995

KB 1970 - KB 1975 SICHERUNGSRING UND -STIFT

für Kraftschraubereinsätze 1/2"



KB 1970



KB 1975

Bezeichnung	∅	↳mm↳	⚖	Code	No.
Sicherungsring d 19 mm für 10-14 mm	19		0,002	6654790	KB 1970 10-14
Sicherungsring d 24 mm für 15-32 mm	24		0,002	6654870	KB 1970 15-27
Sicherungsstift d 3 mm für 10-14 mm	3	20	0,002	6654950	KB 1975 10-14
Sicherungsstift d 3 mm für 15-32 mm	3	25	0,002	6655090	KB 1975 15-27

20 (3/4") Antrieb

K 32-040

KRAFTSCHRAUBER-SATZ

3/4" FÜR LKW

4-teilig

- > 4 Kraftschraubereinsätze, maschinenbetätigt, passend für alle gängigen Druckluft- und Elektroschrauber
- > Mit Innenvierkanttrieb nach DIN 3121 - H 20, ISO 1174
- > GEDORE-Sonderstahl, brüniert
- > Im schwarzen Kunststoffkasten



Einsätze

O 24 27 30 33



1,630

Code

1828142

No.

K 32-040

K 32 S

KRAFTSCHRAUBER-

EINSATZ 3/4" MIT

IMPACT-FIX SICHERUNG

6-kant UD-Profil

- > Ausführung nach DIN 3129, ISO 2725-2
- > Maschinenbetätigt, passend für alle gängigen Druckluft- und Elektroschrauber
- > Innenvierkanttrieb nach DIN 3121 - H 20, ISO 1174
- > GEDORE Vanadium-Stahl 59CrV4
- > Brüniert
- > DBGM (Deutsches Bundes-Gebrauchsmuster)
- > Besonders für Arbeiten in sensiblen Bereichen ideal, in denen Verliersicherheit, Prozess-Sicherheit und Arbeitsschutz permanent präsent sind
- > Beispiele: Freileitungsbau, Windenergieanlagen oder im Automotive-Bereich

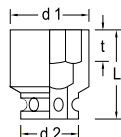

Ø mm	L	d ₁	d ₂	t	kg	Code	No.
17	45	31,1	44	7,0	0,400	2734060	K 32 S 17
18	45	32,4	44	8,4	0,420	2734079	K 32 S 18
19	45	33,6	44	8,4	0,400	2734095	K 32 S 19
22	46	37,4	44	9,8	0,400	2734176	K 32 S 22
24	46	39,9	44	11,2	0,340	2734184	K 32 S 24
27	48	43,6	44	12,6	0,400	2734206	K 32 S 27
30	52	47,4	44	14,0	0,400	2734214	K 32 S 30
32	52	49,9	44	15,4	0,400	2734230	K 32 S 32
33	54	51,0	44	15,4	0,400	2734257	K 32 S 33
34	54	52,4	44	15,4	0,400	2734265	K 32 S 34
36	56	54,9	44	16,8	0,500	2734273	K 32 S 36
38	59	57,0	44	16,8	0,500	2734281	K 32 S 38
41	59	61,1	44	18,9	0,560	2734303	K 32 S 41

K 32 SL

KRAFTSCHRAUBER-

EINSATZ 3/4"

MIT IMPACT-FIX SICHERUNG

6-kant UD-Profil, lange Form

- > Maschinenbetätigt, passend für alle gängigen Druckluft- und Elektroschrauber
- > Innenvierkanttrieb nach DIN 3121 - H 20, ISO 1174
- > GEDORE Vanadium-Stahl 59CrV4
- > Brüniert
- > DBGM (Deutsches Bundes-Gebrauchsmuster)
- > Besonders für Arbeiten in sensiblen Bereichen ideal, in denen Verliersicherheit, Prozess-Sicherheit und Arbeitsschutz permanent präsent sind
- > Beispiele: Freileitungsbau, Windenergieanlagen oder im Automotive-Bereich

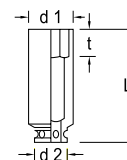

Ø mm	L	d ₁	d ₂	t	kg	Code	No.
17	90	31,1	44	7,0	0,560	2734311	K 32 SL 17
19	90	32,4	44	8,4	0,600	2734338	K 32 SL 19
21	90	36,1	44	9,8	0,600	2734346	K 32 SL 21
22	90	37,4	44	9,8	0,620	2734354	K 32 SL 22
24	90	39,9	44	11,2	0,620	2734362	K 32 SL 24
27	90	43,6	44	12,6	0,600	2734370	K 32 SL 27
30	90	47,4	44	14,0	0,600	2734389	K 32 SL 30
32	90	49,9	44	15,4	0,700	2734397	K 32 SL 32
33	90	51,0	44	15,4	0,800	2734400	K 32 SL 33
34	90	52,4	44	15,4	0,800	2734419	K 32 SL 34
36	90	54,9	44	16,8	0,800	2734427	K 32 SL 36
41	90	61,1	44	18,9	0,980	2734435	K 32 SL 41

K 32 (MM)

KRAFTSCHRAUBEREINSATZ 3/4"

6-kant

- > Ausführung nach DIN 3129, ISO 2725-2
- > Maschinenbetätigt, passend für alle gängigen Druckluft- und Elektroschrauber
- > Innenvierkantantrieb nach DIN 3121 - H 20, ISO 1174
- > GEDORE Sonderstahl, brüniert
- * nicht genormt

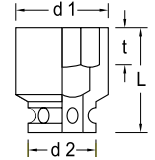

Ø mm	L	d ₁	d ₂	t	empfohlenes Zubehör	🔧	Code	No.
17	50	29	44	9,0	KB 3270, KB 3275	0,300	6282040	K 32 17
18	50	32	44	9,0	KB 3270, KB 3275	0,300	6289990	K 32 18
19	50	32	44	9,5	KB 3270, KB 3275	0,293	6282120	K 32 19
22	50	38	44	11,0	KB 3270, KB 3275	0,345	6282200	K 32 22
24	50	40	44	13,0	KB 3270, KB 3275	0,339	6282390	K 32 24
27	54	41	44	13,0	KB 3270, KB 3275	0,339	6282470	K 32 27
30	54	44	44	16,5	KB 3270, KB 3275	0,352	6282550	K 32 30

Ø mm	L	d ₁	d ₂	t	empfohlenes Zubehör	🔧	Code	No.
32	56	49	44	17,0	KB 3270, KB 3275	0,407	6282630	K 32 32
33	56	49	44	17,0 *	KB 3270, KB 3275	0,430	6283010	K 32 33 (3/4W)
34	56	52	44	19,0	KB 3270, KB 3275	0,475	6281580	K 32 34
36	56	52	44	19,0	KB 3270, KB 3275	0,444	6282710	K 32 36
38	58	54	44	22,0 *	KB 3270, KB 3275	0,481	6281740	K 32 38
41	58	57	44	22,0	KB 3270, KB 3275	0,500	6282980	K 32 41

K 32 (AF)

KRAFTSCHRAUBEREINSATZ 3/4"

6-kant

- > Maschinenbetätigt, passend für alle gängigen Druckluft- und Elektroschrauber
- > Innenvierkantantrieb nach DIN 3121 - H 20, ISO 1174
- > GEDORE Sonderstahl, brüniert

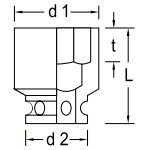

Ø "AF	L	d ₁	d ₂	t	empfohlenes Zubehör	🔧	Code	No.
13/16	46	35	44	11,0	KB 3270, KB 3275	0,349	6285300	K 32 13/16AF
7/8	46	38	44	13,0	KB 3270, KB 3275	0,354	6284410	K 32 7/8AF
15/16	46	40	44	13,0	KB 3270, KB 3275	0,342	6284680	K 32 15/16AF
1	46	41	44	13,0	KB 3270, KB 3275	0,340	6285490	K 32 1AF
1.1/16	48	41	44	13,0	KB 3270, KB 3275	0,347	6285650	K 32 1.1/16AF
1.1/8	52	44	44	16,5	KB 3270, KB 3275	0,367	6284760	K 32 1.1/8AF
1.1/4	52	49	44	17,0	KB 3270, KB 3275	0,418	6284840	K 32 1.1/4AF
1.5/16	55	49	44	19,0	KB 3270, KB 3275	0,417	6284920	K 32 1.5/16AF
1.3/8	55	52	44	19,0	KB 3270, KB 3275	0,452	6285730	K 32 1.3/8AF

Ø "AF	L	d ₁	d ₂	t	empfohlenes Zubehör	🔧	Code	No.
1.7/16	56	52	44	19,0	KB 3270, KB 3275	0,439	6285060	K 32 1.7/16AF
1.1/2	59	54	44	22,0	KB 3270, KB 3275	0,480	6285140	K 32 1.1/2AF
1.5/8	59	57	44	22,0	KB 3270, KB 3275	0,497	6285810	K 32 1.5/8AF
1.11/16	64	63	44	25,0	KB 3270, KB 3275	0,674	6286030	K 32 1.11/16AF
1.3/4	64	63	44	25,5	KB 3270, KB 3275	0,639	6286110	K 32 1.3/4AF
1.7/8	67	67	54	27,0	KB 3270, KB 3275	0,873	6286380	K 32 1.7/8AF
2	67	73	54	27,0	KB 3270, KB 3275	0,995	6286460	K 32 2AF

K 32 L

KRAFTSCHRAUBEREINSATZ 3/4"

6-kant, lange Form

- > Maschinenbetätigt, passend für alle gängigen Druckluft- und Elektroschrauber
- > Innenvierkantantrieb nach DIN 3121 - H 20, ISO 1174
- > GEDORE Sonderstahl, brüniert

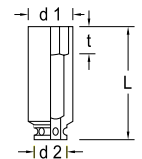

Ø mm	L	d ₁	d ₂	t	empfohlenes Zubehör	🔧	Code	No.
17	90	29	44	9,0	KB 3270, KB 3275	0,727	6283600	K 32 L 17
19	95	32	44	9,5	KB 3270, KB 3275	0,720	6283790	K 32 L 19
21	95	35	44	11,0	KB 3270, KB 3275	0,757	6286700	K 32 L 21
22	95	38	44	11,0	KB 3270, KB 3275	0,739	6283870	K 32 L 22
24	95	40	44	13,0	KB 3270, KB 3275	0,706	6283950	K 32 L 24
27	95	41	44	13,0	KB 3270, KB 3275	0,655	6284090	K 32 L 27
30	95	44	44	16,5	KB 3270, KB 3275	0,644	6284170	K 32 L 30

Ø mm	L	d ₁	d ₂	t	empfohlenes Zubehör	🔧	Code	No.
32	95	49	44	17,0	KB 3270, KB 3275	0,728	6284250	K 32 L 32
33	95	49	44	17,0	KB 3270, KB 3275	0,709	6286540	K 32 L 33 (3/4W)
34	95	52	44	19,0	KB 3270, KB 3275	0,858	6281660	K 32 L 34
36	95	52	44	19,0	KB 3270, KB 3275	0,826	6284330	K 32 L 36
41	95	57	44	22,0	KB 3270, KB 3275	0,811	6286890	K 32 L 41



IN K 32 KRAFTSCHRAUBER- EINSATZ 3/4"

für Innensechskantschrauben

- > Maschinenbetätigt
- > Innenvierkantantrieb nach DIN 3121 - H 20, ISO 1174
- > GEDORE Sonderstahl, manganphosphatiert

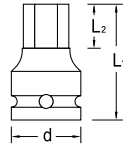

mm	L ₁	L ₂	d	empfohlenes Zubehör	kg	Code	No.
14	65	14	38	KB 3270, KB 3275	0,440	1956477	IN K 32 14
17	65	17	38	KB 3270, KB 3275	0,495	1956485	IN K 32 17
19	65	19	44	KB 3270, KB 3275	0,530	1956493	IN K 32 19
22	65	22	44	KB 3270, KB 3275	0,590	1956507	IN K 32 22
24	65	24	44	KB 3270, KB 3275	0,630	1956515	IN K 32 24
27	65	27	44	KB 3270, KB 3275	0,695	1956523	IN K 32 27

KB 3221 VERGRÖßERUNGSSTÜCK 3/4" AUF 1"

für Kraftschraubereinsätze

- > Mit Vierkantantrieb nach DIN 3121, ISO 1174, Form F und H
- > GEDORE Sonderstahl, manganphosphatiert



"	"	"	"	mm	kg	Code	No.
3/4	20	1	25	65	0,445	6671530	KB 3221

KB 3295 KARDANGELENK 3/4"

für Kraftschraubereinsätze

- > Mit Vierkantantrieb nach DIN 3121, ISO 1174, Form F und H
- > GEDORE Sonderstahl, manganphosphatiert



"	"	"	"	mm	kg	Code	No.
3/4	20	3/4	20	94	0,623	6676090	KB 3295

KB 3219 REDUZIERSTÜCK 3/4" AUF 1/2"

für Kraftschraubereinsätze

- > Mit Vierkantantrieb nach DIN 3121, ISO 1174, Form F und H
- > GEDORE Sonderstahl, manganphosphatiert



"	"	"	"	mm	kg	Code	No.
3/4	20	1/2	12,5	65	0,351	6675280	KB 3219

KB 3290 VERLÄNGERUNG 3/4"

für Kraftschraubereinsätze

- > Mit Vierkantantrieb nach DIN 3121, ISO 1174, Form F und H
- > GEDORE Sonderstahl, manganphosphatiert



KB 3290-8



KB 3290-12



KB 3290-16

"	"	mm	kg	Code	No.
3/4	20	205	0,957	6675600	KB 3290-8
3/4	20	300	1,328	6675790	KB 3290-12
3/4	20	400	1,759	6675870	KB 3290-16

KB 3270 - KB 3275 SICHERUNGSRING UND -STIFT

für Kraftschraubereinsätze 3/4"



KB 3270



KB 3275

Bezeichnung	Ø	mm	kg	Code	No.
Sicherungsring d 36 mm	36		0,004	6675360	KB 3270
Sicherungsstift d 4 mm	4	35	0,004	6675440	KB 3275

IMPACT-FIX SICHERUNG

Ihre Vorteile

- > Eingebaute, verliersichere Zweistiftsicherung inklusive Ring
- > Ein "Plus" von GEDORE - für mehr Sicherheit am Arbeitsplatz
- > Besonders für Arbeiten in sensiblen Bereichen ideal, in denen Verliersicherheit, Prozess-Sicherheit und Arbeitsschutz permanent präsent sind.
- > Beispiele: Freileitungsbau, Windenergieanlagen, Maschinenbau oder im Automotive-Bereich
- > Sehr sicher und extrem praxisorientiert, bei einfachster Handhabung
- > Doppelte Ringnut für einfaches Verschieben des Rings
- > Minimierung des Verletzungsrisikos gegenüber den marktüblichen Systemen. Beim Reißen des Sicherungsringes wird kein Sicherungsstift aus dem rotierenden Einsatz geschleudert.
- > Gerade da, wo große Kräfte wirken, ist die ordnungsgemäße und richtige Sicherung und Handhabung der Betätigungswerkzeuge ein wichtiger Baustein für eine gute Verschraubung.
- > Gängige Praxis: Oft wird die lästige und umständliche Montage des losen Sicherungsstiftes und -ringes einfach unterlassen oder vergessen, bzw. Stift und Ring sind nicht mehr auffindbar.
- > Mit der im Steckschlüsseinsatz integrierten IMPACT-FIX Sicherung entfällt dieser Zusammenbau von drei Elementen (Einsatz, Stift und Ring). Die Sicherungsstifte und Ringe sind immer an dem Einsatz befestigt (3 in 1). Die Stifte werden durch das Fixieren des Ringes automatisch in die Bohrungen des Antriebsvierkantes gedrückt.
- > DBGM (Deutsches Bundes-Gebrauchsmuster)



3 in 1

Der Vorteil liegt auf der Hand:

Mit der im Kraftschraubereinsatz integrierten Impact-Fix Sicherung entfällt der Zusammenbau von drei Elementen (Einsatz, Stift und Ring).



MASCHINEN- ODER HANDBETÄTIGT ...

... elektrisch, hydraulisch, pneumatisch oder mit Drehmomentvervielfältiger per Hand

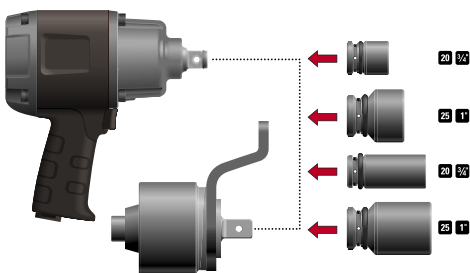

EINFACHSTE HANDHABUNG ...

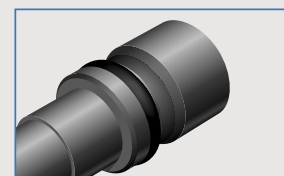
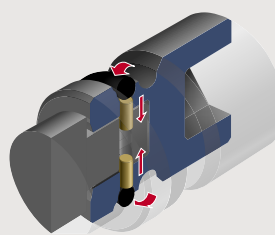
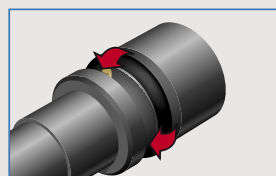
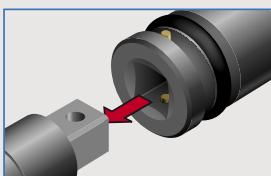

Doppelte Ringnut für einfaches Verschieben des Ringes durch eingebaute Zweistiftsicherung inklusive Ring.

K 21 (MM)

KRAFTSCHRAUBEREINSATZ 1"

6-kant

- > Ausführung nach DIN 3129, ISO 2725-2
- > Maschinenbetätigt, passend für alle gängigen Druckluft- und Elektroschrauber
- > Innenvierkantantrieb nach DIN 3121 - H 25, ISO 1174
- > GEDORE Sonderstahl, brüniert
- > Ab SW 75 mm bitte KB 3770 und KB 3775 verwenden
- * nicht genormt

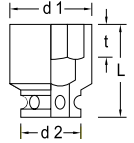

Ø mm	L	d ₁	d ₂	t	empfohlenes Zubehör	⚖️	Code	No.
22	60	40	54	11,0	KB 2170, KB 2175	0,561	6183060	K 21 22
24	60	42	54	13,0	KB 2170, KB 2175	0,611	6183140	K 21 24
27	60	46	54	13,0	KB 2170, KB 2175	0,614	6183220	K 21 27
30	58	50	54	16,5	KB 2170, KB 2175	0,619	6183300	K 21 30
32	62	51	54	17,0	KB 2170, KB 2175	0,608	6183490	K 21 32
33	60	54	54	17,0	* KB 2170, KB 2175	0,615	6183650	K 21 33
34	62	54	54	19,0	KB 2170, KB 2175	0,624	6196980	K 21 34
36	67	54	54	19,0	KB 2170, KB 2175	0,598	6183570	K 21 36
38	67	60	54	19,0	* KB 2170, KB 2175	0,764	6184890	K 21 38
41	67	63	54	22,0	KB 2170, KB 2175	0,794	6183730	K 21 41

Ø mm	L	d ₁	d ₂	t	empfohlenes Zubehör	⚖️	Code	No.
42	74	63	54	22,0	* KB 2170, KB 2175	0,781	6184970	K 21 42
46	74	70	54	25,5	KB 2170, KB 2175	0,974	6183810	K 21 46
50	80	73	54	27,0	KB 2170, KB 2175	1,018	6184030	K 21 50
55	84	82	54	30,0	KB 2170, KB 2175	1,298	6184110	K 21 55
60	87	86	54	33,0	KB 2170, KB 2175	1,481	6184380	K 21 60
65	90	92	54	35,0	KB 2170, KB 2175	1,682	6184460	K 21 65
70	96	96	54	38,0	KB 2170, KB 2175	1,812	6184540	K 21 70
75	98	100	86	41,0	* KB 3770, KB 3775	2,690	6184620	K 21 75
80	100	105	86	44,0	* KB 3770, KB 3775	2,936	6184700	K 21 80

K 21 (AF)

KRAFTSCHRAUBEREINSATZ 1"

6-kant

- > Maschinenbetätigt, passend für alle gängigen Druckluft- und Elektroschrauber
- > Innenvierkantantrieb nach DIN 3121 - H 25, ISO 1174
- > GEDORE Sonderstahl, brüniert

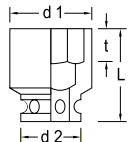

Ø AF	L	d ₁	d ₂	t	empfohlenes Zubehör	⚖️	Code	No.
1	55	43	54	13,0	KB 2170, KB 2175	0,611	6186320	K 21 1AF
1.1/4	57	51	54	17,0	KB 2170, KB 2175	0,614	6186400	K 21 1.1/4AF
1.7/16	60	54	54	19,0	KB 2170, KB 2175	0,593	6186590	K 21 1.7/16AF
1.1/2	64	60	54	22,0	KB 2170, KB 2175	0,776	6186750	K 21 1.1/2AF
1.5/8	64	63	54	22,0	KB 2170, KB 2175	0,796	6186670	K 21 1.5/8AF

Ø AF	L	d ₁	d ₂	t	empfohlenes Zubehör	⚖️	Code	No.
1.13/16	69	70	54	25,5	KB 2170, KB 2175	0,972	6186830	K 21 1.13/16AF
1.7/8	72	70	54	27,0	KB 2170, KB 2175	0,981	6186910	K 21 1.7/8AF
2.1/4	80	82	54	33,0	KB 2170, KB 2175	1,365	6187050	K 21 2.1/4AF

K 21 L

KRAFTSCHRAUBEREINSATZ 1"

6-kant, lange Form

- > Maschinenbetätigt, passend für alle gängigen Druckluft- und Elektroschrauber
- > Innenvierkantantrieb nach DIN 3121 - H 25, ISO 1174
- > GEDORE Sonderstahl, brüniert

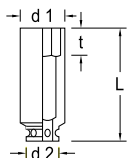

Ø mm	L	d ₁	d ₂	t	empfohlenes Zubehör	⚖️	Code	No.
22	100	40	54	11,0	KB 2170, KB 2175	1,103	6185350	K 21 L 22
24	100	42	54	13,0	KB 2170, KB 2175	1,234	6185430	K 21 L 24
27	100	46	54	13,0	KB 2170, KB 2175	1,227	6185510	K 21 L 27
30	100	50	54	16,5	KB 2170, KB 2175	1,141	6185780	K 21 L 30
32	100	51	54	17,0	KB 2170, KB 2175	1,101	6185860	K 21 L 32
33	100	54	54	17,0	KB 2170, KB 2175	1,104	6197950	K 21 L 33

Ø mm	L	d ₁	d ₂	t	empfohlenes Zubehör	⚖️	Code	No.
34	100	54	54	19,0	KB 2170, KB 2175	1,189	6197010	K 21 L 34
36	100	54	54	19,0	KB 2170, KB 2175	1,022	6185940	K 21 L 36
38	100	60	54	22,0	KB 2170, KB 2175	1,262	6186080	K 21 L 38
41	100	63	54	22,0	KB 2170, KB 2175	1,420	6186160	K 21 L 41
46	100	70	54	25,5	KB 2170, KB 2175	1,619	6186240	K 21 L 46

IN K 21 KRAFTSCHRAUBEREINSATZ 1"

für Innensechskantschrauben

- > Maschinenbetätigt
- > Innenvierkantantrieb nach DIN 3121 - H 25, ISO 1174
- > GEDORE Sonderstahl, manganphosphatiert



mm	L ₁	L ₂	d	empfohlenes Zubehör	kg	Code	No.
19	75	21	54	KB 2170, KB 2175	0,650	1956558	IN K 21 19
22	75	24	54	KB 2170, KB 2175	0,675	1956566	IN K 21 22
24	75	26	54	KB 2170, KB 2175	0,700	1956574	IN K 21 24
27	75	28	54	KB 2170, KB 2175	0,730	1956582	IN K 21 27
30	75	29	54	KB 2170, KB 2175	0,770	1577514	IN K 21 30
32	75	30	54	KB 2170, KB 2175	0,900	1956590	IN K 21 32
36	75	30	54	KB 2170, KB 2175	0,860	1956604	IN K 21 36

KB 2132 REDUZIERSTÜCK 1" AUF 3/4"

für Kraftschraubereinsätze

- > Mit Vierkantantrieb nach DIN 3121, ISO 1174 Form F und H
- > GEDORE Sonderstahl, manganphosphatiert

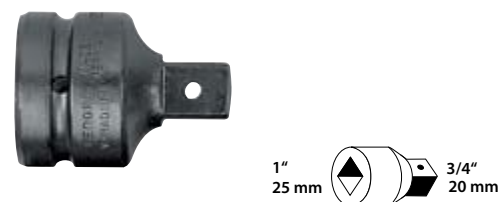

1"	25	3/4"	20	mm	kg	Code	No.
1	25	3/4	20	75	0,661	6657460	KB 2132

KB 2137 VERGRÖßERUNGSTÜCK 1" AUF 1.1/2"

für Kraftschraubereinsätze

- > Mit Vierkantantrieb nach DIN 3121, ISO 1174 Form F und H
- > GEDORE Sonderstahl, manganphosphatiert



1"	25	1.1/2"	40	mm	kg	Code	No.
1	25	1.1/2	40	82	0,988	6657890	KB 2137

KB 2190 VERLÄNGERUNG 1"

für Kraftschraubereinsätze

- > Mit Vierkantantrieb nach DIN 3121, ISO 1174 Form F und H
- > GEDORE Sonderstahl, manganphosphatiert



1"	25	mm	kg	Code	No.
1	25	208	1,477	6657970	KB 2190-8
1	25	300	2,010	6658000	KB 2190-12
1	25	405	2,587	6658190	KB 2190-16

KB 2195 KARDANGELENK 1"

für Kraftschraubereinsätze

- > Mit Vierkantantrieb nach DIN 3121, ISO 1174 Form F und H
- > GEDORE Sonderstahl, manganphosphatiert



1"	25	1"	25	mm	kg	Code	No.
1	25	1	25	140	1,425	6658350	KB 2195

KB 2170 - KB 2175 SICHERUNGSRING UND -STIFT

für Kraftschraubereinsätze 1"

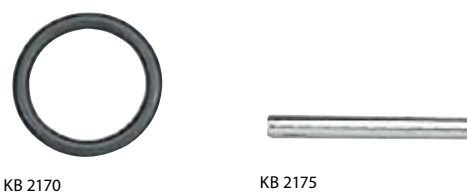

Bezeichnung	Ø	mm	kg	Code	No.
Sicherungsring d 45 mm	45		0,008	6657620	KB 2170
Sicherungsstift d 5 mm	5	45	0,007	6657700	KB 2175

40 (1.1/2") Antrieb

K 37
KRAFTSCHRAUBEREINSATZ 1.1/2"

40
1 1/2"

6-kant

- > Ausführung nach DIN 3129, ISO 2725-2
- > Maschinenbetätigt, passend für alle gängigen Druckluft- und Elektroschrauber
- > Innenvierkantantrieb nach DIN 3121 - H 40, ISO 1174
- > GEDORE Sonderstahl, brüniert
- > Ab SW 95 mm KB 6470 und KB 6475 verwenden
- * nicht genormt

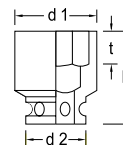

Ø mm	L	d ₁	d ₂	t	empfohlenes Zubehör	⚖️	Code	No.
46	84	76	86	25,5	KB 3770, KB 3775	2,3	6328130	K 37 46
50	87	81	86	27,0	* KB 3770, KB 3775	2,3	6328210	K 37 50
55	90	86	86	30,0	KB 3770, KB 3775	2,5	6328480	K 37 55
60	92	93	86	33,0	KB 3770, KB 3775	2,7	6328560	K 37 60
65	95	97	86	35,0	KB 3770, KB 3775	3,2	6328640	K 37 65
70	100	105	86	38,0	KB 3770, KB 3775	3,5	6328720	K 37 70
75	103	110	86	41,0	KB 3770, KB 3775	3,7	6328800	K 37 75
80	110	116	86	44,0	KB 3770, KB 3775	4,2	6328990	K 37 80
85	118	125	86	47,0	KB 3770, KB 3775	4,8	6329020	K 37 85

Ø mm	L	d ₁	d ₂	t	empfohlenes Zubehör	⚖️	Code	No.
90	118	130	86	49,0	KB 3770, KB 3775	5,5	6329100	K 37 90
95	118	137	95	49,0	* KB 6470, KB 6475	9,0	6329290	K 37 95
100	125	140	127	54,0	* KB 6470, KB 6475	8,1	6329370	K 37 100
105	125	150	127	54,0	* KB 6470, KB 6475	9,3	6329450	K 37 105
110	137	156	127	62,0	* KB 6470, KB 6475	10,6	6329530	K 37 110
115	137	160	127	67,0	* KB 6470, KB 6475	10,6	6329610	K 37 115
120	145	168	127	67,0	* KB 6470, KB 6475	11,8	6329880	K 37 120

K 37 L
KRAFTSCHRAUBER-EINSATZ 1.1/2"

40
1 1/2"

6-kant, lange Form

- > Maschinenbetätigt, passend für alle gängigen Druckluft- und Elektroschrauber
- > Innenvierkantantrieb nach DIN 3121 - H 40, ISO 1174
- > GEDORE Sonderstahl, brüniert
- > Ab SW 95 mm KB 6470 und KB 6475 verwenden

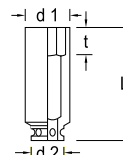

Ø mm	L	d ₁	d ₂	t	empfohlenes Zubehör	⚖️	Code	No.
41	140	70	86	22,0	KB 3770, KB 3775	4,4	6330110	K 37 L 41
46	140	75	86	25,5	KB 3770, KB 3775	4,3	6330380	K 37 L 46
50	140	80	86	27,0	KB 3770, KB 3775	4,4	6330460	K 37 L 50
55	140	86	86	30,0	KB 3770, KB 3775	4,0	6330540	K 37 L 55
60	140	92	86	33,0	KB 3770, KB 3775	4,1	6330620	K 37 L 60
65	140	100	86	35,0	KB 3770, KB 3775	4,6	6330700	K 37 L 65
70	140	105	86	38,0	KB 3770, KB 3775	4,8	6330890	K 37 L 70
75	140	109	86	41,0	KB 3770, KB 3775	5,4	6330970	K 37 L 75
80	140	115	86	44,0	KB 3770, KB 3775	5,7	6331000	K 37 L 80

Ø mm	L	d ₁	d ₂	t	empfohlenes Zubehör	⚖️	Code	No.
85	140	121	86	47,0	KB 3770, KB 3775	6,2	6331190	K 37 L 85
90	140	130	86	49,0	KB 3770, KB 3775	6,6	6331270	K 37 L 90
95	150	137	127	49,0	KB 6470, KB 6475	10,0	6331350	K 37 L 95
100	150	144	127	54,0	KB 6470, KB 6475	10,0	6331430	K 37 L 100
105	150	154	127	54,0	KB 6470, KB 6475	11,3	6331510	K 37 L 105
110	160	157	127	62,0	KB 6470, KB 6475	12,8	6331780	K 37 L 110
115	160	164	127	67,0	KB 6470, KB 6475	12,2	6331860	K 37 L 115
120	170	167	127	67,0	KB 6470, KB 6475	13,8	6331940	K 37 L 120

KB 3721
REDUZIERSTÜCK 1.1/2" AUF 1"

für Kraftschraubereinsätze

- > Mit Vierkantantrieb nach DIN 3121, ISO 1174, Form F und H
- > GEDORE Sonderstahl, brüniert



□ "	□	■ "	■	↳ mm ↳	⚖️	Code	No.
1.1/2	40	1	25	95	1,992	6676410	KB 3721

KB 3764

VERGRÖßERUNGSSTÜCK 1.1/2" AUF 2.1/2"

für Kraftschraubereinsätze

- > Mit Vierkantantrieb nach DIN 3121, ISO 1174, Form F und H
- > GEDORE Sonderstahl, brüniert



□"	□	■"	■	∅	↳ mm ↳	↳ kg ↳	Code	No.
1.1/2	40	2.1/2	63	86	93	3,6	1531220	KB 3764

KB 3770 - KB 3775

SICHERUNGSRING UND -STIFT

für Kraftschraubereinsätze 1.1/2"



KB 3770



KB 3775

Bezeichnung	∅	↳ mm ↳	↳ kg ↳	Code	No.
Sicherungsring d 75 mm	75		0,026	6676760	KB 3770
Sicherungsstift d 6 mm	6	75	0,017	6676840	KB 3775

63 (2.1/2") Antrieb

K 64

KRAFTSCHRAUBEREINSATZ 2.1/2"

6-kant

- > Ausführung nach DIN 3129, ISO 2725-2
- > Maschinenbetätigt, passend für alle gängigen Druckluft- und Elektroschrauber
- > Innenvierkantantrieb nach DIN 3121 - H 63, ISO 1174
- > GEDORE Sonderstahl, brüniert
- > * nicht genormt

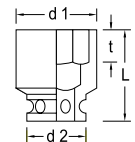

∅ mm	L	d ₁	d ₂	t	empfohlenes Zubehör	↳ kg ↳	Code	No.
75	125	115	127	41	KB 6470, KB 6475	7,4	6371300	K 64 75
80	125	115	127	44	KB 6470, KB 6475	7,0	6371490	K 64 80
85	130	127	127	47	KB 6470, KB 6475	7,3	6371570	K 64 85
90	132	135	127	49	KB 6470, KB 6475	8,0	6371650	K 64 90
95	132	140	127	49	KB 6470, KB 6475	8,1	6371730	K 64 95
100	141	145	127	54	KB 6470, KB 6475	8,9	6371810	K 64 100

∅ mm	L	d ₁	d ₂	t	empfohlenes Zubehör	↳ kg ↳	Code	No.
105	141	150	127	54	KB 6470, KB 6475	9,1	6372030	K 64 105
110	150	160	127	62	KB 6470, KB 6475	11,0	6372110	K 64 110
115	150	165	127	62	KB 6470, KB 6475	11,1	6372380	K 64 115
120	158	170	127	67	* KB 6470, KB 6475	12,0	6372460	K 64 120

KB 6437

REDUZIERSTÜCK 2.1/2" AUF 1.1/2"

für Kraftschraubereinsätze

- > Mit Vierkantantrieb nach DIN 3121, ISO 1174, Form F und H
- > GEDORE Sonderstahl, brüniert



□"	□	■"	■	↳ mm ↳	↳ kg ↳	Code	No.
2.1/2	63	1.1/2	40	138	7,090	6699700	KB 6437

KB 6470 - KB 6475

SICHERUNGSRING UND -STIFT

für Kraftschraubereinsätze 2.1/2"



KB 6470



KB 6475

Bezeichnung	∅	↳ mm ↳	↳ kg ↳	Code	No.
Sicherungsring d 114 mm	114		0,040	6699890	KB 6470
Sicherungsstift d 8 mm	8	110	0,043	6699970	KB 6475

Schraubenlöser

K 1900

SCHRAUBENLÖSER 1/2"

- > Besonders geeignet zum Lösen festsitzender Schrauben durch Schlagen mit dem Hammer
- > Umstellbar für Rechts- und Linksgang
- > 1/2" Vierkantantrieb für Kraftschraubereinsätze
- > Manganphosphatiert

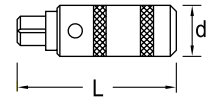

■ "	■	L	d	kg	Code	No.
1/2	12,5	123	34	0,579	6654440	K 1900

K 1900-018

SCHRAUBENLÖSER-SATZ 1/2"

18-teilig

- > Mit Schraubendrehereinsätzen für Schlitz-, Kreuzschlitz- und Innensechskantschrauben
- > Schraubenlöser für Hammerbetätigung zum Lösen festsitzender Schrauben, umstellbar für Rechts- und Linksgang
- > Im Kunststoffkasten
- > Maße: 200 x 120 x 38 mm
- > TORX® = reg. Markenzeichen der Fa. Acument Intellectual Properties, LLC. USA



12,5
1/2"
8
9/16"

Inhalt	kg	Code	No.
⊖ 880 5,5 6,5 8 12 ● 885 4 5 6 8 10 ⊕ 890 2 3 4 ⊗ 887 TX T27 T30 T40 T45 KB 819 K 1900	1,249	6654600	K 1900-018

1500 ES-K 1900

>101



Bit-Programm

NEU

690

SCHRAUBENDREHERBIT 1/4",
VORTEILSPACK



für Kreuzschlitzschrauben PH

- > Für Handbetätigung sowie Elektro- und Druckluftschrauber
- > Ausführung nach DIN ISO 2351-2, Spitze nach DIN ISO 8764-1 PH
- > Mit Außensechskantantrieb nach DIN 3126 - C 6,3 (1/4")
- > GEDORE Vanadium-Sonderstahl, brüniert
- > 10-teilige Vorteilspacks

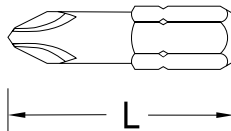

⊕ PH	L	Inhalt	📊	Code	No.
0	25	10x	0,050	1803514	690 0 S-010
1	25	10x	0,050	6541240	690 1 S-010
1	50	10x	0,120	1828150	690 1 L S-010
2	25	10x	0,060	6541320	690 2 S-010
2	50	10x	0,120	6541400	690 2 L S-010
3	25	10x	0,060	6541590	690 3 S-010
3	50	10x	0,120	6541670	690 3 L S-010
4	32	10x	0,100	6541750	690 4 S-010

NEU

690 PZD

SCHRAUBENDREHERBIT 1/4",
VORTEILSPACK



für Kreuzschlitzschrauben PZ

- > Für Handbetätigung sowie Elektro- und Druckluftschrauber
- > Ausführung nach DIN ISO 2351-2, Spitze nach DIN ISO 8764-1 PZ
- > Mit Außensechskantantrieb nach DIN 3126 - C 6,3 (1/4")
- > GEDORE Vanadium-Sonderstahl, brüniert
- > 10-teilige Vorteilspacks

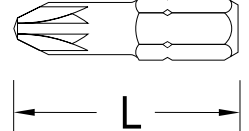

⊕ PZ	L	Inhalt	📊	Code	No.
1	25	10x	0,050	6552790	690 PZD 1 S-010
1	50	10x	0,120	1827022	690 PZD 1 L S-010
2	25	10x	0,060	6552870	690 PZD 2 S-010
2	50	10x	0,120	6552950	690 PZD 2 L S-010
3	25	10x	0,060	6553090	690 PZD 3 S-010
3	50	10x	0,120	6553170	690 PZD 3 L S-010
4	32	10x	0,150	6553680	690 PZD 4 S-010

685

SCHRAUBENDREHERBIT 1/4",
VORTEILSPACK



für Innensechskantschrauben

- > Für Handbetätigung sowie Elektro- und Druckluftschrauber
- > Ausführung nach DIN ISO 2351-3
- > Mit Außensechskantantrieb nach DIN 3126 - C 6,3 (1/4")
- > GEDORE Vanadium-Sonderstahl, brüniert
- > 10- und 5-teilige Vorteilspacks

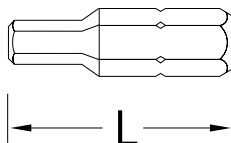

●	ISO 4762	DIN 7984	L	Inhalt	📊	Code	No.
2	M2	M2	25	10x	0,050	1802399	685 2 S-010
2,5	M3	M4	25	10x	0,050	6538880	685 2,5 S-010
3	M4	M5	25	10x	0,050	6538960	685 3 S-010
4	M5	M6	25	10x	0,060	6539180	685 4 S-010
5	M6	M8	25	10x	0,060	6539260	685 5 S-010
6	M8	M10	25	10x	0,070	6539340	685 6 S-010
8	M10	M12	33	10x	0,090	6539420	685 8 S-010
10	M12	M14	33	5x	0,060	6539500	685 10 S-005

685 K

SCHRAUBENDREHERBIT 1/4",
VORTEILSPACK



für Innensechskantschrauben, mit Kugelkopf

- > Für Handbetätigung sowie Elektro- und Druckluftschrauber
- > Mit Außensechskantantrieb nach DIN 3126 - C 6,3 (1/4")
- > GEDORE Vanadium-Sonderstahl, brüniert
- > 5-teilige Vorteilspacks

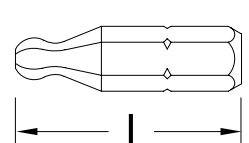

●	ISO 4762	DIN 7984	L	Inhalt	📊	Code	No.
4	M5	M6	25	5x	0,030	2225700	685 K 4 S-005
5	M6	M8	25	5x	0,035	2225719	685 K 5 S-005
6	M8	M10	25	5x	0,040	2225727	685 K 6 S-005
8	M10	M12	33	5x	0,055	2225735	685 K 8 S-005
10	M12	M14	33	5x	0,070	2225743	685 K 10 S-005

687 TX SCHRAUBENDREHERBIT 1/4", VORTEILSPACK

6,3
1/4"

für Innen-TORX® Schrauben

- > Für Handbetätigung sowie Elektro- und Druckluftschrauber
- > Mit Außensechskanttrieb nach DIN 3126 - C 6,3 (1/4")
- > GEDORE Vanadium-Sonderstahl, brüniert
- > 10-teilige Vorteilspacks
- > TORX® = reg. Markenzeichen der Fa. Acument Intellectual Properties, LLC. USA

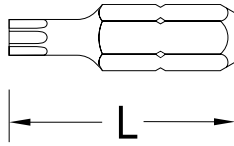

⊕	M	mm	L	Inhalt	g	Code	No.
T6	M2	1,70	25	10x	0,050	6541830	687 TX T6 S-010
T7	M2,5	1,99	25	10x	0,050	6541910	687 TX T7 S-010
T8	M2,5	2,31	25	10x	0,050	6542050	687 TX T8 S-010
T9	M3	2,50	25	10x	0,050	6542130	687 TX T9 S-010
T10	M3 - M3,5	2,74	25	10x	0,050	6542210	687 TX T10 S-010
T15	M3,5 - M4	3,27	25	10x	0,050	6542480	687 TX T15 S-010
T20	M4 - M5	3,86	25	10x	0,050	6542560	687 TX T20 S-010
T25	M4,5 - M5	4,43	25	10x	0,060	6542640	687 TX T25 S-010
T27	M4,5 - M6	4,99	25	10x	0,060	6542720	687 TX T27 S-010
T30	M6 - M7	5,52	25	10x	0,060	6542800	687 TX T30 S-010
T40	M7 - M8	6,65	25	10x	0,070	6542990	687 TX T40 S-010

688 TX SCHRAUBENDREHERBIT 1/4", VORTEILSPACK

6,3
1/4"

für Innen-TORX® Schrauben mit Stift

- > Für Handbetätigung sowie Elektro- und Druckluftschrauber
- > Mit Außensechskanttrieb nach DIN 3126 - C 6,3 (1/4")
- > GEDORE Vanadium-Sonderstahl, brüniert
- > 10-teilige Vorteilspacks
- > TORX® = reg. Markenzeichen der Fa. Acument Intellectual Properties, LLC. USA

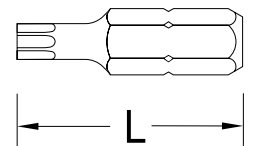

⊕	M	mm	L	Inhalt	g	Code	No.
T10	M3 - M3,5	2,74	25	10x	0,050	6535510	688 TX T10 S-010
T15	M3,5 - M4	3,27	25	10x	0,050	6535780	688 TX T15 S-010
T20	M4 - M5	3,86	25	10x	0,050	6535860	688 TX T20 S-010
T25	M4,5 - M5	4,43	25	10x	0,060	6535940	688 TX T25 S-010
T27	M4,5 - M6	4,99	25	10x	0,060	6536080	688 TX T27 S-010
T30	M6 - M7	5,52	25	10x	0,060	6536160	688 TX T30 S-010
T40	M7 - M8	6,65	25	10x	0,060	6536240	688 TX T40 S-010

680 SCHRAUBENDREHERBIT 1/4", VORTEILSPACK

6,3
1/4"

für Schlitzschrauben

- > Für Handbetätigung sowie Elektro- und Druckluftschrauber
- > Ausführung nach DIN ISO 2351-1
- > Mit Außensechskanttrieb nach DIN 3126 - C 6,3 (1/4")
- > GEDORE Vanadium-Sonderstahl, brüniert
- > 10- und 5-teilige Vorteilspacks

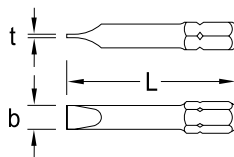

⊖	t	L	Inhalt	g	Code	No.
4,0	0,5	25	10x	0,050	6537640	680 4 S-010
4,5	0,6	25	10x	0,050	6537720	680 4,5 S-010
5,5	0,8	25	10x	0,060	6537800	680 5,5 S-010
6,5	1,2	25	10x	0,060	6537990	680 6,5 S-010
7,0	1,2	25	10x	0,060	6538020	680 7 S-010
8,0	1,6	25	10x	0,070	6538100	680 8 S-010
10,0	1,6	39	5x	0,080	6538290	680 10 S-005

686 SCHRAUBENDREHERBIT 1/4", VORTEILSPACK

6,3
1/4"

für Innenkeilprofilschrauben RIBE®

- > Für Handbetätigung sowie Elektro- und Druckluftschrauber
- > Mit Außensechskanttrieb nach DIN 3126 - C 6,3 (1/4")
- > GEDORE Vanadium-Sonderstahl, brüniert
- > 10-teilige Vorteilspacks
- > RIBE® = reg. Markenzeichen der Fa. Richard Bergner GmbH & Co. KG, Schwabach

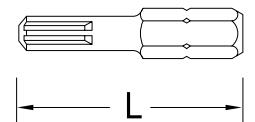

⊕	L	Inhalt	g	Code	No.
M4	33	10x	0,060	6540510	686 4 S-010
M5	33	10x	0,070	6540780	686 5 S-010
M6	33	10x	0,080	6540860	686 6 S-010
M8	33	10x	0,110	6540940	686 8 S-010

685 X SCHRAUBENDREHERBIT 1/4", VORTEILSPACK

6,3
1/4"

für Innenvielzahnschrauben XZN

- > Für Handbetätigung sowie Elektro- und Druckluftschrauber
- > Ausführung nach DIN 65254
- > Mit Außensechskantantrieb nach DIN 3126 - C 6,3 (1/4"), Spitze nach DIN 2325
- > GEDORE Vanadium-Sonderstahl, brüniert
- > 10-teilige Vorteilspacks

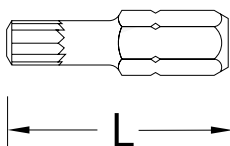

●	L	Inhalt	kg	Code	No.
M5	25	10x	0,060	6540000	685 X 5 S-010
M6	25	10x	0,060	6540190	685 X 6 S-010
M8	25	10x	0,080	6540270	685 X 8 S-010

689 TS SCHRAUBENDREHERBIT 1/4" TORQ-SET®

6,3
1/4"

- > Für Handbetätigung sowie Elektro- und Druckluftschrauber
- > Ausführung nach DIN ISO 3126, ISO 1173
- > Mit Außensechskantantrieb nach DIN 3126 - C 6,3 (1/4")
- > GEDORE Vanadium-Sonderstahl, brüniert
- > TORQ-SET® = reg. Markenzeichen der Phillips Screw Company, USA



Gr.	kg	Code	No.
2	0,006	1965506	689 TS 2
4	0,006	1965514	689 TS 4
6	0,006	1965522	689 TS 6
8	0,006	1965530	689 TS 8
10	0,006	1965549	689 TS 10

20 XLU-3 T

>164



Bit-Sortimente 6,3 (1/4")

620-024 BIT-SORTIMENT 1/4"

6,3
1/4"

24-teilig

- > Im Kunststoffkasten
- > Maße: 110 x 65 x 31 mm
- > TORX® = reg. Markenzeichen der Fa. Acument Intellectual Properties, LLC. USA

Bits	Zubehör	kg	Code	No.
● 680 4 6,5	620	0,185	1815695	620-024
● 685 3 4 5 6				
● 685 X 5 6 8				
⊕ 690 1 2				
⊕ 690 PZD 1 2 3				
⊕ 687 TX T8 T9 T10 T15 T20 T25 T27 T30 T40				



Zubehör Bit-Programm 6,3 (1/4")

671 BIT-UMSCHALTKNARRE 1/4"

- > Mit Rändelkopf zum Schnelldrehen oder Gegenhalten
- > Innensechskantaufnahme nach DIN 3126 - D 6,3 (1/4")
- > Niedrige Bauhöhe ermöglicht optimales Arbeiten auf engstem Raum
- > Rückschwenkwinkel 15 Grad
- > Rutschfester 2-Komponenten-Griff mit Aufhängeloch



1/4"	6,3	15°	127 mm	18,3 mm	0,108 kg	Code	No.
1/4	6,3	15	127	18,3	0,108	6535350	671

670 BIT-SCHRAUBENDREHER 1/4"

- > Mit Innensechskantaufnahme DIN 3126 - D 6,3 (1/4") für Bits
- > Mit starkem Magnethalter
- > GEDORE Vanadium-Stahl, verchromt

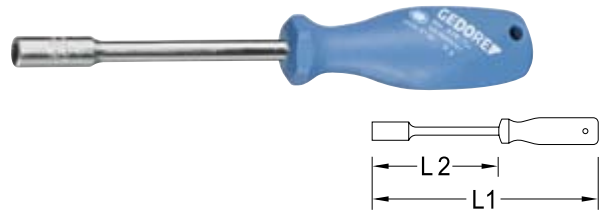

1/4"	6,3	L ₁	L ₂	0,140 kg	Code	No.
1/4	6,3	210	100	0,140	6536590	670

670 K BIT-SCHRAUBENDREHER 1/4"

kurze Form

- > Mit Innensechskantaufnahme DIN 3126 - D 6,3 (1/4") für Bits
- > Mit starkem Magnethalter
- > GEDORE Vanadium-Stahl, verchromt



1/4"	6,3	80 mm	0,100 kg	Code	No.
1/4	6,3	80	0,100	1953796	670 K

169 MAGAZIN-SCHRAUBENDREHER

- > Für höchste Beanspruchung
- > Mit 1/4" Sechskantaufnahme
- > Magnetisches Bit-Magazin für sieben Bits
- > Verschlusskappe mit Klick-Arretierung



1/4"	6,3	Inhalt	115 mm	220 mm	0,206 kg	Code	No.
1/4	6,3	⊖ 680 4 5,5 6,5 ⊕ 690 1 2 ⊕ 690 PZD 1 2	115	220	0,206	6432700	169

674 BIT-SCHRAUBENDREHER

mit Umschaltmechanik

- > Innensechskantaufnahme nach DIN 3126 - D 6,3 (1/4"), mit starkem Magnethalter
- > Leichtgängige Zahnradmechanik mit Rändelung zum Schnelldrehen oder Gegenhalten
- > Der blaue Griff erlaubt ein bequemes Anziehen auch hochbelasteter Holzschrauben
- > Die Knarre ist umschaltbar und vollarretierbar



1/4"	6,3	55 mm	215 mm	0,259 kg	Code	No.
1/4	6,3	55	215	0,259	6530710	674

676 MULTI-GRIFF

- > Mit rutschfestem 2-Komponenten-Griff
- > Mit 1/4" Innensechskantaufnahme
- > Vielseitig einsetzbar



1/4"	6,3	0,042 kg	Code	No.
1/4	6,3	0,042	1649337	676

1500 CTD-20 BIT

>108



700 BIT-HALTER

magnetisch

- > Mit Schnellspannsystem für Bits mit Außensechskantantrieb nach DIN 3126 - C 6,3 + E 6,3 (1/4")



1/4"	6,3	1/4"	6,3	∅	l mm	kg	Code	No.
1/4	6,3	1/4	6,3	14	60,5	0,026	6530550	700

699 L BIT-HALTER

lange Form

- > Mit Außensechskant nach DIN 3126 - C 6,3 (1/4"), Innensechskant nach DIN 3126 - D 6,3 (1/4")
- > Für Handbetätigung
- > Verwendung mit Multi-Griff No. 676 oder Drehmoment-Griff No. 2140
- > Mit Magnethalter



1/4"	6,3	1/4"	6,3	mm	l mm	kg	Code	No.
1/4	6,3	1/4	6,3	32	130	0,039	1802437	699 L

699 BIT-HALTER

für Maschinenschrauber

- > Ausführung nach DIN 7427 Form D
- > Mit Außensechskant nach DIN 3126 - E 6,3 (1/4"), Innensechskant nach DIN 3126 - D 6,3 (1/4")
- > Mit Magnethalter
- > Verchromt, Stift brüniert



1/4"	6,3	1/4"	6,3	mm	l mm	kg	Code	No.
1/4	6,3	1/4	6,3	30	60	0,023	6538610	699

673 L EINSATZ-HALTER

lange Form

- > Mit Außensechskant 1/4" und Außenvierkant nach DIN 3120 - A 6,3 (1/4")
- > Für Handbetätigung
- > Verwendung mit Multi-Griff No. 676 oder Drehmoment-Griff No. 2140



1/4"	6,3	1/4"	6,3	l mm	kg	Code	No.
1/4	6,3	1/4	6,3	130	0,050	1811061	673 L

673 EINSATZ-HALTER

- > Ausführung nach DIN 7428, ISO 3317
- > Außensechskant nach DIN 3126 - E 6,3 (1/4")
- > Außenvierkant nach DIN 3121 für maschinenbetätigte Steckschlüsseinsätze
- > Auch für Akkuschauber ohne Schlagwirkung geeignet



673 6,3



673 10

1/4"	6,3	1/4"	6,3	l mm	kg	Code	No.
1/4	6,3	1/4	6,3	50	0,016	6536320	673 6,3
3/8	10,0	1/4	6,3	50	0,026	1834878	673 10

673 K EINSATZ-HALTER

kurze Form

- > Außensechskant nach DIN 3126 - E 6,3 (1/4")
- > Außenvierkant nach DIN 3120 - A 6,3 (1/4")



1/4"	6,3	1/4"	6,3	l mm	kg	Code	No.
1/4	6,3	1/4	6,3	17	0,020	2000245	673 K

620 - 630 BIT-ADAPTER 1/4"

- > Mit Innensechskant nach DIN 3126 - D 6,3 (1/4") und Innenvierkant nach DIN 3120 - C 6,3 (1/4") / C 10 (3/8")



620



630

1/4"	6,3	1/4"	6,3	l mm	kg	Code	No.
1/4	6,3	1/4	6,3	25	0,020	1649329	620
1/4	6,3	3/8	10,0	25	0,025	1973312	630

KB 619 - KB 630 VERBINDUNGSTEILE

für Schraubendreherbits 1/4"

- > Ausführung nach DIN 7427 Form A
- > Innensechskantaufnahme nach DIN 3126 - D 6,3 (1/4") und Innenvierkantantrieb Form G DIN 3121
- > Für Maschinenschrauber oder auch Handbetätigungswerkzeuge
- > Bei Maschinengebrauch empfehlen wir die Verwendung von Sicherungsring und -stift
- > Manganphosphatiert
- * Länge nicht genormt

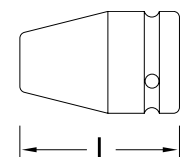

1/4"	6,3	1/2"	12,5	L	kg	Code	No.
1/4	6,3	1/2	12,5	35	0,072	6524150	KB 619
1/4	6,3	1/4	6,3	25	0,017	6524230	KB 620
1/4	6,3	3/8	10,0	*	0,040	6530040	KB 630

8 (5/16") 6kt-Antrieb

890 SCHRAUBENDREHERBIT 5/16"



für Kreuzschlitzschrauben PH

- > Für Handbetätigung sowie Elektro- und Druckluftschrauber
- > Für allerhöchste Beanspruchung
- > Ausführung nach DIN ISO 2351-2, Spitze nach DIN ISO 8764-1 PH
- > Mit Außensechskantantrieb nach DIN 3126 - C 8 (5/16")
- > GEDORE Vanadium-Sonderstahl, brüniert
- > Bei Abmessung 4 ist die Länge nicht genormt

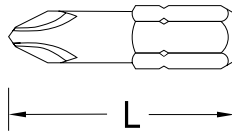

⊕ PH	L		Code	No.
1	32	0,010	6571580	890 1
2	32	0,010	6571660	890 2
3	32	0,010	6571740	890 3
4	32	0,012	6571820	890 4
4	38	0,015	6571900	890 4 L

890 PZD SCHRAUBENDREHERBIT 5/16"



für Kreuzschlitzschrauben PZ

- > Für Handbetätigung sowie Elektro- und Druckluftschrauber
- > Für allerhöchste Beanspruchung
- > Ausführung nach DIN ISO 2351-2, Spitze nach DIN ISO 8764-1 PZ
- > Mit Außensechskantantrieb nach DIN 3126 - C 8 (5/16")
- > GEDORE Vanadium-Sonderstahl, brüniert
- > Bei Abmessung 4 ist die Länge nicht genormt

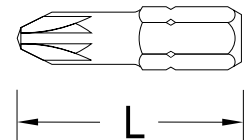

⊕ PZ	L		Code	No.
1	32	0,009	6553250	890 PZD 1
2	32	0,010	6553330	890 PZD 2
3	32	0,011	6553410	890 PZD 3
4	32	0,013	6553760	890 PZD 4

887 TX SCHRAUBENDREHERBIT 5/16"



für Innen-TORX® Schrauben

- > Für Handbetätigung sowie Elektro- und Druckluftschrauber
- > Für allerhöchste Beanspruchung
- > Mit Außensechskantantrieb nach DIN 3126 - C 8 (5/16")
- > GEDORE Vanadium-Sonderstahl, brüniert
- > TORX® = reg. Markenzeichen der Fa. Acument Intellectual Properties, LLC. USA

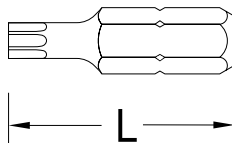

⊕			L		Code	No.
T27	M4,5 - M6	4,99	35	0,011	6571070	887 TX T27
T30	M6 - M7	5,52	35	0,012	6571150	887 TX T30
T40	M7 - M8	6,65	35	0,013	6571230	887 TX T40
T45	M8 - M10	7,82	35	0,014	6571310	887 TX T45
T50	M10	8,83	35	0,015	6575140	887 TX T50
T55	M12	11,22	35	0,021	2111225	887 TX T55

885 SCHRAUBENDREHERBIT 5/16"



für Innensechskantschrauben

- > Für Handbetätigung sowie Elektro- und Druckluftschrauber
- > Für allerhöchste Beanspruchung
- > Ausführung nach DIN ISO 2351-3
- > Mit Außensechskantantrieb nach DIN 3126 - C 8 (5/16")
- > GEDORE Vanadium-Sonderstahl, brüniert

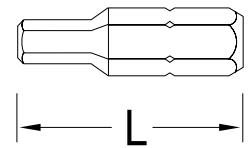

⊕	ISO 4762	DIN 7984	L		Code	No.
3	M4	M5	30	0,009	6568010	885 3
4	M5	M6	30	0,010	6568280	885 4
5	M6	M8	30	0,011	6568360	885 5
6	M8	M10	30	0,011	6568440	885 6
8	M10	M12	30	0,013	6568520	885 8
10	M12	M14	30	0,017	6568600	885 10

880 SCHRAUBENDREHERBIT 5/16"

für Schlitzschrauben

- > Für Handbetätigung sowie Elektro- und Druckluftschrauber
- > Für allerhöchste Beanspruchung
- > Ausführung nach DIN ISO 2351-1
- > Mit Außensechskantantrieb nach DIN 3126 - C 8 (5/16")
- > GEDORE Vanadium-Sonderstahl, brüniert

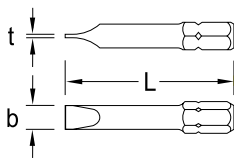

⊖	t	L		Code	No.
5,5	0,8	41	0,012	6566740	880 5,5
6,5	1,2	41	0,013	6566820	880 6,5
7,0	1,2	41	0,014	6566900	880 7
8,0	1,6	41	0,015	6567040	880 8
9,0	1,6	41	0,016	6567120	880 9
10,0	1,6	41	0,019	6567200	880 10
12,0	2,0	41	0,024	6567390	880 12
14,0	2,5	41	0,029	6567470	880 14

885 X SCHRAUBENDREHERBIT 5/16"

für Innenvielzahnsschrauben XZN

- > Für Handbetätigung sowie Elektro- und Druckluftschrauber
- > Für allerhöchste Beanspruchung
- > Mit Außensechskantantrieb nach DIN 3126 - C 8 (5/16"), Spitze nach DIN 2325
- > GEDORE Vanadium-Sonderstahl, brüniert

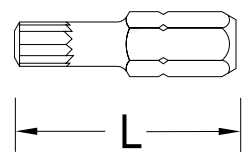

●	L		Code	No.
M5	28	0,009	6569170	885 X 5
M6	28	0,009	6569250	885 X 6
M8	28	0,011	6569330	885 X 8
M10	38	0,020	6569410	885 X 10
M12	38	0,025	6569680	885 X 12
M14	38	0,030	6569760	885 X 14

871 BIT-UMSCHALTKNARRE 5/16"

- > Mit Rändelkopf zum Schnelldrehen oder Gegenhalten
- > Innensechskantaufnahme nach DIN 3126 - D 8 (5/16")
- > Niedrige Bauhöhe ermöglicht optimales Arbeiten auf engstem Raum
- > Rückschwenkwinkel 15 Grad
- > Rutschfester 2-Komponenten-Griff mit Aufhängeloch



5/16"	⊖	∠°	mm	mm		Code	No.
5/16	8	15	127	20,2	0,100	6535430	871

KB 819 - KB 830 VERBINDUNGSTEILE

für Schraubendreherbits 5/16"

- > Ausführung nach DIN 7427 Form A
- > Innensechskantaufnahme nach DIN 3126 - D 8 (5/16") und Innenvierkantantrieb Form G DIN 3121
- > Für Maschinenschrauber oder auch Handbetätigungswerkzeuge
- > Bei Maschinengebrauch empfehlen wir die Verwendung von Sicherungsring und -stift
- > Manganphosphatiert
- * Länge nicht genormt

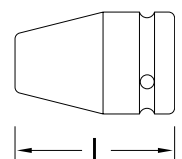

5/16"	⊖	□"	□	*	L		Code	No.
5/16	8	1/2	12,5		35	0,075	6563480	KB 819
5/16	8	1/4	6,3	*	25	0,018	6563560	KB 820
5/16	8	3/8	10,0		30	0,040	6563800	KB 830



DREHMOMENTWERKZEUGE

DREMOMETER AM-F, A+S
›268



**ZUBEHÖR
DREMOMETER**
›281



DREMOMETER MINI / T-FS
›282



DREMOMETER Z / SE, A+S
›283



DREMASTER® K / UK / Z / SE
›288



TORCOFIX K / Z / SE / FS
›294



DREHMOMENTSCHRAUBER
›299



**WEITERE MECHANISCHE
DREHMOMENTSCHLÜSSEL**
›304



**ELEKTRONISCHE
DREHMOMENTSCHLÜSSEL
TORCOTRONIC**
›312



**DREHMOMENTSCHLÜSSEL-
PRÜFGERÄTE DREMOTEST E**
›314



**ELEKTRONISCHES
TORSIONSDREHMOMENT-
PRÜFGERÄT E-TP**
›315



**ZUBEHÖR AUFSTECK-/
EINSTECKWERKZEUGE**
›317



**DREHMOMENTVERVIEL-
FÄLTIGER DREMOPLUS ALU**
›329



**KALIBRIER-/REPARATUR-
INFORMATIONEN**
›636



DREHMOMENT-KOMPETENZ IM BEREICH VON 0,02 BIS 54.000 N·m

Maximale Fertigungstiefe unter einem Dach

- › Einsatz bester Stahlqualitäten, modernster Maschinen und umweltschonende Produktionsverfahren
- › Unsere Werkzeug-Experten bürgen für sorgfältige Verarbeitung und permanente Weiterentwicklung
- › Präzise Einhaltung strenger Prüf- und Messmittelvorgaben sind das Gütesiegel für höchste Produktqualität
- › Große Auswahl an mechanischen oder elektronischen Drehmomentschlüsseln, Prüfgeräten und Drehmomentvervielfältigern und Zubehör
- › Einzeln oder auch in praktischen Sätzen erhältlich
- › Maßgeschneiderte Service-Pakete bis hin zur Entwicklung kundenspezifischer Sonderwerkzeuge

Maximale Kontrolle in der Produktion garantiert konstant hohes Niveau

- › Alle in den Produktionsprozess einfließenden Teile – vom Stahl bis hin zur kleinsten Feder – werden kontrolliert, alle Fertigungsschritte bzw. jeder Arbeitsgang unterliegen strengen Qualitätskontrollen.
- › Nach der Montage, Justage und Kalibrierung werden die Drehmomentwerkzeuge in der Endkontrolle auf ihre Genauigkeit geprüft und mit Seriennummer (eindeutige Produktidentifikation) und Werks-Prüfzertifikat nach der gültigen DIN EN ISO-Norm versehen.
- › In regelmäßigen Dauertests werden Verarbeitungsqualität, Wiederholgenauigkeit und Lebensdauer geprüft. Hier gewonnene Erkenntnisse fließen direkt in die Optimierung des Produktionsprozesses zurück.

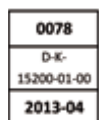

Autorisierte Kalibrierung und Kontrolle auf höchstem Niveau

- › Eigenes akkreditiertes DAkkS-Kalibrierlabor für die Messgröße Drehmoment mit (Lizenz zur Prüfung nach DAkkS-Richtlinien 3-7/3-8/DIN EN ISO 6789:2003) der Registrier-Nummer: D-K-15200-01-00
- › Nationaler Kooperationspartner des Deutschen Kalibrierdiensts (DAkkS) seit der Akkreditierung (DIN EN ISO/IEC 17025) und Autorisierung der PTB im Jahr 2000
- › Offizielle, einmal jährliche Überprüfung aller Prüfanlagen und Messmittel im DAkkS-Labor durch die Physikalisch-Technische Bundesanstalt, Braunschweig (PTB)
- › Interne Präzisions-Prüfung aller Prüfanlagen und Messmittel mindestens einmal im Quartal

Zuverlässig und sicher seit mehr als 50 Jahren

- › Garantiert hohe Präzision und Anwendersicherheit sind seit Jahrzehnten oberstes Gebot
- › Hochwertige Industriequalität für härteste Dauerbeanspruchungen
- › Unentbehrliche und sehr belastbare Helfer für den rauen Werkstattalltag
- › Drehmomentwerkzeuge sind Messmittel. Langfristig kann die hohe Genauigkeit nur durch regelmäßige Überprüfung (Rekalibrierung) sicher gestellt werden (empfohlen 1x pro Jahr oder nach ca. 5000 Lastwechseln)



Unser Rundum-Service: Kompetent und maßgeschneidert

In den folgenden Punkten bieten wir Ihnen fachgerechte Unterstützung nach Maß:

- › Werks-Kalibrierung nach DIN EN ISO 6789:2003
- › DAkkS-Kalibrierung im eigenen akkreditierten DAkkS-Kalibrierlabor
- › Reparaturservice für Eigenfabrikate
- › Vorführware/Leihware zu günstigen Konditionen
- › Kompetente Beratung am Service-Telefon
- › Problemlösung mit Hilfe unseres Technischen Außendienstes
- › Produkt-Schulungen (intern sowie extern)
- › Produkt-Präsentationen (intern sowie extern)
- › Mitwirkung an Ihren Hausmessungen
- › Sonderlösungen im Engineering-Bereich / GEDORE SOLUTIONS

PRÄZISION MIT ZERTIFIKAT

Rückführbare
Sicherheit

- > DAKS-Kalibrierung im eigenen akkreditierten, unabhängigen DAKS-Kalibrierlabor
- > Werks-Kalibrierung nach DIN EN ISO 6789:2003

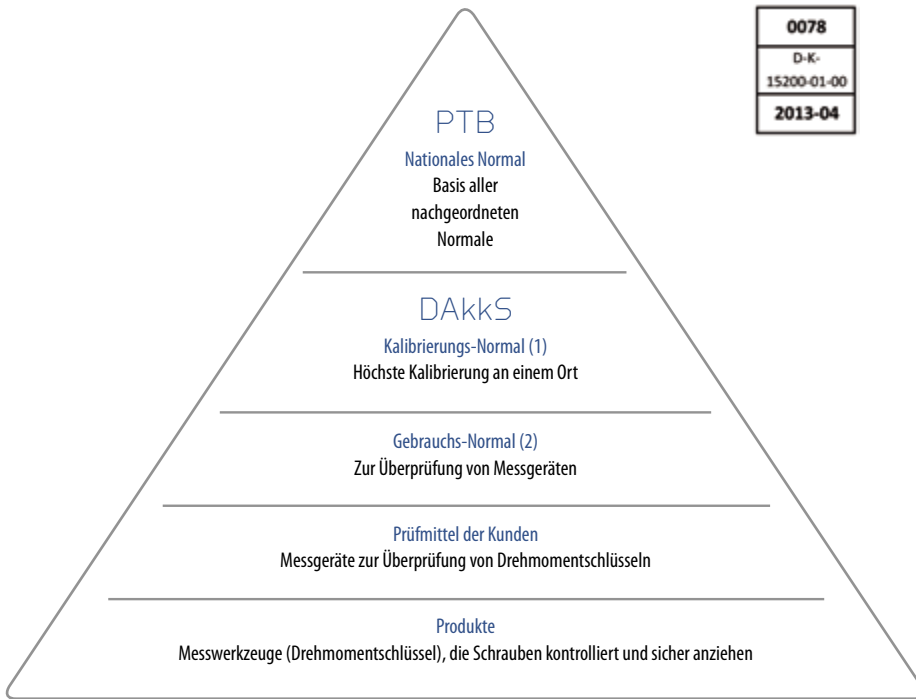

GEDORE Werkslabor
GEMSA Co KG
Rennfelder Straße 140
42699 Solingen • GEDORE

Vertrieb DEUTSCHLAND
Fon: +49 210 536 000
Rennfelder Straße 140
42699 Solingen • GEDORE

Sales INTERNATIONAL
Fon: +49 210 536 010
Fon: +49 210 536 011
www.gedore.com

GEDORE
WERKZEUGE FÜR ALLEN

Kalibrier - Zertifikat / Calibration Certificate

Die Prüfung wurde nach **DIN EN ISO 6789:2003** durchgeführt.
Testing procedure was in accordance with the 2003 version of **DIN EN ISO 6789:2003**.
Die Rückführung der Messwerte ist durch das akkreditierte DAKS-Kalibrierlabor (DAK-15200-01-00) abgesichert.
The accuracy of the results on the testing machine is assured by certification from accredited DAKS Calibration (DAK-15200-01-00).

Meßwert / Messwert	Einheit	20 °C	20 °C / Div	100 °C	200 °C	300 °C	Max. / Max.
1. Prüfung - Reading	Nm	100,0	± 0,1 %	100,0	± 0,1 %	100,0	± 0,1 %
2. Prüfung - Reading	Nm	100,0	± 0,1 %	100,0	± 0,1 %	100,0	± 0,1 %
3. Prüfung - Reading	Nm	100,0	± 0,1 %	100,0	± 0,1 %	100,0	± 0,1 %
4. Prüfung - Reading	Nm	100,0	± 0,1 %	100,0	± 0,1 %	100,0	± 0,1 %
5. Prüfung - Reading	Nm	100,0	± 0,1 %	100,0	± 0,1 %	100,0	± 0,1 %
Maximale / Maximal	Nm	100,0	± 0,1 %	100,0	± 0,1 %	100,0	± 0,1 %

Das Prüfmittel wurde auf seine metrologische Eigenschaft überprüft.
As the certificate is automatically produced it requires no signature.
Der Genauigkeitsgrad entspricht der geforderten Toleranz.
The setup is well suited to the required tolerance of ± 0,1 %.

akkreditiert durch die / accredited by the
Deutsche Akkreditierungsstelle GmbH
als Kalibrierlaboratorium für / as calibration laboratory in the
Deutschen Kalibrierdienst **DKD**

Kalibrierlabor
Calibration lab

0078
D-K-
15200-01-00
2013-04

GEDORE
WERKZEUGE FÜR ALLEN

Das Kalibrierlaboratorium übernimmt die Verantwortung für die Rückführung der Messwerte auf die nationale Basis der PTB.
The calibration certificate documents the responsibility to national standards, which under the terms of measurement according to the international system of units (SI).
The DAKS is operating in accordance with the requirements of the European co-operation for Accreditation (EAC) and the international laboratory accreditation organization (ILAC) for the mutual recognition of calibration certificates.
This certificate is valid for the date of issue and the next recalibration date.

Info > 636

DAKs-KALIBRIERUNG

Leistungsumfang DAKs-Labor [1]













































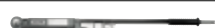

Typ	Messbereich	Messverfahren	kleinste angebbare Messunsicherheit
Elektronische Drehmomentschlüssel	0,2 N-m – 3.000 N-m	DAKs – DKD – R 3 – 7:2003	0,2 %
Drehmomentschlüssel Kalibriereinrichtungen (Prüfgeräte)	0,2 N-m – 3.000 N-m	DAKs – DKD – R 3 – 8:2003	0,2 %
Handbetätigte Drehmomentschlüssel	0,2 N-m – 1.000 N-m	DIN EN ISO 6789:2003	1 %

Werks-Kalibrierung [2]

Typ	Messbereich	Messverfahren	kleinste angebbare Messunsicherheit
Elektronische Drehmomentschlüssel	0,2 N-m – 3.000 N-m	DIN EN ISO 6789:2003	1 %
Drehmomentschlüssel Kalibriereinrichtungen (Prüfgeräte)	0,2 N-m – 3.000 N-m	in Anlehnung an DAKs-DKD 3-8:2003	0,5 %
Handbetätigte Drehmomentschlüssel	0,2 N-m – 1.000 N-m	DIN EN ISO 6789:2003	1 %
Elektronische Drehmoment-/Drehwinkelschlüssel	5 N-m – 300 N-m	VDI 2647	0,3°
		in Anlehnung an VDI 2648	0,5°
		Homologation nach OEM	0,3°

PRODUKTÜBERSICHT

DREHMOMENTWERKZEUGE

Seite	Serie / Typ	Präzision +/-	Antrieb	Knarre	Skala	Bedienung längenunabhängig	Auslösetypen
0,4 – 3.000 N-m Mechanische Drehmomentschlüssel							
282	Dremometer Mini 	3%	1/4"	<input type="checkbox"/>	<input checked="" type="checkbox"/>	<input checked="" type="checkbox"/>	① 
268	Dremometer AM - F 	3%	1/4" ▶ 1/2"	<input type="checkbox"/>	<input checked="" type="checkbox"/>	<input checked="" type="checkbox"/>	① 
283	Dremometer Z 	3%	16 22 28	<input type="checkbox"/>	<input checked="" type="checkbox"/>	<input type="checkbox"/>	① 
284	Dremometer SE 	3%	9x12 14x18	<input type="checkbox"/>	<input checked="" type="checkbox"/>	<input type="checkbox"/>	① 
282	Dremometer FS 	6%	1/4"	<input type="checkbox"/>	<input type="checkbox"/>	<input checked="" type="checkbox"/>	① 
290	Dremometer DMK 	3%	1/2" ▶ 3/4"	<input type="checkbox"/>	<input checked="" type="checkbox"/>	<input type="checkbox"/>	① 
291	Dremometer DMUK 	3%	1/2"	<input checked="" type="checkbox"/>	<input checked="" type="checkbox"/>	<input type="checkbox"/>	① 
292	Dremometer DMZ 	3%	16 22	<input type="checkbox"/>	<input checked="" type="checkbox"/>	<input type="checkbox"/>	① 
293	Dremometer DMSE 	3%	9x12 14x18	<input type="checkbox"/>	<input checked="" type="checkbox"/>	<input type="checkbox"/>	① 
295	Torcofix K 	3%	1/4" ▶ 3/4"	<input type="checkbox"/>	<input checked="" type="checkbox"/>	<input type="checkbox"/>	① 
296	Torcofix Z 	3%	16 22	<input type="checkbox"/>	<input checked="" type="checkbox"/>	<input type="checkbox"/>	① 
297	Torofix SE 	3%	9x12 14x18	<input type="checkbox"/>	<input checked="" type="checkbox"/>	<input type="checkbox"/>	① 
298	Torcofix FS 	3%	9x12 14x18	<input type="checkbox"/>	<input type="checkbox"/>	<input type="checkbox"/>	① 
305	TSN Slipper 	4%	1/4" ▶ 1/4"	<input checked="" type="checkbox"/>	<input type="checkbox"/>	<input checked="" type="checkbox"/>	③ 
308	TBN Knicker 	4%, 6%	16 9x12	<input type="checkbox"/>	<input type="checkbox"/>	<input type="checkbox"/>	② 
306	TSP Slipper 	6%	1/4" ▶ 1/2"	<input checked="" type="checkbox"/>	<input type="checkbox"/>	<input checked="" type="checkbox"/>	③ 
306	TSC Slipper 	6%	1/4"	<input checked="" type="checkbox"/>	<input checked="" type="checkbox"/>	<input checked="" type="checkbox"/>	③ 
310	Typ 83 	4%	1/4" ▶ 1"	<input checked="" type="checkbox"/>	<input type="checkbox"/>	<input checked="" type="checkbox"/>	
309	Typ 88 	4%	3/4" 22	<input checked="" type="checkbox"/>	<input checked="" type="checkbox"/>	<input type="checkbox"/>	② 
0,04 – 13,6 N-m Drehmoment-Schraubendreher							
301	Typ 755 FS 	6%	1/4"	<input checked="" type="checkbox"/>	<input checked="" type="checkbox"/>	<input type="checkbox"/>	③ 
302	Typ 756 S 	6%	1/4"	<input type="checkbox"/>	<input checked="" type="checkbox"/>	<input type="checkbox"/>	③ 
303	Typ 757 S 	6%	1/4"	<input type="checkbox"/>	<input checked="" type="checkbox"/>	<input type="checkbox"/>	③ 
303	Typ 758 SP 	6%	1/4"	<input type="checkbox"/>	<input checked="" type="checkbox"/>	<input type="checkbox"/>	
2 – 1.000 N-m Elektronische Drehmomentschlüssel							
312	E-Torc II 	1%	1/4"	<input checked="" type="checkbox"/>	<input checked="" type="checkbox"/>	<input type="checkbox"/>	
313	Torcotronic III 	1%	1/2"	<input checked="" type="checkbox"/>	<input checked="" type="checkbox"/>	<input type="checkbox"/>	
0,2 – 3.150 N-m Prüfgeräte							
314	Dremotest E 	1%	1/4" ▶ 1/2"	<input type="checkbox"/>	<input type="checkbox"/>	<input type="checkbox"/>	
315	E-TP 	1%	1/4" ▶ 1/2"	<input type="checkbox"/>	<input type="checkbox"/>	<input type="checkbox"/>	

DREMOMETER

PRÄZISION AUF DAUER

Drehmomentschlüssel aus hochfester Aluminium-Legierung



Antrieb je nach Anwendung

DREMOMETER gibt es für verschiedenste Anwendungsbereiche des kontrollierten Schraubenanzugs. Der Einfachvierkant-Antrieb für den kontrollierten Rechtsanzug oder der Doppelvierkant-Antrieb (L) für den kontrollierten Rechts- und Linksanzug. Spezial-Einsatzbereiche für DREMOMETER mit Aufsteckzapfen (Z) und Rechteckaufnahme (SE) besonders für schwer zugängliche Stellen und bei Platzproblemen. Zu fast allen DREMOMETER Modellen gibt es separate Aufsteckknarren. Das hat gute Gründe: Man kann wahlweise mit oder ohne Knarrenfunktion arbeiten.



Robust und unempfindlich

Die Ganzmetall-Konstruktion des DREMOMETER macht ihn besonders unempfindlich gegen Schmutz und den rauen Einsatz auf Baustellen, in Werkstätten und in der Industrie.



Ausführung

Klassifiziert nach DIN EN ISO 6789:2003 Typ II Klasse A, mit einem rückführbaren Werkszertifikat. Kalibriert auf eine zulässige Abweichung von $\pm 3\%$ und besser. Die Vorgabe der Norm ($\pm 4\%$) wird zu Ihrer Sicherheit übertroffen.



Automatische Auslösung

Der DREMOMETER löst automatisch fühlbar und hörbar aus und ist sofort wieder einsatzbereit.



$\frac{1}{4}$ - $\frac{1}{2}$ 6-3000 N·m



L $\frac{1}{4}$ - 1 6-2000 N·m



Z 16 22 28 8-1000 N·m



SE 9x12 14x18 8-400 N·m

Funktionsprinzip

Die in der gruppeneigenen Qualitäts-Gesenkschmiede produzierte Hebelkette reduziert die Belastung der Mechanik auf ein Minimum. Die optimal aufeinander abgestimmte Dimensionierung der einzelnen Hebel verleiht dem DREMOMETER seine einzigartige Genauigkeit und seine lange Lebensdauer.

- 1 Position der Hebelkette ohne Krafteinwirkung (in Grundstellung).
- 2 Position der Hebelkette bei Krafteinwirkung vor dem Erreichen des eingestellten Drehmoments. Die Kraft überträgt sich vom Antriebshebel auf den Zwischen- und Endhebel, bis dieser durch Zurückschieben des Wippenkörpers an der sog. Absprungnase vorbeirutscht.
- 3 Position der Hebelkette bei Krafteinwirkung nach dem Erreichen des eingestellten Drehmoments. Unmittelbare Position nach der deutlich fühl- und hörbaren Auslösung „Klick“. Bei Entlastung bewegt sich die Hebelkette wieder in die Grundstellung (1).

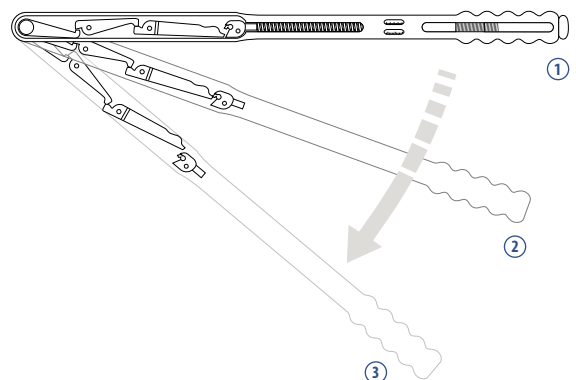

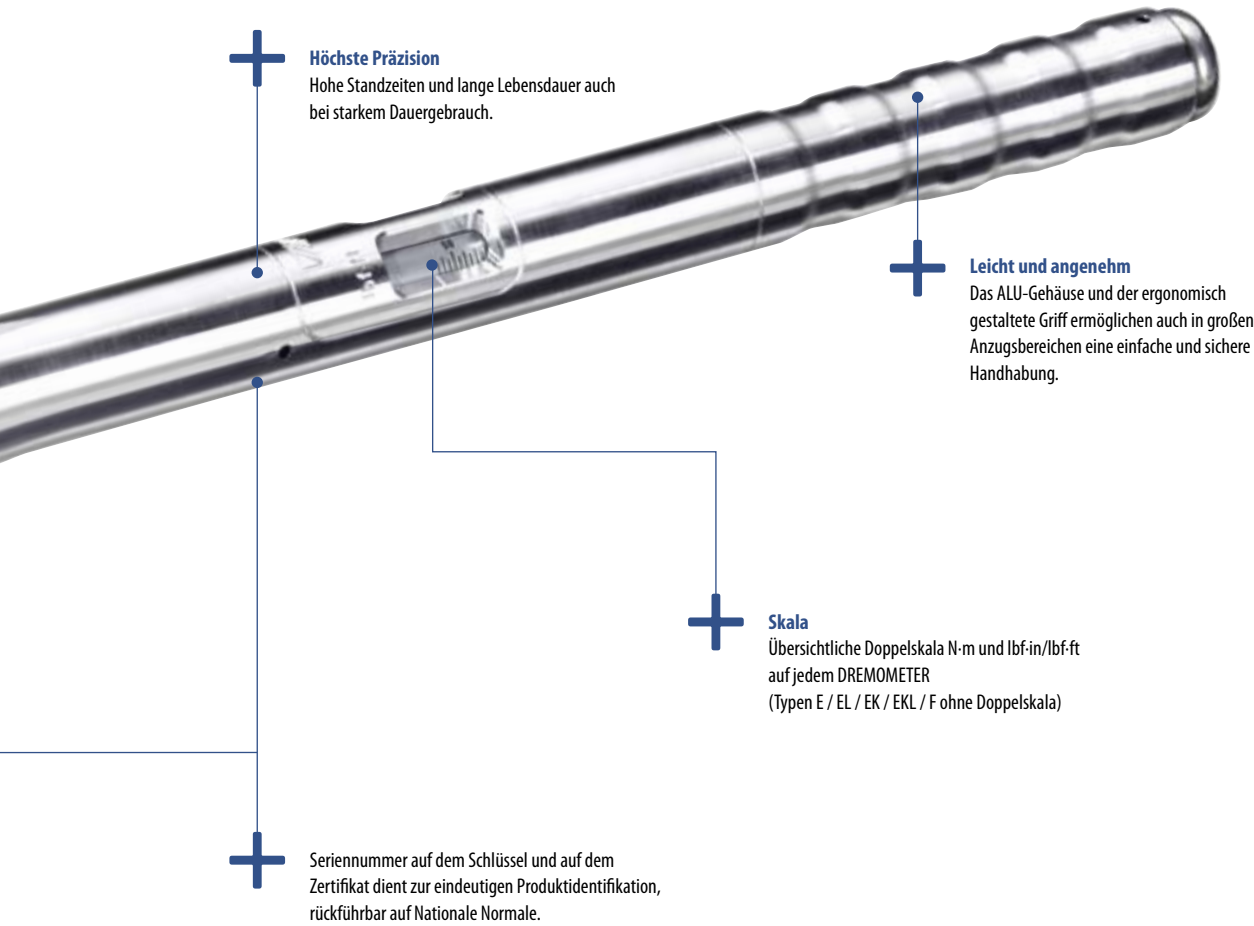

Höchste Präzision
Hohe Standzeiten und lange Lebensdauer auch bei starkem Dauergebrauch.

Leicht und angenehm
Das ALU-Gehäuse und der ergonomisch gestaltete Griff ermöglichen auch in großen Anzugsbereichen eine einfache und sichere Handhabung.

Skala
Übersichtliche Doppelskala N-m und lbf-in/lbf-ft auf jedem DREMOMETER (Typen E / EL / EK / EKL / F ohne Doppelskala)

Seriennummer auf dem Schlüssel und auf dem Zertifikat dient zur eindeutigen Produktidentifikation, rückführbar auf Nationale Normale.



DREMOMETER Fehlerfrei bedienbar

Egal, wo Sie die Kraft ansetzen, ob in der Griffmitte oder an anderer Stelle des DREMOMETER, ob beidhändig oder mit Verlängerungsrohr, das von Ihnen eingestellte Drehmoment wird immer exakt erreicht - ohne Werteverchiebung. Durch die einzigartige einachsige Lage von Drehpunkt und Antriebsvierkant wird der DREMOMETER zu einem fehlerfrei bedienbaren Werkzeug. Dieser Einfachhebel ermöglicht, im Gegensatz zu herkömmlichen Drehmomentschlüsseln, ein Anziehen ohne Messwertverschiebung und ohne Beeinflussung der Genauigkeit durch die Betätigung außerhalb des Griffes.

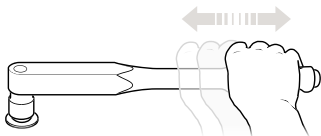

Beachten Sie aber mögliche Werteverchiebungen bei der Betätigung der DREMOMETER mit Sondervorsatzstücken oder generell bei Vorsatzstücken mit unterschiedlichen Stichmaßen.

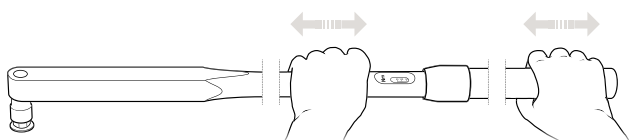

Technik

Einstellen des Drehmomentwertes auf N-m bzw. lbf-in / lbf-ft durch unverlierbaren Winkelschlüssel im Griff. Der leichtgängige Klappmechanismus ermöglicht ein schnelles Einstellen ohne viel Kraftaufwand.

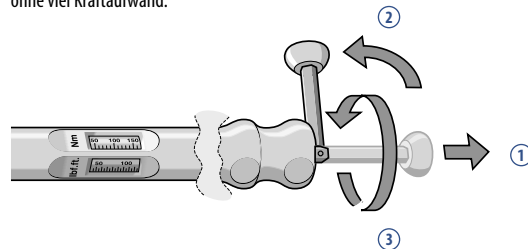

Alle DREMOMETER gibt es auch mit Arretierung und Sicherung (A+S).

Arretierung und Sicherung (A+S) schließt ein versehentliches oder manipuliertes Verstellen aus, dadurch mehr Prozesssicherheit für den Anwender

DER DREMOMETER DAS ORIGINAL

Leicht und robust, sehr werkstattfreundlich.
Höchste Präzision auch bei starkem Dauergebrauch.

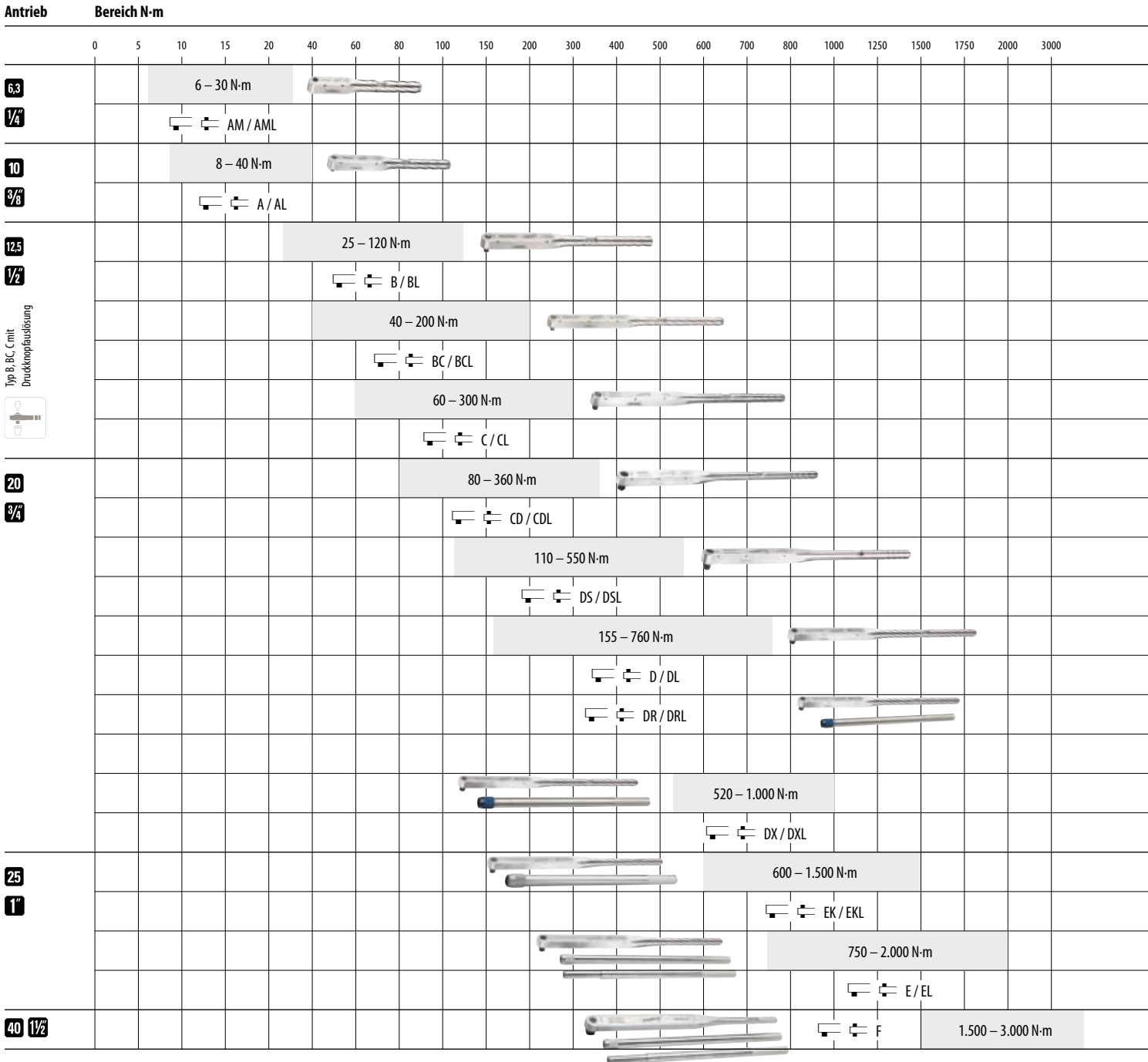
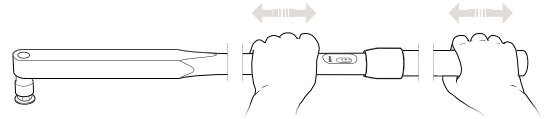



Alle Vorteile auf einen Blick

Antriebsvierkant

- > Der Antriebsvierkant und der Drehpunkt des Antriebshebels liegen beim DREMOMETER auf einer Achse.
- > Vorteil: Die absolute Genauigkeit bleibt in jedem Fall erhalten. Auch wenn das Werkzeug außerhalb des Griffs oder mit Verlängerungsrohr betätigt wird.
- > Dadurch hohe Anwendungssicherheit, verlängerbar um Arbeitsbelastung des Anwenders zu reduzieren.

Hebelkette

- > Die integrierte Hebelkette senkt die Belastung der Messmechanik auf ein Minimum, die dadurch besonders sensibel ausgelegt werden kann.
- > Vorteil: hohe Genauigkeit bei langer Lebensdauer.
- > Extrem geringer Verschleiß und hohe Standzeiten

Doppelvierkant

- > Auf Wunsch werden DREMOMETER (außer Typ F) mit Doppelvierkant geliefert. Außerdem stehen separate Aufstecknarren für fast alle Modelle (außer Typ F) zur Verfügung.
- > Vorteil: Kontrollierter Linksanzug und Arbeiten auf engstem Raum sind problemlos möglich.

Skala

- > Zwei Skalen auf jedem DREMOMETER zeigen N-m sowie die gängige angloamerikanisch Maßeinheit an (Typen E - F ohne Doppelskala).
- > Vorteil: exakte Ablesung auch bei lbf-in oder lbf-ft.
- > Einfache Bedienung – schneller und sicherer Drehmomentanzug

Griff

- > Der handsympathische Griff erlaubt sicheres, ermüdungsfreies Arbeiten, die Ganzmetall-Konstruktion macht DREMOMETER besonders robust.
- > Vorteil: hohe Zuverlässigkeit auch nach hartem Dauereinsatz.

Prüfzertifikat

- > Alle DREMOMETER werden mit dem Prüfzertifikat nach DIN EN ISO 6789:2003 ausgeliefert.
- > Vorteil: garantierte Genauigkeit +/- 3 % vom eingestellten Skalenwert. Die Vorgabe der Norm (+/- 4 %) wird übertroffen.

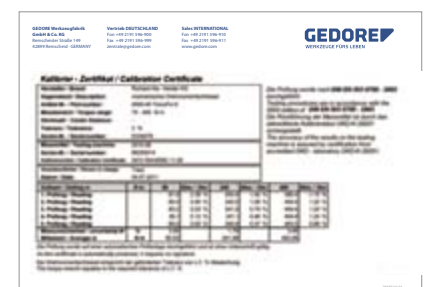

Typ	N-m	lbf-in	lbf-ft	Skala	Rohr	Code	No.
AM	6 – 30	50 – 270	–	1 N-m / 10 lbf-in	–	7775440	8554-01
AML	6 – 30	50 – 270	–	1 N-m / 10 lbf-in	–	7775870	8559-01
A	8 – 40	70 – 350	–	5 N-m / 50 lbf-in	–	7682000	8560-01
AL	8 – 40	70 – 350	–	5 N-m / 50 lbf-in	–	7682190	8565-01
B	25 – 120	–	18 – 90	5 N-m / 5 lbf-in	–	7683320	8561-01
BL	25 – 120	–	18 – 90	5 N-m / 5 lbf-in	–	7683400	8566-01
BC	40 – 200	–	30 – 150	5 N-m / 5 lbf-in	–	7685530	8573-01
BCL	40 – 200	–	30 – 150	5 N-m / 5 lbf-in	–	7683670	8578-00
C	60 – 300	–	45 – 220	5 N-m / 5 lbf-in	–	7685450	8562-10
CL	60 – 300	–	45 – 220	5 N-m / 5 lbf-in	–	7685960	8567-10
CD	80 – 360	–	60 – 260	5 N-m / 5 lbf-in	–	7688470	8570-10
CDL	80 – 360	–	60 – 260	5 N-m / 5 lbf-in	–	7688710	8575-10
DS	110 – 550	–	80 – 400	10 N-m / 10 lbf-in	–	1427156	8574-10
DSL	110 – 550	–	80 – 400	10 N-m / 10 lbf-in	–	1427121	8579-10
D	155 – 760	–	115 – 560	10 N-m / 10 lbf-in	–	7691500	8563-10
DL	155 – 760	–	115 – 560	10 N-m / 10 lbf-in	–	7691850	8568-10
DR	155 – 760	–	115 – 560	10 N-m / 10 lbf-in	8571-80	7670180	8563-01
DRL	155 – 760	–	115 – 560	10 N-m / 10 lbf-in	8571-80	7670500	8568-01
DX	520 – 1.000	–	380 – 730	10 N-m / 10 lbf-in	8571-80	7694010	8571-01
DXL	520 – 1.000	–	380 – 730	10 N-m / 10 lbf-in	8571-80	7694360	8576-01
EK	600 – 1.500	–	–	25 N-m	8564-92	2311267	8581-01
EKL	600 – 1.500	–	–	25 N-m	8564-92	2311291	8586-01
E	750 – 2.000	–	–	50 N-m	8564-92 / 8572-74	7695250	8564-01
EL	750 – 2.000	–	–	50 N-m	8564-92 / 8572-74	7695410	8569-01
F	1.500 – 3.000	–	–	50 N-m	8564-92 / 8572-74	7717160	8572-01



Drehmomentwerkzeuge

8554 AM - 8559 AML
DREHMOMENTSCHLÜSSEL DREMOMETER

6-30 N·m / 50-270 lbf·in

Einsatz:

- > Kontrollierter Schraubenanzug im Bereich von 6-30 N·m / 50-270 lbf·in
- > Einsatz in fast allen industriellen Fertigungsbereichen

Ausführung:

- > Klassifiziert nach DIN EN ISO 6789:2003 Typ II Klasse A, mit einem rückführbaren Werkszertifikat. Kalibriert auf eine zulässige Abweichung von +/- 3 % und besser. Die Vorgabe der Norm (+/- 4 %) wird zu Ihrer Sicherheit übertroffen.
- > 1/4" Vierkanttrieb mit Kugelsicherung DIN 3120 - A 6,3 ISO 1174
- > Automatische Kurzwegauslösung mit fühlbarem und hörbarem Signal
- > Doppel-Skala mit einer Skalenteilung von 1 N·m und 10 lbf·in

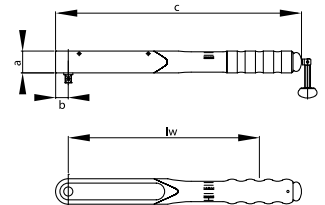

AM

8554-03

Typ	1/4"	3/8"	Inhalt	N·m	lbf·in	lw	a	b	c	1 N·m / 10 lbf·in	0,580	Code	No.
AM	1/4	6,3	in Kunststoffbox	6-30	50-270	206	30	15	268	1 N·m / 10 lbf·in	0,580	7775440	8554-01
AM	1/4	6,3	in Kunststoffkassette	6-30	50-270	206	30	15	268	1 N·m / 10 lbf·in	0,910	7674090	8554-02
AM	1/4	6,3	Garnitur mm ○ 8 9 10 11 12 13 14 ⊕ 3 ⊖ 5,5 ● 4 5 6 8 ● T20 T27 T30 ⊕ 754-00 ← 55 + 97 mm	6-30	50-270	206	30	15	268	1 N·m / 10 lbf·in	1,300	7674170	8554-03
AM	1/4	6,3	Garnitur ZOLL ○ 9/32 5/16 11/32 3/8 7/16 1/2 9/16" ⊕ 3 ⊖ 5,5 ● 4 5 6 8 ● T20 T27 T30 ⊕ 754-00 ← 55 + 97 mm	6-30	50-270	206	30	15	268	1 N·m / 10 lbf·in	1,300	7674410	8554-04
AML	1/4	6,3	in Kunststoffbox	6-30	50-270	206	30	15	268	1 N·m / 10 lbf·in	0,580	7775870	8559-01
AML	1/4	6,3	in Kunststoffkassette	6-30	50-270	206	30	15	268	1 N·m / 10 lbf·in	0,910	7673790	8559-02
AML	1/4	6,3	Garnitur mm ○ 8 9 10 11 12 13 14 ⊕ 3 ⊖ 5,5 ● 4 5 6 8 ● T20 T27 T30 ⊕ 754-00 ← 55 + 97 mm	6-30	50-270	206	30	15	268	1 N·m / 10 lbf·in	1,300	7675060	8559-03
AML	1/4	6,3	Garnitur ZOLL ○ 9/32 5/16 11/32 3/8 7/16 1/2 9/16" ⊕ 3 ⊖ 5,5 ● 4 5 6 8 ● T20 T27 T30 ⊕ 754-00 ← 55 + 97 mm	6-30	50-270	206	30	15	268	1 N·m / 10 lbf·in	1,300	7675140	8559-04

**Technischer Vorteil/Funktion:**

- > Leicht und robust (da Gehäuse aus einer Aluminiumlegierung gefertigt), sehr werkstattfreundlich
- > Keine Wertverschiebungen und Beeinflussung der Genauigkeit durch beidhändiges Arbeiten oder Betätigung außerhalb des Griffes (wie bei herkömmlichen Drehmomentschlüsseln). Sowohl Antriebsvierkant als Drehpunkt liegen in einer Achse dadurch hohe Anwendungssicherheit, verlängerbar um Arbeitsbelastung des Anwenders zu reduzieren.
- > Extrem geringer Verschleiß durch Kräfteerzeugung in einer einzigartigen Hebelmechanik
- > Geschmiedete Hebelkette aus gruppeneigener Qualitäts-Schmiede
- > Höchste Präzision auch bei starkem Dauergebrauch
- > Lange Lebensdauer und hohe Standzeiten
- > Einfache Bedienung - schneller und sicherer Drehmomentanzug
- > Angenehme Einstellung durch formschönen, unverlierbaren Verstellknopf am Griffende
- > Einfach- und Doppelvierkant für den kontrollierten Rechts- bzw. Linksanzug

8560 A - 8565 AL DREHMOMENTSCHLÜSSEL DREMOMETER

8-40 N·m / 70-350 lbf·in

Einsatz:

- > Kontrollierter Schraubenanzug im Bereich von 8-40 N-m / 70-350 lbf-in
- > Einsatz in fast allen industriellen Fertigungsbereichen

Ausführung:

- > Klassifiziert nach DIN EN ISO 6789:2003 Typ II Klasse A, mit einem rückführbaren Werkzertifikat. Kalibriert auf eine zulässige Abweichung von +/- 3 % und besser. Die Vorgabe der Norm (+/- 4 %) wird zu Ihrer Sicherheit übertroffen.
- > 3/8" Vierkantantrieb mit Kugelsicherung DIN 3120 - A 10, ISO 1174
- > Automatische Kurzwegauslösung mit fühlbarem und hörbarem Signal
- > Doppel-Skala mit einer Skalenteilung von 5 N-m und 50 lbf-in

Technischer Vorteil/Funktion:

- > Leicht und robust (da Gehäuse aus einer Aluminiumlegierung gefertigt), sehr werkstattfreundlich
- > Keine Wertverschiebungen und Beeinflussung der Genauigkeit durch beidhändiges Arbeiten oder Betätigung außerhalb des Griffes (wie bei herkömmlichen Drehmomentschlüsseln). Sowohl Antriebsvierkant als Drehpunkt liegen in einer Achse dadurch hohe Anwendungssicherheit, verlängerbar um Arbeitsbelastung des Anwenders zu reduzieren.
- > Extrem geringer Verschleiß durch Kräfteerzeugung in einer einzigartigen Hebelmechanik
- > Geschmiedete Hebelkette aus gruppeneigener Qualitäts-Schmiede
- > Höchste Präzision auch bei starkem Dauergebrauch
- > Lange Lebensdauer und hohe Standzeiten
- > Einfache Bedienung - schneller und sicherer Drehmomentanzug
- > Angenehme Einstellung durch formschönen, unverlierbaren Verstellknopf am Griffende
- > Einfach- und Doppelvierkant für den kontrollierten Rechts- bzw. Linksanzug



8560-03

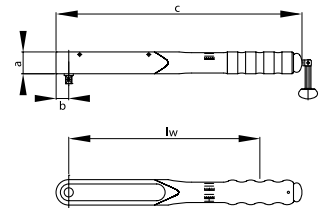

Typ	■"	■	Inhalt	N-m	lbf-in	lw	a	b	c			Code	No.
A	3/8	10	in Kunststoffbox	8-40	70-350	262	30	17,5	338	5 N-m / 50 lbf-in	1,0	7682000	8560-01
A	3/8	10	im Blechkasten	8-40	70-350	262	30	17,5	338	5 N-m / 50 lbf-in	2,2	7682270	8560-02
A	3/8	10	Garnitur mm ○ 8 10 11 13 14 15 17 19 ● 4 5 6 8 ⊕ 754-01 125 + 250 mm	8-40	70-350	262	30	17,5	338	5 N-m / 50 lbf-in	3,1	7682430	8560-03
A	3/8	10	Garnitur ZOLL ○ 3/8 7/16 1/2 9/16 19/32 5/8 11/16" ● 1/4 5/16 3/8" ⊕ 754-01 125 + 250 mm	8-40	70-350	262	30	17,5	338	5 N-m / 50 lbf-in	3,0	7683160	8560-04
AL	3/8	10	in Kunststoffbox	8-40	70-350	262	30	17,5	338	5 N-m / 50 lbf-in	1,0	7682190	8565-01
AL	3/8	10	im Blechkasten	8-40	70-350	262	30	17,5	338	5 N-m / 50 lbf-in	2,2	7682350	8565-02
AL	3/8	10	Garnitur mm ○ 8 10 11 13 14 15 17 19 ● 4 5 6 8 ⊕ 754-01 125 + 250 mm	8-40	70-350	262	30	17,5	338	5 N-m / 50 lbf-in	3,1	7682940	8565-03
AL	3/8	10	Garnitur ZOLL ○ 3/8 7/16 1/2 9/16 19/32 5/8 11/16" ● 1/4 5/16 3/8" ⊕ 754-01 125 + 250 mm	8-40	70-350	262	30	17,5	338	5 N-m / 50 lbf-in	3,0	7683240	8565-04

8561 B - 8566 BL

DREHMOMENTSCHLÜSSEL DREMOMETER

25-120 N·m / 18-90 lbf·ft

Einsatz:

- > Kontrollierter Schraubenanzug im Bereich von 25-120 N·m / 18-90 lbf·ft
- > Einsatz in fast allen industriellen Fertigungsbereichen

Ausführung:

- > Klassifiziert nach DIN EN ISO 6789:2003 Typ II Klasse A, mit einem rückführbaren Werkszertifikat. Kalibriert auf eine zulässige Abweichung von +/- 3 % und besser. Die Vorgabe der Norm (+/- 4 %) wird zu Ihrer Sicherheit übertroffen.
- > 1/2" Vierkanttrieb mit Kugelsicherung DIN 3120 - A 12,5, ISO 1174
- > Automatische Kurzwegauslösung mit fühlbarem und hörbarem Signal
- > Doppel-Skala mit einer Skalenteilung von 5 N·m und 5 lbf·ft
- > **Mit Druckknopfauslösung**

Technischer Vorteil/Funktion:

- > Leicht und robust (da Gehäuse aus einer Aluminiumlegierung gefertigt), sehr werkstattfreundlich
- > Keine Wertverschiebungen und Beeinflussung der Genauigkeit durch beidhändiges Arbeiten oder Betätigung außerhalb des Griffes (wie bei herkömmlichen Drehmomentschlüsseln). Sowohl Antriebsvierkant als Drehpunkt liegen in einer Achse dadurch hohe Anwendungssicherheit, verlängerbar um Arbeitsbelastung des Anwenders zu reduzieren.
- > Extrem geringer Verschleiß durch Kräfteerduzierung in einer einzigartigen Hebelmechanik
- > Geschmiedete Hebelkette aus gruppeneigener Qualitäts-Schmiede
- > Höchste Präzision auch bei starkem Dauergebrauch
- > Lange Lebensdauer und hohe Standzeiten
- > Einfache Bedienung - schneller und sicherer Drehmomentanzug
- > Angenehme Einstellung durch formschönen, unverlierbaren Verstellknopf am Griffende
- > Einfach- und Doppelvierkant für den kontrollierten Rechts- bzw. Linksanzug

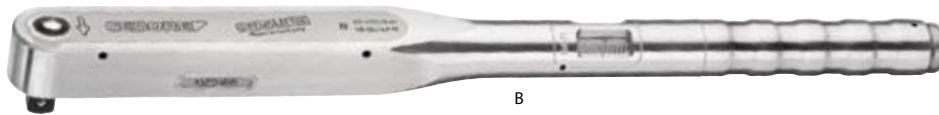
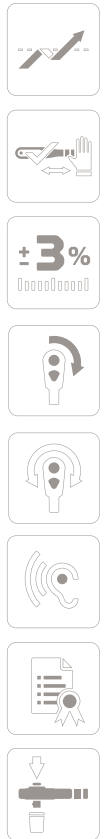

8561-03



BR

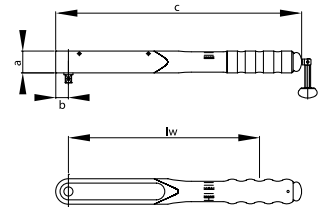

Typ	1/2"	12,5	Inhalt	N·m	lbf·ft	lw	a	b	c	Rohr	5 N·m / 5 lbf·ft	Code	No.
BR	1/2	12,5	in Kunststoffbox mit ALU-Verlängerungsrohr	25-120	18-90	373	30	17,5	462	8577-350	5 N·m / 5 lbf·ft	2,2	2926989 8561-001
B	1/2	12,5	in Kunststoffbox	25-120	18-90	373	30	17,5	462	-	5 N·m / 5 lbf·ft	1,5	7683320 8561-01
B	1/2	12,5	im Blechkasten	25-120	18-90	373	30	17,5	462	-	5 N·m / 5 lbf·ft	2,8	7683830 8561-02
B	1/2	12,5	Garnitur mm ○ 11 13 14 17 19 22 24 ● 6 8 10 12 754-02 76 + 125 + 250 mm	25-120	18-90	373	30	17,5	462	-	5 N·m / 5 lbf·ft	4,7	7684480 8561-03
B	1/2	12,5	Garnitur ZOLL ○ 7/16 1/2 9/16 19/32 5/8 11/16 3/4 25/32 13/16 7/8 15/16 1" ● 5/16 3/8 1/2" 754-02 76 + 125 + 250 mm	25-120	18-90	373	30	17,5	462	-	5 N·m / 5 lbf·ft	5,3	7684990 8561-04
BL	1/2	12,5	in Kunststoffbox	25-120	18-90	373	30	17,5	462	-	5 N·m / 5 lbf·ft	1,5	7683400 8566-01
BL	1/2	12,5	im Blechkasten	25-120	18-90	373	30	17,5	462	-	5 N·m / 5 lbf·ft	2,8	7684130 8566-02
BL	1/2	12,5	Garnitur mm ○ 11 13 14 17 19 22 24 ● 6 8 10 12 754-02 76 + 125 + 250 mm	25-120	18-90	373	30	17,5	462	-	5 N·m / 5 lbf·ft	4,7	7684640 8566-03
BL	1/2	12,5	Garnitur ZOLL ○ 7/16 1/2 9/16 19/32 5/8 11/16 3/4 25/32 13/16 7/8 15/16 1" ● 5/16 3/8 1/2" 754-02 76 + 125 + 250 mm	25-120	18-90	373	30	17,5	462	-	5 N·m / 5 lbf·ft	5,3	7685100 8566-04

8573 BC - 8578 BCL DREHMOMENTSCHLÜSSEL DREMOMETER

40-200 N·m / 30-150 lbf·ft

Einsatz:

- > Kontrollierter Schraubenanzug im Bereich von 40-200 N-m / 30-150 lbf-ft
- > Einsatz in fast allen industriellen Fertigungsbereichen

Ausführung:

- > Klassifiziert nach DIN EN ISO 6789:2003 Typ II Klasse A, mit einem rückführbaren Werkzertifikat. Kalibriert auf eine zulässige Abweichung von +/- 3 % und besser. Die Vorgabe der Norm (+/- 4 %) wird zu Ihrer Sicherheit übertroffen.
- > 1/2" Vierkanttrieb mit Kugelsicherung DIN 3120 - A 12,5, ISO 1174
- > Automatische Kurzwegauslösung mit fühlbarem und hörbarem Signal
- > Doppel-Skala mit einer Skalenteilung von 5 N-m und 5 lbf-ft
- > **Mit Druckknopfauflösung**

Technischer Vorteil/Funktion:

- > Leicht und robust (da Gehäuse aus einer Aluminiumlegierung gefertigt), sehr werkstattfreundlich
- > Keine Wertverschiebungen und Beeinflussung der Genauigkeit durch beidhändiges Arbeiten oder Betätigung außerhalb des Griffes (wie bei herkömmlichen Drehmomentschlüsseln). Sowohl Antriebsvierkant als Drehpunkt liegen in einer Achse dadurch hohe Anwendungssicherheit, verlängerbar um Arbeitsbelastung des Anwenders zu reduzieren.
- > Extrem geringer Verschleiß durch Kräfteerduzierung in einer einzigartigen Hebelmechanik
- > Geschmiedete Hebelkette aus gruppeneigener Qualitäts-Schmiede
- > Höchste Präzision auch bei starkem Dauergebrauch
- > Lange Lebensdauer und hohe Standzeiten
- > Einfache Bedienung - schneller und sicherer Drehmomentanzug
- > Angenehme Einstellung durch formschönen, unverlierbaren Verstellknopf am Griffende
- > Einfach- und Doppelvierkant für den kontrollierten Rechts- bzw. Linksanzug



BC



8573-03

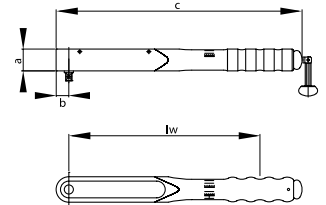

Typ	1/2"	12,5	Inhalt	N-m	lbf-ft	lw	a	b	c	📏	⚖️	Code	No.
BC	1/2	12,5	in Kunststoffbox	40-200	30-150	463	30	17,5	551	5 N-m / 5 lbf-ft	1,4	7685530	8573-00
BC	1/2	12,5	im Blechkasten	40-200	30-150	463	30	17,5	551	5 N-m / 5 lbf-ft	3,5	7683590	8573-02
BC	1/2	12,5	Garnitur mm ○ 11 13 14 17 19 21 22 24 27 ● 6 8 10 12 🔧 754-02 125 + 250 mm	40-200	30-150	463	30	17,5	551	5 N-m / 5 lbf-ft	5,1	7683910	8573-03
BC	1/2	12,5	Garnitur ZOLL ○ 1/2 9/16 5/8 11/16 3/4 13/16 7/8" ● 5/16 3/8 1/2 9/16" 🔧 754-02 125 + 250 mm	40-200	30-150	463	30	17,5	551	5 N-m / 5 lbf-ft	4,9	7684720	8573-04
BCL	1/2	12,5	in Kunststoffbox	40-200	30-150	463	30	17,5	551	5 N-m / 5 lbf-ft	1,3	7683670	8578-00
BCL	1/2	12,5	im Blechkasten	40-200	30-150	463	30	17,5	551	5 N-m / 5 lbf-ft	3,5	7683750	8578-02
BCL	1/2	12,5	Garnitur mm ○ 11 13 14 17 19 21 22 24 27 ● 6 8 10 12 🔧 754-02 125 + 250 mm	40-200	30-150	463	30	17,5	551	5 N-m / 5 lbf-ft	5,1	7684050	8578-03
BCL	1/2	12,5	Garnitur ZOLL ○ 1/2 9/16 5/8 11/16 3/4 13/16 7/8" ● 5/16 3/8 1/2 9/16" 🔧 754-02 125 + 250 mm	40-200	30-150	463	30	17,5	551	5 N-m / 5 lbf-ft	4,9	7684210	8578-04

8562 C - 8567 CL

DREHMOMENTSCHLÜSSEL DREMOMETER

60-300 N·m / 45-220 lbf·ft

Einsatz:

- > Kontrollierter Schraubenanzug im Bereich von 60-300 N·m / 45-220 lbf·ft
- > Einsatz in fast allen industriellen Fertigungsbereichen

Ausführung:

- > Klassifiziert nach DIN EN ISO 6789:2003 Typ II Klasse A, mit einem rückführbaren Werkszertifikat. Kalibriert auf eine zulässige Abweichung von +/- 3 % und besser. Die Vorgabe der Norm (+/- 4 %) wird zu Ihrer Sicherheit übertroffen.
- > 1/2" Vierkanttrieb mit Kugelsicherung DIN 3120 - A 12,5, ISO 1174
- > Automatische Kurzwegauslösung mit fühlbarem und hörbarem Signal
- > Doppel-Skala mit einer Skalenteilung von 5 N·m und 5 lbf·ft
- > **Mit Druckknopfauslösung**

Technischer Vorteil/Funktion:

- > Leicht und robust (da Gehäuse aus einer Aluminiumlegierung gefertigt), sehr werkstattfreundlich
- > Keine Wertverschiebungen und Beeinflussung der Genauigkeit durch beidhändiges Arbeiten oder Betätigung außerhalb des Griffes (wie bei herkömmlichen Drehmomentschlüsseln). Sowohl Antriebsvierkant als Drehpunkt liegen in einer Achse dadurch hohe Anwendungssicherheit, verlängerbar um Arbeitsbelastung des Anwenders zu reduzieren.
- > Extrem geringer Verschleiß durch Kräfteerzeugung in einer einzigartigen Hebelmechanik
- > Geschmiedete Hebelkette aus gruppeneigener Qualitäts-Schmiede
- > Höchste Präzision auch bei starkem Dauergebrauch
- > Lange Lebensdauer und hohe Standzeiten
- > Einfache Bedienung - schneller und sicherer Drehmomentanzug
- > Angenehme Einstellung durch formschönen, unverlierbaren Verstellknopf am Griffende
- > Einfach- und Doppelvierkant für den kontrollierten Rechts- bzw. Linksanzug



8562-30



CR

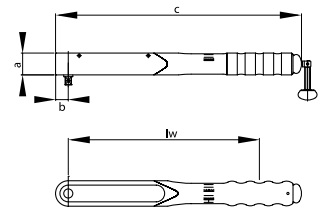

Typ	■"	■	Inhalt	N·m	lbf·ft	lw	a	b	c	Rohr	📏	🔍	Code	No.
🔧 CR	1/2	12,5	🔧 in Kunststoffbox mit ALU-Verlängerungsrohr	60-300	45-220	529	30	17,5	617	8577-700	5 N·m / 5 lbf·ft	2,7	2926997	8562-001
🔧 C	1/2	12,5	🔧 in Kunststoffbox	60-300	45-220	529	30	17,5	617	-	5 N·m / 5 lbf·ft	2,0	7685450	8562-10
🔧 C	1/2	12,5	🔧 im Blechkasten	60-300	45-220	529	30	17,5	617	-	5 N·m / 5 lbf·ft	3,6	7686340	8562-20
🔧 C	1/2	12,5	🔧 Garnitur mm ● 17 19 22 24 27 30 32 ● 8 10 12 14 🔧 754-02 🔧 76 + 125 + 250 mm	60-300	45-220	529	30	17,5	617	-	5 N·m / 5 lbf·ft	6,0	7687070	8562-30
🔧 C	1/2	12,5	🔧 Garnitur ZOLL ● 3/4 25/32 13/16 7/8 15/16 1" 1.1/16 1.1/8 1.1/4" ● 3/8 1/2 9/16 5/8" 🔧 754-02 🔧 76 + 125 + 250 mm	60-300	45-220	529	30	17,5	617	-	5 N·m / 5 lbf·ft	6,2	7687820	8562-40
🔧 CL	1/2	12,5	🔧 in Kunststoffbox	60-300	45-220	529	30	17,5	617	-	5 N·m / 5 lbf·ft	2,0	7685960	8567-10
🔧 CL	1/2	12,5	🔧 im Blechkasten	60-300	45-220	529	30	17,5	617	-	5 N·m / 5 lbf·ft	3,6	7686690	8567-20
🔧 CL	1/2	12,5	🔧 Garnitur mm ● 17 19 22 24 27 30 32 ● 8 10 12 14 🔧 754-02 🔧 76 + 125 + 250 mm	60-300	45-220	529	30	17,5	617	-	5 N·m / 5 lbf·ft	6,0	7687310	8567-30
🔧 CL	1/2	12,5	🔧 Garnitur ZOLL ● 3/4 25/32 13/16 7/8 15/16 1" 1.1/16 1.1/8 1.1/4" ● 3/8 1/2 9/16 5/8" 🔧 754-02 🔧 76 + 125 + 250 mm	60-300	45-220	529	30	17,5	617	-	5 N·m / 5 lbf·ft	6,2	7688120	8567-40

8570 CD - 8575 CDL

DREHMOMENTSCHLÜSSEL DREMOMETER

80-360 N·m / 60-260 lbf·ft

Einsatz:

- > Kontrollierter Schraubenanzug im Bereich von 80-360 N-m / 60-260 lbf-ft
- > Einsatz in fast allen industriellen Fertigungsbereichen

Ausführung:

- > Klassifiziert nach DIN EN ISO 6789:2003 Typ II Klasse A, mit einem rückführbaren Werkzertifikat. Kalibriert auf eine zulässige Abweichung von +/- 3 % und besser. Die Vorgabe der Norm (+/- 4 %) wird zu Ihrer Sicherheit übertroffen.
- > 3/4" Vierkanttrieb mit Stiftsicherung DIN 3120 - B 20, ISO 1174
- > Automatische Kurzwegauslösung mit fühlbarem und hörbarem Signal
- > Doppel-Skala mit einer Skalenteilung von 5 N-m und 5 lbf-ft

Technischer Vorteil/Funktion:

- > Leicht und robust (da Gehäuse aus einer Aluminiumlegierung gefertigt), sehr werkstattfreundlich
- > Keine Wertverschiebungen und Beeinflussung der Genauigkeit durch beidhändiges Arbeiten oder Betätigung außerhalb des Griffes (wie bei herkömmlichen Drehmomentschlüsseln). Sowohl Antriebsvierkant als Drehpunkt liegen in einer Achse dadurch hohe Anwendungssicherheit, verlängerbar um Arbeitsbelastung des Anwenders zu reduzieren.
- > Extrem geringer Verschleiß durch Kräfteerzeugung in einer einzigartigen Hebelmechanik
- > Geschmiedete Hebelkette aus gruppeneigener Qualitäts-Schmiede
- > Höchste Präzision auch bei starkem Dauergebrauch
- > Lange Lebensdauer und hohe Standzeiten
- > Einfache Bedienung - schneller und sicherer Drehmomentanzug
- > Angenehme Einstellung durch formschönen, unverlierbaren Verstellknopf am Griffende
- > Einfach- und Doppelvierkant für den kontrollierten Rechts- bzw. Linksanzug



CDL



CD



8570-30



CDR

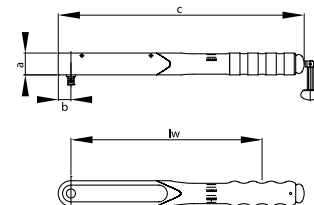

Typ	■"	■	Inhalt	N-m	lbf-ft	lw	a	b	c	Rohr	⚖	Code	No.
CDR	3/4	20	in Kunststoffbox mit ALU-Verlängerungsrohr	80-360	60-260	624	30	22,5	717	8577-700	5 N-m / 5 lbf-ft	3,1	2927004 8570-001
CD	3/4	20	in Kunststoffbox	80-360	60-260	624	30	22,5	717	-	5 N-m / 5 lbf-ft	2,4	7688470 8570-10
CD	3/4	20	im Blechkasten	80-360	60-260	624	30	22,5	717	-	5 N-m / 5 lbf-ft	6,2	7689280 8570-20
CD	3/4	20	Garnitur mm ○ 19 22 24 27 30 32 ⊗ 754-04 → 200 + 400 mm	80-360	60-260	624	30	22,5	717	-	5 N-m / 5 lbf-ft	11,0	7689950 8570-30
CD	3/4	20	Garnitur ZOLL ○ 7/8 15/16 1" 1.1/8 1.1/4 1.3/8 1.1/2 1.5/8" ⊗ 754-04 → 200 + 400 mm	80-360	60-260	624	30	22,5	717	-	5 N-m / 5 lbf-ft	11,3	7690530 8570-40
CDL	3/4	20	in Kunststoffbox	80-360	60-260	624	30	22,5	717	-	5 N-m / 5 lbf-ft	2,4	7688710 8575-10
CDL	3/4	20	im Blechkasten	80-360	60-260	624	30	22,5	717	-	5 N-m / 5 lbf-ft	6,2	7689520 8575-20
CDL	3/4	20	Garnitur mm ○ 19 22 24 27 30 32 ⊗ 754-04 → 200 + 400 mm	80-360	60-260	624	30	22,5	717	-	5 N-m / 5 lbf-ft	11,0	7690290 8575-30
CDL	3/4	20	Garnitur ZOLL ○ 7/8 15/16 1" 1.1/8 1.1/4 1.3/8 1.1/2 1.5/8" ⊗ 754-04 → 200 + 400 mm	80-360	60-260	624	30	22,5	717	-	5 N-m / 5 lbf-ft	11,3	7691180 8575-40

8574 DS - 8579 DSL

DREHMOMENTSCHLÜSSEL DREMOMETER

110-550 N·m / 80-400 lbf·ft

Einsatz:

- > Kontrollierter Schraubenanzug im Bereich von 110-550 N·m / 80-400 lbf·ft
- > Einsatz in fast allen industriellen Fertigungsbereichen

Ausführung:

- > Klassifiziert nach DIN EN ISO 6789:2003 Typ II Klasse A, mit einem rückführbaren Werkszertifikat. Kalibriert auf eine zulässige Abweichung von +/- 3 % und besser. Die Vorgabe der Norm (+/- 4 %) wird zu Ihrer Sicherheit übertroffen.
- > 3/4" Vierkanttrieb mit Stiftsicherung DIN 3120 - B 20, ISO 1174
- > Automatische Kurzwegauslösung mit fühlbarem und hörbarem Signal
- > Doppel-Skala mit einer Skalenteilung von 10 N·m und 10 lbf·ft

Technischer Vorteil/Funktion:

- > Leicht und robust (da Gehäuse aus einer Aluminiumlegierung gefertigt), sehr werkstattfreundlich
- > Keine Wertverschiebungen und Beeinflussung der Genauigkeit durch beidhändiges Arbeiten oder Betätigung außerhalb des Griffes (wie bei herkömmlichen Drehmomentschlüsseln). Sowohl Antriebsvierkant als Drehpunkt liegen in einer Achse dadurch hohe Anwendungssicherheit, verlängerbar um Arbeitsbelastung des Anwenders zu reduzieren.
- > Extrem geringer Verschleiß durch Kräfteerduzierung in einer einzigartigen Hebelmechanik
- > Geschmiedete Hebelkette aus gruppeneigener Qualitäts-Schmiede
- > Höchste Präzision auch bei starkem Dauergebrauch
- > Lange Lebensdauer und hohe Standzeiten
- > Einfache Bedienung - schneller und sicherer Drehmomentanzug
- > Angenehme Einstellung durch formschönen, unverlierbaren Verstellknopf am Griffende
- > Einfach- und Doppelvierkant für den kontrollierten Rechts- bzw. Linksanzug

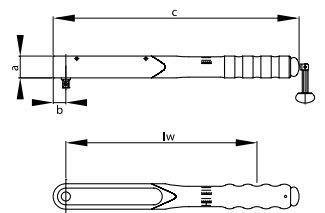

Typ	■"	■	Inhalt	N·m	lbf·ft	lw	a	b	c		Code	No.
DS	3/4	20	in Kunststoffbox	110-550	80-400	719	35	22,5	812	10 N·m / 10 lbf·ft	2,9 1427156	8574-10
DS	3/4	20	im Blechkasten	110-550	80-400	719	35	22,5	812	10 N·m / 10 lbf·ft	6,7 1436112	8574-20
DSL	3/4	20	in Kunststoffbox	110-550	80-400	719	35	22,5	812	10 N·m / 10 lbf·ft	2,9 1427121	8579-10
DSL	3/4	20	im Blechkasten	110-550	80-400	719	35	22,5	812	10 N·m / 10 lbf·ft	6,7 1436120	8579-20

920 / 922 [>565](#)

754 [>281](#)

DVV-40ZRS [>335](#)

8563 D - 8568 DL

DREHMOMENTSCHLÜSSEL DREMOMETER

155-760 N·m / 115-560 lbf·ft

Einsatz:

- > Kontrollierter Schraubenanzug im Bereich von 155-760 N·m / 115-560 lbf·ft
- > Einsatz in fast allen industriellen Fertigungsbereichen

Ausführung:

- > Klassifiziert nach DIN EN ISO 6789:2003 Typ II Klasse A, mit einem rückführbaren Werkzertifikat. Kalibriert auf eine zulässige Abweichung von +/- 3 % und besser. Die Vorgabe der Norm (+/- 4 %) wird zu Ihrer Sicherheit übertroffen.
- > 3/4" Vierkanttrieb mit Stiftsicherung DIN 3120 - B 20, ISO 1174
- > Automatische Kurzwegauslösung mit fühlbarem und hörbarem Signal
- > Doppel-Skala mit einer Skalenteilung von 10 N·m und 10 lbf·ft

Technischer Vorteil/Funktion:

- > Leicht und robust (da Gehäuse aus einer Aluminiumlegierung gefertigt), sehr werkstattfreundlich
- > Keine Wertverschiebungen und Beeinflussung der Genauigkeit durch beidhändiges Arbeiten oder Betätigung außerhalb des Griffes (wie bei herkömmlichen Drehmomentschlüsseln). Sowohl Antriebsvierkant als Drehpunkt liegen in einer Achse dadurch hohe Anwendungssicherheit, verlängerbar um Arbeitsbelastung des Anwenders zu reduzieren.
- > Extrem geringer Verschleiß durch Kräfteverlagerung in einer einzigartigen Hebelmechanik
- > Geschmiedete Hebelkette aus gruppeneigener Qualitäts-Schmiede
- > Höchste Präzision auch bei starkem Dauergebrauch
- > Lange Lebensdauer und hohe Standzeiten
- > Einfache Bedienung - schneller und sicherer Drehmomentanzug
- > Angenehme Einstellung durch formschönen, unverlierbaren Verstellknopf am Griffende
- > Einfach- und Doppelvierkant für den kontrollierten Rechts- bzw. Linksanzug



DL



D



8563-30

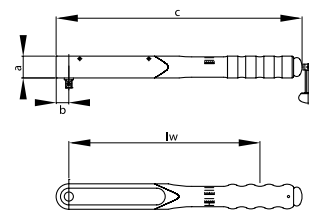

Typ	■"	■	Inhalt	N·m	lbf·ft	lw	a	b	c	10 N·m / 10 lbf·ft	Code	No.	
D	3/4	20	in Kunststoffbox	155-760	115-560	719	35	22,5	812	10 N·m / 10 lbf·ft	3,2	7691500	8563-10
D	3/4	20	im Blechkasten	155-760	115-560	719	35	22,5	812	10 N·m / 10 lbf·ft	7,7	7692070	8563-20
D	3/4	20	Garnitur mm ○ 22 24 27 30 32 36 41 46 754-04 ← 200 + 400 mm	155-760	115-560	719	35	22,5	812	10 N·m / 10 lbf·ft	13,6	7692660	8563-30
D	3/4	20	Garnitur ZOLL ○ 1" 1.1/8 1.1/4 1.5/16 1.3/8 1.7/16 1.1/2 1.5/8 1.3/4 1.13/16 1.7/8 2" 754-04 ← 200 + 400 mm	155-760	115-560	719	35	22,5	812	10 N·m / 10 lbf·ft	13,3	7693200	8563-40
DL	3/4	20	in Kunststoffbox	155-760	115-560	719	35	22,5	812	10 N·m / 10 lbf·ft	3,2	7691850	8568-10
DL	3/4	20	im Blechkasten	155-760	115-560	719	35	22,5	812	10 N·m / 10 lbf·ft	7,7	7692310	8568-20
DL	3/4	20	Garnitur mm ○ 22 24 27 30 32 36 41 46 754-04 ← 200 + 400 mm	155-760	115-560	719	35	22,5	812	10 N·m / 10 lbf·ft	13,6	7692900	8568-30
DL	3/4	20	Garnitur ZOLL ○ 1" 1.1/8 1.1/4 1.5/16 1.3/8 1.7/16 1.1/2 1.5/8 1.3/4 1.13/16 1.7/8 2" 754-04 ← 200 + 400 mm	155-760	115-560	719	35	22,5	812	10 N·m / 10 lbf·ft	13,3	7693550	8568-40

8563 DR - 8568 DRL

DREHMOMENTSCHLÜSSEL DREMOMETER

155-760 N·m / 115-560 lbf·ft

Einsatz:

- > Kontrollierter Schraubenanzug im Bereich von 155-760 N-m / 115-560 lbf-ft
- > Einsatz in fast allen industriellen Fertigungsbereichen

Ausführung:

- > Klassifiziert nach DIN EN ISO 6789:2003 Typ II Klasse A, mit einem rückführbaren Werkszertifikat. Kalibriert auf eine zulässige Abweichung von +/- 3 % und besser. Die Vorgabe der Norm (+/- 4 %) wird zu Ihrer Sicherheit übertroffen.
- > 3/4" Vierkanttrieb mit Stiftsicherung DIN 3120 - B 20, ISO 1174
- > Automatische Kurzwegauslösung mit fühlbarem und hörbarem Signal
- > Doppel-Skala mit einer Skalenteilung von 10 N-m und 10 lbf-ft

Technischer Vorteil/Funktion:

- > Leicht und robust (da Gehäuse aus einer Aluminiumlegierung gefertigt), sehr werkstattfreundlich
- > Keine Wertverschiebungen und Beeinflussung der Genauigkeit durch beidhändiges Arbeiten oder Betätigung außerhalb des Griffes (wie bei herkömmlichen Drehmomentschlüsseln). Sowohl Antriebsvierkant als Drehpunkt liegen in einer Achse dadurch hohe Anwendungssicherheit, verlängerbar um Arbeitsbelastung des Anwenders zu reduzieren.
- > Extrem geringer Verschleiß durch Kräfteerduzierung in einer einzigartigen Hebelmechanik
- > Geschmiedete Hebelkette aus gruppeneigener Qualitäts-Schmiede
- > Höchste Präzision auch bei starkem Dauergebrauch
- > Lange Lebensdauer und hohe Standzeiten
- > Einfache Bedienung - schneller und sicherer Drehmomentanzug
- > Angenehme Einstellung durch formschönen, unverlierbaren Verstellknopf am Griffende
- > Einfach- und Doppelvierkant für den kontrollierten Rechts- bzw. Linksanzug

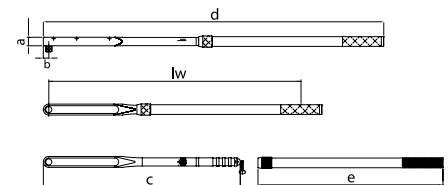

Typ	■"	■	Inhalt	N-m	lbf-ft	lw	a	b	c	d	e	Rohr			Code	No.
DR	3/4	20	in Kunststoffbox mit ALU-Verlängerungsrohr	155-760	115-560	1.290,5	35	22,5	812	1403	762	8571-80	10 N-m / 10 lbf-ft	5,0	7670180	8563-01
DR	3/4	20	im Blechkasten mit ALU-Verlängerungsrohr	155-760	115-560	1.290,5	35	22,5	812	1403	762	8571-80	10 N-m / 10 lbf-ft	8,8	7670260	8563-02
DR	3/4	20	Garnitur mm ○ 22 24 27 30 32 36 41 46 ⊗ 754-04 200 + 400 mm	155-760	115-560	1.290,5	35	22,5	812	1403	762	8571-80	10 N-m / 10 lbf-ft	14,4	7670340	8563-03
DR	3/4	20	Garnitur ZOLL ○ 1" 1.1/8 1.1/4 1.5/16 1.3/8 1.7/16 1.1/2 1.5/8 1.3/4 1.13/16 1.7/8 2" ⊗ 754-04 200 + 400 mm	155-760	115-560	1.290,5	35	22,5	812	1403	762	8571-80	10 N-m / 10 lbf-ft	16,7	7670420	8563-04
DRL	3/4	20	in Kunststoffbox mit ALU-Verlängerungsrohr	155-760	115-560	1.290,5	35	22,5	812	1403	762	8571-80	10 N-m / 10 lbf-ft	5,0	7670500	8568-01
DRL	3/4	20	im Blechkasten mit ALU-Verlängerungsrohr	155-760	115-560	1.290,5	35	22,5	812	1403	762	8571-80	10 N-m / 10 lbf-ft	8,8	7670690	8568-02
DRL	3/4	20	Garnitur mm ○ 22 24 27 30 32 36 41 46 ⊗ 754-04 200 + 400 mm	155-760	115-560	1.290,5	35	22,5	812	1403	762	8571-80	10 N-m / 10 lbf-ft	14,4	7670770	8568-03
DRL	3/4	20	Garnitur ZOLL ○ 1" 1.1/8 1.1/4 1.5/16 1.3/8 1.7/16 1.1/2 1.5/8 1.3/4 1.13/16 1.7/8 2" ⊗ 754-04 200 + 400 mm	155-760	115-560	1.290,5	35	22,5	812	1403	762	8571-80	10 N-m / 10 lbf-ft	16,7	7670850	8568-04
DR-LKW	3/4	20	Garnitur mm ○ 27 30 32 ⊗ 754-04 400 mm	155-760	115-560	1.290,5	35	22,5	812	1403	762	8571-80	10 N-m / 10 lbf-ft	12,3	7670930	8568-35

8571 DX - 8576 DXL DREHMOMENTSCHLÜSSEL DREMOMETER

520-1000 N·m / 380-730 lbf·ft

Einsatz:

- > Kontrollierter Schraubenanzug im Bereich von 520-1000 N-m / 380-730 lbf-ft
- > Einsatz in fast allen industriellen Fertigungsbereichen

Ausführung:

- > Klassifiziert nach DIN EN ISO 6789:2003 Typ II Klasse A, mit einem rückführbaren Werkzertifikat. Kalibriert auf eine zulässige Abweichung von +/- 3 % und besser. Die Vorgabe der Norm (+/- 4 %) wird zu Ihrer Sicherheit übertroffen.
- > 3/4" Vierkanttrieb mit Stiftsicherung DIN 3120 - B 20, ISO 1174
- > Automatische Kurzwegauslösung mit fühlbarem und hörbarem Signal
- > Doppel-Skala mit einer Skalenteilung von 10 N-m und 10 lbf-ft

Technischer Vorteil/Funktion:

- > Leicht und robust (da Gehäuse aus einer Aluminiumlegierung gefertigt), sehr werkstattfreundlich
- > Keine Wertverschiebungen und Beeinflussung der Genauigkeit durch beidhändiges Arbeiten oder Betätigung außerhalb des Griffes (wie bei herkömmlichen Drehmomentschlüsseln). Sowohl Antriebsvierkant als Drehpunkt liegen in einer Achse dadurch hohe Anwendungssicherheit, verlängerbar um Arbeitsbelastung des Anwenders zu reduzieren.
- > Extrem geringer Verschleiß durch Kräfteerzeugung in einer einzigartigen Hebelmechanik
- > Geschmiedete Hebelkette aus gruppeneigener Qualitäts-Schmiede
- > Höchste Präzision auch bei starkem Dauergebrauch
- > Lange Lebensdauer und hohe Standzeiten
- > Einfache Bedienung - schneller und sicherer Drehmomentanzug
- > Angenehme Einstellung durch formschönen, unverlierbaren Verstellknopf am Griffende
- > Einfach- und Doppelvierkant für den kontrollierten Rechts- bzw. Linksanzug

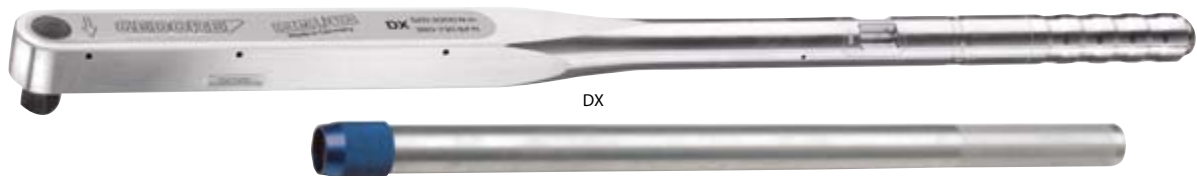

8571-03

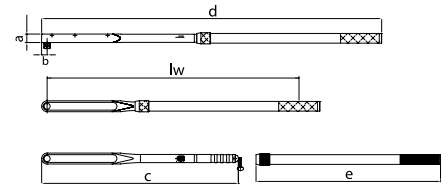

Typ	□"	■	Inhalt	N-m	lbf-ft	lw	a	b	c	d	e	Rohr	📏	⚖️	Code	No.
DX	3/4	20	in Kunststoffbox mit ALU-Verlängerungsrohr	520-1000	380-730	1.290,5	35	22,5	812	1403	762	8571-80	10 N-m / 10 lbf-ft	5,6	7694010	8571-01
DX	3/4	20	im Blechkasten mit ALU-Verlängerungsrohr	520-1000	380-730	1.290,5	35	22,5	812	1403	762	8571-80	10 N-m / 10 lbf-ft	10,0	7694520	8571-02
DX	3/4	20	Garnitur mm ○ 30 32 36 41 46 50 ⊗ 754-04 → 200 + 400 mm	520-1000	380-730	1.290,5	35	22,5	812	1403	762	8571-80	10 N-m / 10 lbf-ft	16,8	7694870	8571-03
DX	3/4	20	Garnitur ZOLL ○ 1.1/8 1.1/4 1.3/8 1.1/2 1.3/4 1.7/8" ⊗ 754-04 → 200 + 400 mm	520-1000	380-730	1.290,5	35	22,5	812	1403	762	8571-80	10 N-m / 10 lbf-ft	16,0	7695170	8571-04
DXL	3/4	20	in Kunststoffbox mit ALU-Verlängerungsrohr	520-1000	380-730	1.290,5	35	22,5	812	1403	762	8571-80	10 N-m / 10 lbf-ft	5,6	7694360	8576-01
DXL	3/4	20	im Blechkasten mit ALU-Verlängerungsrohr	520-1000	380-730	1.290,5	35	22,5	812	1403	762	8571-80	10 N-m / 10 lbf-ft	10,0	7694600	8576-02
DXL	3/4	20	Garnitur mm ○ 30 32 36 41 46 50 ⊗ 754-04 → 200 + 400 mm	520-1000	380-730	1.290,5	35	22,5	812	1403	762	8571-80	10 N-m / 10 lbf-ft	16,8	7694950	8576-03
DXL	3/4	20	Garnitur ZOLL ○ 1.1/8 1.1/4 1.3/8 1.1/2 1.3/4 1.7/8" ⊗ 754-04 → 200 + 400 mm	520-1000	380-730	1.290,5	35	22,5	812	1403	762	8571-80	10 N-m / 10 lbf-ft	16,0	7695330	8576-04

8581 EK - 8586 EKL

DREHMOMENTSCHLÜSSEL DREMOMETER

600-1500 N·m

Einsatz:

- > Kontrollierter Schraubenanzug im Bereich von 600-1500 N·m
- > Einsatz in fast allen industriellen Fertigungsbereichen

Ausführung:

- > Klassifiziert nach DIN EN ISO 6789:2003 Typ II Klasse A, mit einem rückführbaren Werkszertifikat. Kalibriert auf eine zulässige Abweichung von +/- 3 % und besser. Die Vorgabe der Norm (+/- 4 %) wird zu Ihrer Sicherheit übertroffen.
- > 1" Vierkanttrieb mit Stiftsicherung DIN 3120 - B 25, ISO 1174
- > Automatische Kurzwegauslösung mit fühlbarem und hörbarem Signal
- > Einfach-Skala mit einer Skalenteilung von 25 N·m

Technischer Vorteil/Funktion:

- > Leicht und robust (da Gehäuse aus einer Aluminiumlegierung gefertigt), sehr werkstattfreundlich
- > Keine Wertverschiebungen und Beeinflussung der Genauigkeit durch beidhändiges Arbeiten oder Betätigung außerhalb des Griffes (wie bei herkömmlichen Drehmomentschlüsseln). Sowohl Antriebsvierkant als Drehpunkt liegen in einer Achse dadurch hohe Anwendungssicherheit, verlängerbar um Arbeitsbelastung des Anwenders zu reduzieren.
- > Extrem geringer Verschleiß durch Kräfteerduzierung in einer einzigartigen Hebelmechanik
- > Geschmiedete Hebelkette aus gruppeneigener Qualitäts-Schmiede
- > Höchste Präzision auch bei starkem Dauergebrauch
- > Lange Lebensdauer und hohe Standzeiten
- > Einfache Bedienung - schneller und sicherer Drehmomentanzug
- > Angenehme Einstellung durch formschönen, unverlierbaren Verstellknopf am Griffende
- > Einfach- und Doppelvierkant für den kontrollierten Rechts- bzw. Linksanzug



8581-02

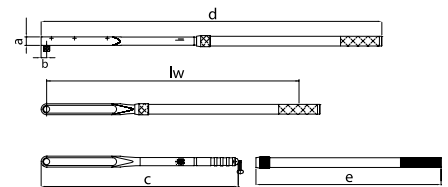

Typ	■"	■	Inhalt	N·m	lw	a	b	c	d	e	Rohr			Code	No.
EK	1	25	mit 1 Verlängerungsrohr	600-1500	1473	40	30	932	1608	925	8564-92	25 N·m	10,8	2311267	8581-01
EK	1	25	im Blechkasten mit 1 Verlängerungsrohr	600-1500	1473	40	30	932	1608	925	8564-92	25 N·m	24,3	2311275	8581-02
EK	1	25	Garnitur mm ○ 36 41 46 50 55 60 65 70 ⊙ 754-06 200 + 400 mm	600-1500	1473	40	30	932	1608	925	8564-92	25 N·m	42,4	2311283	8581-03
EKL	1	25	mit 1 Verlängerungsrohr	600-1500	1473	40	30	932	1608	925	8564-92	25 N·m	10,8	2311291	8586-01
EKL	1	25	im Blechkasten mit 1 Verlängerungsrohr	600-1500	1473	40	30	932	1608	925	8564-92	25 N·m	24,3	2311305	8586-02
EKL	1	25	Garnitur mm ○ 36 41 46 50 55 60 65 70 ⊙ 754-06 200 + 400 mm	600-1500	1473	40	30	932	1608	925	8564-92	25 N·m	42,4	2311313	8586-03

8564 E - 8569 EL DREHMOMENTSCHLÜSSEL DREMOMETER

750-2000 N·m

Einsatz:

- > Kontrollierter Schraubenanzug im Bereich von 750-2000 N-m
- > Einsatz in fast allen industriellen Fertigungsbereichen

Ausführung:

- > Klassifiziert nach DIN EN ISO 6789:2003 Typ II Klasse A, mit einem rückführbaren Werkzertifikat. Kalibriert auf eine zulässige Abweichung von +/- 3 % und besser. Die Vorgabe der Norm (+/- 4 %) wird zu Ihrer Sicherheit übertroffen.
- > 1" Vierkanttrieb mit Stiftsicherung DIN 3120 - B 25, ISO 1174
- > Automatische Kurzwegauslösung mit fühlbarem und hörbarem Signal
- > Einfach-Skala mit einer Skalenteilung von 50 N-m

Technischer Vorteil/Funktion:

- > Leicht und robust (da Gehäuse aus einer Aluminiumlegierung gefertigt), sehr werkstattfreundlich
- > Keine Wertverschiebungen und Beeinflussung der Genauigkeit durch beidhändiges Arbeiten oder Betätigung außerhalb des Griffes (wie bei herkömmlichen Drehmomentschlüsseln). Sowohl Antriebsvierkant als Drehpunkt liegen in einer Achse dadurch hohe Anwendungssicherheit, verlängerbar um Arbeitsbelastung des Anwenders zu reduzieren.
- > Extrem geringer Verschleiß durch Kräfteerduzierung in einer einzigartigen Hebelmechanik
- > Geschmiedete Hebelkette aus gruppeneigener Qualitäts-Schmiede
- > Höchste Präzision auch bei starkem Dauergebrauch
- > Lange Lebensdauer und hohe Standzeiten
- > Einfache Bedienung - schneller und sicherer Drehmomentanzug
- > Angenehme Einstellung durch formschönen, unverlierbaren Verstellknopf am Griffende
- > Einfach- und Doppelvierkant für den kontrollierten Rechts- bzw. Linksanzug



8564-02

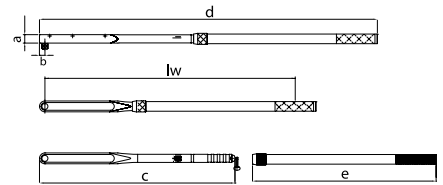

Typ	■"	■	Inhalt	N-m	lw	a	b	c	d	e	f	Rohr	Scale	Weight	Code	No.
E	1	25	mit 2 Verlängerungsrohren	750-2000	2213	40	30,0	932	2353	925	745	8564-92 / 8572-74	50 N-m	12,0	7695250	8564-01
E	1	25	im Blechkasten mit 2 Verlängerungsrohren	750-2000	2213	40	30,0	932	2353	925	745	8564-92 / 8572-74	50 N-m	21,2	7695680	8564-02
E	1	25	Garnitur mm ○ 36 41 46 50 55 60 65 70 ● 754-06 ← 200 + 400 mm	750-2000	2213	40	30,0	932	2353	925	745	8564-92 / 8572-74	50 N-m	42,4	7696060	8564-03
EL	1	25	mit 2 Verlängerungsrohren	750-2000	2213	40	30,0	932	2353	925	745	8564-92 / 8572-74	50 N-m	12,0	7695410	8569-01
EL	1	25	im Blechkasten mit 2 Verlängerungsrohren	750-2000	2213	40	30,0	932	2353	925	745	8564-92 / 8572-74	50 N-m	21,4	7695840	8569-02
EL	1	25	Garnitur mm ○ 36 41 46 50 55 60 65 70 ● 754-06 ← 200 + 400 mm	750-2000	2213	40	30,0	932	2353	925	745	8564-92 / 8572-74	50 N-m	42,4	7696140	8569-03

8572 F

DREHMOMENTSCHLÜSSEL DREMOMETER

1500-3000 N·m

Einsatz:

- > Kontrollierter Schraubenanzug im Bereich von 1500-3000 N-m
- > Einsatz in fast allen industriellen Fertigungsbereichen

Ausführung:

- > Klassifiziert nach DIN EN ISO 6789:2003 Typ II Klasse A, mit einem rückführbaren Werkszertifikat. Kalibriert auf eine zulässige Abweichung von +/- 3% und besser. Die Vorgabe der Norm (+/- 4%) wird zu Ihrer Sicherheit übertroffen.
- > 1.1/2" Vierkantantrieb mit Stiftsicherung DIN 3121 - F 40, ISO 1174
- > Automatische Kurzwegauslösung mit fühlbarem und hörbarem Signal
- > Einfach-Skala mit einer Skalenteilung von 50 N·m

Technischer Vorteil/Funktion:

- > Leicht und robust (da Gehäuse aus einer Aluminiumlegierung gefertigt), sehr werkstattfreundlich
- > Keine Wertverschiebungen und Beeinflussung der Genauigkeit durch beidhändiges Arbeiten oder Betätigung außerhalb des Griffes (wie bei herkömmlichen Drehmomentschlüsseln). Sowohl Antriebsvierkant als Drehpunkt liegen in einer Achse dadurch hohe Anwendungssicherheit, verlängerbar um Arbeitsbelastung des Anwenders zu reduzieren.
- > Extrem geringer Verschleiß durch Kräfteerduzierung in einer einzigartigen Hebelmechanik
- > Geschmiedete Hebelkette aus gruppeneigener Qualitäts-Schmiede
- > Höchste Präzision auch bei starkem Dauergebrauch
- > Lange Lebensdauer und hohe Standzeiten
- > Einfache Bedienung - schneller und sicherer Drehmomentanzug
- > Angenehme Einstellung durch formschönen, unverlierbaren Verstellknopf am Griffende
- > Mit Einfachvierkant für den kontrollierten Rechtsanzug



8572-02

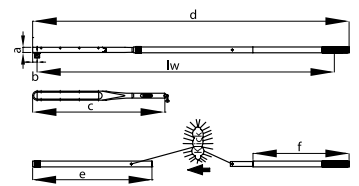

Typ	"	Inhalt	N-m	lw	a	b	c	d	e	f	Rohr	Code	No.	
F	1.1/2	40 mit 2 Verlängerungsrohren	1500-3000	2309	40	35,0	1037	2454	925	745	8564-92 / 8572-74	50 N-m	7717160	8572-01
F	1.1/2	40 im Blechkasten mit 2 Verlängerungsrohren	1500-3000	2309	40	35,0	1037	2454	925	745	8564-92 / 8572-74	50 N-m	7717240	8572-02

TECHNIK INFORMATION



Drehmomentschlüssel sollten nach Gebrauch möglichst auf den kleinsten Wert zurückgedreht werden. Das schont die Feder und garantiert eine längere Produkt-Lebensdauer mit Präzision.

Alle Drehmomentschlüssel können auf Wunsch – **gegen Aufpreis** – auch fest eingestellt werden. Bei Bestellung bitte entsprechenden N-m Wert angeben.



Zubehör DREMOMETER

AUFSTECKKNARRE DREMOMETER 754

> Die Aufsteckknarre No. 754 ist nur in Kombination mit dem DREMOMETER einsetzbar. Bitte bei Bestellung auf die richtige Anzugs-Drehrichtung der Aufsteckknarre achten. Es gibt separate Modelle für den Rechts- oder Linksgang. Die Aufsteckknarren No. 754-11 bis 754-16 (Linksgang) können ausschließlich beim DREMOMETER mit Doppelvierkant-Antrieb verwendet werden.



754 AUFSTECKKNARRE DREMOMETER

Einsatz:

> In Kombination mit dem DREMOMETER (Typ MINI - E) zum kontrollierten Schraubenanzug

Ausführung:

- > Feingängige, robuste Aufsteckknarren
- > Mit 1/4", 3/8", 1/2", 3/4" oder 1" Vierkanttrieb
- > Modelle für Rechtsgang (No. 754-00 bis -06)
- > Modelle für Linksgang (No. 754-11 bis -16)
- > Hergestellt aus Chrom-Vanadium-Stahl

Lieferumfang:

- > Aufsteckknarre
- > Einzel, im Polybeutel



* Max. Dauerbelastbarkeit Verbindungsvierkant gem. DIN EN ISO 6789:2003 bzw. max. Belastung der Aufnahme

□"	■"	H	∅ mm	∠°	Verwendung	Ausführung	Dauerbelastbarkeit*	Code	No.
1/4"	1/4"	20	24	18,0	MINI, AM	Rechtsgang	1/4" = 30 N-m	0,054 7680490	754-00
3/8"	3/8"	28	35	20,0	A	Rechtsgang	3/8" = 135 N-m	0,150 7680570	754-01
1/2"	1/2"	36	46	7,5	B, BC, C	Rechtsgang	1/2" = 340 N-m	0,350 7680650	754-02
3/4"	3/4"	56	65	10,0	CD, DS, D, DR, DX	Rechtsgang	3/4" = 1000 N-m	1,000 7680730	754-04
1"	1"	62	73	10,0	E / EK	Rechtsgang	1" = 2000 N-m	1,800 7680810	754-06
3/8"	3/8"	28	35	20,0	AL	Linksgang	3/8" = 135 N-m	0,150 7686770	754-11
1/2"	1/2"	36	46	7,5	BL, BCL, CL	Linksgang	1/2" = 340 N-m	0,350 7686850	754-12
3/4"	3/4"	56	65	10,0	CDL, DSL, DL, DRL, DXL	Linksgang	3/4" = 1000 N-m	1,000 7686930	754-14
1"	1"	62	73	10,0	EL / EKL	Linksgang	1" = 2000 N-m	1,800 7687150	754-16

8564 - 8572 VERLÄNGERUNGSRÖHR FÜR DREMOMETER E - F

Einsatz:

- > Ersatz-Verlängerungsröhre für Drehmomentschlüssel der Serien DREMOMETER E - F
- > Zum einfacheren Erreichen hoher Drehmomentwerte, durch Hebelarmverlängerung

Ausführung:

- > Sichere Verbindung zum DREMOMETER
- > Ideal zur Verlängerung des Hebelarms
- > Aus hochwertigem, verzinktem Stahl

Lieferumfang:

- > Verlängerungsrohr
- > Einzel, im Polybeutel



8571 - 8577 ALU-VERLÄNGERUNGSRÖHR FÜR DREMOMETER A - CD

NEU

Einsatz:

- > Verlängerungsrohre für Drehmomentschlüssel der Serien DREMOMETER A - CD, DR, DX
- > Zum einfacheren Erreichen hoher Drehmomentwerte, durch Hebelarmverlängerung

Ausführung:

- > Sichere Verbindung zum DREMOMETER
- > Ideal zur Verlängerung des Hebelarms
- > Aus hochwertigem Aluminium mit eloxierter Spannmutter - federleicht

Lieferumfang:

- > Verlängerungsrohr
- > Einzel, im Polybeutel

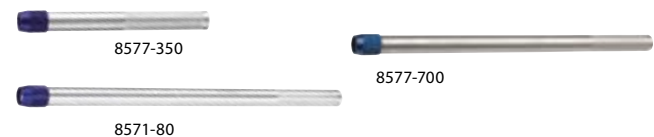

Verwendung	Ausführung	l mm	kg	Code	No.
DREMOMETER E/F	nur Verlängerung	745	3,550	7622020	8572-74
DREMOMETER E/EK/F	mit Spannmutter	925	3,490	7621720	8564-92

Verwendung	l mm	kg	Code	No.
DREMOMETER A-CD	350	0,400	2880164	8577-350
DREMOMETER A-CD	700	0,850	2880032	8577-700
DREMOMETER DR/DX	762	0,750	1686313	8571-80

DREMOMETER MINI / T-FS

753

DREHMOMENTSCHLÜSSEL DREMOMETER MINI

2,5-12 N·m / 22,5-106 lbf·in

Einsatz:

- > Kontrollierter Schraubenanzug im Bereich von 2,5 - 12 N·m / 22,5 - 106 lbf·in
- > Einsatz in fast allen industriellen Fertigungsbereichen

Ausführung:

- > Klassifiziert nach DIN EN ISO 6789:2003 Typ II Klasse A, mit einem rückführbaren Werkszertifikat. Kalibriert auf eine zulässige Abweichung von +/- 3 % und besser. Die Vorgabe der Norm (+/- 4 %) wird zu Ihrer Sicherheit übertroffen.
- > Drehmomentschlüssel mit 1/4" Antriebsvierkant mit Kugelsicherung DIN 3120 - A 6,3 ähnlich ISO 1174, für den kontrollierten Rechtsanzug
- > Automatische Kurzwegauslösung mit fühlbarem und hörbarem Signal
- > Leichtes Kunststoffgehäuse aus hochwertigem, glasfaserverstärktem Hightech-Polyamid mit Weichkomponente im Griffbereich

- > Doppel-Skala mit einer Skalenteilung von 0,5 N·m und 5 lbf·in
- > Zusätzliche Mikrometerskala zur Einstellung von Skalenzwischenwerten, mit N·m-Teilung von 0,05 N·m
- > Sichtfenster mit Lupeneffekt
- > Sichere Arretierung des eingestellten Drehmomentes durch einrastenden Verstellknopf

Lieferumfang:

- > Drehmomentschlüssel Typ MINI
- > Mit Zertifikat nach DIN EN ISO 6789:2003, rückführbar über firmeneigenes DAKKS-Labor auf das Nationale Normal

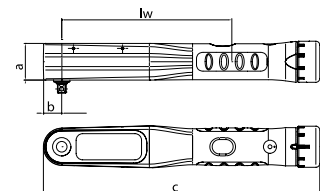

Typ	■"	■	Inhalt	N·m	lbf·in	lw	a	b	c	±	kg	Code	No.
MINI	1/4	6,3	in Kunststoffbox	2,5-12	22,5-106	130	28	14	211	0,5 N·m / 5 lbf·in + 0,05 N·m	0,320	1957694	753-11
MINI	1/4	6,3	in Kunststoffkassette	2,5-12	22,5-106	130	28	14	211	0,5 N·m / 5 lbf·in + 0,05 N·m	0,628	1957708	753-12
MINI	1/4	6,3	Garnitur mm ○ 4 5 5,5 6 7 8 9 10 ⊕ 1 2 3 ⊖ 4 5,5 6,5 ● 3 4 5 6 ● T20 T27 T30 ⊕ 754-00 ← 55 + 97 mm 2098	2,5-12	22,5-106	130	28	14	211	0,5 N·m / 5 lbf·in + 0,05 N·m	0,968	1957724	753-13
MINI	1/4	6,3	Garnitur ZOLL ○ 3/16 7/32 1/4 9/32 5/16 11/32 3/8 7/16" ⊕ 1 2 3 ⊖ 4 5,5 6,5 ● 3 4 5 6 ● T20 T27 T30 ⊕ 754-00 ← 55 + 97 mm 2098	2,5-12	22,5-106	130	28	14	211	0,5 N·m / 5 lbf·in + 0,05 N·m	0,968	1957732	753-14

763

DREHMOMENTSCHLÜSSEL
DREMOMETER T-FS

festeingestellt, 5-12 N·m

Einsatz:

- > Kraftschonende Anwendung bei Drehmomenten, die üblicherweise im Bereich von Drehmomentschraubendrehern liegen
- > Z. B. Modulbefestigung bei Solar-Anlagen, Werkzeugaufnahmen usw., überall dort, wo die Drehmomente für klassische Drehmoment-Schraubendreher zu groß sind

Ausführung:

- > Drehmomentschlüsselbaureihe mit 8 fest voreingestellten Modellen für die Serienfertigung
- > Für den kontrollierten Rechtsanzug
- > Auslösegenauigkeit nach DIN EN ISO 6789:2003 Typ II Klasse E (+/- 6 %)
- > Leicht und robust - Gehäuse aus hochwertiger Aluminiumlegierung
- > Mit Zertifikat nach DIN EN ISO 6789:2003, rückführbar über firmeneigenes DAKKS-Labor auf das Nationale Normal

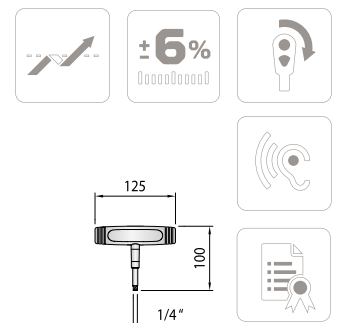

■"	■	Festeinstellwert	kg	Code	No.
1/4	6,3	5 N·m	0,241	1947958	763-05
1/4	6,3	6 N·m	0,241	1947966	763-06
1/4	6,3	7 N·m	0,241	1947974	763-07
1/4	6,3	8 N·m	0,241	1947990	763-08
1/4	6,3	9 N·m	0,241	1948008	763-09
1/4	6,3	10 N·m	0,241	1948016	763-10
1/4	6,3	11 N·m	0,241	1948024	763-11
1/4	6,3	12 N·m	0,241	1948032	763-12

Sonderbereiche auf Anfrage erhältlich

DREMOMETER Z

TECHNIK INFORMATION Z

- > Ein großer Werkzeugaufnahme-Querschnitt des Zapfens überträgt größte Drehmomente. Werkzeug-Schnellwechselsystem mit Stiftsicherung garantiert flexibles und zügiges Arbeiten.
- > Ideal für Montagen an beengten und schwer zugänglichen Stellen. Je nach Einsatz des DREMOMETER Z kann sowohl nach vorne als auch zur Seite gearbeitet werden. Für den Linksanzug einfach den Drehmomentschlüssel um 180° drehen.



8460 Z - 8471 Z DREHMOMENTSCHLÜSSEL DREMOMETER Z MIT SCHNELLWECHSELSYSTEM

8-1000 N·m / 70 lbf·in - 730 lbf·ft

- > Klassifiziert nach DIN EN ISO 6789:2003 Typ II Klasse A, mit einem rückführbaren Werkzertifikat. Kalibriert auf eine zulässige Abweichung von +/- 3 % und besser. Die Vorgabe der Norm (+/- 4 %) wird zu Ihrer Sicherheit übertroffen.
- > Leicht, jedoch robust (da Gehäuse aus einem Stück Aluminium gefertigt) und unempfindlich, sehr werkstattfreundlich
- > Je nach Werkzeugeinsatz kann sowohl nach vorne (z. B. Aufsteckmaulschlüssel) oder zur Seite (z. B. Umschaltknarre und Steckschlüsseleinsatz) gearbeitet werden.
- > **Betätigung nur an der Griffmitte** - kein Verlängerungsrohr benutzen, ansonsten kann es zu Wertverschiebungen kommen (außer Modell DXZ – hier wurde der DREMOMETER mit dem Verlängerungsrohr kalibriert und justiert.)
- > Betätigung nur mit Aufsteckwerkzeugen mit einheitlichem Stichtmaß – ansonsten kann es zu Wertverschiebungen kommen. Stichtmaß auf dem Zertifikat beachten. Nur GEDORE Original Zubehör verwenden.
- > Großer Werkzeugaufnahme-Querschnitt des Zapfens überträgt größte Drehmomente
- > Extrem geringer Verschleiß durch Kräfteerduzierung der Hebelmechanik
- > Geschmiedete Hebelkette aus gruppeneigener Qualitäts-Schmiede
- > Höchste Präzision auch bei starkem Dauergebrauch
- > Lange Lebensdauer und hohe Standzeiten
- > Einfache Bedienung - schneller und sicherer Drehmomentanzug
- > Angenehme Einstellung durch formschönen, unverlierbaren Verstellknopf am Griffende
- > Mit Zertifikat nach DIN EN ISO 6789, rückführbar über firmeneigenes DAkkS-Labor auf das Nationale Normal



AZ



DXZ



CZ

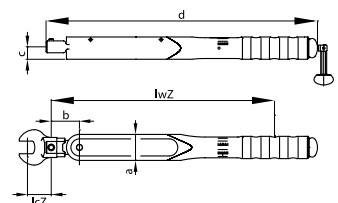

Typ	Ø	N·m	lbf·in	lbf·ft		lwZ	lcZ	a	b	c	d		Code	No.
AZ	16	8-40	70-350	–	5 N·m / 50 lbf·in	300,0	32	35	38	16,5	366	1,000	7703610	8460-01
BZ	16	25-120	–	18-90	5 N·m / 5 lbf·ft	411,5	32	35	38	16,5	489	1,450	7704260	8461-01
CZ	16	80-400	–	60-300	5 N·m / 5 lbf·ft	567,0	32	35	38	16,5	645	2,000	7704340	8462-01
DZ	22	140-620	–	100-450	10 N·m / 10 lbf·ft	767,5	56	45	49	17,5	846	3,000	7703020	8463-10
DXZ	28	520-1000	–	380-730	10 N·m / 10 lbf·ft	1.221,0	75	45	57	17,5	1319	5,500	1251341	8471-01

DREMOMETER SE



TECHNIK INFORMATION SCHNELLWECHSELSYSTEM (SE)

› Werkzeug-Schnellwechselsystem mit Stiftsicherung garantiert flexibles und zügiges Arbeiten. Ideal für Montagen an beengten und schwer zugänglichen Stellen. Je nach Einsatz des **DREMOMETER SE** kann sowohl nach vorne als auch zur Seite gearbeitet werden.



Alle Drehmomentschlüssel können auf Wunsch – **gegen Aufpreis** – auch fest eingestellt werden.
Bei Bestellung bitte entsprechenden N-m Wert angeben.



8480 SE - 8482 SE DREHMOMENTSCHLÜSSEL DREMOMETER SE MIT SCHNELLWECHSELSYSTEM

8-400 N·m / 70 lbf·in - 300 lbf·ft

- › Klassifiziert nach DIN EN ISO 6789:2003 Typ II Klasse A, mit einem rückführbaren Werkszertifikat. Kalibriert auf eine zulässige Abweichung von +/- 3 % und besser. Die Vorgabe der Norm (+/- 4 %) wird zu Ihrer Sicherheit übertroffen.
- › Leicht, jedoch robust (da Gehäuse aus einem Stück Aluminium gefertigt) und unempfindlich, sehr werkstattfreundlich
- › Werkzeugaufnahme bietet reichhaltiges Zubehörprogramm
- › Je nach Werkzeugeinsatz kann sowohl nach vorne (z. B. Einsteckmaulschlüssel) oder zur Seite (z. B. Umschaltknarre und Steckschlüsseinsatz) gearbeitet werden.
- › **Betätigung nur an der Griffmitte** - kein Verlängerungsrohr benutzen, ansonsten kann es zu Wertverschiebungen kommen
- › Betätigung nur mit Einsteckwerkzeugen - ansonsten kann es zu Wertverschiebungen kommen. Stichmaß auf dem Zertifikat beachten. Nur GEDORE Original Zubehör verwenden.
- › Extrem geringer Verschleiß durch Kräfteerzeugung der Hebelmechanik
- › Geschmiedete Hebelkette aus gruppeneigener Qualitäts-Schmiede
- › Höchste Präzision auch bei starkem Dauergebrauch
- › Lange Lebensdauer und hohe Standzeiten
- › Einfache Bedienung - schneller und sicherer Drehmomentanzug
- › Angenehme Einstellung durch formschönen, unverlierbaren Verstellknopf am Griffende
- › Mit Zertifikat nach DIN EN ISO 6789, rückführbar über firmeneigenes DAkS-Labor auf das Nationale Normal



A-SE



B-SE



C-SE

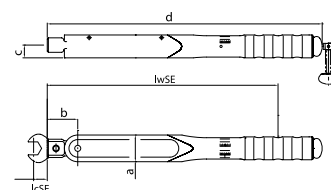

Typ	mm	N-m	lbf·in	lbf·ft		lwSE	lcSE	a	b	c	d		Code	No.
A-SE	9 x 12	8-40	70-350	–	5 N-m / 50 lbf·in	302,0	17,5	35	40	16,5	361	0,950	7714060	8480-01
B-SE	9 x 12	25-120	–	18-90	5 N-m / 5 lbf·ft	413,5	17,5	35	40	16,5	484	1,250	7714140	8481-01
C-SE	14 x 18	80-400	–	60-300	5 N-m / 5 lbf·ft	582,0	25,0	35	53	16,5	653	1,700	7714220	8482-01

DREMOMETER A+S

7554 AM A+S - 7572 F A+S

DREHMOMENTSCHLÜSSEL DREMOMETER A+S

mit Arretierung und Sicherung (A+S), Festeinstellung

Technischer Vorteil/Funktion:

- > **Arretierung und Sicherung (A+S) schließt ein versehentliches oder manipuliertes Verstellen aus, dadurch mehr Prozesssicherheit für den Anwender**
- > Klassifiziert nach DIN EN ISO 6789:2003 Typ II Klasse A, mit einem rückführbaren Werkzertifikat. Kalibriert auf eine zulässige Abweichung von +/- 3 % und besser. Die Vorgabe der Norm (+/- 4 %) wird zu Ihrer Sicherheit übertroffen.
- > Leicht und robust (da Gehäuse aus einer Aluminiumlegierung gefertigt), sehr werkstattfreundlich
- > Keine Wertverschiebungen und Beeinflussung der Genauigkeit durch beidhändiges Arbeiten oder Betätigung außerhalb des Griffes (wie bei herkömmlichen Drehmomentschlüsseln). Sowohl Antriebsvierkant als Drehpunkt liegen in einer Achse dadurch hohe Anwendungssicherheit, verlängerbar um Arbeitsbelastung des Anwenders zu reduzieren.
- > Extrem geringer Verschleiß durch Kräfteerzeugung in einer einzigartigen Hebelmechanik
- > Geschmiedete Hebelkette aus gruppeneigener Qualitäts-Schmiede
- > Höchste Präzision auch bei starkem Dauergebrauch
- > Lange Lebensdauer und hohe Standzeiten
- > Einfache Bedienung - schneller und sicherer Drehmomentanzug
- > Einfach und Doppelvierkant für den kontrollierten Rechts- bzw. Linksanzug

Einsatz:

- > Kontrollierter Schraubenanzug im Bereich von 6 - 3000 N-m
- > Einsatz in fast allen industriellen Fertigungsbereichen

Ausführung:

- > Mit Zertifikat nach DIN EN ISO 6789, rückführbar über firmeneigenes DAkS-Labor auf das Nationale Normal
- > Automatische Kurzwegauslösung mit fühlbarem und hörbarem Signal
- > Doppel-Skala mit entsprechender Skalenteilung (s. Tabelle)
- > Typ B, BC, C mit Druckknopfauflösung
- > **Festeingestellte DREMOMETER für die Serienfertigung, dort wo immer derselbe Wert angezogen werden muss**
- > **Die Festeinstellung kann im Werk oder eigenhändig auf geeigneten Prüfgeräten vorgenommen werden**
- > **Wenn werkseitige Festeinstellung gewünscht ist, bitte bei Bestellung N-m-Wert angeben (Preis auf Anfrage)**



A



B

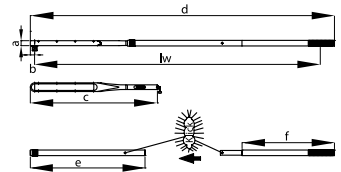

Typ	■ "	■	N-m	lbf-in	lbf-ft		lw	a	b	c	d	e	f		Code	No.
AM A+S	1/4	6,3	6-30	50-270	–	1 N-m / 10 lbf-in	206,0	30	15,0	256,0	–	–	–	0,580	1210891	7554-01
AML A+S	1/4	6,3	6-30	50-270	–	1 N-m / 10 lbf-in	206,0	30	15,0	256,0	–	–	–	0,580	1210904	7559-01
A A+S	3/8	10,0	8-40	70-350	–	5 N-m / 50 lbf-in	262,0	30	17,5	326,5	–	–	–	1,000	7708920	7560-01
AL A+S	3/8	10,0	8-40	70-350	–	5 N-m / 50 lbf-in	262,0	30	17,5	326,5	–	–	–	1,000	1210939	7565-01
B A+S	1/2	12,5	25-120	–	18-90	5 N-m / 5 lbf-ft	373,0	30	17,5	450,0	–	–	–	1,500	7709060	7561-01
BL A+S	1/2	12,5	25-120	–	18-90	5 N-m / 5 lbf-ft	373,0	30	17,5	450,0	–	–	–	1,500	1210947	7566-01
BC A+S	1/2	12,5	40-200	–	30-150	5 N-m / 5 lbf-ft	463,0	30	17,5	539,0	–	–	–	1,400	1211013	7573-00
BCL A+S	1/2	12,5	40-200	–	30-150	5 N-m / 5 lbf-ft	463,0	30	17,5	539,0	–	–	–	1,300	1427113	7578-00
CA A+S	1/2	12,5	60-300	–	45-220	5 N-m / 5 lbf-ft	529,0	30	17,5	605,0	–	–	–	2,000	7709650	7562-10
CL A+S	1/2	12,5	60-300	–	45-220	5 N-m / 5 lbf-ft	529,0	30	17,5	605,0	–	–	–	2,000	1210955	7567-10
CD A+S	3/4	20,0	80-360	–	60-260	5 N-m / 5 lbf-ft	624,0	30	22,5	705,5	–	–	–	2,400	1210998	7570-10
CDL A+S	3/4	20,0	80-360	–	60-260	5 N-m / 5 lbf-ft	624,0	30	22,5	705,5	–	–	–	2,400	1211021	7575-10
DSA A+S	3/4	20,0	110-550	–	80-400	10 N-m / 10 lbf-ft	719,0	35	22,5	800,0	–	–	–	2,900	1427164	7574-10
DSL A+S	3/4	20,0	110-550	–	80-400	10 N-m / 10 lbf-ft	719,0	35	22,5	800,0	–	–	–	2,900	1427148	7579-10
DA A+S	3/4	20,0	155-760	–	115-560	10 N-m / 10 lbf-ft	719,0	35	22,5	800,0	–	–	–	3,200	1210921	7563-10
DL A+S	3/4	20,0	155-760	–	115-560	10 N-m / 10 lbf-ft	719,0	35	22,5	800,0	–	–	–	3,200	1210971	7568-10
DRA A+S	3/4	20,0	155-760	–	115-560	10 N-m / 10 lbf-ft	1.290,5	35	22,5	800,0	1403	762	–	5,000	1210912	7563-01
DRL A+S	3/4	20,0	155-760	–	115-560	10 N-m / 10 lbf-ft	1.290,5	35	22,5	800,0	1403	762	–	5,000	1210963	7568-01
DX A+S	3/4	20,0	520-1000	–	380-730	10 N-m / 10 lbf-ft	1.290,5	35	22,5	800,0	1403	762	–	5,600	1211005	7571-01
DXL A+S	3/4	20,0	520-1000	–	380-730	10 N-m / 10 lbf-ft	1.290,5	35	22,5	800,0	1403	762	–	5,600	1211048	7576-01
EKA A+S	1	25,0	600-1500	–	–	25 N-m	1.473,0	40	30,0	920,0	1608	925	–	10,800	2311321	7581-01
EKL A+S	1	25,0	600-1500	–	–	25 N-m	1.473,0	40	30,0	920,0	1608	925	–	10,800	2311348	7586-01
EA A+S	1	25,0	750-2000	–	–	50 N-m	2.213,0	40	30,0	920,0	2353	925	745	11,600	1547232	7564-01
ELA A+S	1	25,0	750-2000	–	–	50 N-m	2.213,0	40	30,0	920,0	2353	925	745	11,600	1547240	7569-01
FA A+S	1.1/2	40,0	1500-3000	–	–	50 N-m	2.309,0	40	35,0	1.025,0	2454	925	745	13,200	1547259	7572-01

7460 Z - 7471 Z

DREHMOMENTSCHLÜSSEL DREMOMETER Z A+S



mit Arretierung und Sicherung (A+S), Festeinstellung

Technischer Vorteil/Funktion:

- › **Arretierung und Sicherung (A+S) schließt ein versehentliches oder manipuliertes Verstellen aus, dadurch mehr Prozesssicherheit für den Anwender**
- › Klassifiziert nach DIN EN ISO 6789:2003 Typ II Klasse A, mit einem rückführbaren Werkzertifikat. Kalibriert auf eine zulässige Abweichung von +/- 3 % und besser. Die Vorgabe der Norm (+/- 4 %) wird zu Ihrer Sicherheit übertroffen.
- › Leicht, jedoch robust (da Gehäuse aus einem Stück Aluminium gefertigt) und unempfindlich, sehr werkstattfreundlich
- › Je nach Werkzeugeinsatz kann sowohl nach vorne (z. B. Aufsteckmaulschlüssel) oder zur Seite (z. B. Umschaltknarre und Steckschlüsseinsatz) gearbeitet werden.
- › **Betätigung nur an der Griffmitte** - kein Verlängerungsrohr benutzen, ansonsten kann es zu Wertverschiebungen kommen (außer Modell DXZ - hier wurde der DREMOMETER mit dem Verlängerungsrohr kalibriert und justiert.)
- › Betätigung nur mit Aufsteckwerkzeugen mit einheitlichem Stichmaß - ansonsten kann es zu Wertverschiebungen kommen. Stichmaß auf dem Zertifikat beachten. Nur GEDORE Original Zubehör verwenden.
- › Großer Werkzeugaufnahme-Querschnitt des Zapfens überträgt größte Drehmomente

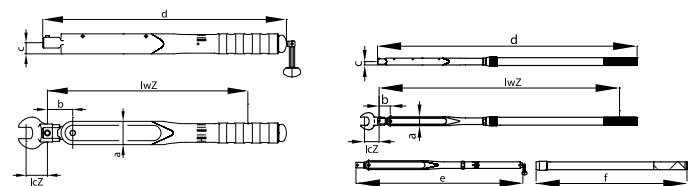
- › Extrem geringer Verschleiß durch Kräfteerduzierung der Hebelmechanik
- › Geschmiedete Hebelkette aus gruppeneigener Qualitäts-Schmiede
- › Höchste Präzision auch bei starkem Dauergebrauch
- › Lange Lebensdauer und hohe Standzeiten
- › Einfache Bedienung - schneller und sicherer Drehmomentanzug
- › Angenehme Einstellung durch formschönen, unverlierbaren Verstellknopf am Griffende
- › Mit Zertifikat nach DIN EN ISO 6789, rückführbar über firmeneigenes DAkS-Labor auf das Nationale Normal
- › **Festeingestellte DREMOMETER für die Serienfertigung, dort wo immer derselbe Wert angezogen werden muss**
- › **Die Festeinstellung kann im Werk oder eigenhändig auf geeigneten Prüfgeräten vorgenommen werden**
- › **Wenn werkseitige Festeinstellung gewünscht ist, bitte bei Bestellung N-m-Wert angeben (Preis auf Anfrage)**



Typ	∅	N-m	lbf-in	lbf-ft		lwZ	lcZ	a	b	c	d		Code	No.
AZ A+S	16	8-40	70-350	–	5 N-m / 50 lbf-in	300,0	32	35	38	16,5	354,0	1,000	1427067	7460-01
BZA+S	16	25-120	–	18-90	5 N-m / 5 lbf-ft	411,5	32	35	38	16,5	477,5	1,450	1427075	7461-01
CZ A+S	16	80-400	–	60-300	5 N-m / 5 lbf-ft	567,0	32	35	38	16,5	633,0	2,000	1225669	7462-01
DZ A+S	22	140-620	–	105-450	10 N-m / 10 lbf-ft	767,5	56	45	49	17,5	834,5	3,000	1427083	7463-10
DXZ A+S	28	520-1000	–	380-730	10 N-m / 10 lbf-ft	1.221,0	75	45	57	17,5	1.319,0	5,500	1521977	7471-01

8791 - 8798

› 317 - 321



7480 SE - 7482 SE DREHMOMENTSCHLÜSSEL DREMOMETER SE A+S

mit Arretierung und Sicherung (A+S), Festeinstellung

Technischer Vorteil/Funktion:

- › **Arretierung und Sicherung (A+S) schließt ein versehentliches oder manipuliertes Verstellen aus, dadurch mehr Prozesssicherheit für den Anwender**
- › Klassifiziert nach DIN EN ISO 6789:2003 Typ II Klasse A, mit einem rückführbaren Werkzertifikat. Kalibriert auf eine zulässige Abweichung von +/- 3 % und besser. Die Vorgabe der Norm (+/- 4 %) wird zu Ihrer Sicherheit übertroffen.
- › Leicht, jedoch robust (da Gehäuse aus einem Stück Aluminium gefertigt) und unempfindlich, sehr werkstattfreundlich
- › Werkzeugaufnahme bietet reichhaltiges Zubehörprogramm
- › Je nach Werkzeugeinsatz kann sowohl nach vorne (z. B. Einsteckmaulschlüssel) oder zur Seite (z. B. Umschaltknarre und Steckschlüsseinsatz) gearbeitet werden.
- › **Betätigung nur an der Griffmitte** - kein Verlängerungsrohr benutzen, ansonsten kann es zu Wertverschiebungen kommen
- › Betätigung nur mit Einsteckwerkzeugen - ansonsten kann es zu Wertverschiebungen kommen. Stichtmaß auf dem Zertifikat beachten. Nur GEDORE Original Zubehör verwenden.
- › Extrem geringer Verschleiß durch Kräfteerzeugung der Hebelmechanik

- › Geschmiedete Hebelkette aus gruppeneigener Qualitäts-Schmiede
- › Höchste Präzision auch bei starkem Dauergebrauch
- › Lange Lebensdauer und hohe Standzeiten
- › Einfache Bedienung - schneller und sicherer Drehmomentanzug
- › Angenehme Einstellung durch formschönen, unverlierbaren Verstellknopf am Griffende
- › Mit Zertifikat nach DIN EN ISO 6789, rückführbar über firmeneigenes DAkkS-Labor auf das Nationale Normal
- › **Festeingestellte DREMOMETER für die Serienfertigung, dort wo immer derselbe Wert angezogen werden muss**
- › **Die Festeinstellung kann im Werk oder eigenhändig auf geeigneten Prüfgeräten vorgenommen werden**
- › **Wenn werksseitige Festeinstellung gewünscht ist, bitte bei Bestellung N-m-Wert angeben (Preis auf Anfrage)**

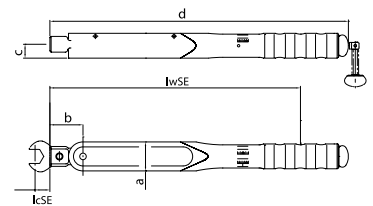

Typ	mm	N-m	lbf-in	lbf-ft	Stichtmaß	lwSE	lcSE	a	b	c	d	↔	Code	No.
A-SE A+S	9 x 12	8-40	70-350	-	5 N-m / 50 lbf-in	302,0	17,5	35	40	16,5	350	0,950	1427059	7480-01
B-SE A+S	9 x 12	25-120	-	18-90	5 N-m / 5 lbf-ft	413,5	17,5	35	40	16,5	474	1,250	1427091	7481-01
C-SE A+S	14 x 18	80-400	-	60-300	5 N-m / 5 lbf-ft	582,0	25,0	35	53	16,5	642	1,700	1427105	7482-01

7112 - 7918

› 322 - 326



Zusätzlicher Schutz der Seriennummer
Verdeckte Justagebohrung = gesichertes Verstell-Justiersystem. Seriennummer auf dem Schlüssel und auf dem Zertifikat dient zur eindeutigen Produktidentifikation, rückführbar über firmeneigenes DAkKS-Prüflabor auf das Nationale Normal.

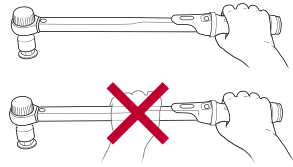

Griff mit Handhabungshilfe
Grauer Kunststoffgriff, mit Einkerbung in der Griffmitte. Handhabungshilfe und Anhaltspunkte für die Kalibrierung.



Nonius
Modellabhängige Teilungen von 1 oder 0,5 N-m erlauben eine sehr genaue Einstellung.



Leicht und sicher
Einrastender Verstellknopf (mit Schloss-Symbol) ermöglicht eine sichere Arretierung des eingestellten Drehmoments. Hinweis „Drehmoment einstellbar“ durch geöffnetes Schloss-Symbol. Möglichkeit zur Schnellverstellung durch Aufnahme für separaten Winkelschraubendreher.

Doppelskala mit Haupt- und Alternativeinheit (N-m/lbf-ft).
Haupteinheit N-m mit Nonius. Immer nur eine Einheit im Sichtbereich = Vermeidung von Ablesefehlern. Einfache Auswahl der Einheit durch Umschalter neben der Skala.



DREMASTER® DMUK

Drehmomentschlüssel mit Umschaltvierkant und integrierter Knarrenfunktion für den kontrollierten Rechtsanzug

Robustes Stahlrohr
Mit hohem Korrosionsschutz seidenmatt gepulvert, mit verzinkter Knarre.



Mit 1/2" Vierkantantrieb und integrierter Hebel-Umschalt-Knarrenfunktion für den kontrollierten Rechtsanzug.
Hebel der Umschaltknarre entsprechend der gewünschten Richtung im oder gegen den Uhrzeigersinn schalten.

i Technik



DMK 1/2 - 9/16 20-850 N-m



DMUK 1/2 20-300 N-m



DMZ 16 22 20-850 N-m



DMSE 9x12 14x18 20-400 N-m

DMK

DREHMOMENTSCHLÜSSEL DREMASTER® K

20-850 N·m

Einsatz:

- > Kontrollierter Schraubenanzug im gängigsten Bereich von 20 - 850 N·m / 15 - 630 lbf·ft (Richtwert Schrauben M7-10.9 bis M24-8.8, M30-5.6)
- > Verstellbarer, auslösender und robuster Rohrdrehmomentschlüssel mit integrierter Knarre mit Vierkantantrieb für Industrie und Handwerk

Ausführung:

- > Klassifiziert nach DIN EN ISO 6789:2003 Typ II Klasse A, mit einem rückführbaren Werkszertifikat. Kalibriert auf eine zulässige Abweichung von +/- 3 % und besser. Die Vorgabe der Norm (+/- 4 %) wird zu Ihrer Sicherheit übertraffen.
- > Für den kontrollierten Rechts- und Linksanzug
- > Modelle DMK: 1/2" Pilzkopf-Umsteckvierkant mit Drucknopfauslösung und Kugelsicherung. Ab Modell No. DMK 400 mit 3/4" Durchsteckvierkant und Stiftsicherung

- > Robuste, lackierte Stahlrohr-Konstruktion, mit verzinkter Knarre und hochwertigen Kunststoffteilen
- > Ergonomisch geformter Kunststoffgriff mit Kalibrierhilfe
- > Umschaltung zwischen Hauptskala N·m und Nebenskala lbf·ft, zur Vermeidung von Ablesefehlern bei der Einstellung des gewünschten Drehmomentes
- > Mit Mikrometerskala für N·m Hauptskala zur Einstellung von Skalenzwischenwerten
- > Absprungsystem erzeugt ein fühl- und hörbares Auslösesignal
- > Ergonomisches System für Drehmomentverstellung mit Hinweissymbol
- > Möglichkeit der Schnellverstellung durch Winkelschraubendreher, nicht im Lieferumfang enthalten
- > Gesichertes Verstell-Justiersystem



"	■	N·m	lbf·ft	Skalenskala	Skalenring	L	lw	c	h	b	h ₁	Code	No.
1/2	12,5	20-100	15-75	5 N·m	0,5 N·m	423,5	329,2	35	38,5	44	1,250	2641232	DMK 100
1/2	12,5	40-200	30-150	10 N·m	1 N·m	514,5	420,2	35	38,5	44	1,400	2641240	DMK 200
1/2	12,5	60-300	45-220	10 N·m	1 N·m	606,4	511,1	35	38,5	46	1,431	2641259	DMK 300
3/4	20,0	80-400	60-300	10 N·m	1 N·m	714,8	608,9	46	38,0	67	2,488	2641267	DMK 400
3/4	20,0	110-550	80-405	10 N·m	1 N·m	953,2	846,4	52	38,0	69	3,940	2641275	DMK 550
3/4	20,0	150-750	110-550	10 N·m	1 N·m	1.228,2	1.121,4	327	38,0	69	5,020	2641283	DMK 750
3/4	20,0	250-850	185-630	10 N·m	1 N·m	1.375,2	1.268,4	474	38,0	69	5,325	2641291	DMK 850

GDMK

DREHMOMENTSCHLÜSSEL DREMASTER® K GARNITUR

- > Der DREMASTER® DMK in der praktischen Werkzeug-Garnitur
- > Gängigste GEDORE Qualitätswerkzeuge im robusten Stahlblechkoffer
- > Übersichtlich geordnet - alles immer griffbereit
- > Mit Schaumstoffeinlage-Modulen (auf Wunsch individuell veränder- oder erweiterbar)



"	■	N·m	lbf·ft	Inhalt	kg	Code	No.
1/2	12,5	20-100	15-75	No. DMK 100 im Blechkoffer 10 13 17 19 24 125 mm und 1/2" Ersatzvierkant	4,4	2641593	GDMK 100
1/2	12,5	40-200	30-150	No. DMK 200 im Blechkoffer 10 13 17 19 24 125 mm und 1/2" Ersatzvierkant	5,7	2641607	GDMK 200
1/2	12,5	60-300	45-220	No. DMK 300 im Blechkoffer 17 19 24 27 125 mm und 1/2" Ersatzvierkant	5,8	2641615	GDMK 300
3/4	20,0	80-400	60-300	No. DMK 400 im Blechkoffer 18 19 24 27 200 mm und 3/4" Ersatzvierkant	6,5	2641623	GDMK 400

DMUK DREHMOMENTSCHLÜSSEL DREMASTER® UK

20-300 N·m / 15-220 lbf·ft

Einsatz:

- > Kontrollierter Schraubenanzug im gängigsten Bereich von 20 - 300 N·m / 15 - 220 lbf·ft (Richtwert Schrauben M7-10.9 bis M24-8.8, M30-5.6)
- > Verstellbarer, auslösender und robuster Rohrdrehmomentschlüssel mit integrierter Knarre mit Vierkantantrieb für Industrie und Handwerk

Ausführung:

- > Klassifiziert nach DIN EN ISO 6789:2003 Typ II Klasse A, mit einem rückführbaren Werkzertifikat. Kalibriert auf eine zulässige Abweichung von +/- 3 % und besser. Die Vorgabe der Norm (+/- 4 %) wird zu Ihrer Sicherheit übertroffen.
- > Für den kontrollierten Rechtsanzug
- > Modelle DMUK: mit 1/2" Umschaltknarre

- > Robuste, lackierte Stahlrohr-Konstruktion, mit verzinkter Knarre und hochwertigen Kunststoffteilen
- > Ergonomisch geformter Kunststoffgriff mit Kalibrierhilfe
- > Umschaltung zwischen Nonius-Hauptskala N-m und Nebenskala lbf·ft, zur Vermeidung von Ablesefehlern bei der Einstellung des gewünschten Drehmomentes
- > Mit Mikrometerskala für N-m Hauptskala zur Einstellung von Skalenzwischenwerten
- > Absprungsystem erzeugt ein fühl- und hörbares Auslösesignal
- > Ergonomisches System für Drehmomentverstellung mit Hinweissymbol
- > Möglichkeit der Schnellverstellung durch Winkelschraubendreher, nicht im Lieferumfang enthalten
- > Gesichertes Verstell-Justiersystem

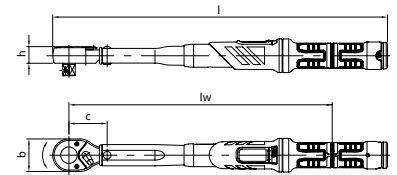

■"	■	N-m	lbf·ft		Skalenring	L	lw	c	h	b		Code	No.
1/2	12,5	20-100	15-75	5 N-m	0,5 N-m	437,7	344,2	50	22,0	42,5	1,232	2641305	DMUK 100
1/2	12,5	40-200	30-150	10 N-m	1 N-m	529,7	435,2	50	22,0	42,5	1,400	2641313	DMUK 200
1/2	12,5	60-300	45-220	10 N-m	1 N-m	619,6	526,1	50	22,0	42,5	1,623	2641348	DMUK 300

FUNKTION

- > **Zur Änderung der Drehrichtung beim TORCOFIX K:**
- > Mit dem Daumen auf den herausstehenden Vierkant drücken und Pilzkopf herausnehmen, Schlüssel drehen und Vierkant wieder einsetzen.

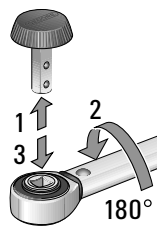

DMKPK PILZKOPF DREMASTER® DMK

- > Mit 1/2" Vierkantantrieb mit Kugelsicherung und Auslöseknopf
- > Hergestellt aus Chrom-Vanadium-Stahl, verzinkt
- > Mit blauer Kunststoffkappe



3294 VERBINDUNGSVIERKANT 3/4"

- > Ausführung nach DIN 3122, ISO 3315
- > Für handbetätigte Steckschlüsseinsätze mit Vierkantantrieb nach DIN 3120, ISO 1174, mit Stiftsicherung
- > Chrom-Vanadium-Stahl, verchromt



■"	■	l-mm		Code	No.	■"	■	□"	□		Code	No.
3/4	20	51,5	0,133	6279090	3294	1/2	12,5	1/2	12,5	0,064	2551829	DMKPK 7

DMZ

DREHMOMENTSCHLÜSSEL DREMASTER® Z

20-850 N·m / 15-630 lbf·ft

Einsatz:

- > Kontrollierter Schraubenanzug im gängigsten Bereich von 20 - 850 N·m / 15 - 630 lbf·ft (Richtwert Schrauben M7-10.9 bis M24-8.8, M30-5.6)
- > Verstellbarer, auslösender und robuster Rohrdrehmomentschlüssel mit Zapfenaufnahme für Industrie und Handwerk

Ausführung:

- > Klassifiziert nach DIN EN ISO 6789:2003 Typ II Klasse A, mit einem rückführbaren Werkszertifikat. Kalibriert auf eine zulässige Abweichung von +/- 3 % und besser. Die Vorgabe der Norm (+/- 4 %) wird zu Ihrer Sicherheit übertroffen.
- > Für den kontrollierten Rechts- und Linksanzug
- > Robuste, lackierte Stahlrohr-Konstruktion, mit phosphatierter Zapfenaufnahme (Ø 16 mm bzw. Ø 22 mm) und hochwertigen Kunststoffteilen
- > Ergonomisch geformter Kunststoffgriff mit Kalibrierhilfe

- > Umschaltung zwischen Nonius-Hauptskala N-m und Nebenskala lbf-ft, zur Vermeidung von Ablesefehlern bei der Einstellung des gewünschten Drehmomentes.
- > Mit Mikrometerskala für N-m Hauptskala zur Einstellung von Skalenzwischenwerten
- > Absprungsystem erzeugt ein fühl- und hörbares Auslösesignal
- > Ergonomisches System für Drehmomentverstellung mit Hinweissymbol
- > Möglichkeit der Schnellverstellung durch Winkelschraubendreher, nicht im Lieferumfang enthalten
- > Gesichertes Verstell-Justiersystem
- > Werkskalibrier-Stichmaß: 32 mm (Ø 16 mm) bzw. 56 mm (Ø 22 mm)
- > Betätigung nur mit Aufsteckwerkzeugen mit einheitlichem Stichmaß - ansonsten kann es zu Wertverschiebungen kommen.
- > Je nach Werkzeugeinsatz kann sowohl nach vorne (z. B. Aufsteckmaulschlüssel) oder zur Seite (z. B. Umschaltknarre und Steckschlüsseinsatz) gearbeitet werden

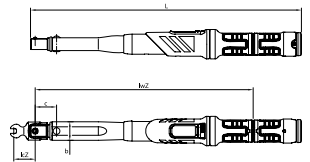

Ø	N-m	lbf-ft	Skalierung	Skalenring	L	lwZ	lcZ	b	c	kg	Code	No.
16	20-100	15-75	5 N-m	0,5 N-m	405,5	326,2	32	27,5	32	0,998	2641518	DMZ 100
16	40-200	30-150	10 N-m	1 N-m	496,5	417,2	32	27,5	32	1,100	2641526	DMZ 200
16	60-300	45-220	10 N-m	1 N-m	587,4	508,1	32	27,5	32	1,300	2641534	DMZ 300
16	80-400	60-300	10 N-m	1 N-m	677,2	597,9	32	35,0	32	1,790	2641542	DMZ 400
22	110-550	80-405	10 N-m	1 N-m	912,7	831,4	56	36,5	37	3,280	2641550	DMZ 550
22	150-750	110-550	10 N-m	1 N-m	1.193,7	1.121,7	56	38,5	318	4,380	2641569	DMZ 750
22	250-850	185-630	10 N-m	1 N-m	1.340,7	1.259,4	56	38,5	465	5,000	2641577	DMZ 850

GDMZ

DREHMOMENTSCHLÜSSEL DREMASTER® Z GARNITUR

- > Der DREMASTER® DMZ in der praktischen Werkzeug-Garnitur
- > Gängigste GEDORE Qualitätswerkzeuge im robusten Stahlblechkoffer
- > Übersichtlich geordnet - alles immer griffbereit
- > Mit Schaumstoffeinlage-Modulen (auf Wunsch individuell veränder- oder erweiterbar)



Ø	N-m	lbf-ft	Inhalt	kg	Code	No.
16	20-100	15-75	No. DMZ 100 im Blechkoffer 17 19 24 17 19 24 und 1/2" Aufsteckknarre	4,5	2641704	GDMZ 100
16	40-200	30-150	No. DMZ 200 im Blechkoffer 17 19 24 17 19 24 und 1/2" Aufsteckknarre	5,8	2641712	GDMZ 200
16	60-300	45-220	No. DMZ 300 im Blechkoffer 24 27 30 32 24 27 und 1/2" Aufsteckknarre	6,5	2641720	GDMZ 300
16	80-400	60-300	No. DMZ 400 im Blechkoffer 24 27 30 32 24 27 und 1/2" Aufsteckknarre	7,4	2641739	GDMZ 400

DMSE

DREHMOMENTSCHLÜSSEL DREMASTER® SE

20-400 N·m / 15-300 lbf·ft

Einsatz:

- › Kontrollierter Schraubenanzug im gängigsten Bereich von 20 - 400 N·m / 15 - 300 lbf·ft (Richtwert Schrauben M7-10.9 bis M20-6.9)
- › Verstellbarer, auslösender und robuster Rohrdrehmomentschlüssel mit Rechteckaufnahme für Industrie und Handwerk

Ausführung:

- › Klassifiziert nach DIN EN ISO 6789:2003 Typ II Klasse A, mit einem rückführbaren Werkzertifikat. Kalibriert auf eine zulässige Abweichung von +/- 3 % und besser. Die Vorgabe der Norm (+/- 4 %) wird zu Ihrer Sicherheit übertroffen.
- › Für den kontrollierten Rechts- und Linksanzug
- › Robuste, lackierte Stahlrohr-Konstruktion, mit verzinkter Rechteckaufnahme (9x12 mm bzw. 14x18 mm) und hochwertigen Kunststoffteilen
- › Ergonomisch geformter Kunststoffgriff mit Kalibrierhilfe
- › Umschaltung zwischen Nonius-Hauptskala N·m und Nebenskala lbf·ft, zur Vermeidung von Ablesefehlern bei der Einstellung des gewünschten Drehmomentes.

- › Mit Mikrometerskala für N·m Hauptskala zur Einstellung von Skalenzwischenwerten
- › Absprungsystem erzeugt ein fühl- und hörbares Auslösesignal
- › Ergonomisches System für Drehmomentverstellung mit Hinweissymbol
- › Möglichkeit der Schnellverstellung durch Winkelschraubendreher, nicht im Lieferumfang enthalten
- › Gesichertes Verstell-Justiersystem
- › Werkskalibrier-Stichmaß: 17,5 mm (9x12 mm) bzw. 25 mm (14x18 mm)
- › Betätigung nur mit Einsteckwerkzeugen mit einheitlichem Stichmaß - ansonsten kann es zu Wertverschiebungen kommen.
- › Je nach Werkzeugeinsatz kann sowohl nach vorne (z. B. Einsteckmaulschlüssel) oder zur Seite (z. B. Umschaltknarre und Steckschlüsseleinsatz) gearbeitet werden

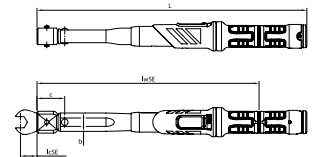

mm	N·m	lbf·ft	Skalenring	L	lWSE	lCSE	b	c	kg	Code	No.
9 x 12	20-100	15-75	5 N·m	398,5	326,2	17,5	27,5	32	1,000	2641445	DMSE 100
9 x 12	30-150	22-110	10 N·m	489,5	417,2	17,5	27,5	32	1,160	2641453	DMSE 150
14 x 18	40-200	30-150	10 N·m	499,5	427,2	25,0	27,5	42	1,250	2641461	DMSE 200
14 x 18	60-300	45-220	10 N·m	590,4	518,1	25,0	27,5	42	1,400	2641488	DMSE 300
14 x 18	80-400	60-300	10 N·m	677,2	604,9	25,0	33,0	42	2,000	2641496	DMSE 400

GDMSE

DREHMOMENTSCHLÜSSEL DREMASTER® SE GARNITUR

- › Der DREMASTER® DMSE in der praktischen Werkzeug-Garnitur
- › Gängigste GEDORE Qualitätswerkzeuge im robusten Stahlblechkoffer
- › Übersichtlich geordnet - alles immer griffbereit
- › Mit Schaumstoffeinlage-Modulen (auf Wunsch individuell veränder- oder erweiterbar)



mm	N·m	lbf·ft	Inhalt	kg	Code	No.
9 x 12	20-100	15-75	No. DMSE 100 im Blechkoffer 13 17 19 13 17 19 und 1/2" Einsteckknarre	3,9	2641658	GDMSE 100
9 x 12	30-150	22-110	No. DMSE 150 im Blechkoffer 13 17 19 13 17 19 und 1/2" Einsteckknarre	5,6	2643731	GDMSE 150
14 x 18	40-200	30-150	No. DMSE 200 im Blechkoffer 17 19 24 17 19 24 und 1/2" Einsteckknarre	6,3	2641666	GDMSE 200
14 x 18	60-300	45-220	No. DMSE 300 im Blechkoffer 24 30 32 24 30 32 36 und 1/2" Einsteckknarre	6,5	2641674	GDMSE 300
14 x 18	80-400	60-300	No. DMSE 400 im Blechkoffer 24 30 32 24 30 32 36 und 1/2" Einsteckknarre	7,0	2641690	GDMSE 400

TORCOFIX K

Robuster Drehmomentschlüssel mit Vierkantantrieb und integrierter Knarrenfunktion für den kontrollierten Rechts- und Linksanzug und Durchsteckvierkant.



Klassifiziert nach DIN EN ISO 6789:2003
Typ II Klasse A, mit einem rückführbaren Werkzertifikat. Kalibriert auf eine zulässige Abweichung von +/- 3 % und besser. Die Vorgabe der Norm (+/- 4 %) wird zu Ihrer Sicherheit übertroffen.

Seriennummer auf dem Schlüssel und auf dem Zertifikat dient zur eindeutigen Produktidentifikation, rückführbar über firmeneigenes DAkkS-Prüflabor auf das Nationale Normal.



Verchromte Knarre
Alle 1/4" - 1/2" Vierkante der TORCOFIX K Serie mit Pilzkopf. Dieser Pilzkopf verhindert ein ungewolltes Herausziehen des gesamten Vierkantendes beim Wechsel der Steckschlüsseleinsätze.



Automatische Auslösung
Der TORCOFIX K löst gut fühlbar und hörbar aus und ist sofort wieder einsatzbereit.

Robustes Stahlrohr
Mit hohem Korrosionsschutz, seidenmatt gepulvert.

Mikrometer-Skala
Verbesserte Form, stabiler Skalenrahmen mit rot unterlegtem Mikrometer-Skalenring. Modellabhängige Teilungen von 0,025, 0,1, 0,25, 0,5 oder 1 N·m erlauben eine sehr genaue Einstellung.

Leicht und sicher
Verriegelungsknopf ermöglicht eine sichere Arretierung des eingestellten Drehmoments.

Griff mit Handhabungshilfe
Schwarzer Kunststoffgriff, neue ergonomisch verbesserte Form, mit Einkerbung in der Griffmitte. Handhabungshilfe und Anhaltspunkte für die Kalibrierung.

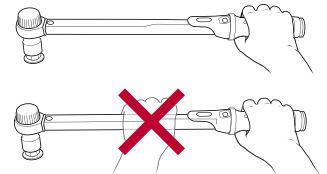

K 1/4 - 3/4 1 - 850 N·m



Z 16 22 2 - 850 N·m



SE 9x12 14x18 2 - 400 N·m

4549 - 4550 - 4551 DREHMOMENTSCHLÜSSEL TORCOFIX K

1-850 N·m / 0,75-630 lbf·ft

Einsatz:

- > Kontrollierter Schraubenanzug im gängigsten Bereich von 1 - 850 N·m / 0,75 - 630 lbf·ft (Richtwert Schrauben M3-6.9 bis M24-8.8, M30-5.6)
- > Verstellbarer, auslösender und robuster Rohrdrehmomentschlüssel mit integrierter Knarre mit Vierkantantrieb für Industrie und Handwerk

Ausführung:

- > Klassifiziert nach DIN EN ISO 6789:2003 Typ II Klasse A, mit einem rückführbaren Werkzertifikat. Kalibriert auf eine zulässige Abweichung von +/- 3 % und besser. Die Vorgabe der Norm (+/- 4 %) wird zu Ihrer Sicherheit übertroffen.
- > Für den kontrollierten Rechts- und Linksanzug

- > 1/4", 3/8", 1/2" Pilzkopf-Umsteckvierkant mit Kugelsicherung. Ab 3/4" mit Durchsteckvierkant und Stiftsicherung
- > Robuste, lackierte Stahlrohr-Konstruktion, mit verzinkter Knarre und hochwertigen Kunststoffteilen
- > Ergonomisch geformter, handlicher schwarzer Kunststoffgriff mit Kalibrierhilfe
- > Doppel-Skala N·m und lbf·ft unter einem Sichtfenster mit Lupeneffekt
- > Mit Noniusskala für N·m Hauptskala zur Einstellung von Skalenzwischenwerten
- > Absprungs-system erzeugt ein fühl- und hörbares Auslösesignal
- > Ergonomisches System für Drehmomentverstellung



4549-02



4550-30

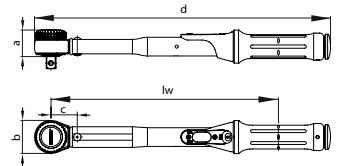

"	■	N·m	lbf·ft	Skalenskala	Skalenering	lw	a	b	c	d	kg	Code	No.
1/4	6,3	1-5	0,75-3,7	0,25 N·m	0,025 N·m	146,0	25,3	35	26	224,0	0,323	2201429	4549-00
1/4	6,3	5-25	3,7-18	1 N·m	0,1 N·m	206,5	25,3	35	26	284,5	0,450	1545132	4549-02
3/8	10,0	10-50	7,5-37	2,5 N·m	0,25 N·m	256,5	25,3	35	26	334,5	0,540	1545140	4549-05
1/2	12,5	20-100	15-75	5 N·m	0,5 N·m	303,2	35,9	44	35	394,7	0,900	7601530	4550-10
1/2	12,5	40-200	30-150	10 N·m	1 N·m	394,2	35,9	44	35	485,5	1,100	7601610	4550-20
1/2	12,5	60-300	45-220	10 N·m	1 N·m	485,2	35,9	46	35	577,5	1,300	7601880	4550-30
3/4	20,0	80-400	60-300	10 N·m	1 N·m	583,2	38,0	67	46	686,0	1,860	7674330	4550-40
3/4	20,0	110-550	80-405	10 N·m	1 N·m	853,7	38,0	69	52	957,5	3,560	7674760	4550-55
3/4	20,0	150-750	110-550	10 N·m	1 N·m	1.128,7	38,0	69	327	1.232,5	4,500	1521365	4550-75
3/4	20,0	250-850	185-630	10 N·m	1 N·m	1.275,7	38,0	69	1276	1.379,5	4,700	1950525	4551-85

FUNKTION

- > Zur Änderung der Drehrichtung beim TORCOFIX K:
- > Mit dem Daumen auf den herausstehenden Vierkant drücken und Pilzkopf herausnehmen, Schlüssel drehen und Vierkant wieder einsetzen.

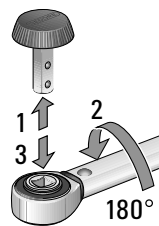

4549 - 4550 PILZKOPF TORCOFIX K

- > Mit 1/4", 3/8" oder 1/2" Vierkantantrieb mit Kugelsicherung
- > Hergestellt aus Chrom-Vanadium-Stahl, verzinkt
- > Mit blauer Kunststoffkappe



4550-865



4550-855

3294 VERBINDUNGSVIERKANT 3/4"

- > Ausführung nach DIN 3122, ISO 3315
- > Für handbetätigte Steckschlüsseleinsätze mit Vierkantantrieb nach DIN 3120, ISO 1174, mit Stiftsicherung
- > Chrom-Vanadium-Stahl, verchromt



"	■	mm	kg	Code	No.
3/4	20	51,5	0,133	6279090	3294

"	□	"	■	mm	kg	Code	No.
3/8	10,0	1/4	6,3	35	0,021	1545167	4549-875
3/8	10,0	3/8	10,0	35	0,022	1566385	4549-885
1/2	12,5	1/2	12,5	44	0,060	7079370	4550-855
1/2	12,0	3/8	10,0	44	0,060	7079450	4550-865

TORCOFIX Z

TECHNIK INFORMATION Z



- › Ein großer Werkzeugaufnahme-Querschnitt des Zapfens überträgt größte Drehmomente. Werkzeug-Schnellwechselsystem mit Stiftsicherung garantiert flexibles und zügiges Arbeiten.
- › Ideal für Montagen an beengten und schwer zugänglichen Stellen. Je nach Einsatz des **TORCOFIX Z** kann sowohl nach vorne als auch zur Seite gearbeitet werden. Für den Linksanzug einfach den Drehmomentschlüssel um 180° drehen.



4400 - 4485 DREHMOMENTSCHLÜSSEL TORCOFIX Z

5-850 N·m / 3,7-630 lbf·ft

Einsatz:

- › Kontrollierter Schraubenanzug im gängigsten Bereich von 5 - 850 N-m / 3,7 - 550 lbf-ft
- › Verstellbarer, auslösender und robuster Rohrdrehmomentschlüssel mit Zapfenaufnahme für Industrie und Handwerk

Ausführung:

- › Klassifiziert nach DIN EN ISO 6789:2003 Typ II Klasse A, mit einem rückführbaren Werkszertifikat. Kalibriert auf eine zulässige Abweichung von +/- 3 % und besser. Die Vorgabe der Norm (+/- 4 %) wird zu Ihrer Sicherheit übertraffen.
- › Für den kontrollierten Rechts- und Linksanzug
- › Robuste, lackierte Stahlrohr-Konstruktion, mit phosphatierter Zapfenaufnahme (Ø 16 mm bzw. Ø 22 mm) und hochwertigen Kunststoffteilen
- › Ergonomisch geformter, handlicher schwarzer Kunststoffgriff mit Kalibrierhilfe
- › Doppel-Skala N-m und lbf-ft unter einem Sichtfenster mit Lupeneffekt

- › Mit Noniuskala für N-m Hauptskala zur Einstellung von Skalenzwischenwerten
- › Absprungsystem erzeugt ein fühl- und hörbares Auslösesignal
- › Ergonomisches System für Drehmomentverstellung
- › Werkskalibrier-Stichmaß: 32 mm (Ø 16 mm) bzw. 56 mm (Ø 22 mm)
- › Betätigung nur mit Aufsteckwerkzeugen mit einheitlichem Stichmaß - ansonsten kann es zu Wertverschiebungen kommen
- › Je nach Werkzeugeinsatz kann sowohl nach vorne (z. B. Aufsteckmaulschlüssel) oder zur Seite (z. B. Umschaltknarre und Steckschlüsseinsatz) gearbeitet werden.



4400-02



4430-01

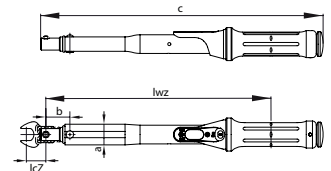

Ø	N-m	lbf-ft	Skalierung	Skalenring	lwZ	lcZ	a	b	c	Werkstoff	Code	No.
16	5-25	3,7-18	1 N-m	0,1 N-m	210,5	32	20,0	30	278,0	0,330	1646168	4400-02
16	10-50	7,5-37	2,5 N-m	0,25 N-m	260,5	32	20,0	30	328,0	0,390	1646176	4405-05
16	20-100	15-75	5 N-m	0,5 N-m	300,2	32	27,5	32	376,5	0,700	7097270	4410-01
16	40-200	30-150	10 N-m	1 N-m	391,2	32	27,5	32	467,5	0,860	7097350	4420-01
16	60-300	45-220	10 N-m	1 N-m	482,2	32	27,5	32	558,5	1,080	7097430	4430-01
16	80-400	60-300	10 N-m	1 N-m	572,2	32	35,0	33	648,5	1,390	7094090	4440-01
22	110-550	80-405	10 N-m	1 N-m	838,7	56	36,5	37	917,0	3,000	7501310	4450-01
22	150-750	110-550	10 N-m	1 N-m	1.119,7	56	38,5	318	1.198,0	4,060	1521381	4475-01
22	250-850	185-630	10 N-m	1 N-m	1.266,7	56	38,0	465	1.345,0	4,430	1997009	4485-01

TORCOFIX SE

TECHNIK INFORMATION - SCHNELLWECHSELSYSTEM (SE)

> Werkzeug-Schnellwechselsystem mit Stiftsicherung garantiert flexibles und zügiges Arbeiten. Ideal für Montagen an beengten und schwer zugänglichen Stellen. Je nach Einsatz des **TORCOFIX SE** kann sowohl nach vorne als auch zur Seite gearbeitet werden.



4100 - 4301
DREHMOMENTSCHLÜSSEL TORCOFIX SE

5-400 N·m / 3,7-300 lbf·ft

Einsatz:

- > Kontrollierter Schraubenanzug im gängigsten Bereich von 5 - 400 N·m / 3,7 - 300 lbf·ft
- > Verstellbarer, auslösender und robuster Rohrdrehmomentschlüssel mit Rechteckaufnahme für Industrie und Handwerk

Ausführung:

- > Klassifiziert nach DIN EN ISO 6789:2003 Typ II Klasse A, mit einem rückführbaren Werkzertifikat. Kalibriert auf eine zulässige Abweichung von +/- 3 % und besser. Die Vorgabe der Norm (+/- 4 %) wird zu Ihrer Sicherheit übertroffen.
- > Für den kontrollierten Rechts- und Linksanzug
- > Robuste, lackierte Stahlrohr-Konstruktion, mit verzinkter Rechteckaufnahme (9x12 mm bzw. 14x18 mm) und hochwertigen Kunststoffteilen
- > Ergonomisch geformter, handlicher schwarzer Kunststoffgriff mit Kalibrierhilfe
- > Doppel-Skala N·m und lbf·ft unter einem Sichtfenster mit Lupeneffekt

- > Mit Noniusskala für N·m Hauptskala zur Einstellung von Skalenzwischenwerten
- > Absprungsystem erzeugt ein fühl- und hörbares Auslösesignal
- > Ergonomisches System für Drehmomentverstellung
- > Werkskalibrier-Stichmaß: 17,5 mm (9x12 mm) bzw. 25 mm (14x18 mm)
- > Betätigung nur mit Einsteckwerkzeugen mit einheitlichem Stichmaß - ansonsten kann es zu Wertverschiebungen kommen.
- > Je nach Werkzeugeinsatz kann sowohl nach vorne (z. B. Einsteckmaulschlüssel) oder zur Seite (z. B. Umschaltknarre und Steckschlüsseleinsatz) gearbeitet werden.



4100-01



4300-01

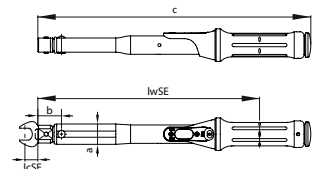

mm	N·m	lbf·ft	سلسله	Skalenring	lwSE	lcSE	a	b	c	↕	Code	No.
9 x 12	5-25	3,7-18	1 N·m	0,1 N·m	212,5	17,5	20,0	32	273,0	0,352	1646192	4101-02
9 x 12	10-50	7,5-37	2,5 N·m	0,25 N·m	262,5	17,5	20,0	32	323,0	0,450	1646206	4101-05
9 x 12	20-100	15-75	5 N·m	0,5 N·m	300,2	17,5	27,5	32	369,5	0,600	7600210	4100-01
9 x 12	30-150	22-110	10 N·m	1 N·m	391,2	17,5	27,5	32	460,5	0,800	1654934	4200-02
14 x 18	40-200	30-150	10 N·m	1 N·m	401,2	25,0	27,5	42	470,5	0,900	7600990	4201-01
14 x 18	60-300	45-220	10 N·m	1 N·m	492,2	25,0	27,5	42	561,5	1,200	7601020	4300-01
14 x 18	80-400	60-300	10 N·m	1 N·m	579,2	25,0	33,0	42	648,5	1,600	7604120	4301-01

TORCOFIX FS

4150 - 4151

DREHMOMENTSCHLÜSSEL FÜR FESTEINSTELLUNG
TORCOFIX FS

5-200 N·m

Einsatz:

- > Kontrollierter Schraubenanzug im gängigsten Bereich von 5 - 200 N·m ohne Skala
- > Festeingestellter, auslösender und robuster Rohrdrehmomentschlüssel mit Rechteckaufnahme für Industrie und Handwerk

Ausführung:

- > Klassifiziert nach DIN EN ISO 6789:2003 Typ II Klasse A, mit einem rückführbaren Werkzertifikat. Kalibriert auf eine zulässige Abweichung von +/- 3 % und besser. Die Vorgabe der Norm (+/- 4 %) wird zu Ihrer Sicherheit übertroffen.
- > Für den kontrollierten Rechts- und Linksanzug
- > Robuste, lackierte Stahlrohr-Konstruktion, mit verzinkter Rechteckaufnahme (SE 9x12 mm bzw. 14x18 mm)
- > Absprungsystem erzeugt ein fühl- und hörbares Auslösesignal
- > Werkskalibrier-Stichmaß: 17,5 mm (9x12 mm) bzw. 25 mm (14x18 mm)
- > Betätigung nur mit Einsteckwerkzeugen mit einheitlichem Stichmaß - ansonsten kann es zu Wertverschiebungen kommen.
- > Je nach Werkzeugeinsatz kann sowohl nach vorne (z. B. Einsteckmaulschlüssel) oder zur Seite (z. B. Umschaltknarre und Steckschlüsseleinsatz) gearbeitet werden.
- > **Wenn werkseitige Festeinstellung gewünscht ist, bitte bei Bestellung N·m-Wert angeben (Preis auf Anfrage)**



4150-25



4151-20

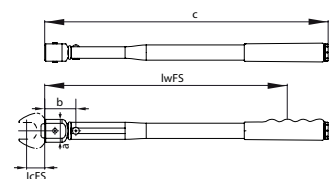

mm	N·m _{min/max}	lwFS	lcFS	a	b	c	kg	Code	No.
9 x 12	5 - 25	134	17,5	22	31	186	0,210	7601960	4150-25
9 x 12	10 - 50	194	17,5	22	31	246	0,270	7602180	4150-50
9 x 12	17 - 85	277	17,5	22	31	329	0,340	7602850	4150-85
14 x 18	40 - 200	357	25,0	33	45	410	0,750	7603580	4151-20

Drehmomentschrauber

DREHMOMENTSCHRAUBER TECHNIK

Kompakte und vielseitige Schraubendreher mit automatisch auslösendem, anzeigendem und messendem Drehmoment.



TYP PGN

- › Festeinstellbarer Drehmomentschrauber ohne Skala für dauerhaften und gleichen Werteanzug
- › Automatisch auslösend
- › Mit 1/4" Innensechskantaufnahme zur Betätigung von 1/4" Bits nach DIN 3126 - C 6,3



TYP FS 755

- › Festeinstellbarer Drehmomentschrauber ohne Skala für dauerhaften und gleichen Werteanzug
- › Automatisch auslösend
- › Rechts-/Linkslauf
- › Eloxiertes Aluminiumgriff



TYP 756

- › Einstellbarer Drehmomentschrauber mit Skalenring
- › "Positiv-Lock"-Arretierung
- › Rostfreie Werkzeugaufnahme
- › Automatisch auslösend
- › Rechts-/Linkslauf
- › Abrutschsicherer Gummigriff
- › EPA > siehe Produkt



TYP S 757

- › Einstellbarer Drehmomentschrauber mit Skalenring
- › Automatisch auslösend
- › Rechts-/Linkslauf
- › Eloxiertes Aluminiumgriff



TYP SP 758

- › Anzeigender Drehmomentschrauber mit Zweifach-Skala
- › Arretierung von Maximalwerten / Maximalwertanzeige
- › Rechts-/Linkslauf
- › Eloxiertes Aluminiumgriff
- › EPA > siehe Produkt



LIEFERUMFANG

- › Zu allen Modellen liefern wir ein 6-kant 1/4" Adapter-Antriebsstück
- › Für leichteres Arbeiten sind bei einigen Modellen Gleit- bzw. Quergriffe mit im Lieferumfang enthalten

SONDERMODELLE

- › Optional sind alle Drehmomentschrauber auch mit 1/4" Außenvierkant erhältlich.
- › Außerdem: Drehmomentschrauber für den medizinischen oder "clean-room"-Bereich auf Anfrage.

NEU

PGNP FS

DREHMOMENTSCHRAUBER TYP PGNP FS

0,05 - 13,5 N·m / Festeinstellung

Einsatz:

- > Kontrollierter Schraubenanzug im Bereich von 0,05 - 13,5 N·m
- > Serienmontage bei gleich bleibendem Wertanzug
- > Elektronik-Industrie, Feinmechanik und industrielle Fertigung

Ausführung:**> Festeinstellbarer Drehmomentschrauber – ohne Skala**

- > Mit 1/4" Innensechskantaufnahme zur Betätigung von 1/4" Bits nach DIN 3126 - C 6,3
- > Klassifiziert nach DIN EN ISO 6789:2003 Typ II Klasse F, mit einem rückführbaren Werkzertifikat
- > Kalibriert auf eine zulässige Abweichung von +/- 6 % vom eingestellten Wert
- > Präzisions-Umlauf-Kugelumlaufkupplung für den kontrollierten Rechts- und Linksanzug
- > Präzisions-Mechanismus rutscht bei Erreichen des eingestellten Wertes deutlich spürbar durch
- > Automatische Rückstellung in die Ausgangsposition
- > **Ermüdungsfreies Arbeiten wird durch einen ergonomischen Griff und der sanften Auslösung erreicht**

> Kalibrieraufkleber können einfach auf die dafür vorgesehene Nase aufgebracht werden

- > Die Festeinstellung kann im Werk oder eigenhändig auf geeigneten Prüfgeräten vorgenommen werden

> Wenn werksseitige Festeinstellung gewünscht ist, bitte bei Bestellung N·m-Wert angeben (Preis auf Anfrage)**Lieferumfang:**

- > Drehmomentschrauber Typ PGNP FS
- > Modelle 4.5 und 13.5 mit zusätzlichem Quergriff für leichteres Arbeiten
- > Prüfzertifikat nach DIN EN ISO 6789
- > Lieferung in stabiler Kartonage

± 6%
0000000000

Hex "	Hex	cN·m	N·m	l mm	kg	Code	No.
1/4	6,3	5-25	0,05-0,25	132	0,210	2927756	PGNP 0.25 FS
1/4	6,3	20-150	0,2-1,5	132	0,210	2927764	PGNP 1.5 FS
1/4	6,3	50-450	0,5-4,5	140	0,230	2927772	PGNP 4.5 FS
1/4	6,3	250-1350	2,5-13,5	140	0,230	2927780	PGNP 13.5 FS

PGNS FS

DREHMOMENTSCHRAUBER TYP PGNS FS

0,2 - 4,5 N·m / Festeinstellung

Einsatz:

- > Kontrollierter Schraubenanzug im Bereich von 0,2 - 4,5 N·m
- > Serienmontage bei gleich bleibendem Wertanzug
- > Feinmechanik und industrielle Fertigung
- > Basisausführung

Ausführung:**> Festeinstellbarer Drehmomentschrauber - ohne Skala**

- > Mit 1/4" Innensechskantaufnahme zur Betätigung von 1/4" Bits nach DIN 3126 - C 6,3
- > Auslösegenauigkeit: +/- 10 % Toleranz vom eingestellten Wert, **ohne Kalibrierzertifikat**
- > Nach DIN EN ISO 6789, rückführbar auf Nationale Normale

> Präzisions-Mechanismus rutscht bei Erreichen des eingestellten Wertes deutlich spürbar durch

- > Für den kontrollierten Rechtsanzug, Linksgang zum Lösen
- > Die Festeinstellung kann im Werk oder eigenhändig auf geeigneten Prüfgeräten vorgenommen werden

> Wenn werksseitige Festeinstellung gewünscht ist, bitte bei Bestellung N·m-Wert angeben (Preis auf Anfrage)**Lieferumfang:**

- > Drehmomentschrauber Typ PGNS FS
- > Lieferung in stabiler Kartonage

± 10%
0000000000

Hex "	Hex	cN·m	N·m	l mm	kg	Code	No.
1/4	6,3	20-150	0,2-1,5	138	0,198	2927721	PGNS 1.5 FS
1/4	6,3	50-450	0,5-4,5	138	0,198	2927748	PGNS 4.5 FS

NEU

NEU

PGNE FS

DREHMOMENTSCHRAUBER TYP PGNE FS

0,05 - 13,5 N·m / Festeinstellung

Einsatz:

- > Kontrollierter Schraubenanzug im Bereich von 0,05 - 13,5 N·m
- > Serienmontage bei gleich bleibendem Wertanzug
- > Elektronik-Industrie, Feinmechanik und industrielle Fertigung

Ausführung:

- > **Festeinstellbarer Drehmomentschrauber - ohne Skala**
- > Mit 1/4" Innensechskantaufnahme zur Betätigung von 1/4" Bits nach DIN 3126 - C 6,3
- > Klassifiziert nach DIN EN ISO 6789:2003 Typ II Klasse F, mit einem rückführbaren Werkzertifikat
- > Kalibriert auf eine zulässige Abweichung von +/- 6 % vom eingestellten Wert
- > **EPA (Electrostatic Protected Area) konform, für den Gebrauch in elektrostatisch sensiblen Anwendungen geeignet**
- > Präzisions-Umlauf-Kugelumkupplung für den kontrollierten Rechts- und Linksanzug
- > Präzisions-Mechanismus rutscht bei Erreichen des eingestellten Wertes deutlich spürbar durch
- > Automatische Rückstellung in die Ausgangsposition

- > **Ermüdungsfreies Arbeiten wird durch einen ergonomischen Griff und der sanften Auslösung erreicht**
- > Kalibrieraufkleber können einfach auf die dafür vorgesehene Nase aufgebracht werden
- > Die Festeinstellung kann im Werk oder eigenhändig auf geeigneten Prüfgeräten vorgenommen werden
- > **Wenn werkseitige Festeinstellung gewünscht ist, bitte bei Bestellung N·m-Wert angeben (Preis auf Anfrage)**

Lieferumfang:

- > Drehmomentschrauber Typ PGNE FS
- > Modelle 4.5 und 13.5 mit zusätzlichem Quergriff für leichteres Arbeiten
- > Prüfzertifikat nach DIN EN ISO 6789
- > Lieferung in stabiler Kartonage



⊘"	⊘	cN·m	N·m	↳ mm ▷	⚖	Code	No.
1/4	6,3	5-25	0,05-0,25	132	0,210	2927799	PGNE 0.25 FS
1/4	6,3	20-150	0,2-1,5	132	0,210	2927802	PGNE 1.5 FS
1/4	6,3	50-450	0,5-4,5	140	0,230	2927810	PGNE 4.5 FS
1/4	6,3	250-1350	2,5-13,5	140	0,230	2927829	PGNE 13.5 FS

755

DREHMOMENTSCHRAUBER TYP FS

0,04-13,6 N·m / Festeinstellung

Einsatz:

- > Kontrollierter Schraubenanzug im Bereich von 0,04 - 13,6 N·m
- > Serienmontage bei gleich bleibendem Wertanzug
- > Elektronik-Industrie, Feinmechanik und industrielle Fertigung

Ausführung:

- > **Festeinstellbarer Drehmomentschrauber - ohne Skala**
- > Mit 1/4" Innensechskantaufnahme zur Betätigung von 1/4" Bits nach DIN 3126 - C 6,3
- > Mit Adapter auch passend für 1/4" Steckschlüsseleinsätze nach DIN 3124
- > Auslösegenauigkeit: +/- 6 % Toleranz vom eingestellten Wert
- > Nach DIN EN ISO 6789, rückführbar auf Nationale Normale
- > Präzisions-Umlauf-Kugelumkupplung für den kontrollierten Rechts- und Linksanzug
- > Präzisions-Mechanismus rutscht bei Erreichen des eingestellten Wertes deutlich spürbar durch
- > Automatische Rückstellung in die Ausgangsposition
- > Leichte Konstruktion durch eloxierte Aluminiumgriffe
- > Die Festeinstellung kann im Werk oder eigenhändig auf geeigneten Prüfgeräten vorgenommen werden

- > **Wenn werkseitige Festeinstellung gewünscht ist, bitte bei Bestellung N·m-Wert angeben (Preis auf Anfrage)**

Lieferumfang:

- > Drehmomentschrauber Typ 755
- > 1/4" Adapter-Antriebstück (No. 757-20)
- > Modell 755-05 mit zusätzlichem Quergriff für leichteres Arbeiten
- > Prüfzertifikat nach DIN EN ISO 6789
- > Lieferung in stabiler Kartonage



755-05

⊘"	⊘	■"	■	cN·m	N·m	↳ mm ▷	⚖	Code	No.
1/4	6,3	1/4	6,3	4,4-22	0,04-0,22	76	0,050	1471481	755-01
1/4	6,3	1/4	6,3	4,4-22	0,04-0,22	104	0,072	1471473	755-02
1/4	6,3	1/4	6,3	27-135	0,27-1,35	111	0,210	1471465	755-03
1/4	6,3	1/4	6,3	80-400	0,8-4,0	127	0,280	1471457	755-04
1/4	6,3	1/4	6,3	280-1360	2,8-13,6	137	0,325	1228501	755-05

DREHMOMENTSCHRAUBER 756

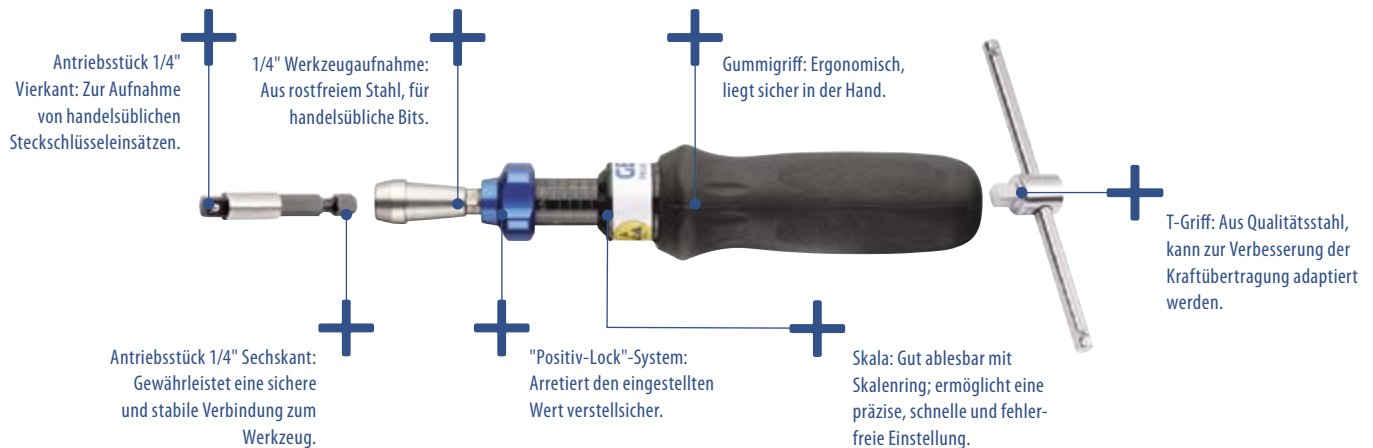

756 DREHMOMENTSCHRAUBER TYP 5

0,08-9 N·m

Einsatz:

- > Kontrollierter Schraubenanzug im Bereich von 0,08 - 9 N·m
- > Schnelles, kontrolliertes Anziehen ermöglicht Serienproduktion
- > Elektrik-, Elektronikindustrie sowie Apparatebauindustrie und industrielle Fertigung oder in der Qualitätskontrolle

Ausführung:

- > Verstellbarer Drehmomentschrauber mit Skala
- > Mit 1/4" Innensechskantaufnahme zur Betätigung von 1/4" Bits nach DIN 3126 - C 6,3
- > Mit Adapter auch passend für 1/4" Steckschlüsseleinsätze nach DIN 3124
- > Auslösegenauigkeit: +/- 6 % Toleranz vom eingestellten Wert
- > Nach DIN EN ISO 6789, rückführbar auf Nationale Normale
- > Präzisions-Umlauf-Kugelumkupplung für den kontrollierten Rechts- und Linksanzug
- > Präzisions-Mechanismus rutscht bei Erreichen des eingestellten Wertes deutlich spürbar durch
- > Automatische Rückstellung in die Ausgangsposition
- > Verstellbare Wert-Arretierung durch "Positiv-Lock"-System fixiert automatisch den eingestellten Wert

- > 4 Modelle im Bereich von 0,05 N·m bis 9 N·m
- > Mikrometer-Skalenteilung: 1 cN·m bzw. 0,1 N·m
- > Sehr handlicher, leichter und abrutschsicherer Gummigriff
- > **EPA (Electrostatic Protected Area) konform, für den Gebrauch in elektrostatisch sensiblen Anwendungen**

Lieferumfang:

- > Drehmomentschrauber Typ 756
- > 1/4" Adapter-Antriebsstück (No. 757-20)
- > Modelle 756-06/-09 mit zusätzlichem Quergriff für leichteres Arbeiten
- > Prüfzertifikat nach DIN EN ISO 6789
- > Lieferung in stabiler Kartonage



1/4"	1/4"	1/4"	1/4"	cN·m	N·m	l=mm=	1 cN·m	kg	Code	No.
1/4	6,3	1/4	6,3	8-40	0,08-0,4	159	1 cN·m	0,124	1498738	756-00
1/4	6,3	1/4	6,3	24-120	0,24-1,2	183	1 cN·m	0,165	1400150	756-01
1/4	6,3	1/4	6,3	120-600	1,2-6	196	0,1 N·m	0,340	1400169	756-06
1/4	6,3	1/4	6,3	400-900	4-9	196	0,1 Nm	0,340	1400177	756-09

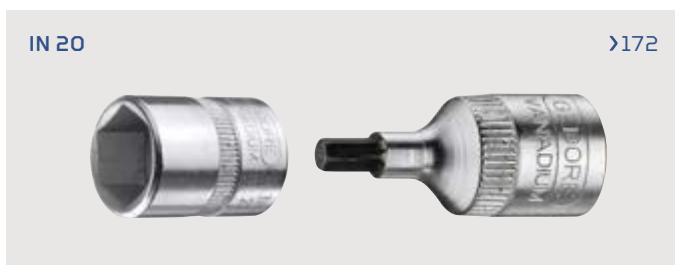

757

DREHMOMENTSCHRAUBER TYP S

0,24-9 N·m

Einsatz:

- > Kontrollierter Schraubenanzug im Bereich von 0,24 - 9 N·m
- > Schnelles, kontrolliertes Anziehen ermöglicht Serienproduktion
- > Elektrik-, Elektronikindustrie sowie Apparatebauindustrie und industrielle Fertigung oder in der Qualitätskontrolle

Ausführung:

- > Verstellbarer Drehmomentschrauber - mit Skala
- > Mit 1/4" Innensechskantaufnahme zur Betätigung von 1/4" Bits nach DIN 3126 - C 6,3
- > Mit Adapter auch passend für 1/4" Steckschlüsseleinsätze nach DIN 3124
- > Auslösegenauigkeit: +/- 6 % Toleranz vom eingestellten Wert
- > Nach DIN EN ISO 6789, rückführbar auf Nationale Normale
- > Präzisions-Umlauf-Kugelumkupplung für den kontrollierten Rechts- und Linksanzug
- > Präzisions-Mechanismus rutscht bei Erreichen des eingestellten Wertes deutlich spürbar durch
- > Automatische Rückstellung in die Ausgangsposition

- > Arretierung des Wertes durch Einstellung
- > 3 Modelle im Bereich von 0,24 N·m bis 9 N·m
- > Mikrometer-Skalenteilung: 1 cN·m bzw. 0,1 N·m
- > Leichte Konstruktion durch eloxierte Aluminiumgriffe

Lieferumfang:

- > Drehmomentschrauber Typ 757
- > 1/4" Adapter-Antriebstück (No. 757-20)
- > Modelle 757-06/-09 mit zusätzlichem Quergriff für leichteres Arbeiten
- > Prüfzertifikat nach DIN EN ISO 6789
- > Lieferung in stabiler Kartonage



757-09

Hex "	Hex	Bit "	Bit	cN·m	N·m	l mm	Scale	Weight	Code	No.
1/4	6,3	1/4	6,3	24-120	0,24-1,2	169	1,0 cN·m	0,165	7718050	757-01
1/4	6,3	1/4	6,3	120-600	1,2-6	184	0,1 N·m	0,400	7718130	757-06
1/4	6,3	1/4	6,3	400-900	4-9	184	0,1 N·m	0,400	7718210	757-09

758

DREHMOMENT-PRÜFSCHRAUBER TYP SP

10-500 cN·m / 14 ozf·in - 40 lbf·in

Einsatz:

- > Im Drehmomentbereich von 0,1-5,0 N·m
- > Für Prüf- und Montagearbeiten in der Elektrik-, Elektronikindustrie, in der Apparatebauindustrie und industriellen Fertigung oder in der Qualitätskontrolle

Ausführung:

- > Anzeigender Drehmoment-Prüfschrauber - mit Doppel-Skala (cN·m / ozf·in bzw. lbf·in)
- > Mit 1/4" Innensechskantaufnahme zur Betätigung von 1/4" Bits nach DIN 3126 - C 6,3
- > Mit Adapter auch passend für 1/4" Steckschlüsseleinsätze nach DIN 3124
- > Anzeigegenauigkeit: +/- 6 % Toleranz vom angezeigten Wert
- > Nach DIN EN ISO 6789, rückführbar auf Nationale Normale
- > Für den kontrollierten Rechts- und Linksanzug
- > Mit Schleppzeiger-Funktion in beide Arbeitsrichtungen

- > Zur Arretierung von Maximalwerten/Maximalwertanzeige
- > 4 Modelle im Bereich von 10 cN·m bis 500 cN·m
- > Leichte Konstruktion durch eloxierte Aluminiumgriffe
- > EPA (Electrostatic Protected Area) konform, für den Gebrauch in elektrostatisch sensiblen Anwendungen

Lieferumfang:

- > Drehmoment-Prüfschrauber Typ 758
- > 1/4" Adapter-Antriebstück (No. 757-20)
- > Modelle 758-25/-50 mit zusätzlichem Quergriff für leichteres Arbeiten
- > Prüfzertifikat nach DIN EN ISO 6789
- > Lieferung in stabiler Kartonage



Hex "	Hex	Bit "	Bit	cN·m	N·m	ozf·in / lbf·in	l mm	Scale	Weight	Code	No.
1/4	6,3	1/4	6,3	10-50	0,1-0,5	14-70 ozf·in	178	2 cN·m / 2 ozf·in	0,190	7096380	758-05
1/4	6,3	1/4	6,3	20-100	0,2-1,0	28-140 ozf·in	178	5 cN·m / 5 ozf·in	0,190	7096460	758-10
1/4	6,3	1/4	6,3	50-250	0,5-2,5	4-20 lbf·in	250	10 cN·m / 0,5 lbf·in	0,465	7096540	758-25
1/4	6,3	1/4	6,3	100-500	1,0-5,0	8-40 lbf·in	250	20 cN·m / 1 lbf·in	0,465	7096620	758-50

TSN SLIPPER

Fest voreinstellbarer Knarren-Drehmomentschlüssel mit automatischer Auslösung und Durchrutschfunktion. Kein Überziehen möglich.



+ **Integrierte Knarrenfunktion**
Besonders zuverlässige Knarre mit 36 Zähnen (759-00/-01) bzw. 48 Zähnen (759-02/-03). Durchrutschfunktion gewährleistet einen kontrollierten und sicheren Schraubenzug selbst an schwer zugänglichen Stellen.

+ **Hohe Wiederholgenauigkeit**
Garantiert gleichbleibende Anzugsmomente.

+ **Gummigriff**
Ergonomisch und handsympathisch. Liegt sicher in der Hand.

+ **Robustes Gussteil**
Aus korrosionsbeständigem, rostfreiem Material.

+ **Antriebsvierkant**
Aus Qualitätsstahl mit Kugelsicherung.



Funktionsprinzip

TSN SLIPPER

Bei Erreichen des fest eingestellten Wertes rutscht der Mechanismus über die Kugel (ohne Möglichkeit des Überziehens) durch. Der TSN SLIPPER ist dann sofort wieder einsatzfähig.

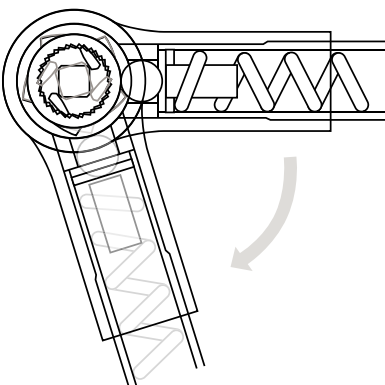

Technik

TSN SLIPPER & TBN KNICKER

Alle TSN SLIPPER und TBN KNICKER (außer 760-00/-01) werden über ein patentiertes Verstell-Verriegelungs-System in Verbindung mit einem entsprechenden Prüfgerät im Wert verstellt.

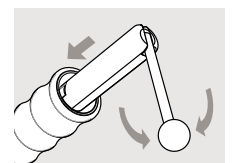
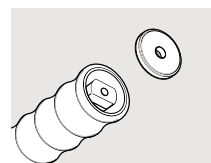
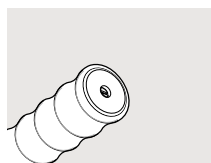

759

DREHMOMENTSCHLÜSSEL TSN SLIPPER

5-125 N·m / Festeinstellung

Einsatz:

- › Kontrollierter Schraubenanzug im Bereich von 5 - 125 N·m
- › Serien- bzw. Fließbandmontage
- › Extremer Dauereinsatz

Ausführung:

- › Festeinstellbarer Drehmomentschlüssel - ohne Skala
- › 1/4", 3/8" oder 1/2" Vierkantantrieb mit Kugelsicherung
- › Mit integrierter Knarrenfunktion für den kontrollierten Rechtsanzug
- › Auslösegenauigkeit: +/- 4 % Toleranz vom eingestellten Wert
- › Nach DIN EN ISO 6789, rückführbar auf Nationale Normale
- › Präzisions-Mechanismus gleitet bei Erreichen des Wertes deutlich spürbar und hörbar KLICK durch – ein Überziehen ist nicht möglich
- › Automatische Rückstellung in die Ausgangsposition
- › Leichte, jedoch stabile und korrosionsfeste Bauweise

- › Sehr handlicher und abrutschsicherer Gummigriff
- › Die Festeinstellung kann im Werk oder eigenhändig auf geeigneten Prüfgeräten vorgenommen werden
- › Wenn werksseitige Festeinstellung gewünscht ist, bitte bei Bestellung N·m-Wert angeben (Preis auf Anfrage)

› EPA (Electrostatic Protected Area) konform, für den Gebrauch in elektrostatisch sensiblen Anwendungen**Lieferumfang:**

- › Drehmomentschlüssel Typ TSN SLIPPER
- › Einstellwerkzeug, um den festeingestellten Wert zu verändern
- › Prüfzertifikat nach DIN EN ISO 6789
- › Lieferung in stabiler Kartonage



- › **TSN SLIPPER** - der fest voreinstellbare Drehmomentschlüssel (ohne Skala).
- › Ein versehentliches Verstellen während des Arbeitseinsatzes ist somit ausgeschlossen.
- › Die modernen, leichten Produktionsschlüssel gleiten durch, sobald der eingestellte Drehmomentwert erreicht ist.
- › Ein Überziehen ist unmöglich.
- › Das ideale Drehmoment-Werkzeug für alle Arbeiten, bei denen nur ein Anzugswert benötigt wird.
- › Die automatische Rückstellung und die eingebaute Knarre sind die ideale Unterstützung für zügiges Arbeiten.

- › TSN für Linksanzug, Rechts- und Linksanzug ohne Knarrenfunktion oder als VDE Ausführung sind - auf Anfrage - als Sonderanfertigung lieferbar.



■ "	■	N·m	↳ mm ‹	⚖	Code	No.
1/4	6,3	5-25	216	0,340	7091900	759-00
3/8	10,0	5-25	216	0,340	7092040	759-01
3/8	10,0	15-55	324	0,800	7092120	759-02
1/2	12,5	40-125	460	1,360	7092200	759-03

761

DREHMOMENTSCHLÜSSEL TSP SLIPPER

1-10 N·m / 10-90 lbf·in / Festeinstellung

Einsatz:

- › Kontrollierter Schraubenanzug im Bereich von 1 - 10 N·m
- › Ideal für Montagearbeiten, bei denen kleine Drehmomente kontrolliert angezogen werden müssen (z. B. Elektronikbranche, Feinmechanik etc.)

Ausführung:

- › Festeinstellbarer Drehmomentschlüssel – ohne Skala
- › 1/4" Vierkantantrieb mit Kugelsicherung
- › Mit integrierter Knarrenfunktion für den kontrollierten Rechtsanzug
- › Auslösegenauigkeit: +/- 6 % Toleranz vom eingestellten Wert
- › Nach DIN EN ISO 6789, rückführbar auf Nationale Normale
- › Präzisions-Mechanismus gleitet bei Erreichen des Wertes deutlich spürbar und hörbar KLICK durch – ein Überziehen ist nicht möglich
- › Automatische Rückstellung in die Ausgangsposition
- › 2 Modelle im Bereich von 1 - 10 N·m

- › **TSP SLIPPER** - der fest voreinstellbare Drehmomentschlüssel (ohne Skala) für den unteren Drehmomentbereich von 1 bis 10 N·m.
- › Ein versehentliches Verstellen während des Arbeitseinsatzes ist ausgeschlossen.
- › Die eingebaute Knarre mit Rechtsanzug und die korrosionsfeste Leichtbauweise machen diese Drehmomentschlüssel zum optimalen Arbeitspartner für den zügigen und kontrollierten Schraubenanzug.
- › Die integrierte Durchrutschkupplung verhindert zuverlässig ein Überziehen - die Gewährleistung für hohe Wiederholgenauigkeit und kontrollierte Anzugswerte.

■ "	■	N·m	lbf·in	↳ mm ‹	⚖	Code	No.
1/4	6,3	1-5	10-45	185	0,190	1196650	761-05
1/4	6,3	2-10	20-90	185	0,190	1196731	761-10



762

DREHMOMENTSCHLÜSSEL TSC SLIPPER

1-10 N·m

Einsatz:

- › Kontrollierter Schraubenanzug im Bereich von 1 - 10 N·m
- › Ideal für Montagearbeiten, bei denen kleine Drehmomente kontrolliert angezogen werden müssen (z. B. Elektronikbranche, Feinmechanik etc.)

Ausführung:

- › Verstellbarer Drehmomentschlüssel - mit Skala
- › 1/4" Vierkantantrieb mit Kugelsicherung
- › Mit integrierter Knarrenfunktion für den kontrollierten Rechtsanzug
- › Auslösegenauigkeit: +/- 6 % Toleranz vom eingestellten Skalenwert
- › Nach DIN EN ISO 6789, rückführbar auf Nationale Normale
- › Präzisions-Mechanismus gleitet bei Erreichen des Wertes deutlich spürbar und hörbar KLICK durch - ein Überziehen ist nicht möglich

- › Die Skala befindet sich auf dem Gehäuserohr.
- › Die Einstellung erfolgt mittels Drehen des entschicherten Griffes mit integriertem Mikrometerring.
- › **TSC SLIPPER** - die Drehmomentschlüssel (mit Skala) für den unteren Drehmomentbereich von 1 bis 10 N·m.
- › Die eingebaute Knarre mit Rechtsanzug und die korrosionsfeste Leichtbauweise machen diese Drehmomentschlüssel zum optimalen Arbeitspartner für den zügigen und kontrollierten Schraubenanzug.
- › Die integrierte Durchrutschkupplung verhindert zuverlässig ein Überziehen - die Gewährleistung für hohe Wiederholgenauigkeit und kontrollierte Anzugswerte.

■ "	■	N·m	lbf·in	↳ mm ‹	⚖	Code	No.
1/4	6,3	1-5	195	0,05 N·m	0,235	1196480	762-05
1/4	6,3	2-10	195	0,1 N·m	0,235	1196510	762-10



TBN KNICKER

Festeinstellbarer Drehmomentschlüssel mit automatischer Knick-Auslösung. Drehmomentschlüssel mit höchster Genauigkeit. Garantierte Anzugswerte ohne Überziehen.

+ Antrieb
Runde Zapfenaufnahme 16 mm oder Innen-Rechteckaufnahme 9x12 mm aus Qualitätsstahl mit Stiftsicherung.

+ Abknickung
Alle TBN Knicker knicken am Drehpunkt um 20° ab, wenn das eingestellte Drehmoment erreicht wird. Die Modelle 760-00/-01 können auch auf 90° Knickwinkel eingestellt werden.

+ Gummigriff
Ergonomisch und handsympathisch. Verhindert Abrutschen.

+ Leichtes Stahlrohr
Fest, stabil und korrosionsfrei.

+ Patentierter Mechanismus
Gewährleistet eine lange Produktlebensdauer bei garantierten Genauigkeitswerten.



TBN Knicker
16
5 - 135 N·m



TBN Knicker
9x12
0,2 - 135 N·m



Optional fertigen wir die TBN KNICKER Modelle 760-00/-01 auch mit auswechselbaren, direkt auf dem Werkzeug sitzenden Vorsatzstücken an.

Funktionsprinzip

TBN KNICKER

Bei Betätigung des TBN KNICKERS drückt der hintere Teil des Antriebsstückes gegen die Stützrolle. Bei Erreichen des festeingestellten Wertes springt der Hebel über und der vordere Teil des Antriebsstückes knickt ab.

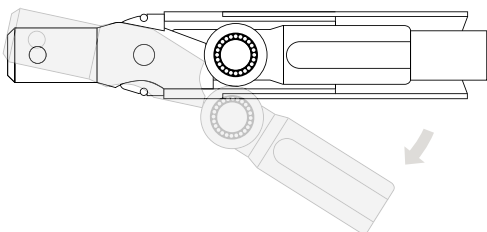

Technik

TBN KNICKER

TBN KNICKER 760-00/-01 werden mit "Double Positiv" Verstellsystem im Wert verändert.



760

KNICK-DREHMOMENTSCHLÜSSEL TBN KNICKER

0,4-135 N·m / 1,8-1195 lbf·in / Festeinstellung

Einsatz:

- > Kontrollierter Schraubenanzug im Bereich von 0,4 - 135 N·m
- > Serien- bzw. Fließbandmontage
- > Extremer Dauereinsatz

Ausführung:

- > Festeinstellbarer Drehmomentschlüssel - ohne Skala
- > Mit 9x12 mm Innen-Rechteckaufnahme oder 16 mm Aufsteckzapfen
- > Für den Rechts- und Linksanzug (Schlüssel muss nur um 180° gedreht werden!)
- > Auslösegenauigkeit: +/- 4 % Toleranz vom eingestellten Wert, No. 760-00/-01: +/- 6 % Toleranz
- > Nach DIN EN ISO 6789, rückführbar auf Nationale Normale
- > Abknicken des Handgriffes bis 20° bei Erreichen des Drehmomentwertes, macht ein Überziehen unwahrscheinlich
- > Automatische Rückstellung in die Ausgangsposition
- > Leichte, jedoch stabile und korrosionsfeste Bauweise
- > Sehr handlicher und abrutschsicherer Gummigriff
- > **No. 760-00/-01: EPA (Electrostatic Protected Area) konform, für den Gebrauch in elektrostatisch sensiblen Anwendungen**

- > Die Festeinstellung kann im Werk oder eigenhändig auf geeigneten Prüfgeräten vorgenommen werden
- > Wenn werksseitige Festeinstellung gewünscht ist, bitte bei Bestellung N·m-Wert angeben (Preis auf Anfrage)

Lieferumfang:

- > Drehmomentschlüssel TBN KNICKER
- > Einstellwerkzeug, um den festeingestellten Wert zu verändern
- > Prüfzertifikat nach DIN EN ISO 6789
- > Lieferung in stabiler Kartongabe



± 4%

± 6%



760-00



760-35



760-50



- > **TBN KNICKER** - der fest voreinstellbare Drehmomentschlüssel (ohne Skala).
- > Ein versehentliches Verstellen während des Arbeitseinsatzes ist somit ausgeschlossen.
- > Die modernen, leichten Produktionsschlüssel knicken ab, sobald der eingestellte Drehmomentwert erreicht ist.
- > Ein Überziehen ist unwahrscheinlich.
- > Das ideale Drehmoment-Werkzeug für alle Arbeiten, bei denen nur ein Anzugswert benötigt wird.
- > Somit bestens geeignet bei großen Serien.
- > Aber auch bei wechselnden Anzugswerten ist der TBN KNICKER ideal.

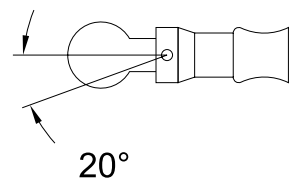

□ mm	∅	N·m	lbf·in	EPA	↳ mm	⚖ kg	Code	No.
9 x 12		0,4-2,0	1,8-18	x	105	0,110	7090690	760-00
9 x 12		2-10	17,8-89	x	105	0,130	7090770	760-01
	16	5-25	44-221		265	0,405	1824686	760-30
9 x 12		5-25	44-221		265	0,405	1824694	760-35
	16	13-65	115-575		302	0,745	1824708	760-40
9 x 12		13-65	115-575		302	0,745	1824716	760-45
	16	27-135	239-1195		408	1,027	1824724	760-50
9 x 12		27-135	239-1195		408	0,830	7092630	760-11

Drehmomentschlüssel TYP 88

8800

DREHMOMENTSCHLÜSSEL TYP 88 KNICKER

100-1500 N·m / 70-1000 lbf·ft

Einsatz:

- > Kontrollierter Schraubenanzug im Bereich von 100 - 1500 N·m
- > Industrie und Fahrzeugbranche (Lkw, Nutzfahrzeuge)

Ausführung:

- > Verstellbarer Drehmomentschlüssel - mit Skala
- > 3/4" Vierkantantrieb mit integrierter Knarrenfunktion oder Ø 22 mm Zapfenantrieb
- > Für den Rechts- und Linksanzug geeignet, da Durchsteckvierkant
- > Auslösegenauigkeit: +/- 4% Toleranz vom eingestellten Wert
- > Nach DIN EN ISO 6789, rückführbar auf Nationale Normale
- > Abknickmechanismus (Rohrschaft knickt ab) als Auslösesignal ist fühl- und sichtbar und macht ein Überziehen unwahrscheinlich

- > Doppel-Skala in N·m und lbf·ft
- > 5 Modelle im Bereich von 100 - 1500 N·m

Lieferumfang:

- > Drehmomentschlüssel Typ 88 KNICKER
- > Bedienungsanleitung, befindet sich als Aufkleber auf dem Drehmomentschlüssel
- > Prüfzertifikat nach DIN EN ISO 6789
- > Lieferung in stabiler Kartonage

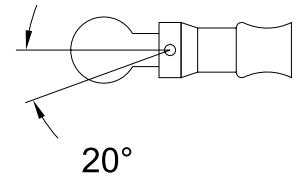

■"	■	Ø	N·m	lbf·ft	l mm r	▬▬▬▬	⚖	Code	No.
3/4	20		100-500	70-350	915	10 N·m	5,5	7715700	8800-01
3/4	20		150-700	100-500	1090	10 N·m	6,0	7715890	8800-02
3/4	20		300-1000	200-750	1470	20 N·m	7,3	7716000	8800-03
3/4	20		700-1500	500-1000	1470	25 N·m	10,5	7716190	8800-04
		22	130-550	100-400	915	10 N·m	4,8	7716270	8800-06

Drehmomentschlüssel TYP 83

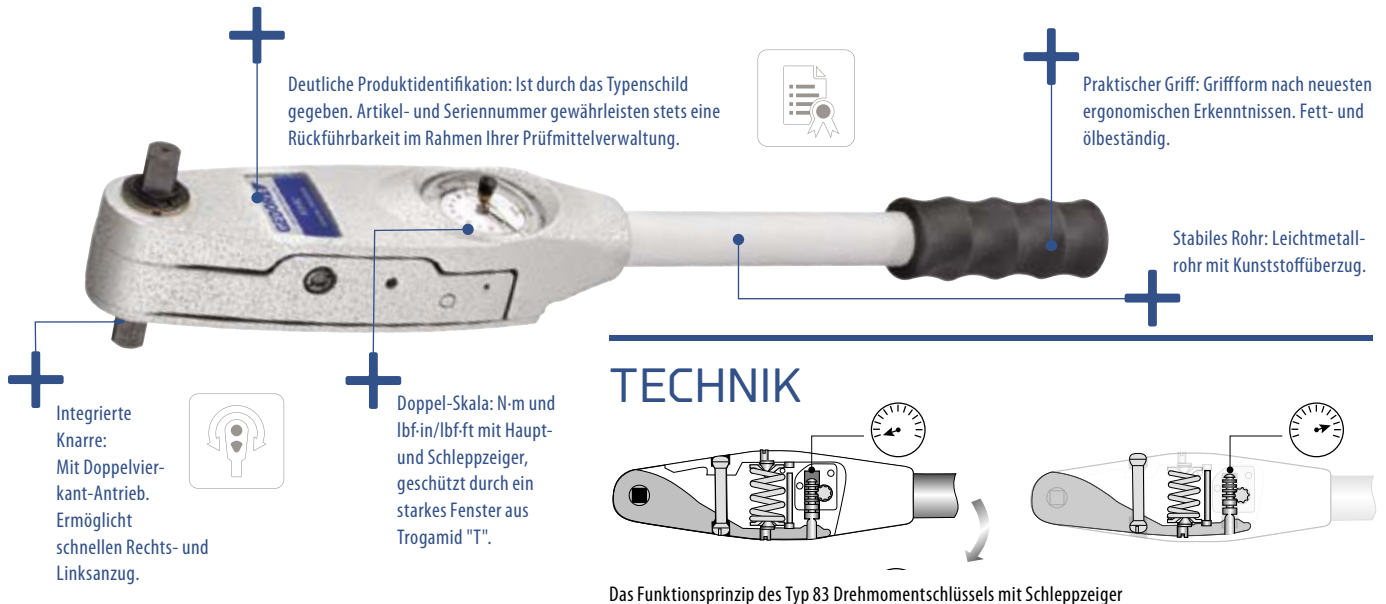
DREHMOMENTSCHLÜSSEL MIT SCHLEPPZEIGER
IDEAL FÜR PRÜF-, KONTROLL- UND WARTUNGSARBEITEN

8301 - 8305

DREHMOMENTSCHLÜSSEL MIT SCHLEPPZEIGER TYP 83

0,8-2000 N·m / 7 lbf·in - 1500 lbf·ft

± 4%

○○○○○○○○

Einsatz:

- > Kontrollierter Anzug sowie Überprüfung von Anzugswerten
- > Einsatz in sämtlichen industriellen Fertigungsbereichen
- > Arbeitsbereiche von 0,8 - 2000 N·m werden abgedeckt

Ausführung:

- > Anzeigender Drehmomentschlüssel mit Messuhr und Schleppzeiger
- > 1/4", 3/8", 1/2", 3/4" oder 1" Doppel-Vierkanttrieb mit Kugelsicherung für den kontrollierten Rechts- und Linksanzug
- > Modelle 8301-04 bis 8304-80: Mit integrierter Knarrenfunktion
- > Für den kontrollierten Schraubenanzug und Drehmomentmessungen
- > Anzeigegenauigkeit: +/- 4 % Toleranz vom angezeigten Wert
- > Nach DIN EN ISO 6789, rückführbar auf Nationale Normale
- > Mit Doppel-Skala in N-m und lbf-in bzw. lbf-ft auf zweifach getönten, gut lesbaren Zifferblättern
- > Eingebauter Überlastschutz - mechanischer Stopp bis max. 25 % Überlastung vom max. Wert
- > Gehäuse aus leichter, robuster Spezial-Aluminium-Konstruktion - silber-grau lackiert
- > Schwarze, abrutschsichere Gummigriffe
- > Modelle 8301-04 bis 8301-40: EPA (Electrostatic Protected Area) konform, für den Gebrauch in elektrostatisch sensiblen Anwendungen
- > Modelle 8303-40 bis 8305-20 haben standardmäßig ein audio-visuelles Signal zur Anzeige

Lieferumfang:

- > Uhren-Drehmomentschlüssel Typ 83
- > Batterie (Modelle 8303-40 bis 8305-20)
- > Prüfzertifikat nach DIN EN ISO 6789
- > Lieferung in robuster, schwarzer Kunststoffbox (No. 8301-04 bis 8302-20), ansonsten in stabiler Kartonage (No. 8303-40 bis 8305-20)



8305-14



8305-20



Typ	■ "	■	N·m	lbf·in	lbf·ft	EPA	↳ mm ↳		Aufbau		Code	No.
	1/4	6,3	0,8-4	7-35		x	244	0,1 N·m / 1 lbf·in	61	0,5	7651390	8301-04
	1/4	6,3	2,4-12	21-105		x	244	0,5 N·m / 2 lbf·in	61	0,5	7651470	8301-12
	3/8	10,0	5-25	44-220		x	244	1 N·m / 10 lbf·in	69	0,5	7651550	8301-25
	3/8	10,0	8-40	72-360		x	244	1 N·m / 10 lbf·in	69	0,5	7651630	8301-40
	1/2	12,5	16-80		12-60		435	2 N·m / 1 lbf·ft	86	1,4	7651710	8302-08
	1/2	12,5	40-200		30-160		515	5 N·m / 5 lbf·ft	86	1,4	7651980	8302-20
	3/4	20,0	80-400		60-300		710	10 N·m / 10 lbf·ft	111	3,2	7652280	8303-40
	3/4	20,0	160-800		120-600		1000	20 N·m / 20 lbf·ft	123	4,8	7652010	8304-80
	1	25,0	280-1400		200-1000		2040	25 N·m / 25 lbf·ft	138	16,7	1196790	8305-14
	1	25,0	400-2000		300-1500		2040	50 N·m / 50 lbf·ft	138	16,7	1196804	8305-20

ELEKTRONISCHER DREHMOMENTSCHLÜSSEL E-TORC Q

+ **Antriebsstark. Variabel.**
Aufnahmen: Rechteckaufnahme SE 9x12 (E-torc Q 100) und SE 14x18 (E-torc Q 200, 300)

+ **Großflächig. Belastbar.**
Großes TFT Graphik Display mit 109 mm (4,3") Diagonale mit Touchfunktion, welches eine Bedienung mit Handschuhen ermöglicht.

+ **Ergonomisch. Sicher.**
Der ergonomisch gestaltete Griff ermöglicht auch bei hohen Anzugsmomenten eine einfache und sichere Handhabung.

+ **Intuitiv. Sichtbar.**
Intuitive Bedienung der Bediensoftware wahlweise über Touchfunktion oder sechs Hardwaretasten sowie extra Bestätigungstaste in extrem robuster Ausführung.

+ **Flexibel. Positionierbar.**
Für einfache Handhabung: Werkzeugaufnahme zum Gehäuse um 60° in beide Richtungen drehbar (120°)

+ **Leistungsfähiger Lithium-Ionen-Akku mit Schnellwechselsystem**

+ **Ladestation für zwei Lithium-Ionen-Akkus (optional)**



Alle gängigen Messverfahren:

- > Drehmoment
- > Drehmoment/Drehwinkel
- > Lösen/Anziehen
- > Weiterziehen
- > Streckgrenze
- > Hohe Messgenauigkeit z. B. Drehmoment +/- 1% +/- 1 Digit



Kommunikation zur leistungsfähigen PC-Bediensoftware oder Anbindung an CAQ-Systeme (optional).

> Virtuelle Laufbalken für Drehmoment und Winkel

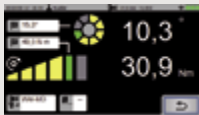

> Übersichtliche Darstellung der Messergebnisse



> Anlegen von verschiedenen Benutzern und Benutzerkontenverwaltung möglich



> Verwaltung von Vorsatzstück- und Stichmaßparametern

> Messwertzusammenfassung und Bewertung



> Kurvendarstellung und Auswertung direkt am E-torc Q möglich

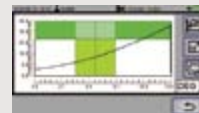

> Kommunikation mittels Funk (Wi-Fi 2,4 und 5 GHz) oder USB Mini Schnittstelle

> Übersichtliche Zielwerteingabe über Touchscreen



> Arbeiten mit Ablaufplänen (Workflows)



> Signalgebung akustisch, visuell sowie über Vibration



> 2D-Scanner (optional) zum Einlesen von Barcodes und QR-Codes

Elektronische Drehmomentschlüssel

ET2SA

ELEKTRONISCHER DREHMOMENTSCHLÜSSEL

E-TORC

2-1000 N·m / 1,5-750 lbf·ft, mit Drehwinkelmessung

± 1 %
00000000



Anzugskontrolle für Drehmoment-Drehwinkel:

- › Optische, akustische und sensorische Signalgebung bei Erreichen des eingestellten Verschraubparameters, mit zusätzlicher Visualisierung des Schraubenanzuges durch LED-Laufbalken.
- › Grafikauswertung über Software möglich.
- › Kontrastreiches Grafikdisplay mit Hintergrundbeleuchtung

Antrieb:

- › Mit 1/4" Vierkanttrieb, 9x12 mm / 14x18 mm Rechteckaufnahme mit Stiftsicherung oder Zapfenaufnahme Ø 22 mm / 28 mm. Der Antrieb ist abhängig von der Baugröße.
- › ET2SKA 150 und ET2SKA 300 inkl. 1/2" Einsteckumschaltknarre
- › Für schwer zugängliche Stellen und bei Platzproblemen.
- › Sonderwerkzeuge auf Anfrage.

Leicht und angenehm:

- › Das Aluminium-Gehäuse und der ergonomisch gestaltete Griff, ermöglichen auch in großen Anzugsmomenten eine einfache und sichere Handhabung.
- › Werkzeugaufnahme, ab ET2SKA 150 120° drehbar zum Aluminium-Gehäuse

Funktionstasten:

- › Einfach bedienbar
- › Kalibrierung auf Tastendruck
- › Seitlich angeordnete ergonomische Betätigungstaste
- › Umschaltbar von N-m auf lbf·ft über Software

Einsatzbereiche:

- › Kleinstserienmontage
- › Qualitätssicherung
- › Prüflabore und Versuchsabteilungen
- › Notfallstrategien für Schraubstationen
- › Nacharbeitsplätze
- › Überprüfung und Analyse von Verschraubungen

Ausführung:

- › Großer Arbeitsbereich: 5 Modelle im Bereich von 2 bis 1000 N-m
- › Werkzeugaufnahme 1/4" Vierkant, 9x12, 14x18 Rechteckaufnahme mit Stiftsicherung, 22 und 28 mm Zapfenaufnahme (modellabhängig)
- › Signalgebung: optisch (LED-Laufbalken), akustisch (Piep-Ton), sensorisch (Vibration)
- › Werkzeugaufnahme, ab ET2SKA 150 120° drehbar zum Aluminium-Gehäuse
- › Rückführbar auf Nationale Normale
- › Ablesegenauigkeit Drehmoment +/- 1 %, +/- 1 Digit vom Ablesewert
- › Werkzertifikat nach DIN ISO 6789 Typ I Klasse C
- › Optional Zertifikat nach DAkkS-DKD-R 3-7
- › Drehwinkelkalibrierung in Anlehnung an VDI 2648 Blatt 2
- › Grafikdisplay mit Hintergrundbeleuchtung
- › Eingabe von Stichmaßen für unterschiedliche Vorsatz-Werkzeuge
- › Stromversorgung: Batterie- oder Akkubetrieb

Auswertung:

- › Auslesen von max. 2000 Datensätze
- › Serielle Schnittstelle RS232 für PC (USB-Adapter liegt bei)
- › Umfangreiche Dokumentation aller Verschraubparameter

Lieferumfang:

- › Elektronischer Drehmomentschlüssel Etorc2S/A
- › Bedienungsanleitung mit Kurzanleitung
- › Prüfzertifikat nach DIN EN ISO 6789:2003 Typ I Klasse C
- › 2 Standard Mignon AA Batterien
- › Auswertesoftware und Datenübertragungskabel RS232 und USB
- › ET2SKA 150 und ET2SKA 300 inkl. 1/2" Einsteckumschaltknarre
- › Lieferung im robusten Blechkoffer mit Einlage

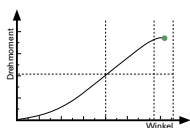

Drehmoment/-winkel



Editor



Parameter



Hauptmaske



Einstellungen

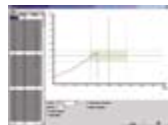

Kurvendarstellung



■ "	■	□ mm	∅	N·m	lbf·ft	lw	a	b	c	d	kg	Code	No.
1/4	6,3			2-25	1,5-18	275	35	45		347	0,8	2795493	ET2SKA 25
1/2	12,5	9 x 12		10-150	7-111	457	35	45	17,5	514	1,3	2795612	ET2SKA 150
1/2	12,5	14 x 18		30-300	22-221	696	35	45	25,0	753	1,8	2795620	ET2SKA 300
			22	100-600	74-443	990	35	45	56,0	1055	3,2	2795639	ET2SKA 600
			28	100-1000	74-750	1423	40	45	75,0	1488	5,7	2795655	ET2SKA 1000

TT3KH

ELEKTRONISCHER DREHMOMENTSCHLÜSSEL

TORCOTRONIC III

10-350 N·m / 7,4-258,2 lbf·ft



Einsatz:

- > Für Alltagsansprüche in der Montage bzw. Drehmomentkontrolle
- > In allen Fertigungs- und Entwicklungsbereichen einsetzbar

Ausführung:

- > Mikroprozessorgesteuerter, elektronischer Drehmomentschlüssel
- > Für den kontrollierten Rechts- und Linksanzug
- > Nach DIN EN ISO 6789, rückführbar auf Nationale Normale
- > Robuste Werkstattkonstruktion
- > Großer Messbereich in N·m, umschaltbar auf lbf·ft
- > Mit 1/2" Umschaltnarre, durch Austausch der Narre besteht die Möglichkeit mit einer 9x12 mm (TT3H 120) bzw. 14x18 mm (TT3H 350) Rechteckaufnahme zu arbeiten

Eigenschaften:

- > Drehmoment- und Drehwinkel-Messung
- > 4 verschiedene Messmodi
- > 5 Verschraubparameter speicherbar
- > USB Schnittstelle zum Datenaustausch
- > 2000 Speicherplätze
- > Messgenauigkeit Drehmoment +/- 1 %, +/- 1 Digit
- > Messgenauigkeit Drehwinkel +/- 1 %, mind. aber +/- 1° auf 360° bei mind. 4°/sec
- > Unterschiedliche Stichmaße für Einsteckwerkzeuge programmierbar
- > Einfachste Bedienung durch benutzerfreundliche Icon-Menüführung und 4 Funktionstasten
- > Gut lesbares, beleuchtetes Display
- > Auflösung Drehmoment: 0,1 N·m
- > Auflösung Drehwinkel: 0,1°
- > Leicht bedienbare PC-Software für problemlose Programmierung und Dokumentation der Daten
- > Export der Daten nach MS Excel®
- > Tastatursperre
- > Standard AA Zelle oder optional Akkus (NiMH) einsetzbar
- > Optische Visualisierung: 3x LED (gelb, grün, rot)
- > Akustische Signalisierung: Summer
- > TÜV SÜD geprüft, CE und RoHS
- > 2 Modelle im Bereich 10 - 350 N·m
- > Prüfzertifikat nach DIN EN ISO 6789:2003 Typ I Klasse C
- > Kalibrierung nach DAkkS-DKD-R 3-7, Klasse 1 (auf Anfrage)

Lieferumfang:

- > Elektronischer Drehmomentschlüssel TorcoTronic III HighLine
- > Einsteckumschaltnarre 1/2"
- > USB-Kabel
- > Software auf CD-R
- > Prüfzertifikat nach DIN EN ISO 6789:2003 Typ I Klasse C
- > Lieferung in transparenter Kunststoffbox mit Einlage

Achtung:

- > Um den vollen Funktionsumfang nutzen zu können, ist ein PC mit Windows® Betriebssystem (ab Windows XP®) erforderlich.



Hauptmenü



Einstellungen



Parameter



Auswertung

"		mm	N·m	lbf·ft	kg	Code	No.
1/2	12,5	9 x 12	10-120	7,4-88,5	0,9	2648636	TT3KH 120
1/2	12,5	14 x 18	70-350	51,6-258,2	1,2	2648644	TT3KH 350

Drehmomentschlüssel-Prüfgeräte

8612

ELEKTRONISCHES PRÜFGERÄT DREMOTEST E

0,2-3150 N·m / 1,8 lbf·in - 2323 lbf·ft

- > Zur Überprüfung bzw. Einstellung rechtsgängiger Drehmomentschlüssel sowie Drehmomentschraubendreher, ideal zur Überprüfung von festeingestellten Drehmomentschlüsseln an der Linie
- > Einfach zu bedienendes, elektronisches Prüfgerät mit integriertem Torsions-Messwertgeber (DMS)
- > 5 Modelle im Bereich von 0,2 bis 3150 N·m
- > Mit Sechskantaufnahme 1/4", SW 10, 17, 36 mm oder Innenvierkant 1.1/2" (modellabhängig)
- > Mit 1/4", 3/8", 1/2", 3/4", 1" Vierkant-Adapter oder Bit-Adapter 1/4" bzw. 3/8" (modellabhängig)
- > Hohe Messgenauigkeit: +/- 1 % Toleranz bei allen Ablesewerten, +/- 1 Digit
- > 1. Spitzenwerterkennung (first peak / Knackpunkterkennung)
- > Autoreset
- > Umschaltbar zwischen N·m, lbf·ft und lbf·in
- > Serielle Schnittstelle RS232
- > Optional lieferbar: Kfz-Adapter für Spannungsversorgung mit 12 Volt (No. 8612-390), Software zur Plausibilitätsprüfung (Code 2834391)

Lieferumfang:

- > Elektronisches Prüfgerät
- > RS232 Kabel
- > Netzteil mit Euro-Stecker (UK, US, AUS-Adapter auf Anfrage)
- > 100 - 240 V, 50 - 60 Hz, max. 500 mA (Typenschild beachten)
- > 2 Steckschlüsseinsätze (Größe und Antrieb modellabhängig)
- > Adapter für 8612-3150
- > Bedienungsanleitung
- > Versandverpackung



8612-300



8612-3150

N·m	lbf·in	lbf·ft	⊕	□	Auflösung	Adapter □	⚖	Code	No.
0,2-12	1,8-106		6,3		0,001	1/4", 3/8"	3,0	2288311	8612-012
0,9-55		0,7-40,6	10,0		0,01	1/4", 3/8"	3,0	1947699	8612-050
9-320		7-236	17,0		0,1	3/8", 1/2"	3,0	1856111	8612-300
90-1100		66-811	36,0		1	1/2", 3/4"	10,0	1947702	8612-1000
500-3150		369-2323		40	1	1"	26,0	2529858	8612-3150

OPTIONALES ZUBEHÖR:

Bezeichnung	⚖	Code	No.
Adapter für Zigarettenanzünder	0,150	1878719	8612-390

Elektronisches Torsions-Prüfgerät E-tp

ETP ELEKTRONISCHES TORSIONS-PRÜFGERÄT

- > Zum Prüfen, Justieren und Zertifizieren von rechts- und linksgängigen Drehmomentschlüsseln
- > 5 Modelle im Bereich von 0,5 bis 3150 N-m
- > Vertikale oder horizontale Überprüfung nach DIN EN ISO 6789
- > Elektronisches Prüfgerät mit integrierter Messelektronik
- > Stabiles Grundgehäuse aus Aluminiumguss (außer ETP3150) mit separatem oder abnehmbarem Bediendisplay
- > Serielle Schnittstelle RS232 für PC
- > Rückführbar auf Nationale Normale
- > ETP 15 mit Überlastschutz und Werkzeug zur manuellen Rückstellung nach ungewollter Überlastung
- > Ablesegenauigkeit Drehmoment $\pm 1\%$, ± 1 Digit vom Ablesewert
- > Werkzertifikat in Anlehnung an VDI 2646
- > Optional Zertifikat nach DAkkS-DKD-R 3-8
- > Großes LC-Grafikdisplay
- > Großer Messbereich in N-m, umschaltbar auf cN-m, lbf-ft oder lbf-in (modellabhängig)
- > Netzteil mit Euro-Stecker (UK, US, AUS-Adapter auf Anfrage)
- > Lieferumfang: Bediendisplay, Displayhalter inkl. Kabel, Software inkl. PC-Verbindungskabel



□"	□	N-m	lbf-ft	Auflösung	Adapter		Code	No.
1/4	6,3	0,5-15	0,4-11	0,001 N-m	-	4,8	2795663	ETP 15
1/2	12,5	4-100	3-74	0,01 N-m	1/4", 3/8"	10,0	2795701	ETP 100
3/4	20,0	20-500	14,8-369	0,1 N-m	3/8", 1/2"	10,3	2795728	ETP 500
3/4	20,0	50-1000	36,9-737,6	0,1 N-m	3/8", 1/2"	10,3	2795868	ETP 1000
1.1/2	40,0	300-3150	221-2323	1,0 N-m	3/4", 1"	26,8	2795884	ETP 3150

ETPG GRUNDGEHÄUSE

- > Aus Aluminiumguss (außer ETP3150)
- > Serielle Schnittstelle RS232 für PC
- > Rückführbar auf Nationale Normale mit Werkzertifikat
- > Hohe Messgenauigkeit: $\pm 1\%$ Toleranz bei allen Ablesewerten ± 1 Digit
- > ETPG 15 mit Überlastschutz und Werkzeug zur manuellen Rückstellung nach ungewollter Überlastung
- > Großer Messbereich in N-m, umschaltbar auf cN-m, lbf-ft oder lbf-in. Die Einheiten sind abhängig von der Baugröße
- > Netzteil mit Euro-Stecker (UK, US, AUS-Adapter auf Anfrage)



□"	□	N-m	lbf-ft	Auflösung	Adapter		Code	No.
1/4	6,3	0,5-15	0,4-11	0,001 N-m	-	4,0	2795892	ETPG 15
1/2	12,5	4-100	3-74	0,01 N-m	1/4", 3/8"	9,2	2795906	ETPG 100
3/4	20,0	20-500	14,8-369	0,1 N-m	3/8", 1/2"	9,5	2795914	ETPG 500
3/4	20,0	50-1000	36,9-737,6	0,1 N-m	3/8", 1/2"	9,5	2795930	ETPG 1000
1.1/2	40,0	300-3150	221-2323	1,0 N-m	3/4", 1"	26,0	2795957	ETPG 3150

Drehwinkel-Messgerät

DREHWINKEL-MESSGERÄT 8200

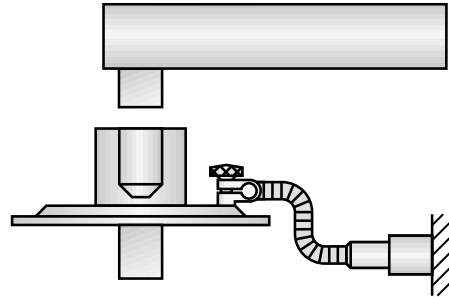

- › Beim Einsatz von Drehwinkelmeßgerät No. 8200 bitte beachten:
Die maximale Höchstlast der Drehmomentschlüssel darf nicht überschritten werden. Berücksichtigen Sie unbedingt, dass die maximale Belastbarkeit der Antriebsvierkante einschließlich der durch den Winkel-Anzug erreichten Werte nicht überschreitet:
- › 1/2" max. ca. 390 N-m
- › 3/4" max. ca. 1330 N-m

8200
DREHWINKEL-MESSGERÄT**Einsatz:**

- › Zusätzlicher Winkelanzug beim kontrollierten Schraubenanzug nach vorgegebenem Drehmoment-Drehwinkelanzug

Ausführung:

- › Separate Drehwinkel-Messgeräte mit 1/2" bzw. 3/4" Vierkantantrieb
- › Für den zusätzlich präzisen Winkelanzug (0 - 360°) beim kontrollierten Schraubenanzug
- › 1/2" Vierkant mit Kugelsicherung bzw. 3/4" Vierkant mit Stiftsicherung
- › No. 8200-01/-02 Werkstattmodelle mit verschiebbarem Krallen- und Magnetarm
- › No. 8200-11 nur mit Magnetarm - einfache Ausführung
- › Zu Betätigen in Verbindung mit einem passenden Drehmomentschlüssel
- › Die maximale Höchstlast des Drehmomentschlüssels darf nicht überschritten werden

Lieferumfang:

- › Drehwinkel-Messgerät
- › Lieferung erfolgt in robustem Kunststoffkoffer (No. 8200-01/-02), das Modell 8200-11 wird in stabiler Kartonage geliefert



8200-01



8200-02



8200-11

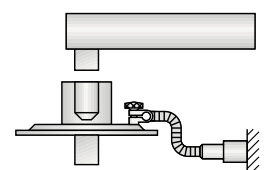

■ "	□ "	∅ mm	∠ °	kg	Code	No.
1/2	1/2	80	0-360	0,330	1195980	8200-01
1/2	1/2	82	0-360	0,330	7718480	8200-11
3/4	3/4	120	0-360	0,530	7716510	8200-02

Zubehör

Aufsteckwerkzeuge 16 Z

8791 (MM)

AUFSTECKMAULSCHLÜSSEL

16 Z

- > Zur Lösung schwieriger Montageprobleme, leicht auswechselbar
- > Geschmiedet
- > Chrom-Vanadium-Stahl, matt verchromt
- > Mit Stiftsicherung



Ø mm	Ø	mm	Ø mm	Stichmaß	mm	Code	No.
7	16	5	20,5	32	0,080	7774470	8791-07
8	16	5	20,5	32	0,080	7774550	8791-08
9	16	5	20,5	32	0,080	7774630	8791-09
10	16	7	29,0	32	0,090	7710070	8791-10
11	16	7	29,0	32	0,090	7710150	8791-11
12	16	7	29,0	32	0,090	7676890	8791-12
13	16	8	34,5	32	0,120	7710230	8791-13
14	16	8	34,5	32	0,120	7710310	8791-14
15	16	8	34,5	32	0,120	7710580	8791-15
16	16	9	41,5	32	0,160	7710660	8791-16
17	16	9	41,5	32	0,160	7710740	8791-17
18	16	9	41,5	32	0,160	7676970	8791-18
19	16	10	45,0	32	0,180	7710820	8791-19

Ø mm	Ø	mm	Ø mm	Stichmaß	mm	Code	No.
20	16	10	45,0	32	0,180	7710900	8791-20
21	16	10	45,0	32	0,180	7677000	8791-21
22	16	11	56,0	32	0,220	7711040	8791-22
23	16	11	56,0	32	0,220	1977164	8791-23
24	16	11	56,0	32	0,220	7711120	8791-24
25	16	11	56,0	32	0,220	1552279	8791-25
26	16	11	56,0	32	0,220	1552287	8791-26
27	16	12	60,5	32	0,260	7711200	8791-27
28	16	12	68,0	32	0,300	1207008	8791-28
29	16	12	68,0	32	0,300	1552309	8791-29
30	16	12	68,0	32	0,300	7774710	8791-30
32	16	12	68,0	32	0,300	7774980	8791-32
36	16	12	68,0	32	0,300	1552317	8791-36

8791 (AF)

AUFSTECKMAULSCHLÜSSEL

16 Z

- > Zur Lösung schwieriger Montageprobleme, leicht auswechselbar
- > Geschmiedet
- > Chrom-Vanadium-Stahl, matt verchromt
- > Mit Stiftsicherung



Ø AF	Ø	mm	Ø mm	Stichmaß	mm	Code	No.
1/4	16	5	20,5	32	0,090	1211421	8791-1/4AF
5/16	16	5	20,5	32	0,080	7720030	8791-5/16AF
3/8	16	7	29,0	32	0,090	1211447	8791-3/8AF
7/16	16	7	29,0	32	0,090	7720110	8791-7/16AF
1/2	16	8	34,5	32	0,090	7720380	8791-1/2AF
9/16	16	8	34,5	32	0,120	7720460	8791-9/16AF
5/8	16	9	41,5	32	0,160	7720540	8791-5/8AF
11/16	16	9	41,5	32	0,160	7720620	8791-11/16AF
3/4	16	10	45,0	32	0,180	7720700	8791-3/4AF
13/16	16	10	45,0	32	0,090	1211439	8791-13/16AF
7/8	16	11	56,0	32	0,220	7720890	8791-7/8AF
15/16	16	11	56,0	32	0,220	7720970	8791-15/16AF

Ø AF	Ø	mm	Ø mm	Stichmaß	mm	Code	No.
1	16	11	56,0	32	0,220	7721000	8791-1AF
1.1/16	16	12	60,5	32	0,260	7721190	8791-1.1/16AF
1.1/8	16	12	68,0	32	0,300	7721270	8791-1.1/8AF
1.3/16	16	12	68,0	32	0,300	7776170	8791-1.3/16AF
1.1/4	16	12	68,0	32	0,300	7776250	8791-1.1/4AF
1.5/16	16	12	68,0	32	0,300	7776330	8791-1.5/16AF

8792 (MM)

AUFSTECKKRINGSCHLÜSSEL

16 Z

- > Zur Lösung schwieriger Montageprobleme, leicht auswechselbar
- > Geschmiedet
- > Chrom-Vanadium-Stahl, matt verchromt
- > Mit Stiftsicherung



Ø mm	Ø	mm ₂ ⇄	Ø mm	Stichmaß	kg	Code	No.
7	16	8	15,0	32	0,090	7775010	8792-07
8	16	8	15,0	32	0,090	7775280	8792-08
9	16	8	15,0	32	0,090	7775360	8792-09
10	16	10	19,5	32	0,100	7712600	8792-10
11	16	10	19,5	32	0,100	7712790	8792-11
12	16	10	19,5	32	0,100	7677190	8792-12
13	16	12	23,5	32	0,140	7712870	8792-13
14	16	12	23,5	32	0,140	7712950	8792-14
15	16	12	23,5	32	0,140	7713090	8792-15
16	16	13	28,5	32	0,180	7713170	8792-16

Ø mm	Ø	mm ₂ ⇄	Ø mm	Stichmaß	kg	Code	No.
17	16	13	28,5	32	0,180	7713250	8792-17
18	16	13	28,5	32	0,180	7677270	8792-18
19	16	14	31,5	32	0,210	7713330	8792-19
20	16	14	31,5	32	0,210	7713410	8792-20
21	16	14	31,5	32	0,210	7677350	8792-21
22	16	15	39,5	32	0,260	7713680	8792-22
23	16	15	39,5	32	0,270	1211471	8792-23
24	16	15	39,5	32	0,260	7713760	8792-24
27	16	16	41,5	32	0,300	7713840	8792-27

8792 (AF)

AUFSTECKKRINGSCHLÜSSEL

16 Z

- > Zur Lösung schwieriger Montageprobleme, leicht auswechselbar
- > Geschmiedet
- > Chrom-Vanadium-Stahl, matt verchromt
- > Mit Stiftsicherung



Ø "AF	Ø	mm ₂ ⇄	Ø mm	Stichmaß	kg	Code	No.
1/4	16	8	15,0	32	0,100	1211455	8792-1/4AF
5/16	16	8	15,0	32	0,090	7721350	8792-5/16AF
3/8	16	10	19,5	32	0,100	1211498	8792-3/8AF
7/16	16	10	19,5	32	0,100	7721430	8792-7/16AF
1/2	16	12	23,5	32	0,100	7721510	8792-1/2AF
9/16	16	12	23,5	32	0,140	7721780	8792-9/16AF
5/8	16	13	28,5	32	0,140	7721860	8792-5/8AF

Ø "AF	Ø	mm ₂ ⇄	Ø mm	Stichmaß	kg	Code	No.
11/16	16	13	28,5	32	0,180	7721940	8792-11/16AF
3/4	16	14	31,5	32	0,210	7722080	8792-3/4AF
13/16	16	14	31,5	32	0,100	1211463	8792-13/16AF
7/8	16	15	39,5	32	0,260	7722160	8792-7/8AF
15/16	16	15	39,5	32	0,260	7722240	8792-15/16AF
1	16	15	39,5	32	0,300	7722320	8792-1AF
1.1/16	16	16	41,5	32	0,300	7722400	8792-1.1/16AF

8797

AUFSTECKKRINGSCHLÜSSEL OFFEN

16 Z

- > Zur Lösung schwieriger Montageprobleme, leicht auswechselbar
- > Geschmiedet
- > Chrom-Vanadium-Stahl, matt verchromt
- > Mit Stiftsicherung



Ø mm	Ø	mm ₂ ⇄	Ø mm	max. N m	c ₁	Stichmaß	kg	Code	No.
7	16	8	15,0	7,0	5,5	32	0,090	1211587	8797-07
8	16	8	15,0	6,5	6,0	32	0,090	1211595	8797-08
9	16	8	15,0	5,5	6,5	32	0,090	1211609	8797-09
10	16	10	19,5	26,0	7,0	32	0,100	1211625	8797-10
11	16	10	19,5	19,0	8,5	32	0,100	1211633	8797-11
12	16	10	19,5	13,0	9,0	32	0,120	1211641	8797-12
13	16	12	23,5	34,0	10,0	32	0,140	1211668	8797-13
14	16	12	23,5	24,0	11,2	32	0,140	7664290	8797-14
15	16	12	23,5	18,0	12,0	32	0,140	1211684	8797-15

Ø mm	Ø	mm ₂ ⇄	Ø mm	max. N m	c ₁	Stichmaß	kg	Code	No.
16	16	13	28,5	66,0	13,0	32	0,180	1211692	8797-16
17	16	13	28,5	56,0	14,0	32	0,180	1211706	8797-17
18	16	13	28,5	45,0	14,5	32	0,200	1211714	8797-18
19	16	14	31,5	80,0	15,0	32	0,210	1211722	8797-19
20	16	14	31,5	60,0	16,0	32	0,210	1211731	8797-20
21	16	14	31,5	43,0	16,5	32	0,210	1211749	8797-21
22	16	15	39,5	172,0	17,0	32	0,260	1211757	8797-22
24	16	15	39,5	118,0	18,0	32	0,260	1211773	8797-24
27	16	16	41,5	76,0	20,0	32	0,300	1211781	8797-27

8754

AUFSTECKKNARRE

16 Z

- > Zur Lösung schwieriger Montageprobleme, leicht auswechselbar
- > Geschmiedet
- > Chrom-Vanadium-Stahl, matt verchromt

- > Mit Stiftsicherung
- > Max. Dauerbelastbarkeit Verbindungsvierkant gem. DIN EN ISO 6789:2003 bzw. max. Belastung der Aufnahme



8754-01



8754-02



■"	■	∅	Typ	Stichmaß	Dauerbelastbarkeit	⚖	Code	No.
3/8	10,0	16	●→	32	3/8" = 135 N-m	0,170	7711980	8754-01
1/2	12,5	16	●→	32	1/2" = 340 N-m	0,270	7712010	8754-02

8756

AUFSTECKSTIFTSCHLÜSSEL

INBUS®

16 Z

- > Zur Lösung schwieriger Montageprobleme, leicht auswechselbar
- > Geschmiedet
- > Chrom-Vanadium-Stahl, matt verchromt
- > Mit Stiftsicherung
- > INBUS® = reg. Markenzeichen der Firma Ruia Global Fasteners AG, 41462 Neuss



8790 - 8793

VIERKANTVORSATZ

16 Z

- > Zur Lösung schwieriger Montageprobleme, leicht auswechselbar
- > Geschmiedet
- > Chrom-Vanadium-Stahl, matt verchromt
- > Mit Stiftsicherung
- > Max. Dauerbelastbarkeit Verbindungsvierkant gem. DIN EN ISO 6789:2003 bzw. max. Belastung der Aufnahme



■mm	∅	Stichmaß	⚖	Code	No.
3	16	32	0,100	7773740	8756-03
4	16	32	0,100	7773820	8756-04
5	16	32	0,100	7773900	8756-05
6	16	32	0,100	7774040	8756-06
8	16	36	0,110	7774120	8756-08

■"	■	∅	Typ	Stichmaß	Dauerbelastbarkeit	⚖	Code	No.
3/8	10,0	16	□→	32	3/8" = 135 N-m	0,350	7709490	8790-00
1/2	12,5	16	□→	32	1/2" = 340 N-m	0,380	7709570	8793-00

Aufsteckwerkzeuge 22 Z

8794-00
AUFSTECKVIERKANT

22 Z

- > Zur Lösung schwieriger Montageprobleme, leicht auswechselbar
- > Geschmiedet
- > Chrom-Vanadium-Stahl, matt verchromt



■"	■	∅	Typ	Stichmaß	Dauerbelastbarkeit	⚖️	Code	No.
3/4	20	22		56	3/4" = 850 N-m	0,610	7708840	8794-00

8795
AUFSTECKMAULSCHLÜSSEL

22 Z

- > Zur Lösung schwieriger Montageprobleme, leicht auswechselbar
- > Geschmiedet
- > Chrom-Vanadium-Stahl, matt verchromt
- > Mit Stiftsicherung

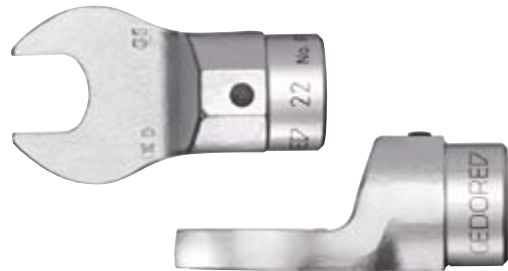

∅ mm	∅	mm	∅ mm	Stichmaß	⚖️	Code	No.
22	22	11	52,0	56	0,330	7707010	8795-22
24	22	11	52,0	56	0,320	7707280	8795-24
27	22	12	64,0	56	0,380	7707360	8795-27
30	22	12	64,0	56	0,370	7707440	8795-30
32	22	12	75,5	56	0,450	7707520	8795-32

∅ mm	∅	mm	∅ mm	Stichmaß	⚖️	Code	No.
34	22	12	75,5	56	0,430	7677430	8795-34
36	22	12	75,5	56	0,430	7707600	8795-36
41	22	12	94,0	56	0,580	7707790	8795-41
46	22	12	94,0	56	0,530	7707870	8795-46

8796
AUFSTECKRINGSCHLÜSSEL

22 Z

- > Zur Lösung schwieriger Montageprobleme, leicht auswechselbar
- > Geschmiedet
- > Chrom-Vanadium-Stahl, matt verchromt
- > Mit Stiftsicherung



∅ mm	∅	mm	∅ mm	Stichmaß	⚖️	Code	No.
22	22	15	38,0	56	0,350	7707950	8796-22
24	22	15	38,0	56	0,330	7708090	8796-24
27	22	17	46,5	56	0,370	7708170	8796-27
30	22	17	46,5	56	0,350	7708250	8796-30
32	22	20	54,0	56	0,420	7708330	8796-32

∅ mm	∅	mm	∅ mm	Stichmaß	⚖️	Code	No.
34	22	20	54,0	56	0,420	7677510	8796-34
36	22	20	54,0	56	0,390	7708410	8796-36
41	22	22	68,0	56	0,560	7708680	8796-41
46	22	22	68,0	56	0,520	7708760	8796-46

8794-02 - 8794-03

AUFSTECKKNARRE

22 Z

- > Zur Lösung schwieriger Montageprobleme, leicht auswechselbar
- > Geschmiedet
- > Chrom-Vanadium-Stahl, matt verchromt
- > Mit Stiftsicherung



■"	■	∅	Typ	Stichmaß	Dauerbelastbarkeit	⚖️	Code	No.
3/4	20	22	●□	56	3/4" = 850 N·m	1,011	2961385	8794-02
3/4	20	22	●□	56	3/4" = 850 N·m	0,950	1427318	8794-03

Aufsteckwerkzeuge 28 Z

8798

AUFSTECKMAULSCHLÜSSEL

28 Z

- > Zur Lösung schwieriger Montageprobleme, leicht auswechselbar
- > Chrom-Vanadium-Stahl, matt verchromt
- > Mit Fangarretierung
- > Sondergrößen auf Anfrage lieferbar



∅ mm	∅	mm	mm	Stichmaß	⚖️	Code	No.
36	28	18,0	77,5	75	1,9	1565346	8798-36
41	28	19,5	89,0	75	1,9	1565354	8798-41
46	28	20,0	99,0	75	1,9	1565362	8798-46
50	28	21,5	108,0	75	1,9	1565370	8798-50
55	28	24,5	118,5	75	2,1	1565389	8798-55

∅ mm	∅	mm	mm	Stichmaß	⚖️	Code	No.
60	28	24,5	129,5	75	2,1	1565397	8798-60
65	28	28,0	140,5	75	2,4	1565400	8798-65
70	28	30,0	151,0	75	2,9	1565419	8798-70
75	28	31,5	163,0	100	4,0	1565427	8798-75

8799

AUFSTECKRINGSCHLÜSSEL

28 Z

- > Zur Lösung schwieriger Montageprobleme, leicht auswechselbar
- > Chrom-Vanadium-Stahl, matt verchromt
- > Mit Fangarretierung
- > Sondergrößen auf Anfrage lieferbar



∅ mm	∅	mm	mm	Stichmaß	⚖️	Code	No.
36	28	19,5	60	75	1,6	1565494	8799-36
41	28	20,5	66	75	1,8	1565508	8799-41
46	28	22,5	75	75	2,1	1565516	8799-46
50	28	23,5	80	75	2,2	1565524	8799-50
55	28	25,0	88	75	2,4	1565532	8799-55

∅ mm	∅	mm	mm	Stichmaß	⚖️	Code	No.
60	28	26,0	94	75	2,5	1565540	8799-60
65	28	29,0	101	75	2,9	1565559	8799-65
70	28	32,5	110	75	2,0	1565567	8799-70
75	28	34,0	117	100	4,5	1565575	8799-75
80	28	35,0	123	100	4,8	1565583	8799-80

8794

AUFSTECKKNARRE

28 Z

- > Zur Lösung schwieriger Montageprobleme, leicht auswechselbar
- > Chrom-Vanadium-Stahl, matt verchromt
- > Mit Fangarretierung
- > Max. Dauerbelastbarkeit Verbindungsvierkant gem. DIN EN ISO 6789:2003 bzw. max. Belastung der Aufnahme: 1000 N·m



■"	■	∅	Typ	Stichmaß	⚖️	Code	No.
3/4	20	28	●□	75	1,8	1566032	8794-05

Einsteckwerkzeuge SE 9x12

7112

EINSTECKMAULSCHLÜSSEL

9x12

- › Zur Lösung schwieriger Montageprobleme, leicht auswechselbar
- › Geschmiedet
- › Chrom-Vanadium-Stahl, matt verchromt
- › Mit Stiftsicherung



Ø mm	□ mm	mm ² ⇄	Ø mm	Stichmaß	kg ⇄	Code	No.
7	9 x 12	5,5	20,0	17,5	0,035	7688390	7112-07
8	9 x 12	5,5	21,5	17,5	0,035	7688550	7112-08
9	9 x 12	5,5	23,0	17,5	0,035	7679050	7112-09
10	9 x 12	5,5	24,5	17,5	0,040	7688630	7112-10
11	9 x 12	5,5	26,0	17,5	0,030	7688980	7112-11
12	9 x 12	5,5	27,5	17,5	0,035	7679560	7112-12
13	9 x 12	5,5	29,0	17,5	0,035	7689010	7112-13
14	9 x 12	7,5	31,0	20,0	0,040	7689360	7112-14

Ø mm	□ mm	mm ² ⇄	Ø mm	Stichmaß	kg ⇄	Code	No.
15	9 x 12	7,5	33,0	20,0	0,040	7689440	7112-15
16	9 x 12	7,5	35,0	20,0	0,045	7679990	7112-16
17	9 x 12	7,5	37,0	20,0	0,050	7689600	7112-17
18	9 x 12	7,5	39,0	20,0	0,060	7684560	7112-18
19	9 x 12	7,5	41,0	20,0	0,060	7689790	7112-19

7212

EINSTECKKRINGSCHLÜSSEL

9x12

- › Zur Lösung schwieriger Montageprobleme, leicht auswechselbar
- › Geschmiedet
- › Chrom-Vanadium-Stahl, matt verchromt
- › Mit Stiftsicherung



Ø mm	□ mm	mm ² ⇄	Ø mm	Stichmaß	kg ⇄	Code	No.
7	9 x 12	8	13,0	17,5	0,030	7691340	7212-07
8	9 x 12	8	14,2	17,5	0,030	7691420	7212-08
10	9 x 12	8	17,2	17,5	0,030	7691690	7212-10
11	9 x 12	8	18,6	17,5	0,030	7691770	7212-11
12	9 x 12	12	20,0	17,5	0,035	7677940	7212-12
13	9 x 12	12	21,5	17,5	0,035	7691930	7212-13
14	9 x 12	12	23,0	17,5	0,040	7692230	7212-14

Ø mm	□ mm	mm ² ⇄	Ø mm	Stichmaß	kg ⇄	Code	No.
15	9 x 12	12	24,0	17,5	0,040	7692580	7212-15
16	9 x 12	13	26,0	17,5	0,040	7678080	7212-16
17	9 x 12	13	27,0	17,5	0,040	7692740	7212-17
18	9 x 12	13	28,5	17,5	0,040	7678160	7212-18
19	9 x 12	13	30,5	17,5	0,040	7692820	7212-19
21	9 x 12	15	33,0	17,5	0,050	7678240	7212-21
22	9 x 12	15	34,5	17,5	0,050	7693040	7212-22

7312

EINSTECKKRINGSCHLÜSSEL OFFEN

9x12

- › Zur Lösung schwieriger Montageprobleme, leicht auswechselbar
- › Geschmiedet
- › Chrom-Vanadium-Stahl, matt verchromt
- › Mit Stiftsicherung



Ø mm	□ mm	mm ² ⇄	Ø mm	Öffnungsweite Schlitz	Stichmaß	kg ⇄	Code	No.
10	9 x 12	12	21,0	7,3	17,5	0,040	7685290	7312-10
11	9 x 12	12	22,5	8,7	17,5	0,040	7685370	7312-11
12	9 x 12	12	24,0	9,0	17,5	0,040	7699590	7312-12
13	9 x 12	12	25,0	10,0	17,5	0,040	7679210	7312-13
14	9 x 12	13	27,0	11,0	17,5	0,050	7679480	7312-14

Ø mm	□ mm	mm ² ⇄	Ø mm	Öffnungsweite Schlitz	Stichmaß	kg ⇄	Code	No.
17	9 x 12	13	31,5	14,0	17,5	0,065	7685880	7312-17
18	9 x 12	15	33,0	14,7	17,5	0,065	7679640	7312-18
19	9 x 12	15	34,5	15,3	17,5	0,065	7686260	7312-19
22	9 x 12	15	39,0	17,0	17,5	0,065	7679720	7312-22

7412

EINSTECKUMSCHALTKNARRE

9x12

- > Zur Lösung schwieriger Montageprobleme, leicht auswechselbar
- > Geschmiedet
- > Chrom-Vanadium-Stahl, matt verchromt
- > Mit Stiftsicherung
- > Feinverzahnung
- > Rückschwenkwinkel 5 Grad
- > Max. Dauerbelastbarkeit Verbindungsvierkant gem. DIN EN ISO 6789:2003
bzw. max. Belastung der Aufnahme



■"	■	□mm	∠°	mm _±	⊘mm	Stichmaß	Dauerbelastbarkeit	⚖	Code	No.
1/4	6,3	9 x 12	5	16,6	25	17,5	1/4" = 30 N·m	0,060	7672710	7412-00
3/8	10,0	9 x 12	5	23,2	34	17,5	3/8" = 135 N·m	0,140	7686500	7412-01
1/2	12,5	9 x 12	5	24,2	34	17,5	1/2" = 150 N·m	0,150	7687230	7412-02

7612

EINSTECKVIERKANT

9x12

- > Zur Lösung schwieriger Montageprobleme, leicht auswechselbar
- > Geschmiedet
- > Chrom-Vanadium-Stahl, matt verchromt
- > Mit Stiftsicherung
- > Max. Dauerbelastbarkeit Verbindungsvierkant gem. DIN EN ISO 6789:2003
bzw. max. Belastung der Aufnahme



■"	■	□mm	mm _±	⊘mm	Stichmaß	Dauerbelastbarkeit	⚖	Code	No.
1/4	6,3	9 x 12	14	20	17,5	1/4"/30 N·m	0,070	7672630	7612-00
3/8	10,0	9 x 12	14	20	17,5	3/8"/135 N·m	0,070	7679800	7612-01
1/2	12,5	9 x 12	14	20	17,5	1/2"/150 N·m	0,080	7687900	7612-02

7812

EINSTECKBITHALTER

9x12

- > Zur Lösung schwieriger Montageprobleme, leicht auswechselbar
- > Geschmiedet
- > Chrom-Vanadium-Stahl, matt verchromt
- > Mit Stiftsicherung



●"	●	□mm	mm _±	⊘mm	Stichmaß	⚖	Code	No.
1/4	6,3	9 x 12	10,0	14	17,5	0,040	2101645	7812-10
5/16	8,0	9 x 12	12,5	16	17,5	0,040	7697970	7812-00

7912

EINSTECK-ANSCHWEISSSTÜCK

9x12

- > Zur Lösung schwieriger Montageprobleme, leicht auswechselbar
- > Stichmaß beachten
- > Chrom-Vanadium-Stahl 31CrV3



↳ mm	mm	mm	mm	Stichmaß	kg	Code	No.
14	9 x 12	14,5	19	8	0,030	7698190	7912-00

SUKSE

EINSTECK-RINGRATSCHENSCHLÜSSEL, UMSCHALTBAR

9x12

- > 9x12 mm Rechteckaufnahme mit Stiftsicherung
- > Flache Ringratsche mit UD-Profil, feinverzahnt
- > Mit tiefergelegtem Umschalthebel für Rechts-/Linkslauf
- > Zum Lösen oder Schnellanzug bei hoher Drehmomentübertragung
- > Blendfrei-Optik durch mattes Verchromen, Sperreinsatz und Sperrklinke manganphosphatiert
- > GEDORE Vanadium-Stahl 31CrV3, geschmiedet
- > In Verbindung mit einem 9x12 mm Drehmomentschlüssel oder Einsteck-Aufnahme-Griff 9x12 mm



mm	mm	°	h	b	Stichmaß	kg	Code	No.
10	9 x 12	7	7,7	21,0	40	0,070	2827735	SUKSE9 10
13	9 x 12	7	9,0	25,7	42	0,090	2827743	SUKSE9 13
17	9 x 12	6	10,6	33,6	45	0,130	2827751	SUKSE9 17
19	9 x 12	6	11,7	36,3	52	0,150	2827778	SUKSE9 19

AGSE9

EINSTECK-AUFNAHME-GRIFF SE

9x12

- > In Verbindung mit Einsteckwerkzeugen 9x12
- > Zum Lösen von Schrauben oder Muttern, besonders in engen Bauräumen
- > Ohne Drehmomentfunktion

- > GEDORE Vanadium Stahl 31CrV3, matt verchromt
- > Rutschfester 2-Komponenten-Griff mit Aufhängeloch
- > Max. Dauerbelastbarkeit der Aufnahme gem. DIN EN ISO 6789:2003 : 150 N-m



mm	L	h	b	kg	Code	No.
9 x 12	267	18,5	22	0,320	2827786	AGSE9

Einsteckwerkzeuge SE 14x18

7118
EINSTECKMAULSCHLÜSSEL

14x18

- > Zur Lösung schwieriger Montageprobleme, leicht auswechselbar
- > Geschmiedet
- > Chrom-Vanadium-Stahl, matt verchromt
- > Mit Stiftsicherung



mm	mm	mm	mm	Stichmaß	kg	Code	No.
13	14 x 18	7	30,0	25,0	0,120	7689870	7118-13
14	14 x 18	7	32,0	25,0	0,120	7690020	7118-14
15	14 x 18	7	34,0	25,0	0,120	7690100	7118-15
16	14 x 18	9	35,5	25,0	0,125	7685610	7118-16
17	14 x 18	9	37,0	25,0	0,130	7690370	7118-17
18	14 x 18	9	39,0	25,0	0,130	7686180	7118-18
19	14 x 18	9	41,0	25,0	0,130	7690450	7118-19
21	14 x 18	11	45,0	25,0	0,155	7686420	7118-21
22	14 x 18	11	47,0	25,0	0,150	7690610	7118-22

mm	mm	mm	mm	Stichmaß	kg	Code	No.
24	14 x 18	11	51,0	25,0	0,170	7690880	7118-24
27	14 x 18	13	58,5	32,5	0,185	7690960	7118-27
29	14 x 18	13	63,0	32,5	0,220	2212285	7118-29
30	14 x 18	13	67,5	32,5	0,220	7691260	7118-30
32	14 x 18	13	67,5	32,5	0,220	7687740	7118-32
34	14 x 18	15	74,0	33,5	0,255	1963708	7118-34
36	14 x 18	15	78,0	36,0	0,257	1963716	7118-36
41	14 x 18	15	82,0	40,0	0,261	1963724	7118-41

7218
EINSTECKRINGSCHLÜSSEL

14x18

- > Zur Lösung schwieriger Montageprobleme, leicht auswechselbar
- > Geschmiedet
- > Chrom-Vanadium-Stahl, matt verchromt
- > Mit Stiftsicherung



mm	mm	mm	mm	Stichmaß	kg	Code	No.
13	14 x 18	12,0	21,5	25	0,120	7693120	7218-13
14	14 x 18	12,0	23,0	25	0,120	7693390	7218-14
15	14 x 18	12,0	24,2	25	0,115	7693470	7218-15
16	14 x 18	12,0	25,7	25	0,125	7678320	7218-16
17	14 x 18	12,0	27,2	25	0,125	7693630	7218-17
18	14 x 18	12,0	28,5	25	0,125	7678830	7218-18
19	14 x 18	12,0	30,5	25	0,125	7693710	7218-19
21	14 x 18	15,0	33,0	25	0,140	7678910	7218-21
22	14 x 18	15,0	34,5	25	0,140	7693980	7218-22
24	14 x 18	15,0	37,5	25	0,140	7694280	7218-24

mm	mm	mm	mm	Stichmaß	kg	Code	No.
27	14 x 18	17,5	41,5	31	0,150	7694440	7218-27
30	14 x 18	17,5	45,0	31	0,160	7694790	7218-30
32	14 x 18	17,5	47,5	31	0,165	7695920	7218-32
34	14 x 18	19,0	50,5	31	0,195	7679130	7218-34
36	14 x 18	19,0	53,0	31	0,195	7696220	7218-36
41	14 x 18	19,0	59,0	31	0,225	7696300	7218-41

7418

EINSTECKKUMSCHALTKNARRE

14x18

- > Zur Lösung schwieriger Montageprobleme, leicht auswechselbar
- > Geschmiedet
- > Chrom-Vanadium-Stahl, matt verchromt
- > Mit Stiftsicherung
- > Feinverzahnung
- > Rückschwenkwinkel 7 Grad
- > Max. Dauerbelastbarkeit Verbindungsvierkant gem. DIN EN ISO 6789:2003 bzw. max. Belastung der Aufnahme



■"	■	□mm	∠°	mm↔	⊘mm	Stichmaß	Dauerbelastbarkeit	⚖kg	Code	No.
1/2	12,5	14 x 18	7,2	28,8	47	25	1/2" = 340 N-m	0,350	7687580	7418-02
3/4	20,0	14 x 18	7,2	35,5	64	33	3/4" = 400 N-m	0,780	7687660	7418-04

7618

EINSTECKVIERKANT

14x18

- > Zur Lösung schwieriger Montageprobleme, leicht auswechselbar
- > Geschmiedet
- > Chrom-Vanadium-Stahl, matt verchromt
- > Mit Stiftsicherung
- > Max. Dauerbelastbarkeit Verbindungsvierkant gem. DIN EN ISO 6789:2003 bzw. max. Belastung der Aufnahme



■"	■	□mm	mm↔	⊘mm	Stichmaß	Dauerbelastbarkeit	⚖kg	Code	No.
1/2	12,5	14 x 18	18	27	25	1/2" = 340 N-m	0,200	7688040	7618-02
3/4	20,0	14 x 18	25	40	25	3/4" = 400 N-m	0,390	7688200	7618-04

7818

EINSTECKBITHALTER

14x18

- > Zur Lösung schwieriger Montageprobleme, leicht auswechselbar
- > Geschmiedet
- > Chrom-Vanadium-Stahl, matt verchromt
- > Mit Stiftsicherung



●"	●	□mm	mm↔	⊘mm	Stichmaß	⚖kg	Code	No.
5/16	8	14 x 18	12,5	16	25	0,100	7698000	7818-00

7918

EINSTECK-ANSCHWEISSSTÜCK

14x18

- > Zur Lösung schwieriger Montageprobleme, leicht auswechselbar
- > Stichmaß beachten
- > Chrom-Vanadium-Stahl 31CrV3



├─mm─┤	□mm	mm↔	⊘mm	Stichmaß	⚖kg	Code	No.
25	14 x 18	21,5	26	12	0,100	7698430	7918-00

Leere Kästen

MODULSYSTEME - FLEXIBILITÄT MIT PFIFF

- > Das Modulsystem passt sich genau Ihren Wünschen und Ansprüchen an. Endlich können Sie sich Ihre Garnituren völlig individuell zusammenstellen. Genau und ausschließlich mit den Werkzeugen, die Sie auch wirklich brauchen. Unser System bietet für jeden Anspruch eine perfekte Lösung. Ob Sie sich nun für eine Standard- oder Individuallösung entscheiden, Ihre DREMASTER®/TORCOFIX Drehmomentschlüssel mit oder ohne Zubehör werden Dank der Modulsystem-Bauweise zu jeder Zeit professionell aufbewahrt und transportiert.
- > Ihre Garnitur ist jederzeit flexibel änder- und erweiterbar. Einfach Module tauschen oder ergänzen. Die Module selber werden mit Blindstopfen ausgeliefert. Einfach nur die Stopfen aus den Nestern ziehen, die mit Werkzeugen oder Zubehörteilen bestückt werden sollen. Die restlichen Nester bleiben verschlossen - das nennen wir eine saubere Sache.
- > Sie sagen uns, welche Werkzeuge Sie gerne in einer Garnitur zusammengestellt hätten. Den Rest übernehmen dann wir und Sie erhalten sofort Ihre Wunsch-Garnitur. Fix und fertig!

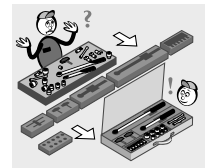
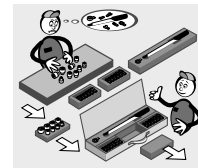
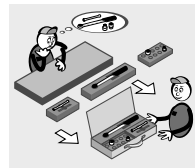

KUNSTSTOFFKASSETTEN LEER FÜR DREMOMETER MINI + AM

Einsatz:

- > Standardverpackung für Garnituren der Drehmomentschlüssel-Serien DREMOMETER MINI und AM
- > Robust und stabil, optimal zur Lagerung und zum Transport

Ausführung:

- > Mit Schaumstoffeinlage und integrierten Nestern für das jeweilige Zubehör

Lieferumfang:

- > Schwarzer Kunststoffkasten mit Einlage, leer
- > Lieferung in stabiler Hartpapp-Kartonage



BLECHKASTEN LEER FÜR DREMOMETER A-F

Einsatz:

- > Standardverpackung für Garnituren der Drehmomentschlüssel-Serie DREMOMETER A-F
- > Robust und stabil, optimal zur Lagerung und zum Transport

Ausführung:

- > Mit integrierten Metallstegen und Nestern für das Zubehör
- > Scharniere, Schnapper und Tragegriff aus Metall
- > GEDORE blau pulverbeschichtet

Lieferumfang:

- > Blechkasten, leer
- > Lieferung in stabiler Hartpapp-Kartonage



Bezeichnung	L	B	H	kg	Code	No.
Kassette + Einlage für DREMO MINI	275	150	42	0,296	1986805	753-88
Kassette + Einlage für DREMO AM	275	150	42	0,310	7620910	8554-99

Bezeichnung	L	B	H	kg	Code	No.
Blechkasten leer für DREMO A	370	115	50	1,200	7621050	8560-90
Blechkasten leer für DREMO B	485	115	52	1,698	7621130	8561-90
Blechkasten leer für DREMO BC/C	630	115	52	1,950	7621210	8562-90
Blechkasten leer für DREMO D/DS	830	165	73	3,713	7621480	8563-90
Blechkasten leer für DREMO DR/DX	830	165	73	3,656	7622100	8571-90
Blechkasten leer für DREMO E / EK	945	270	100	10,300	7621560	8564-90
Blechkasten leer für DREMO F	1040	175	100	6,700	1742876	8572-90



DREHMOMENTVERVIELFÄLTIGER DREMOPLUS ALU



GEDORE DVV-13Z	
Serien-No.	DV02.00018
Model	2011
Ratio	1:5
Max. Input Torque	270 N·m 200 lbf·ft
Max. Output Torque	1300 N·m 950 lbf·ft

INPUT		OUTPUT	
N·m	lbf·ft	N·m	lbf·ft
10.9	8.7	50	40
21.1	14.7	100	70
41.7	31.2	200	150
58.8	41.3	285	200
80.6	61.1	395	300
91.9	71.6	450	350
115.0	82.0	560	400
156.3	112.2	765	550
174.2	122.7	850	600
198.4	143.8	965	700
216.8	154.5	1050	750
227.4	165.2	1100	800
237.9	175.7	1150	850
248.0	185.9	1200	900
258.2	190.1	1250	920
268.9	196.5	1300	950

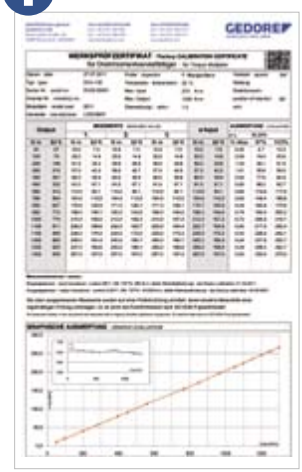

Sicherheits-Plus Ihr Vorteil

- > Komfortable und sichere Arbeitsweise – auch an besonders beengten Stellen – durch die schlanke und leichtere Bauweise der Geräte.
- > Wiederholgenaue und präzise Arbeitsergebnisse – belegt durch individuelle Werksprüfzertifikate - garantieren ein Höchstmaß an Arbeitssicherheit.
- > Hohe Belastbarkeit und lange Lebensdauer der Geräte aufgrund eines spielarmen Planetengetriebes mit Keramik-Teflon® Beschichtung.
- > Über 30 % leichteres Gehäuse als Stahl dank der Verwendung von Hochleistungsaluminium.
- > Jeder Drehmomentvervielfältiger wird im Werk auf seinen Drehmomentbereich überprüft und mit einem individuellen Werksprüfzertifikat ausgestattet.
- > Präzise und verlässliche Werte – auch unter extremen klimatischen Bedingungen
- > Bedienfreundlich: gängigste Drehmomente INPUT/OUTPUT auf dem Drehmomentvervielfältiger

WAS MACHT EINEN GUTEN DREHMOMENTVERVIELFÄLTIGER AUS?

- › Das Gewicht ist leicht und das Gerät trotzdem robust.
- › Die Drehmoment- und Wiederholgenauigkeit liegt bei $\pm 3\%$. Nur so sind zuverlässige Schraubarbeiten mit reproduzierbarer Genauigkeit gewährleistet.
- › Sowohl die Drehmomenteinstellungen als auch die einzelnen Gerätekomponenten sind rückführbar.
- › Ein Werksprüfzertifikat gewährleistet die Rückführbarkeit nach ISO 9000. Das Werksprüfzertifikat wird individuell für jeden Drehmomentvervielfältiger erstellt und verfügt über umfangreiche Informationen zu Messwerten, Abweichungen, Drehmomentsensoren und Umwelteinflüssen.
- › In einem spielarmen Planetengetriebe treten, insbesondere beim Lösen von festsitzenden Schraubverbindungen, minimierte Schläge auf die Zahnflanken auf.
- › Je präziser die Bauteile zusammenpassen, umso stabiler ist die gesamte Konstruktion und umso höher die Standzeit. Diese Präzision kann nur durch einen hohen Eigenfertigungsanteil und konsequente Qualitätskontrollen sichergestellt werden.
- › Bei Drehmomenten ab ca. 2.000 N·m sollte eine Überlastsicherung integriert sein. Bei einer Überlastung des Getriebes wird dieses nicht beschädigt.



Auswahlkriterien

1. Drehmoment

Wählen Sie Ihren Drehmomentvervielfältiger nach dem maximalen Ausgangsdrehmoment aus.

2. Belastungsgrad und Häufigkeit (Lastkollektiv)

Wie bei jeder Maschine oder jedem Auto wäre es falsch, das Gerät permanent an der Leistungsgrenze zu betreiben. Dies gilt auch für die Wahl des Drehmomentvervielfältigers. Wird ein Drehmomentvervielfältiger permanent für Schraubwendungen mit maximalem Drehmoment betrieben, kann dies seine Lebensdauer beeinflussen.

3. Abstützsituation

Verschiedene Abstützsituationen können für die Auswahl des Drehmomentvervielfältigers ausschlaggebend sein.

Abstützen an einer höher gelegenen Stelle: Möchten Sie den Reaktionsarm an einer über der Schraubebene gelegenen Stelle anlegen, beispielsweise an einer Wand, bietet sich hierbei der Reaktionsarm in L-Form an. Achtung, hierbei verringert sich aufgrund der eingebrachten Biegekräfte das maximal zulässige Drehmoment!

Abstützen auf Höhe der Schraube: Möchten Sie den Reaktionsarm auf Schraubebene anlegen, empfehlen wir den Reaktionsarm in Z-Form oder die gerade Ausführung L-Form mit verstellbarem Reaktionsvierkant.

4. Rücklaufsicherung

Es sollte ein Bewegungsraum des Drehmomentschlüssels von mindestens 180 Grad zur Verfügung stehen, darunter empfiehlt sich ein Gerät mit Rücklaufsicherung. So kann die Vorspannung im Gerät erhalten bleiben und muss nicht bei jedem Hub wieder neu erzeugt werden.

i Fallbeispiel

Es sollen 8.000 Schrauben pro Jahr mit 4.000 N·m angezogen werden. Um das passende Gerät zu finden, muss anhand der Grafik folgende Rechnung durchgeführt werden:

$$\frac{\text{Drehmoment} \times 100\%}{\text{Belastung}} = \frac{4.000 \text{ N}\cdot\text{m} \times 100\%}{62\%}$$





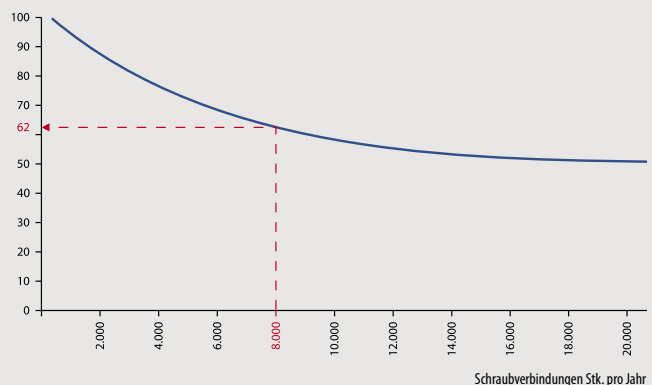







Es sollte ein Gerät mit max. Drehmoment von ca. 6.452 N·m gewählt werden. Hierfür würde sich der DVV-60ZRS bestens eignen.

Planen Sie genügend Reserve zum Lösen der Schraubverbindung ein. Das Lösemoment einer Schraubverbindung kann ein Mehrfaches des Anzugsmoments betragen.



PRODUKTÜBERSICHT

DREMOPLUS ALU

Serie / Typ	Genauigkeit +/-	Antrieb Innen	Antrieb Außen	Ratio	Reaktionsarm	Rücklaufsicherung	Sonnenrad	Abschervierkant	Slipper (Rutschkupplung) zerstörungsfrei	Keramik-Teflon® Beschichtung	Bereich N·m geprüft und zertifiziert
							Überlastsicherung				
 DVV-13 Z	3 %	1/2"	3/4"	1:5	Z	○	●	○	○	○	250 – 1.300 N·m
 DVI-20 Z	3 %	3/4"	1"	1:4	Z	○	○	●	○	○	500 – 2.000 N·m
 DVI-20L	3 %	3/4"	1"	1:4	L	○	○	●	○	○	500 – 2.000 N·m
 DVI-28Z	3 %	3/4"	1"	1:5,5	Z	○	○	●	○	○	500 – 2.800 N·m
 DVI-28L	3 %	3/4"	1"	1:5,5	L	○	○	●	○	○	500 – 2.800 N·m
 DVV-40Z	3 %	1/2"	1"	1:16	Z	○	○	○	●	●	500 – 4.000 N·m
 DVV-40ZRS	3 %	1/2"	1"	1:16	Z	●	○	○	●	●	500 – 4.000 N·m
 DVV-60ZRS	3 %	3/4"	1.1/2"	1:18	Z	●	○	○	●	●	700 – 6.000 N·m
 DVV-80ZRS	3 %	3/4"	1.1/2"	1:22	Z	●	○	○	●	●	750 – 8.000 N·m
 DVV-100RS	3 %	3/4"	1.1/2"	1:28,5	Z	●	○	○	●	●	1.000 – 10.000 N·m
 DVV-130ZRS	3 %	3/4"	1.1/2"	1:39	Z	●	○	○	●	●	1.200 – 13.000 N·m
 DVV-540RS	3 %	3/4"	2.1/2"	1:175	–	●	○	○	●	●	7.000 – 54.000 N·m



Funktionsprinzip

Drehmoment – Drehzahl

Die in der Grafik abgebildete Darstellung verdeutlicht das Prinzip der Drehmomentvervielfältigung. Nehmen wir ein Eingangsmoment von 60 N-m und ein Ausgangsmoment von 240 N-m an.

Bei einem Übersetzungsverhältnis von 1:4 sind am Eingang 4 Umdrehungen erforderlich, um am Ausgang ca. 1 Umdrehung mit einem Drehmoment von 240 N-m zu erreichen.

Begründet ist dies nach der physikalischen Formel:

$$\text{Leistung} = \text{Drehmoment} \times \text{Umdrehung}$$

Die Ausgangsleistung ist abzüglich des Getriebewirkungsgrades gleich der Eingangsleistung als konstant zu betrachten. Deshalb kann die Vervielfältigung des Drehmoments nur durch die erhöhte Anzahl der Umdrehungen am Krafteingang erreicht werden.

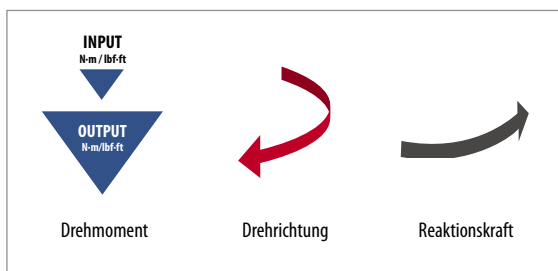
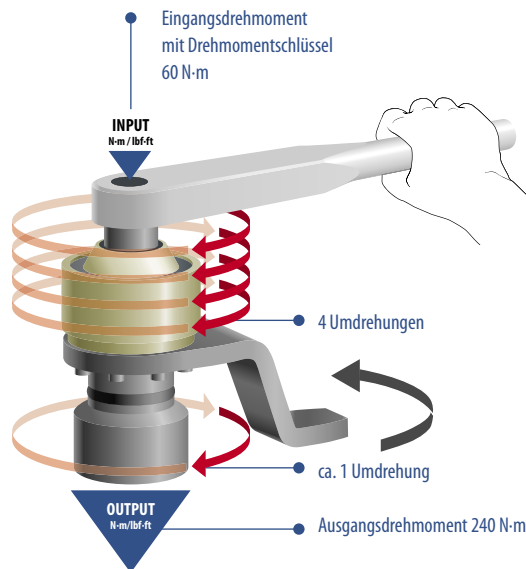

Funktionsprinzip

Kraft und Reaktionskraft

Bei der Arbeit mit einem Drehmomentvervielfältiger entsteht im Getriebe, während die Schraube angezogen wird, eine Torsionsspannung. Diese Spannung muss abgebaut werden. Es entsteht eine Reaktionskraft, die von Reaktionsarm und Widerlager abgefangen wird.

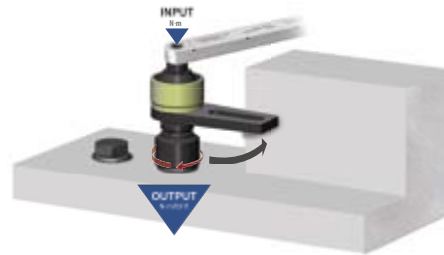

Reaktionsarm L-Form ohne verstellbaren Reaktionsvierkant:
Reaktionskraft wirkt auf die Wand. Ist möglich, jedoch wird das max. zulässige Drehmoment, aufgrund des entstehenden Kippmoments, um 20 % herabgesetzt.

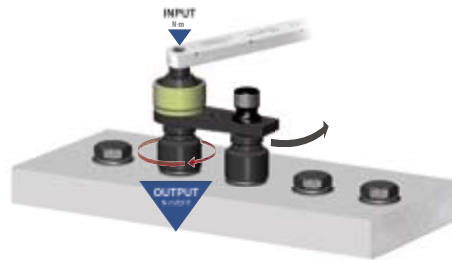

Reaktionsarm in L-Form mit verstellbarem Reaktionsvierkant:
Reaktionskraft wirkt auf den nebenliegenden Kraftschraubereinsatz.

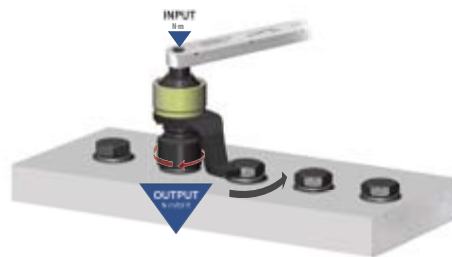

Reaktionsarm in Z-Form:
Reaktionskraft wirkt auf die nebenliegende Schraubverbindung.

Die Wahl des richtigen Reaktionsarmes Reaktionsarm Z-Form



- > Ein flexibler gekröpfter Reaktionsarm, der sich als Standardlösung bewährt hat.
- > Abstützsituationen sind beispielsweise benachbarte Schrauben, Wände, Maschinenteile oder andere stabile Widerlager.
- > Dieser Reaktionsarm ist ideal bei beengten Platzverhältnissen einsetzbar.

Die Wahl des richtigen Reaktionsarmes Reaktionsarm L-Form

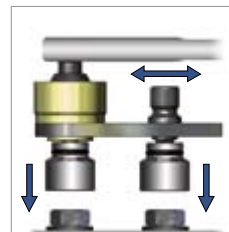

- > Dieser gerade Reaktionsarm mit verstellbarem Reaktionsvierkant ist für Flanschverschraubungen sehr gut geeignet.
- > Der Reaktionsarm in L-Form bietet hinsichtlich der Abstützung einen größeren Aktionsradius als die Z-Form.

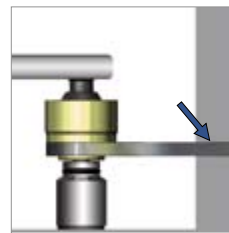

Auch für höher als die Schraubenebene gelegene Stellen ist die L-Form ideal, jedoch wird das max. zulässige Drehmoment, aufgrund des entstehenden Kippmoments, um 20 % herabgesetzt.



Die Wahl des richtigen Drehmoment-Schraubwerkzeuges

- > Bei Drehmomentvervielfältigern ohne Rücklaufsicherung ist zwingend ein Drehmomentschlüssel mit Knarrenfunktion (integriert oder separat) zu verwenden.
- > Bei Modellen mit Rücklaufsicherung empfehlen wir den Einsatz von Drehmomentwerkzeugen mit Knarrenfunktion (integriert oder separat) - für komfortableres Arbeiten.



DREMOPLUS ALU FAMILIE 1

DVV-40Z, DVV-40ZRS - DVV-540RS

Komfortabel: Integrierte Rücklaufsicherung „RS“ für sicheres Arbeiten. Rechts-/Linkslauf (außer Modell DVV-40Z)

Leicht und schlank: Gehäuse aus Hochleistungsaluminium ist um ca. 30% leichter als ein Stahlgehäuse.

Spielarmes, zweistufiges Planetengetriebe für lange Lebensdauer

Stabiles, shuttlegestoßenes Getriebegehäuse.

Flexibel: Mit abnehmbarem Reaktionsarm Z-Form, optional nachrüstbar mit Reaktionsarm L-Form und verstellbarem Reaktionsvierkant

Ausgangsvierkante 1", 1.1/2" bzw. 2.1/2" mit Bohrung für Kraftschraubereinsätze mit Sicherungsstift und -ring

1/2" bzw. 3/4" Eingangsvierkant

Überlastsicherung: Zerstörungsfreie Überlastsicherung „Slipper“ löst bei 10% Überlast aus und rastet wieder ein. Rechts- und linksgängig

Eine Beschichtung der Zahnflanken, Keramik- und Teflonbeschichtung, ermöglicht eine Dauerschmierung des Getriebes mit minimaler Fettmenge

Geschmiedeter Reaktions-Arm in Z-Form aus Chrom-Vanadium-Stahl fängt jede auftretende Gegenkraft ab. Optional auf Anfrage: L-Form

100% Qualitätskontrolle

- > Lieferung inkl. Werksprüfzertifikate
- > Gängigste Drehmomente INPUT/OUTPUT auf dem Drehmomentvervielfältiger

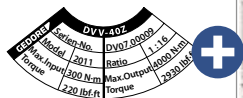

INPUT		OUTPUT	
N.m	lbf.ft	N.m	lbf.ft
34.8	25.7	558	40
44.3	32.7	699	51
57.2	42.0	890	65
64.8	47.5	980	72
74.7	55.0	1090	80
81.8	60.0	1140	84
81.8	60.0	1230	90
84.8	62.0	1300	95
107.3	78.5	1540	112
117.8	86.5	1630	120
128.7	94.5	1730	127
138.8	101.5	1830	134
148.7	108.5	1930	141
168.2	123.0	2100	153
188.8	138.5	2300	168
208.8	153.0	2500	183
228.8	168.0	2700	198
248.8	183.0	2900	213
268.8	198.0	3100	228
288.8	213.0	3300	243



1:16
4.000 N-m

1:18
6.000 N-m

1:22
8.000 N-m

1:28.5
10.000 N-m

1:39
13.000 N-m

1:175
54.000 N-m

DVV-40Z + DVV-40ZRS

DREHMOMENTVERVIELFÄLTIGER DREMOPLUS ALU

4000 N·m / 2930 lbf·ft



Besonders geeignet für:

- > Maschinen- und Anlagenbau
- > Seilbahnen, Lifte und Masten
- > Schwerindustrie, Baustellen
- > Brückenbau
- > Schiffs-, Flugzeug-, Eisenbahnbau
- > Raffinerien, Kunststoffindustrie
- > Kraftwerke aller Art

Ausführung:

- > Mechanischer, handbetätigter Drehmomentvervielfältiger für den kontrollierten Schraubenzug und zum Lösen von Verschraubungen
- > Mit zweistufigem Planetengetriebe
- > Gehäuse aus Hochleistungsaluminium
- > Modelle mit Übersetzungsverhältnis 1:16
- > Modell DVV-40ZRS mit Rücklaufsicherung (RS)
- > Mit zerstörungsfreier Überlastsicherung "Slipper" zum Schutz des Getriebes, rechts- und linksgängig
- > Mit modellabhängigem, gekröpftem Reaktionsarm Z-Form aus Chrom-Vanadium-Stahl
- > Optional nachrüstbar mit geradem Reaktionsarm L-Form, mit verstellbarem Reaktionsvierkant, aus Leichtmetall
- > Garantierte Genauigkeit: besser als +/- 3 % Toleranz
- > In Verbindung mit einem Drehmomentschlüssel zu betätigen
- > 2 Modelle mit maximaler Belastung im Bereich von max. 4000 N·m
- > Ausgangsvierkante mit Bohrung für Kraftschraubereinsätze mit Sicherungsstift und -ring

Lieferumfang:

- > Drehmomentvervielfältiger DREMOPLUS ALU
- > Mit gekröpftem Reaktionsarm Z-Form
- > Lieferung in stabilem Transportkoffer mit Schaumstoffeinlage
- > Werkprüfzertifikat und Einstelltable
- > Technische Detailinformationen erhalten Sie auf Anfrage

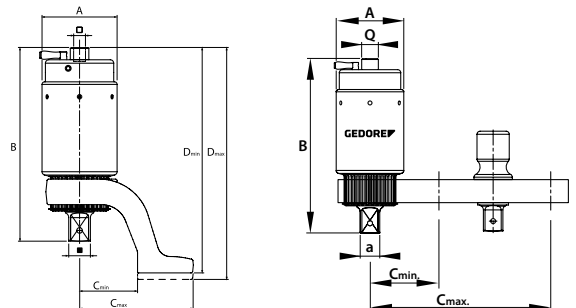

max. N-m Ausgang	max. lbf-ft Ausgang	⚙️	□ " C	■ " D	A	B	C _{min}	C _{max}	D _{min}	D _{max}	max. N-m Eingang	max. lbf-ft Eingang	⚖️	Code	No.
4000	2390	1:16	1/2	1	88	212	68	133	250	256	300	220	5,4	2653087	DVV-40Z
4000	2390	1:16	1/2	1	88	227	68	133	264	270	310	230	5,7	2653109	DVV-40ZRS

OPTIONALES ZUBEHÖR:

Bezeichnung	A	B	C _{min}	C _{max}	⚖️	Code	No.
Reaktionsarm Z-Form gekröpft für DVV40	88	212	71	136	1,5	2653176	RZ-DVV40
Reaktionsarm L-Form gerade für DVV40, 1"	88	212,8	86	234	1,7	2653184	RL-DVV40



DVV-60ZRS - DVV-130ZRS

DREHMOMENTVERVIELFÄLTIGER DREMOPLUS ALU

6000-13000 N·m / 4400-9530 lbf·ft

± 3%



Besonders geeignet für:

- › Maschinen- und Anlagenbau
- › Seilbahnen, Lifte und Masten
- › Schwerindustrie, Baustellen
- › Brückenbau
- › Schiffs-, Flugzeug-, Eisenbahnbau
- › Raffinerien, Kunststoffindustrie
- › Kraftwerke aller Art

Ausführung:

- › Mechanischer, handbetätigter Drehmomentvervielfältiger für den kontrollierten Schraubenanzug und zum Lösen von Verschraubungen
- › Mit zweistufigem Planetengetriebe
- › Gehäuse aus Hochleistungsaluminium
- › Modelle mit Übersetzungsverhältnis 1:18, 1:22, 1:28,5, 1:39
- › Alle Modelle mit Rücklaufsicherung (RS)
- › Mit zerstörungsfreier Überlastsicherung „Slipper“ zum Schutz des Getriebes, rechts-/linksgängig
- › Mit modellabhängigem, gekröpftem Reaktionsarm Z-Form aus Chrom-Vanadium-Stahl
- › Optional nachrüstbar mit geradem Reaktionsarm L-Form, mit verstellbarem Reaktionsvierkant, aus Leichtmetall
- › Garantierte Genauigkeit: besser als +/- 3 % Toleranz
- › In Verbindung mit einem Drehmomentschlüssel zu betätigen
- › 4 Modelle mit maximaler Belastung im Bereich von max. 6000 N·m bis max. 13000 N·m
- › Ausgangsvierkante mit Bohrung für Kraftschraubereinsätze mit Sicherungsstift und -ring

Lieferumfang:

- › Drehmomentvervielfältiger DREMOPLUS ALU
- › Mit gekröpftem Reaktionsarm Z-Form
- › Lieferung in stabilem Transportkoffer mit Schaumstoffeinlage
- › Werksprüfzertifikat und Einstelltablette
- › Technische Detailinformationen erhalten Sie auf Anfrage

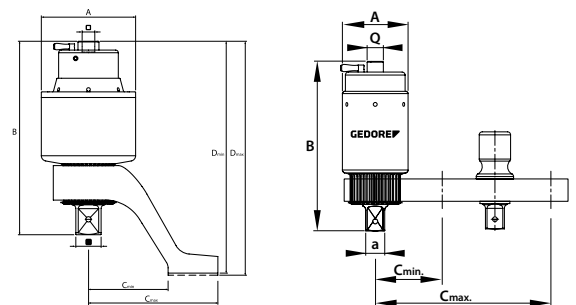

max. N·m Ausgang	max. lbf·ft Ausgang	•••	" C	" D	A	B	C _{min}	C _{max}	D _{min}	D _{max}	max. N·m Eingang	max. lbf·ft Eingang	kg	Code	No.
6000	4400	1:18	3/4	1.1/2	102	257	110	190	316	324	400	300	10,5	2653117	DVV-60ZRS
8000	5870	1:22	3/4	1.1/2	128	277	110	190	338	342	420	310	13,4	2653125	DVV-80ZRS
10000	7330	1:28,5	3/4	1.1/2	142	292	120	216	350	356	410	305	13,9	2653133	DVV-100ZRS
13000	9530	1:39	3/4	1.1/2	175	306	(126)	(229)	(372)	(379)	380	280	20,9	2653141	DVV-130ZRS

OPTIONALES ZUBEHÖR:

Bezeichnung	A	B	C _{min}	C _{max}	kg	Code	No.
Reaktionsarm Z-Form gekröpft für DVV60	102	257	110	190	3,9	2653192	RZ-DVV60
Reaktionsarm Z-Form gekröpft für DVV80	128	277	110	190	4,3	2653206	RZ-DVV80
Reaktionsarm Z-Form gekröpft für DVV100	142	242	120	216	3,0	2653222	RZ-DVV100
Reaktionsarm Z-Form gekröpft für DVV130	175	306	126	229	3,9	2653230	RZ-DVV130
Reaktionsarm L-Form gerade für DVV60-80	102/128	256,2/276,5	120/120	315/315	4,0	2654091	RL-DVV60-80

DVV-540RS

DREHMOMENTVERVIELFÄLTIGER DREMOPLUS ALU

54000 N·m / 40330 lbf·ft

Besonders geeignet für:

- > Schwerindustrie
- > Ölindustrie
- > Petrochemie

Ausführung:

- > Mechanischer, handbetätigter Drehmomentvervielfältiger für den kontrollierten Schraubenanzug und zum Lösen von Verschraubungen
- > Mit dreistufigem Planetengetriebe
- > Gehäuse aus Hochleistungsaluminium
- > Reaktionsarm aus Chrom-Vanadium-Stahl
- > Modell mit Übersetzungsverhältnis 1:175
- > Mit Rücklaufsicherung (RS)
- > Mit zerstörungsfreier Überlastsicherung „Slipper“ zum Schutz des Getriebes, rechts-/linksgängig
- > Mit Vorrichtung zum Anschweißen eines Reaktionsarmes (optional)
- > Garantierte Genauigkeit: besser als +/- 3% Toleranz
- > In Verbindung mit einem Drehmomentschlüssel zu betätigen
- > 1 Modell mit maximaler Belastung im Bereich von max. 54000 N·m
- > Ausgangsvierkante mit Bohrung für Kraftschraubereinsätze mit Sicherungsstift und -ring

Lieferumfang:

- > Drehmomentvervielfältiger DREMOPLUS ALU
- > Lieferung in stabiler Kiste auf Palette
- > Einstelltablette
- > Technische Detailinformationen erhalten Sie auf Anfrage

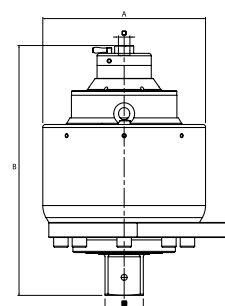

max. N-m Ausgang	max. lbf-ft Ausgang	•:•	" C	" D	A	B	max. N-m Eingang	max. lbf-ft Eingang	kg	Code	No.
54000	40330	1:175	3/4	2.1/2	270	415	380	280	64,6	2653168	DVV-540RS



SONDERREAKTIONSRARME ERHALTEN SIE AUF ANFRAGE INKL. TECHNISCHER BERATUNG.

- > Fragen Sie uns - wir beraten Sie gerne:
- > Ihre Problemstellungen sind unsere Aufgabe!



DREMOPLUS ALU FAMILIE 2

DVI-20L/Z UND DVI-28L/Z



DVI-20Z und DVI-28Z

- > Reaktionsarm Z-Form gekröpft
- > fest integriert

DVI-20L und DVI-28L

- > Reaktionsarm L-Form mit verstellbarem Reaktionsvierkant
- > fest integriert

100% Qualitätskontrolle

- > Lieferung inkl. Werksprüfzertifikate
- > Gängigste Drehmomente INPUT/OUTPUT auf dem Drehmomentvervielfältiger

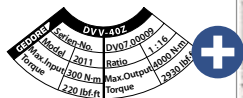

INPUT		OUTPUT	
N-m	lbf.ft.	N-m	lbf.ft.
34.8	25.7	558	407
46.3	33.7	690	507
57.8	42.5	822	607
69.3	51.3	954	707
80.8	60.0	1086	807
92.3	68.8	1218	907
103.8	77.5	1350	1007
115.3	86.3	1482	1107
126.8	95.0	1614	1207
138.3	103.8	1746	1307
149.8	112.5	1878	1407
161.3	121.3	2010	1507
172.8	130.0	2142	1607
184.3	138.8	2274	1707
195.8	147.5	2406	1807
207.3	156.3	2538	1907
218.8	165.0	2670	2007
230.3	173.8	2802	2107
241.8	182.5	2934	2207
253.3	191.3	3066	2307
264.8	200.0	3198	2407
276.3	208.8	3330	2507
287.8	217.5	3462	2607
299.3	226.3	3594	2707



1:4
2.000 N-M



1:4
2.000 N-M



1:5,5
2.000 N-M



1:5,5
2.000 N-M

DVI-20L/Z + DVI-28L/Z

DREHMOMENTVERVIELFÄLTIGER DREMOPLUS ALU

2000-2800 N·m / 1500-2050 lbf·ft



Besonders geeignet für:

- > Industrie, Baustellen, Nfz- und Kfz-Werkstätten, Agrartechnik, Baumaschinen
- > Brücken-, Schiffs-, Flugzeug-, Eisenbahnbau, Raffinerien
- > Maschinen- und Anlagenbau, Instandhaltung

Ausführung:

- > Mechanischer, handbetätigter Drehmomentvervielfältiger für den kontrollierten Schraubenanzug und zum Lösen von Verschraubungen
- > Mit einstufigem Planetengetriebe
- > Gehäuse aus Hochleistungsaluminium
- > Modelle mit Übersetzungsverhältnis 1:4, 1:5,5
- > Garantierte Genauigkeit: besser als +/- 3 % Toleranz
- > In Verbindung mit einem Drehmomentschlüssel zu betätigen
- > 2 Modelle mit maximaler Belastung im Bereich von max. 2000 N·m bis 2800 N·m
- > Modell -Z: mit gekröpftem Reaktionsarm Z-Form aus Chrom-Vanadium-Stahl
- > Modell -L: mit geradem Reaktionsarm L-Form, mit verstellbarem Reaktionsvierkant, aus Leichtmetall
- > Ausgangsvierkante mit Bohrung für Kraftschraubereinsätze mit Sicherungsstift und -ring

Lieferumfang:

- > Drehmomentvervielfältiger DREMOPLUS ALU
- > Mit modellabhängigem, fest integriertem, Reaktionsarm in Z-Form oder L-Form
- > Lieferung in stabilem Transportkoffer mit Schaumstoffeinlage
- > Werkprüfzertifikat und Einstelltabelle
- > Technische Detailinformationen erhalten Sie auf Anfrage

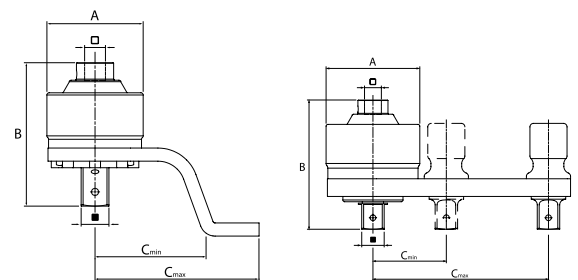

max. N-m Ausgang	max. lbf-ft Ausgang	Reaktionsarm	•••	□ " C	■ " D	A	B	C _{min}	C _{max}	max. N-m Eingang	max. lbf-ft Eingang	kg	Code	No.
2000	1500	gekröpft	1:4	3/4	1	88	131	100	150	580	430	2,9	2653265	DVI-20Z
2800	2050	gekröpft	1:5,5	3/4	1	106	146	100	150	550	410	3,9	2653273	DVI-28Z
2000	1500	gerade	1:4	3/4	1	88	131	73	152	580	430	3,0	2653249	DVI-20L
2800	2050	gerade	1:5,5	3/4	1	106	146	83	199	550	410	4,1	2653257	DVI-28L

OPTIONALES ZUBEHÖR:

Bezeichnung	kg	Code	No.
Reaktionsarm Z-Form gekröpft für DVI20	1,100	2653281	RZ-DVI20
Reaktionsarm L-Form gerade für DVI20, 1"	1,200	2653303	RL-DVI20
Ersatzvierkant 1" für DVI20	0,300	2653346	E-VKT-DVI20
Reaktionsarm Z-Form gekröpft für DVI28	1,500	2653311	RZ-DVI28
Reaktionsarm L-Form gerade für DVI28, 1"	1,700	2653338	RL-DVI28
Ersatzvierkant 1" inkl. Ring für DVI28	0,500	2670526	E-VKR-DVI28

DREMOPLUS ALU FAMILIE 3

DVV-13Z



100% Qualitätskontrolle

- › Lieferung inkl. Werksprüfzertifikate
- › Gängigste Drehmomente INPUT/OUTPUT auf dem Drehmomentvervielfältiger



Der GEDORE-Wartungsservice

Ein Service pro Lebensdauer und Sicherheit

- › Die Lebensdauer Ihres GEDORE Drehmomentvervielfältiger DREMOPLUS ALU kann durch eine regelmäßige Wartung deutlich verlängert werden und trägt zusätzlich zu Ihrer Sicherheit bei.
- › Unser qualifiziertes Personal überprüft bei der Wartung die einzelnen Bauteile, testet die Funktionsgenauigkeit und führt eine Verifizierung des Werkszertifikates durch.
- › Wir erstellen Ihnen in diesem Fall gerne einen Kostenvoranschlag.
- › Natürlich stehen wir Ihnen auch weiterhin bei Fragen und Problemstellungen zu unseren alten DREMOPLUS Modellen zur Seite – **sprechen Sie uns an!**
- › Sollte der Garantiefall eintreten: Übergeben Sie das Gerät entweder Ihrem Fachhändler, der sich für Sie um den weiteren Ablauf kümmert, oder senden Sie das Gerät zur Instandsetzung direkt zum Hersteller Lösomat bzw. zur nächstgelegenen GEDORE Vertretung.

DVV-13Z

DREHMOMENTVERVIELFÄLTIGER DREMOPLUS ALU

1300 N·m / 950 lbf·ft



Besonders geeignet für:

- > Industrie, Baustellen, Nfz- und Kfz-Werkstätten, Agrartechnik
- > Brücken-, Schiffs-, Flugzeug-, Eisenbahnbau, Raffinerien
- > Maschinen- und Anlagenbau, Instandhaltung

Ausführung:

- > Mechanischer, handbetätigter Drehmomentvervielfältiger für den kontrollierten Schraubenanzug und zum Lösen von Verschraubungen
- > Mit einstufigem Planetengetriebe
- > Gehäuse aus Hochleistungsaluminium
- > Mit gekröpftem Reaktionsarm Z-Form aus Chrom-Vanadium-Stahl
- > Optional nachrüstbar mit geradem Reaktionsarm L-Form, mit verstellbarem Reaktionsvierkant, aus Leichtmetall
- > Modell mit Übersetzungsverhältnis 1:5
- > Garantierte Genauigkeit: besser als +/- 3 % Toleranz
- > In Verbindung mit einem Drehmomentschlüssel zu betätigen
- > 1 Modell mit maximaler Belastung im Bereich bis 1300 N·m
- > Auch als Set erhältlich (No. DVV-13ZG) mit drei verschiedenen Kraftschraubereinsätzen SW 27, 30, 32 mm
- > Ausgangsvierkante mit Bohrung für Kraftschraubereinsätze mit Sicherungsstift und -ring



DVV-13Z

Lieferumfang:

- > Drehmomentvervielfältiger DREMOPLUS ALU
- > Mit gekröpftem Reaktionsarm Z-Form
- > Lieferung in stabilem Transportkoffer mit Schaumstoffeinlage
- > Werksprüfzertifikat und Einstelltabelle
- > Technische Detailinformationen erhalten Sie auf Anfrage



DVV-13ZG

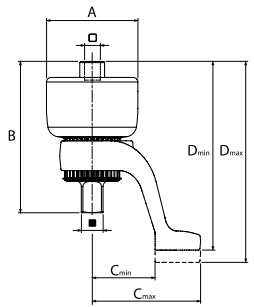

DVV-13Z

max. N·m Ausgang	max. lbf·ft Ausgang	•••	" C	" D	A	B	C _{min}	C _{max}	D _{min}	D _{max}	max. N·m Eingang	max. lbf·ft Eingang	kg	Code	No.
1300	950	1:5	1/2	3/4	80	133	56	95	165	173	270	200	1,9	2653370	DVV-13Z

DVV-13ZG

max. N·m Ausgang	max. lbf·ft Ausgang	Inhalt	•••	" C	" D	A	B	C _{min}	C _{max}	D _{min}	D _{max}	max. N·m Eingang	max. lbf·ft Eingang	kg	Code	No.
1300	950	DVV-13Z K 32 27 K 32 30 K 32 32	1:5	1/2	3/4	80	133	56	95	165	173	270	200	3,0	2653389	DVV-13ZG

OPTIONALES ZUBEHÖR

Bezeichnung	A	B	C _{min}	C _{max}	kg	Code	No.
Reaktionsarm L-Form gerade für DVV-13, 3/4"	80	133	60	159	0,800	2653400	RL-DVV13
Reaktionsarm Z-Form gekröpft für DVV-13	80	133	56	95	0,600	2653397	RZ-DVV13
Sonnenrad für DVV-13					0,090	2684233	E-S-DVV13



SCHRAUBENDREHER

3K
SCHRAUBENDREHER
> 345



3K
SCHRAUBENDREHER
MIT SCHLAGKAPPE
> 350



SCHRAUBENDREHER
MIT HOLZGRIFF
> 351



ELEKTRONIK-
SCHRAUBENDREHER
> 352



T-GRIFFE
> 354



WINKEL-
SCHRAUBENDREHER
> 357



DIVERSE
> 363



GEDORE SCHRAUBENDREHER

Kraftvoll, zielsicher, punktgenau, verschleißfest.

- > Das von der DIN/ISO geforderte Drehmoment wird weit übertroffen
- > Der ideale Allrounder für Schrauben in Holz, Kunststoff und Metall



Schlagkappe
Durch leichte Schläge auf die Schlagkappe werden festsitzende Schrauben gelockert. Die durchgehende Klinge überträgt die Schlagkraft zu 100 % auf die Klingenspitze.



Infoprint
Kopf-Markierung für gezielten, schnellen Zugriff auf den passenden Schraubendreher



Praktisches Loch zum Aufhängen



Ergonomische Griffform

- > Für optimale Kraftübertragung
- > Maximale Kraft bei minimaler Beanspruchung der Hand
- > Große Kontaktfläche mit der Hand
- > Weiche und harte Elemente ergonomisch sinnvoll platziert geben dem Griff seine GEDORE-typische, handsympathische Haptik
- > Für kleine und große Hände, Rechts- und Linkshänder gleichermaßen geeignet



3-Komponenten-Griff

- > Weiche Schnellrehzone mit hartem Kraft-Punkt
- > Kraft-Punkt sorgt zusätzlich für sichere Führung der Klinge durch den Zeigefinger
- > Der robuste Kern liegt im Inneren des Griffs. Er nimmt die Kraft von den äußeren Komponenten auf und überträgt sie sicher auf den Schaft. Sichtbar wird der robuste Kern an der Kopf-Markierung.



Zusätzlicher Antriebssechskant an der Sechskant-Klinge



Vergütete Klinge

- > Klinge aus GEDORE Molybdän-Vanadium-Plus Stahl für optimale Härte, Elastizität und Verschleißfestigkeit
- > Durchgehend vergütet für eine lange Lebensdauer
- > Formschlüssig im Kunststoffkern eingespritzt und matt verchromt

Präzise gefertigte Klingenspitze
Sorgt für optimale Kraftübertragung auf den Schraubenkopf



3K-SCHRAUBENDREHER

2150 3K-SCHRAUBENDREHER

für Schlitzschrauben

- > Ausführung nach DIN ISO 2380-2, Schneide nach DIN ISO 2380-1 Form A
- > 3-Komponenten-Griff Power-Grip³ mit Aufhängeloch
- > Ergonomische Griffform für präzises, ermüdungsfreies Arbeiten
- > Formschlüssige Verbindung von Griff und Klinge für optimale Kraftübertragung
- > Antriebsform-Markierung am Griffende
- > Klinge aus GEDORE Molybdän-Vanadium-Plus Stahl vergütet
- * Länge nicht genormt



mm	mm	mm	mm	Ø	kg	Code	No.	
3,0	0,5	80	*	165	3,0	0,039	6679270	2150 3
3,5	0,6	75		160	3,5	0,055	2822644	2150 3,5
4,0	0,8	100		185	4,0	0,061	6679350	2150 4
4,5	0,8	90	*	190	4,0	0,100	2822652	2150 4,5
5,5	1,0	100		200	5,0	0,093	6679430	2150 5,5
6,5	1,2	150		260	6,0	0,128	6679510	2150 6,5
8,0	1,2	150		270	7,0	0,170	6679780	2150 8
8,0	1,6	175		295	7,0	0,222	2822660	2150 8-175
10,0	1,6	200		320	8,0	0,203	6679860	2150 10
10,0	1,6	300	*	420	8,0	0,222	2822679	2150 10-300
12,0	2,0	200		320	9,0	0,257	6679940	2150 12
12,0	2,0	250		370	9,0	0,222	2822687	2150 12-250

VDE 2170

>575



2153 3K-SCHRAUBENDREHER

für Schlitzschrauben, kurze Form

- > Ausführung nach DIN ISO 2380-2A, Schneide nach DIN ISO 2380-1 Form B
- > Für enge Platzverhältnisse
- > 3-Komponenten-Griff Power-Grip³ mit Aufhängeloch
- > Ergonomische Griffform für präzises, ermüdungsfreies Arbeiten
- > Formschlüssige Verbindung von Griff und Klinge für optimale Kraftübertragung
- > Antriebsform-Markierung am Griffende
- > Klinge aus GEDORE Molybdän-Vanadium-Plus Stahl vergütet



mm	mm	mm	mm	Ø	kg	Code	No.
4,0	0,8	25		81	0,031	1531174	2153 4
5,5	1,0	25		81	0,036	1482432	2153 5,5
6,5	1,2	25		81	0,039	1531182	2153 6,5
8,0	1,2	25		81	0,044	1531190	2153 8

2150 3K-SCHRAUBENDREHER

für Schlitzschrauben, Sonderlängen

- > Ausführung nach DIN ISO 2380-2, Schneide nach DIN ISO 2380-1 Form B
- > 3-Komponenten-Griff Power-Grip³ mit Aufhängeloch
- > Ergonomische Griffform für präzises, ermüdungsfreies Arbeiten
- > Formschlüssige Verbindung von Griff und Klinge für optimale Kraftübertragung
- > Antriebsform-Markierung am Griffende
- > Klinge aus GEDORE Molybdän-Vanadium-Plus Stahl vergütet
- * Länge nicht genormt



mm	mm	mm	mm	Ø	kg	Code	No.	
2,0	0,4	60	*	145	2,0	0,055	2822695	2150 2-60
2,5	0,4	75		160	2,5	0,055	2822709	2150 2,5-75
3,0	0,5	150	*	235	3,0	0,044	6680280	2150 3-150
3,0	0,5	200	*	285	3,0	0,055	2822717	2150 3-200
3,5	0,6	100		185	3,5	0,055	2822725	2150 3,5-100
3,5	0,6	125		210	3,5	0,055	2822733	2150 3,5-125
3,5	0,6	200	*	285	3,5	0,055	2822741	2150 3,5-200
4,0	0,8	150	*	235	4,0	0,069	6680360	2150 4-150
4,0	0,8	200	*	285	4,0	0,055	2822768	2150 4-200
4,0	0,8	300	*	385	4,0	0,055	2822776	2150 4-300
5,5	1,0	125		225	5,5	0,100	2822784	2150 5,5-125
5,5	1,0	150		250	5,5	0,104	6680520	2150 5,5-150
5,5	1,0	200	*	300	5,5	0,100	2822792	2150 5,5-200
5,5	1,0	300	*	400	5,5	0,100	2822806	2150 5,5-300
6,0	1,2	100	*	210	6,0	0,140	2822814	2150 6-100
6,5	1,2	200	*	310	6,0	0,152	6680870	2150 6,5-200

2160 PH 3K-SCHRAUBENDREHER

für Kreuzschlitzschrauben PH

- > Ausführung nach DIN ISO 8764, Spitze nach DIN ISO 8764-1 PH
- > 3-Komponenten-Griff Power-Grip³ mit Aufhängeloch
- > Ergonomische Griffform für präzises, ermüdungsfreies Arbeiten
- > Formschlüssige Verbindung von Griff und Klinge für optimale Kraftübertragung
- > Antriebsform-Markierung am Griffende
- > Gr. 3 und 4 mit Antriebssechskant an der Klinge
- > Klinge aus GEDORE Molybdän-Vanadium-Plus Stahl vergütet
- * nicht genormt



PH	M	mm	mm	kg	Code	No.	
0	M1,6 - M2	60	145	0,302	6683110	2160 PH 0	
0	M1,6 - M2	100	*	185	0,055	2824043	2160 PH 0-100
1	M2 - M3	80	180	0,080	6683380	2160 PH 1	
1	M2 - M3	100	*	200	0,100	2824051	2160 PH 1-100
1	M2 - M3	200	300	0,166	6683700	2160 PH 1-200	
2	M3,5 - M5	100	210	0,119	6683460	2160 PH 2	
2	M3,5 - M5	150	*	260	0,140	2824078	2160 PH 2-150
2	M3,5 - M5	200	310	0,164	6683890	2160 PH 2-200	
3	M5,5 - M7	150	270	0,192	6683540	2160 PH 3	
4	M8 - M10	200	320	0,274	6683620	2160 PH 4	

2161 PH 3K-SCHRAUBENDREHER

für Kreuzschlitzschrauben PH, kurze Form

- > Ausführung nach DIN ISO 8764, Spitze nach DIN ISO 8764-1 PH
- > Für enge Platzverhältnisse
- > 3-Komponenten-Griff Power-Grip³ mit Aufhängeloch
- > Ergonomische Griffform für präzises, ermüdungsfreies Arbeiten
- > Formschlüssige Verbindung von Griff und Klinge für optimale Kraftübertragung
- > Antriebsform-Markierung am Griffende
- > Klinge aus GEDORE Molybdän-Vanadium-Plus Stahl vergütet



PH	M	mm	mm	kg	Code	No.
1	M2 - M3	25	81	0,033	1482440	2161 PH 1
2	M3,5 - M5	25	81	0,036	1531204	2161 PH 2

2161 PZ 3K-SCHRAUBENDREHER

für Kreuzschlitzschrauben PZ, kurze Form

- > Ausführung nach DIN ISO 8764, Spitze nach DIN ISO 8764-1 PZ
- > Für enge Platzverhältnisse
- > 3-Komponenten-Griff Power-Grip³ mit Aufhängeloch
- > Ergonomische Griffform für präzises, ermüdungsfreies Arbeiten
- > Formschlüssige Verbindung von Griff und Klinge für optimale Kraftübertragung
- > Antriebsform-Markierung am Griffende
- > Klinge aus GEDORE Molybdän-Vanadium-Plus Stahl vergütet



PZ	M	mm	mm	kg	Code	No.
1	M2 - M3	25	81	0,032	1550608	2161 PZ 1
2	M3,5 - M5	25	81	0,037	1550616	2161 PZ 2

2163 K 3K-SCHRAUBENDREHER

für Innensechskantschrauben, mit Kugelkopf

- > 3-Komponenten-Griff Power-Grip³ mit Aufhängeloch
- > Ergonomische Griffform für präzises, ermüdungsfreies Arbeiten
- > Formschlüssige Verbindung von Griff und Klinge für optimale Kraftübertragung
- > Antriebsform-Markierung am Griffende
- > Arbeitswinkel in jede Richtung bis maximal 25° neigbar
- > Klinge aus GEDORE Molybdän-Vanadium-Plus Stahl vergütet



mm	mm	mm	kg	Code	No.
2	100	185	0,040	1828746	2163 K 2
3	100	185	0,045	6684430	2163 K 3
4	100	185	0,068	6684510	2163 K 4
5	100	200	0,100	6684780	2163 K 5
6	125	235	0,139	6684860	2163 K 6
8	150	270	0,230	6684940	2163 K 8
10	150	270	0,285	6685080	2163 K 10
12	150	270	0,369	6685160	2163 K 12

2160 PZ 3K-SCHRAUBENDREHER

für Kreuzschlitzschrauben PZ

- > Ausführung nach DIN ISO 8764, Spitze nach DIN ISO 8764-1 PZ
- > 3-Komponenten-Griff Power-Grip³ mit Aufhängeloch
- > Ergonomische Griffform für präzises, ermüdungsfreies Arbeiten
- > Formschlüssige Verbindung von Griff und Klinge für optimale Kraftübertragung
- > Antriebsform-Markierung am Griffende
- > Gr. 3 und 4 mit Antriebssechskant an der Klinge
- > Klinge aus GEDORE Molybdän-Vanadium-Plus Stahl vergütet
- * nicht genormt



PZ	M	mm	mm	kg	Code	No.
0	M1,6 - M2	60	145	0,038	6683970	2160 PZ 0
1	M2 - M3	80	180	0,079	6684000	2160 PZ 1
1	M2 - M3	300	* 400	0,100	2824086	2160 PZ 1-300
2	M3,5 - M5	100	210	0,119	6684190	2160 PZ 2
2	M3,5 - M5	300	* 410	0,140	2824094	2160 PZ 2-300
3	M5,5 - M7	150	270	0,189	6684270	2160 PZ 3
4	M8 - M10	200	320	0,273	6684350	2160 PZ 4

2163 TX 3K-SCHRAUBENDREHER

für Innen-TORX® Schrauben

- > 3-Komponenten-Griff Power-Grip³ mit Aufhängeloch
- > Ergonomische Griffform für präzises, ermüdungsfreies Arbeiten
- > Formschlüssige Verbindung von Griff und Klinge für optimale Kraftübertragung
- > Antriebsform-Markierung am Griffende
- > Klinge aus GEDORE Molybdän-Vanadium-Plus Stahl vergütet
- > TORX® = reg. Markenzeichen der Fa. Acument Intellectual Properties, LLC. USA



	M	mm	mm	mm	kg	Code	No.
T5	M1,8	1,42	60	145	0,037	1616471	2163 TX T5
T6	M2	1,69	60	145	0,029	6685400	2163 TX T6
T7	M2,5	1,99	60	145	0,038	6685590	2163 TX T7
T8	M2,5	2,31	60	145	0,038	6685670	2163 TX T8
T9	M3	2,50	60	145	0,038	6685750	2163 TX T9
T10	M3 - M3,5	2,74	80	165	0,039	6685830	2163 TX T10
T15	M3,5 - M4	3,27	80	165	0,054	6685910	2163 TX T15
T20	M4 - M5	3,86	100	185	0,060	6686050	2163 TX T20
T25	M4,5 - M5	4,43	100	200	0,082	6686130	2163 TX T25
T27	M4,5 - M6	4,99	115	215	0,098	6686210	2163 TX T27
T30	M6 - M7	5,52	115	225	0,123	6686480	2163 TX T30
T40	M7 - M8	6,65	130	240	0,144	6686560	2163 TX T40
T45	M8 - M10	7,82	130	250	0,176	6686640	2163 TX T45

2163 KTX 3K-SCHRAUBENDREHER

für Innen-TORX® Schrauben, mit Kugelkopf

- > 3-Komponenten-Griff Power-Grip³ mit Aufhängeloch
- > Ergonomische Griffform für präzises, ermüdungsfreies Arbeiten
- > Formschlüssige Verbindung von Griff und Klinge für optimale Kraftübertragung
- > Antriebsform-Markierung am Griffende
- > Arbeitswinkel in jede Richtung bis maximal 25° neigbar
- > Klinge aus GEDORE Molybdän-Vanadium-Plus Stahl vergütet
- > TORX® = reg. Markenzeichen der Fa. Acument Intellectual Properties, LLC. USA



⊕	M	mm	mm	mm	kg	Code	No.
T10	M3 - M3,5	2,74	80	165	0,055	2824213	2163 KTX T10
T15	M3,5 - M4	3,27	80	165	0,055	2824221	2163 KTX T15
T20	M4 - M5	3,86	100	185	0,055	2824248	2163 KTX T20
T25	M4,5 - M5	4,43	100	200	0,100	2824256	2163 KTX T25
T27	M4,5 - M6	4,99	115	215	0,100	2824264	2163 KTX T27
T30	M6 - M7	5,52	115	225	0,140	2824272	2163 KTX T30
T40	M7 - M8	6,65	130	240	0,140	2824280	2163 KTX T40

2163 TXIP 3K-SCHRAUBENDREHER

für Innen-TORX PLUS® Schrauben

- > 3-Komponenten-Griff Power-Grip³ mit Aufhängeloch
- > Ergonomische Griffform für präzises, ermüdungsfreies Arbeiten
- > Formschlüssige Verbindung von Griff und Klinge für optimale Kraftübertragung
- > Antriebsform-Markierung am Griffende
- > Klinge aus GEDORE Molybdän-Vanadium-Plus Stahl vergütet
- > TORX PLUS® = reg. Markenzeichen der Fa. Acument Intellectual Properties, LLC. USA



⊕	M	mm	mm	mm	kg	Code	No.
6IP	M2	2,31	60	145	0,055	2824299	2163 TX 6IP
7IP	-	-	60	145	0,055	2824302	2163 TX 7IP
8IP	M2,5 - M3	2,50	60	145	0,055	2824310	2163 TX 8IP
9IP	-	-	60	145	0,055	2824329	2163 TX 9IP
10IP	M3 - M3,5	2,74	80	165	0,055	2824337	2163 TX 10IP
15IP	M3,5 - M4	3,27	80	165	0,055	2824345	2163 TX 15IP
20IP	M4 - M5	3,86	100	185	0,055	2824353	2163 TX 20IP
25IP	M4,5 - M5	4,43	100	200	0,100	2824361	2163 TX 25IP
27IP	M5 - M6	4,99	115	215	0,100	2824388	2163 TX 27IP
30IP	M6	5,52	115	225	0,140	2824396	2163 TX 30IP
40IP	M7 - M8	6,65	130	240	0,140	2824418	2163 TX 40IP

VDE 2133

> 572



2163 TXB 3K-SCHRAUBENDREHER

für Innen-TORX® Schrauben mit Stift

- > 3-Komponenten-Griff Power-Grip³ mit Aufhängeloch
- > Ergonomische Griffform für präzises, ermüdungsfreies Arbeiten
- > Formschlüssige Verbindung von Griff und Klinge für optimale Kraftübertragung
- > Antriebsform-Markierung am Griffende
- > Klinge aus GEDORE Molybdän-Vanadium-Plus Stahl vergütet
- > TORX® = reg. Markenzeichen der Fa. Acument Intellectual Properties, LLC. USA

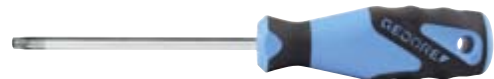

⊕	M	mm	mm	mm	kg	Code	No.
T7	M2,5	1,99	60	145	0,034	6677570	2163 TXB T7
T8	M2,5	2,31	60	145	0,038	6677650	2163 TXB T8
T9	M3	2,50	60	145	0,038	6677730	2163 TXB T9
T10	M3 - M3,5	2,74	80	165	0,039	6677810	2163 TXB T10
T10	M3 - M3,5	2,74	300	385	0,055	2824159	2163 TXB T10-300
T15	M3,5 - M4	3,27	80	165	0,054	6678030	2163 TXB T15
T15	M3,5 - M4	3,27	300	385	0,055	2824167	2163 TXB T15-300
T20	M4 - M5	3,86	100	185	0,060	6678110	2163 TXB T20
T20	M4 - M5	3,86	300	385	0,055	2824175	2163 TXB T20-300
T25	M4,5 - M5	4,43	100	200	0,082	6678380	2163 TXB T25
T27	M4,5 - M6	4,99	115	215	0,098	6678460	2163 TXB T27
T30	M6 - M7	5,52	115	225	0,123	6678540	2163 TXB T30
T40	M7 - M8	6,65	130	240	0,143	6678620	2163 TXB T40

2133 STECKSCHLÜSSEL MIT 3K-GRIFF

- > Ausführung nach DIN 3125, ISO 2725-1
- > 3-Komponenten-Griff Power-Grip³ mit Aufhängeloch
- > Ergonomische Griffform für präzises, ermüdungsfreies Arbeiten
- > Formschlüssige Verbindung von Griff und Klinge für optimale Kraftübertragung
- > Kopftiefe 25 mm, Klingenlänge 125 mm
- > Ab 10 mm mit Antriebssechskant
- > Klinge aus GEDORE Molybdän-Vanadium-Plus Stahl vergütet

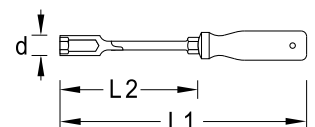

mm	L ₁	L ₂	d	∅	mm	kg	Code	No.
5,0	225	125	8,0	5	-	0,097	1746723	2133 5
5,5	225	125	8,0	5	-	0,107	1746731	2133 5,5
6,0	225	125	9,0	5	-	0,109	1746758	2133 6
7,0	235	125	11,0	6	-	0,135	1746766	2133 7
8,0	235	125	12,0	6	-	0,152	1746855	2133 8
9,0	235	125	13,0	6	-	0,168	1746863	2133 9
10,0	245	125	14,0	6	10	0,198	1746898	2133 10
11,0	245	125	16,0	8	13	0,202	1746901	2133 11
12,0	245	125	17,0	8	13	0,221	1746928	2133 12
13,0	245	125	18,0	8	13	0,225	1746944	2133 13



3K-SCHRAUBENDREHER-SÄTZE

2150-2160 PH

3K-SCHRAUBENDREHER-SATZ

6-teilig / 10-teilig

- > Praktische Satzzusammenstellung in umweltfreundlicher Kartonverpackung
- > Für Schlitz- und Kreuzschlitzschrauben PH
- > 3-Komponenten-Griff Power-Grip³ mit Aufhängeloch
- > Ergonomische Griffform für präzises, ermüdungsfreies Arbeiten
- > Formschlüssige Verbindung von Griff und Klinge für optimale Kraftübertragung
- > Antriebsform-Markierung am Griffende
- > Klinge aus GEDORE Molybdän-Vanadium-Plus Stahl vergütet



2150-2160 PH-06

Inhalt		Code	No.
⊖ 2150 4 5,5 6,5 8	0,660	1482319	2150-2160 PH-06
⊕ 2160 PH 1 2			

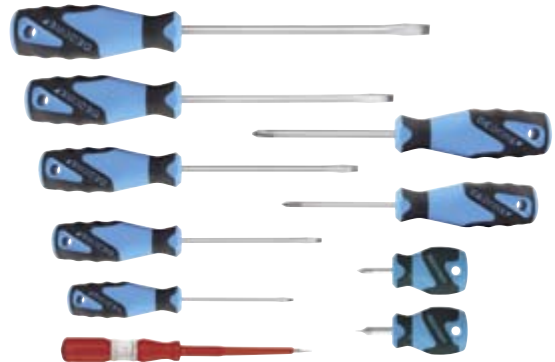

2150-2160 PH-010

Inhalt		Code	No.
⊖ 2150 3 4 5,5 6,5 8	0,825	1482343	2150-2160 PH-010
⊖ 2153 5,5			
⊕ 2160 PH 1 2			
⊕ 2161 PH 1			
⊖ 4615 3,5			

2160 PHZ-06

3K-SCHRAUBENDREHER-SATZ

6-teilig

- > Praktische Satzzusammenstellung in umweltfreundlicher Kartonverpackung
- > Für Kreuzschlitzschrauben PH und PZ
- > 3-Komponenten-Griff Power-Grip³ mit Aufhängeloch
- > Ergonomische Griffform für präzises, ermüdungsfreies Arbeiten
- > Formschlüssige Verbindung von Griff und Klinge für optimale Kraftübertragung
- > Antriebsform-Markierung am Griffende
- > Klinge aus GEDORE Molybdän-Vanadium-Plus Stahl vergütet

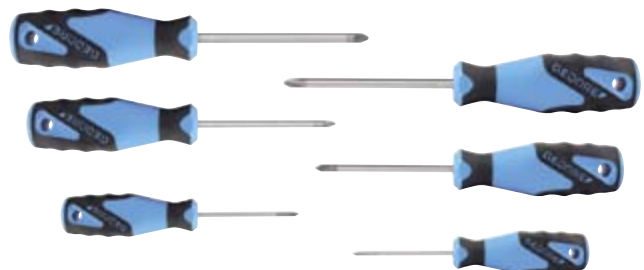

Inhalt		Code	No.
⊕ 2160 PH 0 1 2	0,344	2003589	2160 PHZ-06
⊕ 2160 PZ 0 1 2			

VDE 2170-2160 PH-077

>579



VDE 2162-2172 PM-06

>577

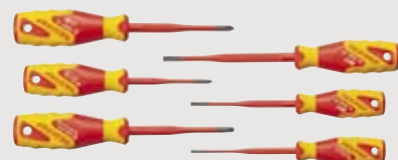

2150-2160 PZ-06 3K-SCHRAUBENDREHER-SATZ

6-teilig

- > Praktische Satzzusammenstellung in umweltfreundlicher Kartonverpackung
- > Für Schlitz- und Kreuzschlitzschrauben PZ
- > 3-Komponenten-Griff Power-Grip³ mit Aufhängeloch
- > Ergonomische Griffform für präzises, ermüdungsfreies Arbeiten
- > Formschlüssige Verbindung von Griff und Klinge für optimale Kraftübertragung
- > Antriebsform-Markierung am Griffende
- > Klinge aus GEDORE Molybdän-Vanadium-Plus Stahl vergütet





Inhalt		Code	No.
⊕ 2150 4 5,5 6,5 8	0,670	1482300	2150-2160 PZ-06
⊕ 2160 PZ 1 2			

2163 TXB-05 3K-SCHRAUBENDREHER-SATZ

5-teilig

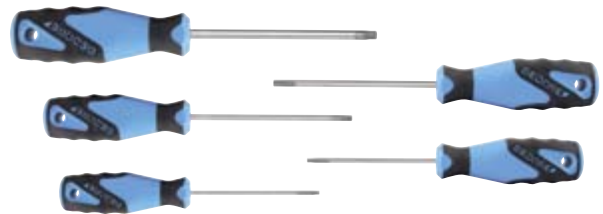
- > Praktische Satzzusammenstellung in umweltfreundlicher Kartonverpackung
- > Für Innen-TORX[®] Schrauben mit Stift
- > 3-Komponenten-Griff Power-Grip³ mit Aufhängeloch
- > Ergonomische Griffform für präzises, ermüdungsfreies Arbeiten
- > Formschlüssige Verbindung von Griff und Klinge für optimale Kraftübertragung
- > Antriebsform-Markierung am Griffende
- > Klinge aus GEDORE Molybdän-Vanadium-Plus Stahl vergütet
- > TORX[®] = reg. Markenzeichen der Fa. Acument Intellectual Properties, LLC. USA



Inhalt		Code	No.
⊕ 2163 TXB T10 T15 T20 T25 T30	0,440	1616617	2163 TXB-05

2163 TX 3K-SCHRAUBENDREHER-SATZ

5-teilig / 10-teilig

- > Praktische Satzzusammenstellung in umweltfreundlicher Kartonverpackung
- > Für Innen-TORX[®] Schrauben
- > 3-Komponenten-Griff Power-Grip³ mit Aufhängeloch
- > Ergonomische Griffform für präzises, ermüdungsfreies Arbeiten
- > Formschlüssige Verbindung von Griff und Klinge für optimale Kraftübertragung
- > Antriebsform-Markierung am Griffende
- > Klinge aus GEDORE Molybdän-Vanadium-Plus Stahl vergütet
- > TORX[®] = reg. Markenzeichen der Fa. Acument Intellectual Properties, LLC. USA

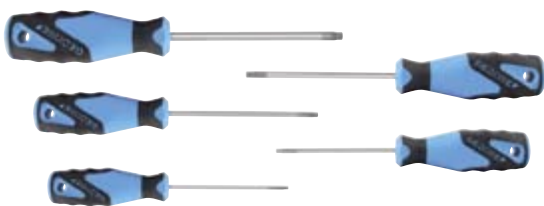

2163 TX-05

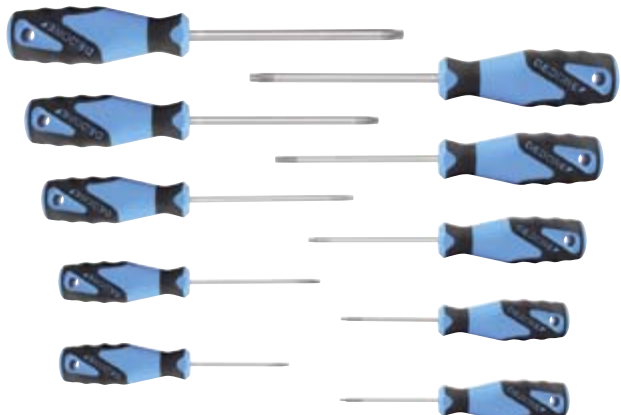

2163 TX-010

Inhalt		Code	No.
⊕ 2163 BTX T10 T15 T20 T25 T30	0,435	1482327	2163 TX-05

Inhalt		Code	No.
⊕ 2163 BTX T7 T8 T9 T10 T15 T20 T25 T27 T30 T40	0,740	1482335	2163 TX-010



3K-SCHRAUBENDREHER MIT SCHLAGKAPPE

2154SK
3K-SCHRAUBENDREHER MIT
SCHLAGKAPPE

für Schlitzschrauben

- > Ausführung nach DIN ISO 2380-2, Schneide nach DIN ISO 2380-1 Form A
 - > 3-Komponenten-Griff Power-Grip³ mit Schlagkappe
 - > Ergonomische Griffform für präzises, ermüdungsfreies Arbeiten
 - > Formschlüssige Verbindung von Griff und Klinge für optimale Kraftübertragung
 - > Mit zusätzlichem Antriebssechskant an der Sechskant-Klinge
 - > Klinge aus GEDORE Molybdän-Vanadium-Plus Stahl vergütet
- * Länge nicht genormt



⊖ mm	mm	mm	mm	mm	kg	Code	No.
3,5	0,6	75	180	8	0,086	1845209	2154SK 3,5
4,5	0,8	75	* 180	8	0,090	1845217	2154SK 4,5
5,5	1,0	100	205	8	0,092	1845225	2154SK 5,5
6,5	1,2	125	230	10	0,154	1845233	2154SK 6,5
6,5	1,2	150	255	10	0,229	2824108	2154SK 6,5-150
7,0	1,2	125	230	10	0,229	2824116	2154SK 7
8,0	1,2	150	270	13	0,178	1845241	2154SK 8
8,0	1,6	175	295	13	0,229	2824124	2154SK 8-175
10,0	1,6	200	320	13	0,214	1845268	2154SK 10
10,0	1,6	300	420	13	0,229	2824132	2154SK 10-300
12,0	2,0	200	320	16	0,260	1845276	2154SK 12
12,0	2,0	250	370	16	0,229	2824140	2154SK 12-250
14,0	2,5	250	370	16	0,324	1845284	2154SK 14

2160SK PZ
3K-SCHRAUBENDREHER MIT
SCHLAGKAPPE

für Kreuzschlitzschrauben PZ

- > Ausführung nach DIN ISO 8764, Spitze nach DIN ISO 8764-1 PZ
- > 3-Komponenten-Griff Power-Grip³ mit Schlagkappe
- > Ergonomische Griffform für präzises, ermüdungsfreies Arbeiten
- > Formschlüssige Verbindung von Griff und Klinge für optimale Kraftübertragung
- > Mit zusätzlichem Antriebssechskant an der Sechskant-Klinge
- > Klinge aus GEDORE Molybdän-Vanadium-Plus Stahl vergütet



⊕ PZ	M	mm	mm	mm	kg	Code	No.
1	M2 - M3	80	185	8	0,086	1845330	2160SK PZ 1
2	M3,5 - M5	100	205	10	0,148	1845349	2160SK PZ 2
3	M5,5 - M7	150	270	13	0,206	1845357	2160SK PZ 3

2160SK PH
3K-SCHRAUBENDREHER MIT
SCHLAGKAPPE

für Kreuzschlitzschrauben PH

- > Ausführung nach DIN ISO 8764, Spitze nach DIN ISO 8764-1 PH
- > 3-Komponenten-Griff Power-Grip³ mit Schlagkappe
- > Ergonomische Griffform für präzises, ermüdungsfreies Arbeiten
- > Formschlüssige Verbindung von Griff und Klinge für optimale Kraftübertragung
- > Mit zusätzlichem Antriebssechskant an der Sechskant-Klinge
- > Klinge aus GEDORE Molybdän-Vanadium-Plus Stahl vergütet



⊕ PH	M	mm	mm	mm	kg	Code	No.
1	M2 - M3	80	185	8	0,086	1845292	2160SK PH 1
2	M3,5 - M5	100	205	10	0,148	1845306	2160SK PH 2
3	M5,5 - M7	150	270	13	0,204	1845314	2160SK PH 3
4	M8 - M10	200	320	16	0,292	1845322	2160SK PH 4

SK 2154 PH-06
3K-SCHRAUBENDREHER-SATZ
MIT SCHLAGKAPPE

6-teilig

- > Praktische Satzzusammenstellung in umweltfreundlicher Kartonverpackung
- > Für festsitzende Schlitz- und Kreuzschlitzschrauben PH
- > Mit zusätzlichem Antriebssechskant an der Sechskant-Klinge
- > 3-Komponenten-Griff Power-Grip³ mit Schlagkappe
- > Ergonomische Griffform für präzises, ermüdungsfreies Arbeiten
- > Formschlüssige Verbindung von Griff und Klinge für optimale Kraftübertragung
- > Klinge aus GEDORE Molybdän-Vanadium-Plus Stahl vergütet



Inhalt	kg	Code	No.
⊖ 2154SK 4,5 5,5 6,5 8	0,880	1878743	SK 2154 PH-06
⊕ 2160SK PH 1 2			

SCHRAUBENDREHER MIT HOLZGRIFF

147 SCHRAUBENDREHER

für Schlitzschrauben

- > Ähnlich DIN ISO 2380-2, Reihe B+C, Spitze nach DIN ISO 2380-1 Form A
- > Mit durchgehender Klinge, verchromt
- > GEDORE-Vanadium-Stahl 50CrV4
- > Hartholzgriff, klar lackiert mit Lederkappe
- > Angeschmiedeter Sechskant für Extra-Kraftübertragung



mm	mm	mm	mm	mm	kg	Code	No.
3,5	0,6	75	170	6	0,055	6413830	147 3,5
4,5	0,8	90	185	6	0,059	6413910	147 4,5
5,5	1,0	100	200	8	0,073	6414050	147 5,5
7,0	1,2	125	235	10	0,112	6414130	147 7
9,0	1,4	150	270	12	0,166	6414210	147 9
10,0	1,6	175	300	12	0,192	6414480	147 10
12,0	2,0	200	330	13	0,250	6414560	147 12

148 SCHRAUBENDREHER

für Schlitzschrauben

- > Ähnlich DIN ISO 2380-2 Reihe B+C, Spitze nach DIN ISO 2380-1 Form A
- > Sechskantklinge mit angeschmiedetem Bund für Extra-Kraftübertragung
- > Mit durchgehender Klinge, verchromt
- > GEDORE-Vanadium-Stahl 50CrV4
- > Hartholzgriff, klar lackiert mit Lederkappe



mm	mm	mm	mm	mm	kg	Code	No.
5,5	0,8	100	200	6	0,083	6415020	148 5,5
7,0	1,0	125	230	7	0,123	6415100	148 7
8,0	1,2	150	270	8	0,174	6415290	148 8
10,0	1,6	175	300	8	0,233	6415370	148 10
12,0	2,0	200	330	12	0,381	6415450	148 12
14,0	2,5	250	390	12	0,478	6415530	148 14

162 SCHRAUBENDREHER

für Kreuzschlitzschrauben PH

- > Ähnlich DIN ISO 8764-2, Spitze nach DIN ISO 8764-1 PH
- > Mit durchgehender Klinge, verchromt
- > GEDORE-Vanadium-Stahl 50CrV4
- > Hartholzgriff, klar lackiert mit Lederkappe
- > Angeschmiedeter Sechskant für Extra-Kraftübertragung



PH	M	mm	mm	mm	kg	Code	No.
1	M 2 - M 3	80	180	6	0,058	6429400	162 1
2	M 3,5 - M 5	100	210	10	0,096	6429590	162 2
3	M 6	150	275	12	0,172	6429670	162 3
4	M 8 - M 10	200	340	17	0,325	6429750	162 4

147-04 SCHRAUBENDREHER-SATZ

4-teilig

- > Praxisingerechte Zusammenstellung in umweltfreundlicher Kartonverpackung
- > Für Schlitzschrauben
- > Mit durchgehender Klinge, verchromt
- > GEDORE-Vanadium-Stahl 50CrV4
- > Hartholzgriff, klar lackiert mit Lederkappe
- > Angeschmiedeter Sechskant für Extra-Kraftübertragung



Inhalt	kg	Code	No.
⊕ 147 5,5 7 9 10	0,585	6422820	147-04

147-162-05 SCHRAUBENDREHER-SATZ

5-teilig

- > Praxisingerechte Zusammenstellung in umweltfreundlicher Kartonverpackung
- > Für Schlitz- und Kreuzschlitzschrauben PH
- > Mit durchgehender Klinge, verchromt
- > GEDORE-Vanadium-Stahl 50CrV4
- > Hartholzgriff, klar lackiert mit Lederkappe
- > Angeschmiedeter Sechskant für Extra-Kraftübertragung



Inhalt	kg	Code	No.
⊕ 147 5,5 7 9	0,535	6423120	147-162-05
⊕ 162 1 2			

ELEKTRONIK-SCHRAUBENDREHER

171 IS
ELEKTRONIK-
SCHRAUBENDREHER

für Schlitzschrauben

- › Klinge gefertigt aus hochlegiertem Chrom-Vanadium-Molybdän-Stahl, seidenmatt verchromt
- › Zusätzlich beschichtete Klingenspitze garantiert höchste Präzision und Korrosionsschutz
- › 2-Komponenten-Griff im ergonomischen Design
- › Drehbare Endkappe mit Mikro-Anti-Rutsch-Oberfläche
- › Farbcodierung der Antriebsart



mm	mm	mm	Ø	kg	Code	No.
1,2	60	155	2,5	0,017	1845004	171 IS 1,2
1,5	60	155	2,5	0,014	6436450	171 IS 1,5
1,8	60	155	2,5	0,017	1845012	171 IS 1,8
2,0	60	155	2,5	0,017	6438660	171 IS 2
2,5	75	170	2,5	0,020	1845020	171 IS 2,5
3,0	100	195	3,0	0,023	1845039	171 IS 3

165 PH
ELEKTRONIK-
SCHRAUBENDREHER

für Kreuzschlitzschrauben PH

- › Klinge gefertigt aus hochlegiertem Chrom-Vanadium-Molybdän-Stahl, seidenmatt verchromt
- › Zusätzlich beschichtete Klingenspitze garantiert höchste Präzision und Korrosionsschutz
- › 2-Komponenten-Griff im ergonomischen Design
- › Drehbare Endkappe mit Mikro-Anti-Rutsch-Oberfläche
- › Farbcodierung der Antriebsart



PH	M	mm	mm	Ø	kg	Code	No.
000		60	155	2,5	0,018	1845047	165 PH 000
00		60	155	2,5	0,016	6442770	165 PH 00
0	M1,6 - M2	60	155	3,0	0,018	6442930	165 PH 0
1	M2-M3	80	175	4,5	0,031	1845055	165 PH 1

165 TX
ELEKTRONIK-
SCHRAUBENDREHER

für Innen-TORX® Schrauben

- › Klinge gefertigt aus hochlegiertem Chrom-Vanadium-Molybdän-Stahl, seidenmatt verchromt
- › Zusätzlich beschichtete Klingenspitze garantiert höchste Präzision und Korrosionsschutz
- › 2-Komponenten-Griff im ergonomischen Design
- › Drehbare Endkappe mit Mikro-Anti-Rutsch-Oberfläche
- › Farbcodierung der Antriebsart
- › TORX® = reg. Markenzeichen der Fa. Acument Intellectual Properties, LLC. USA



T	M	mm	mm	mm	Ø	kg	Code	No.
T3	M1,2 - M1,4	1,13	60	155	2,5	0,016	1845098	165 TX T3
T4	M1,4	1,29	60	155	2,5	0,016	1845101	165 TX T4
T5	M1,8	1,42	60	155	2,5	0,017	1845128	165 TX T5
T6	M2	1,69	60	155	3,0	0,019	1845136	165 TX T6
T7	M2,5	1,99	60	155	3,0	0,019	1845144	165 TX T7
T8	M2,5	2,31	60	155	3,0	0,019	1845152	165 TX T8
T9	M3	2,50	60	155	3,0	0,019	1845160	165 TX T9
T10	M3 - M3,5	2,74	60	155	3,0	0,020	1845179	165 TX T10
T15	M3,5 - M4	3,27	60	155	3,5	0,023	1845187	165 TX T15
T20	M4 - M5	3,86	80	175	4,0	0,029	1845195	165 TX T20

164 IN
ELEKTRONIK-
SCHRAUBENDREHER

für Innensechskantschrauben

- › Klinge gefertigt aus hochlegiertem Chrom-Vanadium-Molybdän-Stahl, seidenmatt verchromt
- › Zusätzlich beschichtete Klingenspitze garantiert höchste Präzision und Korrosionsschutz
- › 2-Komponenten-Griff im ergonomischen Design
- › Drehbare Endkappe mit Mikro-Anti-Rutsch-Oberfläche
- › Farbcodierung der Antriebsart



mm	mm	mm	Ø	kg	Code	No.
0,7	60	155	2,5	0,018	1845063	164 IN 0,7
0,9	60	155	2,5	0,018	1845071	164 IN 0,9
1,3	60	155	2,5	0,017	6443150	164 IN 1,3
1,5	60	155	2,5	0,017	6443230	164 IN 1,5
2	60	155	2,5	0,019	6443310	164 IN 2
2,5	60	155	3,0	0,016	6443580	164 IN 2,5
3	60	155	3,5	0,022	6443740	164 IN 3

165-171-06 ELEKTRONIK- SCHRAUBENDREHER-SATZ

6-teilig

- > Für Schlitz- und Kreuzschlitzschrauben PH
- > Klinge gefertigt aus hochlegiertem Chrom-Vanadium-Molybdän-Stahl, seidenmatt verchromt
- > Zusätzlich beschichtete Klingenspitze garantiert höchste Präzision und Korrosionsschutz
- > 2-Komponenten-Griff im ergonomischen Design
- > Drehbare Endkappe mit Mikro-Anti-Rutsch-Oberfläche
- > Farbcodierung der Antriebsart
- > In Kunststoffkassette
- > Mit GEDORE Check-Tool-System: Vollständigkeitsprüfung durch 2-farbige Schaumstoffeinlagen





165 TX-06 ELEKTRONIK- SCHRAUBENDREHER-SATZ

6-teilig

- > Für Innen-TORX® Schrauben
- > Klinge gefertigt aus hochlegiertem Chrom-Vanadium-Molybdän-Stahl, seidenmatt verchromt
- > Zusätzlich beschichtete Klingenspitze garantiert höchste Präzision und Korrosionsschutz
- > 2-Komponenten-Griff im ergonomischen Design
- > Drehbare Endkappe mit Mikro-Anti-Rutsch-Oberfläche
- > Farbcodierung der Antriebsart
- > In Kunststoffkassette
- > Mit GEDORE Check-Tool-System: Vollständigkeitsprüfung durch 2-farbige Schaumstoffeinlagen
- > TORX® = reg. Markenzeichen der Fa. Acument Intellectual Properties, LLC. USA



Inhalt		Code	No.
⊕ 165 PH 000 00 0	0,385	1902849	165-171-06
⊖ 171 IS 1,2 1,8 2,5			

Inhalt		Code	No.
⊕ 165 TX T5 T6 T7 T8 T9 T10	0,415	1902857	165 TX-06

1021 ELEKTRONIK-SCHRAUBENDREHER-SATZ

7-teilig

- > Im Kunststoffkasten
- > Maße: 275 x 150 x 42 mm

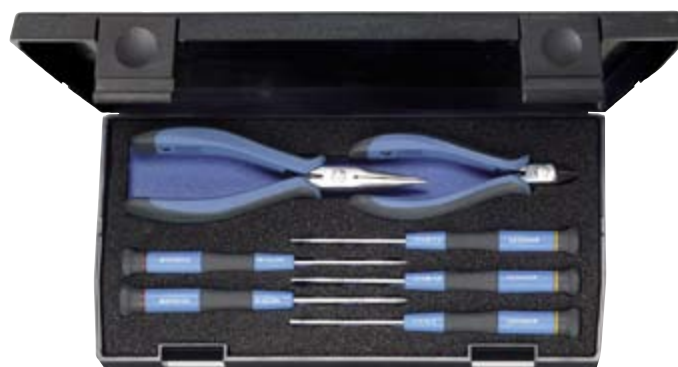

Inhalt		Code	No.
⊖ 171 IS 1,2 1,5 2	0,624	6601830	1021
⊕ 165 PH 00 0			
8305-2			
8306-5			



2K-T-GRIFF

› 2-Komponenten-Flügelgriff sorgt für hohes Drehmoment beim Lösen oder Festschrauben. Der verlängerte Flügel bietet eine optimale Auflagefläche für den Handballen und überträgt so auch problemlos hohe Kräfte bei entspannter Handhaltung.

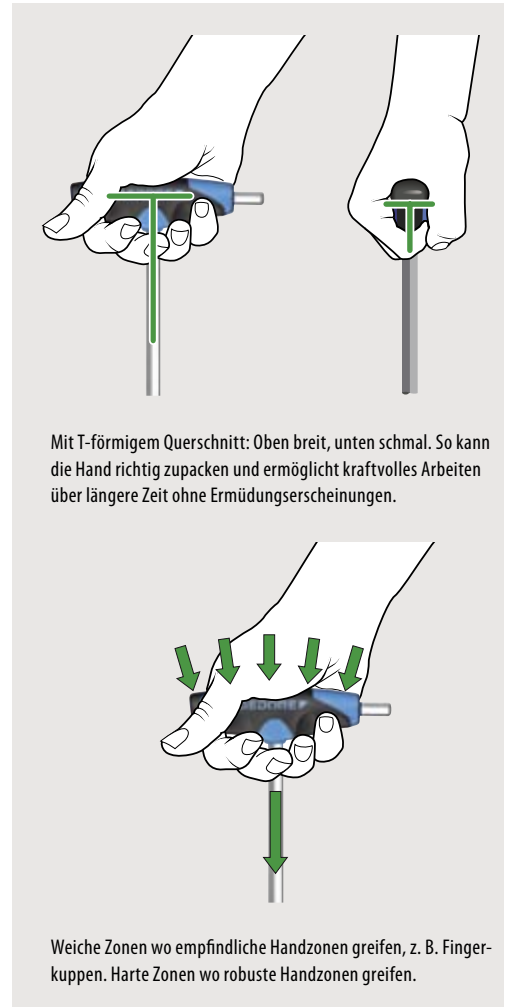
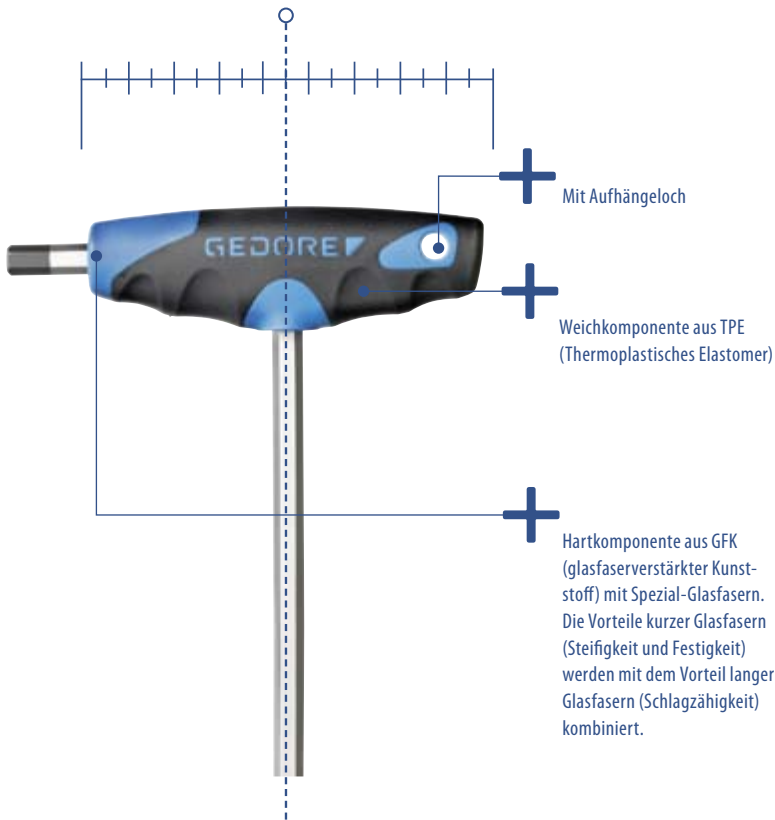

2142 T (MM) SECHSKANTSCHRAUBEN- DREHER MIT 2K-T-GRIFF

für Innensechskantschrauben

- › Mit Aufhängeloch
- › GEDORE Vanadium-Stahl 61CrSiV5, chromatiert

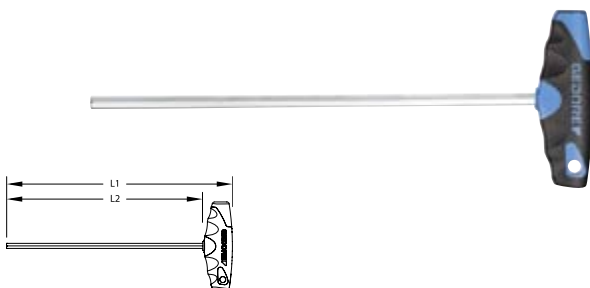

● mm	L ₁	L ₂	⚖	Code	No.
2	152	125	0,061	2647257	2142T2
2,5	152	125	0,091	2647265	2142T2,5
3	152	125	0,071	2647273	2142T3
4	152	125	0,080	2647281	2142T4
5	177	150	0,100	2647303	2142T5
6	188	150	0,140	2647311	2142T6
7	213	175	0,160	2681439	2142T7
8	213	175	0,221	2647338	2142T8
10	238	200	0,201	2647346	2142T10

2142 T (AF) SECHSKANTSCHRAUBEN- DREHER MIT 2K-T-GRIFF

für Innensechskantschrauben

- › Mit Aufhängeloch
- › GEDORE Vanadium-Stahl 61CrSiV5, chromatiert

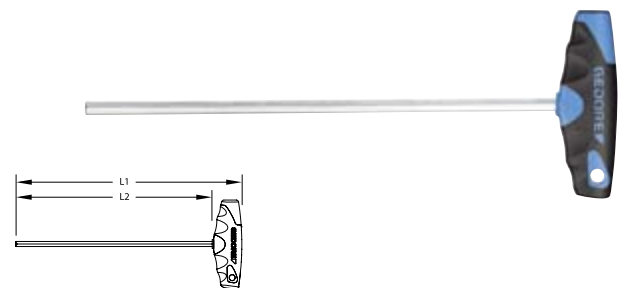

● mm	L ₁	L ₂	⚖	Code	No.
1/8	152	125	0,101	2647354	2142T1/8AF
5/32	152	125	0,121	2647362	2142T5/32AF
3/16	177	150	0,100	2647370	2142T3/16AF
1/4	213	175	0,140	2647389	2142T1/4AF
5/16	213	175	0,221	2647397	2142T5/16AF
3/8	268	200	0,201	2647400	2142T3/8AF

DT 2142

WINKELSCHRAUBENDREHER MIT 2K-T-GRIFF

für Innensechskantschrauben

- > Mit Aufhängeloch
- > Mit zwei Sechskanten in gleicher Schlüsselweite
- > GEDORE Vanadium-Stahl 61CrSiV5, chromatiert

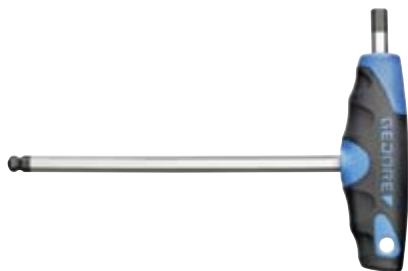
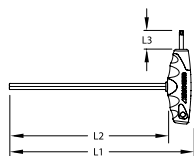

mm	L ₁	L ₂	L ₃	kg	Code	No.
2	152	125	15	0,091	2488914	DT 2142 2
2,5	152	125	15	0,071	2498596	DT 2142 2,5
3	152	125	15	0,040	2498618	DT 2142 3
4	152	125	15	0,080	2498626	DT 2142 4
5	177	150	20	0,100	2502631	DT 2142 5
6	188	150	20	0,120	2502658	DT 2142 6
7	213	175	25	0,251	2505487	DT 2142 7
8	213	175	25	0,180	2507447	DT 2142 8
10	238	200	25	0,280	2507471	DT 2142 10

2142 TX

SCHRAUBENDREHER MIT 2K-T-GRIFF

für Innen-TORX® Schrauben

- > Mit Aufhängeloch
- > Chrom-Vanadium-Stahl, Klinge verchromt, Spitze brüniert
- > TORX® = reg. Markenzeichen der Fa. Acument Intellectual Properties, LLC. USA

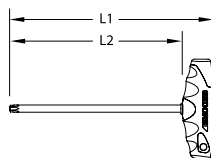

mm	M	mm	L ₁	L ₂	kg	Code	No.
T5	M1,8	1,42	152	125	0,081	2509393	2142 TX T5
T6	M2	1,70	152	125	0,081	2511622	2142 TX T6
T7	M2,5	1,99	152	125	0,081	2511657	2142 TX T7
T8	M2,5	2,31	152	125	0,051	2513072	2142 TX T8
T9	M3	2,50	152	125	0,071	2513102	2142 TX T9
T10	M3 - M3,5	2,74	152	125	0,061	2513749	2142 TX T10
T15	M3,5 - M4	3,27	152	125	0,091	2516934	2142 TX T15
T20	M4 - M5	3,86	152	125	0,081	2519062	2142 TX T20
T25	M4,5 - M5	4,43	177	150	0,091	2519186	2142 TX T25
T27	M4,5 - M6	4,99	177	150	0,100	2521571	2142 TX T27
T30	M6 - M7	5,52	188	150	0,100	2521598	2142 TX T30
T40	M7 - M8	6,65	213	175	0,140	2521601	2142 TX T40
T45	M8 - M10	7,82	213	175	0,160	2521636	2142 TX T45
T50	M10	8,83	238	200	0,180	2521644	2142 TX T50

1500 CT2-DT 2142



>110

DT 2143 KTX

WINKELSCHRAUBENDREHER MIT 2K-T-GRIFF

für Innen-TORX® Schrauben

- > Mit Kugelkopf, Arbeitswinkel ca. 25°
- > Mit Aufhängeloch
- > Chrom-Vanadium-Stahl, Klinge verchromt, Spitzen phosphatiert
- > TORX® = reg. Markenzeichen der Fa. Acument Intellectual Properties, LLC. USA

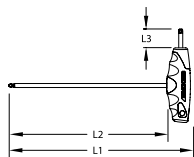

mm	M	mm	L ₁	L ₂	L ₃	kg	Code	No.
T10	M3 - M3,5	2,74	152	125	15	0,091	2647486	DT 2143 KTX T10
T15	M3,5 - M4	3,27	152	125	15	0,081	2647494	DT 2143 KTX T15
T20	M4 - M5	3,86	152	125	15	0,071	2647508	DT 2143 KTX T20
T25	M4,5 - M5	4,43	177	150	20	0,121	2647516	DT 2143 KTX T25
T27	M4,5 - M6	4,99	177	150	20	0,120	2647524	DT 2143 KTX T27
T30	M6 - M7	5,52	188	150	25	0,140	2647532	DT 2143 KTX T30
T40	M7 - M8	6,65	213	175	25	0,180	2647540	DT 2143 KTX T40

2133 T STECKSCHLÜSSEL MIT 2K-T-GRIFF

- > Mit Aufhängeloch
- > Kopftiefe 25 mm
- > GEDORE Vanadium-Stahl 31CrV3, matt verchromt

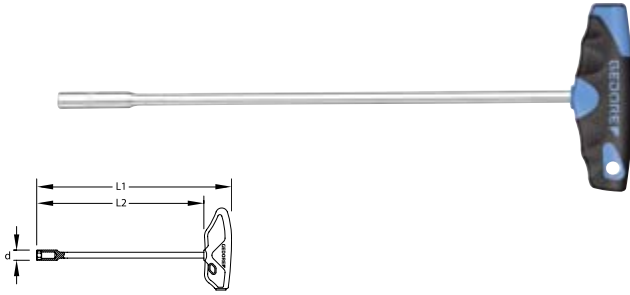

Ø mm	L ₁	L ₂	d	kg	Code	No.
5,5	257	230	8	0,101	2647621	2133 T 5,5
6,0	257	230	9	0,101	2647648	2133 T 6
7,0	268	230	11	0,101	2647656	2133 T 7
8,0	268	230	12	0,180	2647664	2133 T 8
9,0	268	230	13	0,180	2647672	2133 T 9
10,0	268	230	14	0,180	2647680	2133 T 10
11,0	268	230	16	0,200	2647699	2133 T 11
12,0	268	230	17	0,220	2647702	2133 T 12
13,0	268	230	18	0,240	2647710	2133 T 13

42 DKEL - DER ERSTE MIT ZWEI KUGELKÖPFEN

- > Zwei Kugelköpfe und extra kurze Winkelseite für optimales Arbeiten auf engstem Raum
- > Positive oder negative Neigung ergeben einen möglichen Ansatzwinkel von 50 Grad (+/- 25 Grad) zur Schraubenachse
- > Hervorstehende Hindernisse können mit den beiden Kugelköpfen umgangen werden und ermöglicht so zügiges Arbeiten
- > GEDORE Vanadium-Stahl 59CRV4 mit hohem Mangananteil sorgt für die nötige Festigkeit des Schraubendrehers

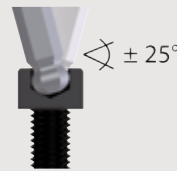
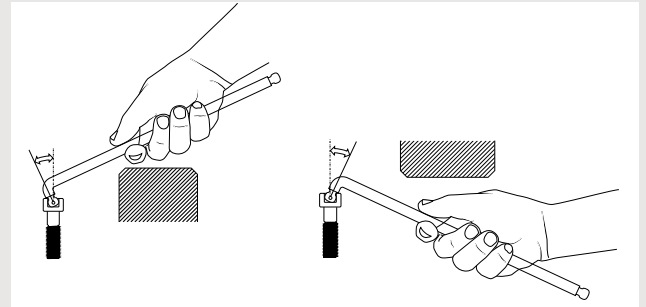

DTT 42 SECHSKANT-STIFTSCHLÜSSEL MIT T-GRIFF

für Innensechskantschrauben

- > Mit drei Sechskanten in gleicher Schlüsselweite
- > Quergriff fixiert



Ø mm	L ₁	L ₂	L ₃	Ø	kg	Code	No.
3	150	75	30	5,0	0,042	1669540	DTT 42 3
4	180	90	35	6,0	0,064	1669559	DTT 42 4
5	180	90	35	7,0	0,092	1669567	DTT 42 5
6	210	105	40	8,0	0,134	1669575	DTT 42 6
8	250	125	50	9,5	0,224	1669583	DTT 42 8
10	300	150	60	12,0	0,418	1669591	DTT 42 10

H 42 DKEL-88 WINKELSCHRAUBENDREHER- SATZ

für Innensechskantschrauben, extra lang,
mit Doppelkugelkopf

- > Zwei Kugelköpfe und extra kurze Winkelseite für optimales Arbeiten auf engstem Raum
- > Bessere Zugänglichkeit und geringe Bauhöhe ermöglichen ein Schrauben ohne Probleme, wo normale Winkelschraubendreher scheitern
- > Hervorstehende Hindernisse können mit den beiden Kugelköpfen umgangen werden und ermöglichen so zügiges Arbeiten
- > Reduziert das Verletzungsrisiko der Finger beim Schrauben auf ebenen Flächen
- > GEDORE Vanadium-Stahl 59CrV4, verzinkt



Inhalt	kg	Code	No.
Ø mm 42 DKEL 2 2,5 3 4 5 6 8 10	0,400	2797186	H 42 DKEL-88

42 DKEL WINKELSCHRAUBENDREHER

für Innensechskantschrauben, extra lang,
mit Doppelkugelkopf

- > Zwei Kugelköpfe und extra kurze Winkelseite für optimales Arbeiten auf engstem Raum
- > Bessere Zugänglichkeit und geringe Bauhöhe ermöglichen ein Schrauben ohne Probleme, wo normale Winkelschraubendreher scheitern
- > Hervorstehende Hindernisse können mit den beiden Kugelköpfen umgangen werden und ermöglichen so zügiges Arbeiten
- > Reduziert das Verletzungsrisiko der Finger beim Schrauben auf ebenen Flächen
- > GEDORE Vanadium-Stahl 59CrV4, verzinkt



mm	L ₁	L ₂	kg	Code	No.
1,5	89	7,5	0,003	2797062	42 DKEL 1,5
2	102	9,0	0,004	2797089	42 DKEL 2
2,5	115	10,0	0,006	2797097	42 DKEL 2,5
3	129	11,5	0,010	2797100	42 DKEL 3
4	144	14,5	0,018	2797119	42 DKEL 4
5	165	16,5	0,050	2797127	42 DKEL 5
6	186	19,0	0,060	2797135	42 DKEL 6
7	197	20,5	0,070	2797143	42 DKEL 7
8	205	22,0	0,090	2797151	42 DKEL 8
10	227	28,0	0,160	2797178	42 DKEL 10

H 42 KEL-88 WINKELSCHRAUBENDREHER- SATZ

für Innensechskantschrauben, extra lang,
mit Kugelkopf

- > Im blauen Kunststoff-Einsteckhalter (LDPE)
- > GEDORE Vanadium-Stahl 59CrV4, verchromt



Inhalt	kg	Code	No.
mm 42 KEL 2 2,5 3 4 5 6 8 10	0,415	1523988	H 42 KEL-88

H 42 EL-88 WINKELSCHRAUBENDREHER- SATZ

für Innensechskantschrauben, extra lang

- > Im blauen Kunststoff-Einsteckhalter (LDPE)
- > Ausführung nach DIN ISO 2936
- > GEDORE Vanadium Stahl 61CrSiV5, verzinkt



Inhalt	kg	Code	No.
mm 42 EL 2 2,5 3 4 5 6 8 10	0,425	1505416	H 42 EL-88

42 KEL WINKELSCHRAUBENDREHER

für Innensechskantschrauben, extra lang,
mit Kugelkopf

- > GEDORE Vanadium-Stahl 59CrV4, verchromt



mm	L ₁	L ₂	kg	Code	No.
1,5	91,5	15,5	0,003	1563556	42 KEL 1,5
2	102,0	18,0	0,004	6370090	42 KEL 2
2,5	114,5	20,5	0,006	6370170	42 KEL 2,5
3	129,0	23,0	0,010	6370250	42 KEL 3
4	144,0	29,0	0,019	6370330	42 KEL 4
5	165,0	33,0	0,033	6370410	42 KEL 5
6	186,0	38,0	0,053	6370680	42 KEL 6
7	197,0	41,0	0,076	1729241	42 KEL 7
8	208,0	44,0	0,103	6370760	42 KEL 8
10	234,0	50,0	0,179	6370840	42 KEL 10
12	262,0	57,0	0,287	6370920	42 KEL 12

H 42 EL-88 A WINKELSCHRAUBENDREHER- SATZ

für Innensechskantschrauben, extra lang

- > Im blauen Kunststoff-Einsteckhalter (LDPE)
- > GEDORE Vanadium-Stahl 61CrSiV5, verzinkt

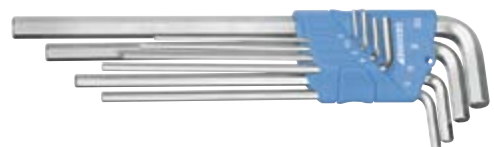

Inhalt	kg	Code	No.
42 EL 5/64 3/32 1/8 5/32 3/16 7/32 1/4 5/16"	0,300	1543555	H 42 EL-88 A



42 EL (MM) WINKELSCHRAUBENDREHER

für Innensechskantschrauben, extra lang

- › Ausführung nach DIN ISO 2936
- › GEDORE Vanadium-Stahl 61CrSiV5, verzinkt

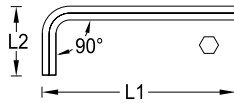

● mm	L ₁	L ₂		Code	No.
2	102,0	18,0	0,004	6350810	42 EL 2 (5/64AF)
2,5	114,5	20,5	0,007	6351030	42 EL 2,5
3	129,0	23,0	0,010	6351110	42 EL 3
4	144,0	29,0	0,019	6351380	42 EL 4
5	165,0	33,0	0,033	6351460	42 EL 5
5,5	186,0	38,0	0,047	1543342	42 EL 7/32AF (5,5MM)
6	186,0	38,0	0,054	6351540	42 EL 6
7	194,0	41,0	0,750	2977486	42 EL 7
8	208,0	44,0	0,104	6351620	42 EL 8
10	234,0	50,0	0,184	6351700	42 EL 10
12	262,0	57,0	0,293	6351890	42 EL 12
14	294,0	70,0	0,453	6351970	42 EL 14

42 EL (AF) WINKELSCHRAUBENDREHER

für Innensechskantschrauben, extra lang

- › GEDORE Vanadium-Stahl 61CrSiV5, verzinkt

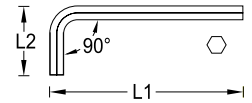

● AF	L ₁	L ₂		Code	No.
5/64	102,0	18,0	0,004	6350810	42 EL 2 (5/64AF)
3/32	114,5	20,5	0,006	1543377	42 EL 3/32AF
1/8	129,0	23,0	0,011	1543318	42 EL 1/8AF
5/32	144,0	29,0	0,019	1543326	42 EL 5/32AF
3/16	165,0	33,0	0,030	1543334	42 EL 3/16AF
7/32	186,0	38,0	0,047	1543342	42 EL 7/32AF (5,5MM)
1/4	197,0	41,0	0,065	1543369	42 EL 1/4AF
5/16	208,0	44,0	0,103	1543350	42 EL 5/16AF
3/8	234,0	50,0	0,167	1543385	42 EL 3/8AF
1/2	277,0	63,0	0,355	1543393	42 EL 1/2AF
9/16	294,0	70,0	0,475	1543407	42 EL 9/16AF

PH 42-88 WINKELSCHRAUBENDREHER- SATZ

für Innensechskantschrauben

- › Im blauen Kunststoff-Einsteckhalter
- › GEDORE Vanadium-Stahl 61CrSiV5, verzinkt



Inhalt		Code	No.
● mm 42 2 2,5 3 4 5 6 8 10	0,245	6352000	PH 42-88

H 42-10 WINKELSCHRAUBENDREHER- SATZ

für Innensechskantschrauben

- › Im blauen Kunststoff-Einsteckhalter (LDPE)
- › Ausführung nach DIN ISO 2936
- › GEDORE Vanadium Stahl 61CrSiV5, verzinkt



Inhalt		Code	No.
● mm 42 1,3 1,5 2 2,5 3 4 5 6 8 10	0,259	1505408	H 42-10

42 (MM) WINKELSCHRAUBENDREHER-SATZ

für Innensechskantschrauben

- > In blauer PVC-Tasche
- > GEDORE Vanadium-Stahl 61CrSiV5, verzinkt



Inhalt		Code	No.
● mm 42 2 2,5 3 4 5 6 8	0,144	6347510	42-07
● mm 42 2,5 3 4 5 6 8 10	0,254	6349050	42-70

Inhalt		Code	No.
● mm 42 3 4 5 6 8 10 12 14	0,716	6347780	42-08
● mm 42 2 2,5 3 4 5 6 7 8 10	0,297	6347860	42-09

42 (MM) WINKELSCHRAUBENDREHER

für Innensechskantschrauben

- > Ausführung nach DIN ISO 2936
- > GEDORE Vanadium-Stahl 61CrSiV5, SW 0,7 und SW 0,9 brüniert, bis SW 12 mm verzinkt, ab SW 14 mm verchromt
- * nicht genormt

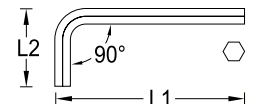

● mm	L ₁	L ₂		Code	No.
0,7	33,0	7,0	0,001	6342200	42 0,7
0,9	33,0	11,0	0,001	6342390	42 0,9
1,3	41,0	13,0	0,001	6342470	42 1,3
1,5	46,5	15,5	0,001	6340260	42 1,5
2	52,0	18,0	0,002	6340340	42 2 (5/64AF)
2,5	58,5	20,5	0,004	6340420	42 2,5
3	66,0	23,0	0,006	6340500	42 3
4	74,0	29,0	0,011	6340690	42 4
5	85,0	33,0	0,019	6340770	42 5
5,5	*	82,0	0,022	6344840	42 7/32AF (5,5MM)
6		96,0	0,031	6340850	42 6
7	*	102,0	0,044	6340930	42 7

● mm	L ₁	L ₂		Code	No.	
8	108,0	44,0	0,061	6341070	42 8	
9	*	114,0	47,0	0,081	6341150	42 9
10	122,0	50,0	0,106	6341230	42 10	
12	137,0	57,0	0,169	6341310	42 12	
14	154,0	70,0	0,266	6341580	42 14	
17	177,0	80,0	0,430	6341660	42 17	
19	199,0	89,0	0,602	6341740	42 19	
22	222,0	102,0	0,907	6341820	42 22	
24	248,0	114,0	1,211	6341900	42 24	
27	277,0	127,0	1,711	6342550	42 27	
30	315,0	142,0	2,423	6342630	42 30	
32	347,0	157,0	3,010	6342710	42 32	

H 42-88 A WINKELSCHRAUBENDREHER-SATZ

für Innensechskantschrauben

- > Im blauen Kunststoff-Einsteckhalter (LDPE)
- > GEDORE Vanadium-Stahl 61CrSiV5, verzinkt

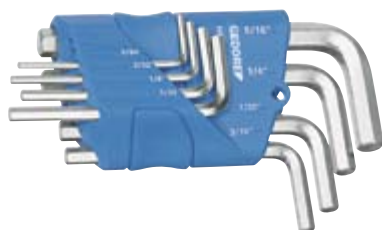

Inhalt		Code	No.
● "AF 42 5/64 3/32 1/8 5/32 3/16 7/32 1/4 5/16"	0,172	1505424	H 42-88 A

42 (AF) WINKELSCHRAUBENDREHER-SATZ

für Innensechskantschrauben

- > In blauer PVC-Tasche
- > GEDORE Vanadium-Stahl 61CrSiV5, verzinkt



Inhalt		Code	No.
● "AF 5/64 3/32 1/8 5/32 3/16 7/32 1/4"	0,103	6348750	42-07 A
● "AF 1/8 5/32 3/16 1/4 5/16 3/8 1/2 9/16"	0,731	6348830	42-08 A
● "AF 5/64 3/32 1/8 5/32 3/16 7/32 1/4 5/16 3/8"	0,257	6348910	42-09 A

42 (AF) WINKELSCHRAUBENDREHER

für Innensechskantschrauben

> GEDORE Vanadium-Stahl 61CrSiV5, bis SW 1/2" verzinkt, ab SW 9/16" verchromt

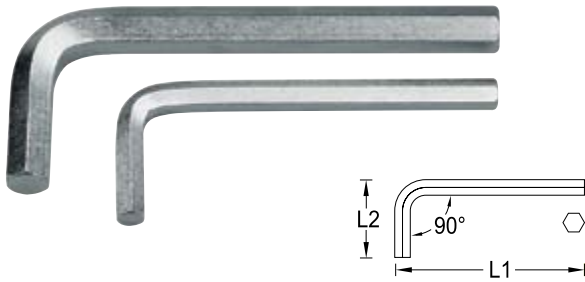

● "AF"	L ₁	L ₂	⚖ kg	Code	No.
3/64	41,0	13,0	0,002	6342120	42 3/64AF
1/16	46,5	15,5	0,002	6342040	42 1/16AF
3/32	56,5	20,5	0,004	6344330	42 3/32AF
5/64	52,0	18,0	0,002	6340340	42 2 (5/64AF)
1/8	60,0	23,0	0,006	6344410	42 1/8AF
5/32	67,0	26,0	0,010	6344680	42 5/32AF
3/16	73,0	30,0	0,015	6344760	42 3/16AF
7/32	82,0	32,0	0,022	6344840	42 7/32AF (5,5MM)
1/4	92,0	36,5	0,035	6344920	42 1/4AF
5/16	102,0	43,0	0,059	6345060	42 5/16AF
3/8	115,0	49,0	0,094	6345140	42 3/8AF
1/2	142,0	61,0	0,205	6345220	42 1/2AF
9/16	154,0	66,0	0,274	6345300	42 9/16AF
5/8	168,0	76,0	0,376	6345490	42 5/8AF
3/4	199,0	89,0	0,309	6345570	42 3/4AF

42 Z WINKELSCHRAUBENDREHER

mit Zapfen, für Innensechskantschrauben

> Ausführung nach DIN 6911

> Chrom-Vanadium-Stahl, verzinkt

* nicht genormt

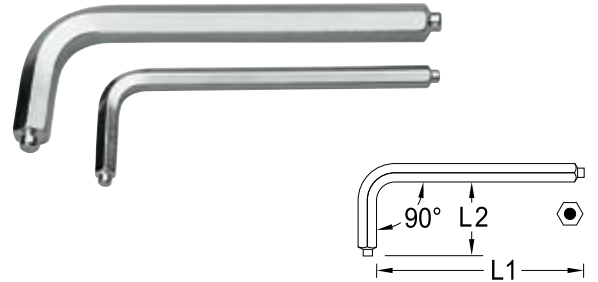

● mm	L ₁	L ₂	⚖ kg	Code	No.
3	63	20	0,006	6342980	42 Z 3
4	70	25	0,010	6343010	42 Z 4
5	80	28	0,019	6343280	42 Z 5
6	90	32	0,031	6343360	42 Z 6
7	*	34	0,042	6343440	42 Z 7
8	100	36	0,058	6343520	42 Z 8
10	112	40	0,100	6343600	42 Z 10
12	125	45	0,162	6343790	42 Z 12
14	140	56	0,254	6343870	42 Z 14
17	160	63	0,418	6343950	42 Z 17
19	180	70	0,584	6344090	42 Z 19

S 42-09 A WINKELSCHRAUBENDREHER- SATZ

für Innensechskantschrauben

> Am Ring mit Schnellöffnung zur Einzelbetätigung

> GEDORE Vanadium-Stahl 61CrSiV5, verzinkt



Inhalt	⚖ kg	Code	No.
● "AF" 42 5/64 3/32 1/8 5/32 3/16 7/32 1/4 5/16 3/8"	0,273	6348160	S 42-09 A

S 42-07 WINKELSCHRAUBENDREHER- SATZ

für Innensechskantschrauben

> Am Ring mit Schnellöffnung zur Einzelbetätigung

> GEDORE Vanadium-Stahl 61CrSiV5, verzinkt



Inhalt	⚖ kg	Code	No.
● mm 42 2 2,5 3 4 5 6 8	0,162	6347430	S 42-07

SCL 42-70 WINKELSCHRAUBENDREHER- SATZ

für Innensechskantschrauben

- > Im stabilen Metallclip
- > GEDORE Vanadium-Stahl 61CrSiV5, verzinkt



Inhalt		Code	No.
● mm 2,5 3 4 5 6 8 10	0,360	6347350	SCL 42-70

SCL 42 K-70 WINKELSCHRAUBENDREHER- SATZ

für Innensechskantschrauben

- > Im stabilen Metallclip
- > Ausführung K mit Kugelkopf
- > GEDORE Vanadium-Stahl 61CrSiV5, verzinkt

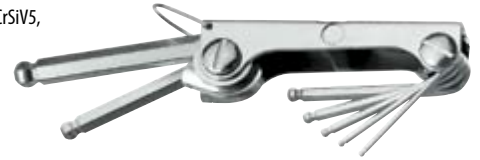

Inhalt		Code	No.
● mm 2,5 3 4 5 6 8 10	0,361	6371140	SCL 42 K-70

SCL 42-90 A WINKELSCHRAUBENDREHER- SATZ

für Innensechskantschrauben

- > Im stabilen Metallclip
- > GEDORE Vanadium-Stahl 61CrSiV5, verzinkt



Inhalt		Code	No.
● AF 5/64 3/32 7/64 1/8 9/64 5/32 3/16 7/32 1/4"	0,260	6354800	SCL 42-90 A

SCL 43 TX-80 WINKELSCHRAUBENDREHER- SATZ

für Innen-TORX® Schrauben

- > Im stabilen Metallclip
- > TORX® = reg. Markenzeichen der Fa. Acument Intellectual Properties, LLC. USA



Inhalt		Code	No.
● T9 T10 T15 T20 T25 T27 T30 T40	0,286	6346460	SCL 43 TX-80

42 X WINKELSCHRAUBENDREHER

für Innenvielzahnschrauben XZN

- > Ausführung nach DIN 65253, Spitzen nach DIN 2325
- > GEDORE Vanadium-Stahl 50CrV4, chromatiert

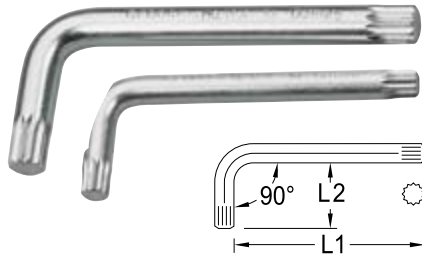

	M	L ₁	L ₂		Code	No.
M 4	63	20	0,009	1531212	42 X 4	
M 5	75	30	0,015	6350060	42 X 5	
M 6	86	34	0,025	6350140	42 X 6	
M 8	98	40	0,043	6350220	42 X 8	
M 10	110	46	0,085	6350300	42 X 10	
M 12	124	52	0,124	6350490	42 X 12	
M 14	139	59	0,191	6350570	42 X 14	
M 16	156	72	0,308	6350650	42 X 16	
M 18	178	81	0,333	6350730	42 X 18	

43 WINKELSCHRAUBENDREHER

für Innenkeilprofilschrauben RIBE®

- > GEDORE Vanadium-Stahl 50CrV4, chromatiert
- > RIBE® = reg. Markenzeichen der Fa. Richard Bergner GmbH & Co. KG, Schwabach

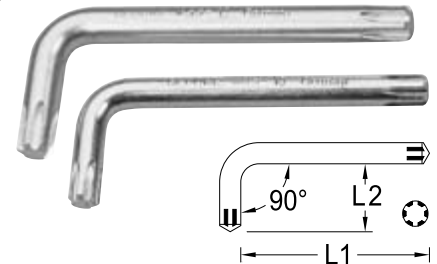

	M	L ₁	L ₂		Code	No.
M5	71	25	0,016	6352270	43 5	
M6	80	28	0,025	6352350	43 6	
M8	90	32	0,049	6352430	43 8	
M10	100	36	0,084	6352510	43 10	
M12	112	40	0,135	6352780	43 12	
M14	125	45	0,203	6352860	43 14	

H 43 TX WINKELSCHRAUBENDREHER- SATZ

für Innen-TORX® Schrauben

- > Im blauen Kunststoff-Einsteckhalter (LDPE)
- > Chrom-Vanadium-Stahl 50CrV4, brüniert
- > TORX® = reg. Markenzeichen der Fa. Acument Intellectual Properties, LLC. USA

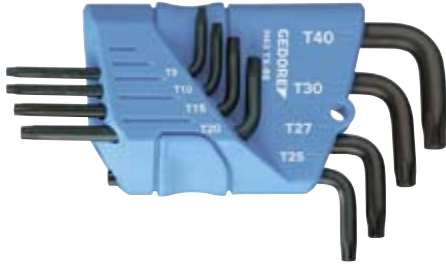

Inhalt		Code	No.
43 TX T7 T8 T9 T10 T15 T20 T25 T30 T40	0,120	1531417	H 43 TX-09
43 TX T9 T10 T15 T20 T25 T27 T30 T40	0,129	1531425	H 43 TX-88
43 TX T10 T15 T20 T25 T27 T30 T40 T45	0,168	1531433	H 43 TX-08

43 TX-09 WINKELSCHRAUBENDREHER- SATZ

für Innen-TORX® Schrauben

- > In blauer PVC-Tasche
- > Chrom-Vanadium-Stahl 50CrV4, brüniert
- > TORX® = reg. Markenzeichen der Fa. Acument Intellectual Properties, LLC. USA



Inhalt		Code	No.
43 TX T7 T8 T9 T10 T15 T20 T25 T30 T40	0,115	6360960	43 TX-09

43 TX WINKELSCHRAUBENDREHER

für Innen-TORX® Schrauben

- > Chrom-Vanadium-Stahl 50CrV4, brüniert
- > TORX® = reg. Markenzeichen der Fa. Acument Intellectual Properties, LLC. USA

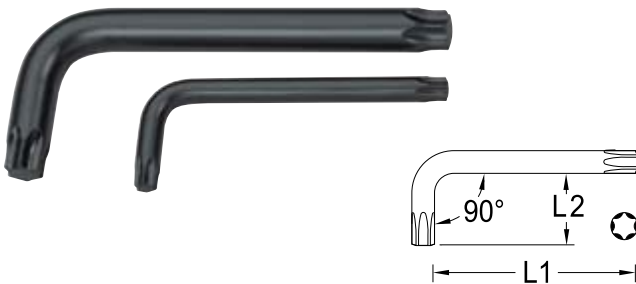

		mm	L ₁	L ₂		Code	No.
T6	M2	1,69	42	16	0,003	6363550	43 TX T6
T7	M2,5	1,99	48	16	0,003	6363630	43 TX T7
T8	M2,5	2,31	48	16	0,004	6363710	43 TX T8
T9	M3	2,50	48	16	0,004	6363980	43 TX T9
T10	M3 - M3,5	2,74	51	17	0,005	6364010	43 TX T10
T15	M3,5 - M4	3,27	54	18	0,006	6364280	43 TX T15
T20	M4 - M5	3,86	57	19	0,008	6364360	43 TX T20
T25	M4,5 - M5	4,43	60	20	0,010	6364440	43 TX T25
T27	M4,5 - M6	4,99	64	21	0,016	6364520	43 TX T27
T30	M6 - M7	5,52	70	24	0,022	6364600	43 TX T30
T40	M7 - M8	6,65	76	26	0,031	6364790	43 TX T40
T45	M8 - M10	7,82	83	29	0,046	6364870	43 TX T45
T50	M10	8,83	95	32	0,060	6364950	43 TX T50
T55	M12	11,22	108	35	0,122	6365090	43 TX T55
T60	M14	13,25	120	38	0,187	6365170	43 TX T60

H 43 KTX-07 WINKELSCHRAUBENDREHER- SATZ

für Innen-TORX® Schrauben

- > Im blauen Kunststoff-Einsteckhalter (LDPE)
- > Mit Kugelkopf
- > Chrom-Vanadium-Stahl 50CrV4, brüniert
- > TORX® = reg. Markenzeichen der Fa. Acument Intellectual Properties, LLC. USA



Inhalt		Code	No.
43 KTX T10 T15 T20 T25 T27 T30 T40	0,169	1531441	H 43 KTX-07

43 KTX WINKELSCHRAUBENDREHER

für Innen-TORX® Schrauben, mit Kugelkopf

- > Arbeitswinkel ca. 25°
- > Chrom-Vanadium-Stahl, brüniert
- > TORX® = reg. Markenzeichen der Fa. Acument Intellectual Properties, LLC. USA

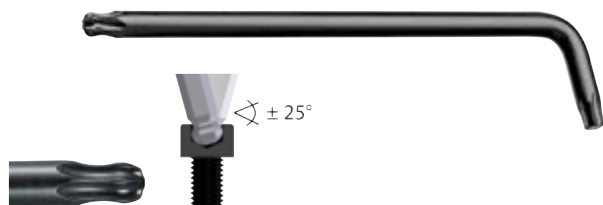

⊕	mm	mm	L ₁	L ₂	kg	Code	No.
T10	M3 - M3,5	2,74	73	17	0,006	6367110	43 KTX T10
T15	M3,5 - M4	3,27	83	17	0,009	6367380	43 KTX T15
T20	M4 - M5	3,86	94	18	0,012	6367460	43 KTX T20
T25	M4,5 - M5	4,43	96	18	0,015	6367540	43 KTX T25
T27	M4,5 - M6	4,99	106	20	0,024	6367620	43 KTX T27
T30	M6 - M7	5,52	119	24	0,033	6367700	43 KTX T30
T40	M7 - M8	6,65	132	26	0,049	6367890	43 KTX T40

708 TORX® SCHRAUBENLEHRE

- > Zur leichten Größenbestimmung von TORX®, innen von E4 bis E16, außen von T10 bis T60
- > TORX® = reg. Markenzeichen der Fa. Acument Intellectual Properties, LLC. USA



Inhalt	kg	Code	No.
⊕ E4 - E16	0,022	1394428	708
⊕ T10 - T60			

173 WINKELSCHRAUBENDREHER

für Schlitzschrauben

- > Ausführung nach DIN 5200, Schneiden nach DIN ISO 2380-2
- > Chrom-Vanadium-Stahl, mattvernickelt



mm	mm	mm	kg	Code	No.
3,5	0,6	90	0,010	6437180	173 3,5
4,0	0,8	100	0,013	6437850	173 4
5,5	1,0	125	0,025	6436100	173 5,5
8,0	1,2	150	0,050	6436370	173 8
10,0	1,6	175	0,087	6437930	173 10
12,0	2,0	200	0,127	6436530	173 12

174 WINKELSCHRAUBENDREHER

für Kreuzschlitzschrauben PH

- > Ausführung nach DIN 5208, Spitzen nach DIN ISO 8764-1 PH
- > Chrom-Vanadium-Stahl, mattvernickelt



⊕ PH	mm	mm	kg	Code	No.
1-2	M2 - M5	100	0,029	6436880	174 1
3-4	M6 - M10	200	0,121	6436960	174 3

DIVERSE

149 MAGNETISIER-/ ENTMAGNETISIERGERÄT

- > Für Schraubendreherklingen, Pinzetten und ähnliche Werkzeuge aus Stahl
- > Gehäuse blau, aus hochwertigem Kunststoff, bruchfest, cadmiumfrei



L	H	B	kg	Code	No.
52	26	50	0,088	6416500	149

156 S VIERKANT-AHLE

- > Blauer Griff mit Aufhängerloch
- > Klinge glanzvernickelt

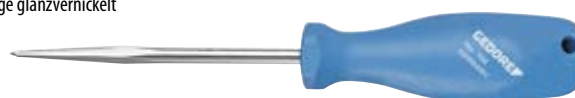

mm	mm	kg	Code	No.
100	200	0,084	6424520	156 S



8133-180
GEDORE
Made in Austria

0.5-2.5²

CRIMP

GED

ZANGEN

KOMBINATIONSZANGEN
>370



SEITEN-/VORNSCHNEIDER
>373



FLACH-/RUNDZANGEN
>376



MECHANIKERZANGEN
>379



**DRAHTSEILSCHNEIDER,
KABELSCHEREN**
>380



ABISOLIERZANGEN
>382



**ELEKTRONIK-ZANGEN,
ZUBEHÖR, ABISOLIER-
WERKZEUGE**
>383



CRIMP-GRIPZANGEN
>393



MONTAGEZANGEN
>400



GRIPZANGEN
>407



**ROHRZANGEN /
SPEZIALZANGEN**
>411



**WASSERPUMPEN-/
UNIVERSALZANGEN**
>415



BOLZENSCHNEIDER
>419



SCHMIEDEZANGEN
>420



ZANGENSORTIMENTE
>421



DIE ZANGENGRIFFE VON GEDORE MACHEN DEN SPÜRBAREN UNTERSCHIED

Alles sicher im Griff

- › Einsatz bester Stahlqualitäten, modernster Maschinen und umweltschonende Produktionsverfahren
- › Unsere Werkzeug-Experten bürgen für sorgfältige Verarbeitung und permanente Weiterentwicklung
- › Einzigartige Herstellungsverfahren und Werkzeug-Spezialbehandlungen erzeugen beste Resultate
- › Strenge Qualitätskontrollen nach jedem Produktionsschritt garantieren konstant hohes Niveau
- › Professioneller Service bis hin zur Entwicklung kundenspezifischer Sonderwerkzeuge

Präzision, Maßhaltigkeit und Passgenauigkeit

- › Hochwertige Industriequalität für härteste Dauerbeanspruchung und Sicherheit im Arbeitsalltag
- › Hohe Biegefestigkeit dank GEDORE Sondervergütungsstahl
- › GEDORE Zangen brechen und/oder splintern nicht bei Überlastung, sondern zeigen die falsche Anwendung durch Verformung an und bieten damit ein geringeres Verletzungsrisiko für den Anwender
- › GEDORE Zangen liegen sehr gut in jeder Hand (M/XL/XXL) – die wichtigste Voraussetzung für schonendes und sicheres Arbeiten

Intelligent konstruiert oder das MIN-MAX Prinzip

- › Optimale Ausnutzung der Hebelgesetze bringt Vorteile in der praktischen Anwendung
- › Maximale Kraftübertragung der Zange bei minimalem Kraftaufwand des Menschen
- › Bedeutet für die Zange: optimale Kraftübertragung – sehr hohe Schneidleistung
- › Bedeutet für den Menschen: präzises, ermüdungsfreies und ergonomisches Arbeiten
- › Die speziell entwickelte "Kraft-Zange" überzeugt besonders im harten Dauereinsatz (höhere Klemmkräfte bei bis zu 35 % geringerem Kraftaufwand)



Kraftvolles Zupacken leicht gemacht

- › Ausgerüstet mit Antirutsch-Noppen und Abgleitschutz – für sicheren Halt
- › Weiche und harte Elemente, ergonomisch ideal platziert, sorgen für ermüdungsfreies Arbeiten
- › Handsympathische Haptik, mit großer Kontaktfläche zur Hand
- › Antirutsch-Noppen unterstützen die Greiffunktion des Daumens
- › Sie geben dem Daumen den richtigen Halt und garantieren eine sichere Zangen-Führung
- › Dies gilt besonders bei ziehenden oder drehenden Bewegungen mit der Zange



WERDEGANG

KOMBIZANGE 8250



1
Rohling aus GEDORE Sondervergütungsstahl abgelängt.



4
In einem CNC gesteuerten Bearbeitungszentrum wird der Kopf spanend bearbeitet. Das Nietloch wird gebohrt und gesenkt. Die Gelenkfreistellung und die Außenkontur wird gefräst. Die Geometrie des Gelenkbereiches und die Grob- und Feinzahnung werden geräumt.



7
In einer Kammerhärteanlage wird die Zange unter einer Schutzgasatmosphäre gehärtet, in Öl abgeschreckt und anschließend angelassen. Die Prozessgase werden durch die Bauweise dieser Härteanlage besonders gleichmäßig verteilt, was sich positiv auf die gewünschten Materialeigenschaften auswirkt.



10
Reinigen der Oberfläche durch Sandstrahlen. Das Entfernen von Zunder und Fett ist für die folgende galvanische Behandlung notwendig.



13
Die 2-Komponenten-Griffhüllen werden aufgedrückt und verklebt.



2
Im Doppelgesenk glühend geschmiedet. Der überschüssige Grat wird unter einer Exzenterpresse entfernt.



5
Feinbearbeitung der Gelenkflächen durch Fräsen. Der Zangenkopf bekommt seine endgültige Form.



8
Die Schneiden von GEDORE Zangen werden nochmals induktiv gehärtet. Die dadurch erreichte zusätzliche Härte sorgt für eine gute Schneidleistung und eine hohe Standzeit.



11
Vernickelt und blendfrei matt verchromt. Die elektrolytisch aufgebraute Nickelschicht sorgt für den Korrosionsschutz. Die galvanisierte Chromschicht verbessert die Haptik und gibt der Zange ein perfektes Finish.



14
Die mit Kunststoff überzogenen Griffe bauen sich durch mehrmaliges Eintauchen in flüssige Tauchpaste auf.



3
Die Rohlinge werden „normalisiert“, um ein noch feinkörnigeres, gleichmäßigeres Gefüge mit optimaler Festigkeit zu erhalten. Nach dem Entzundern der Rohlinge erfolgt die Kalibrierung für die folgenden Arbeitsgänge.



6
Beweglicher und fester Zangenschkel werden vernietet. Ein spielfreies und gleichzeitig leichtgängiges Gelenk ist die wesentliche Voraussetzung für eine sichere „Einhand“ Betätigung.



9
Der Zangenkopf wird geschliffen, um eine bündige Geometrie zu erhalten.

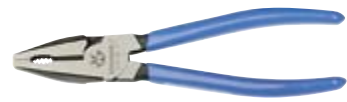

12
Die Zangen in TL Ausführung werden mit wasserlöslichem Lack von einem Roboter klar lackiert.

Das volle Programm: Perfekt in Form und Funktion

- > Extrem große Auswahl für Spezialisten und Generalisten in Größe, Oberflächenfinish und Griffausführung
- > Modell JC = verchromte Ausführung mit 2-Komponenten-Griffschutzhüllen
- > Modell TL = stahlgrau mit blau getauchten Antirutsch-Griffen
- > Einzel oder auch in praktischen Sätzen, im Modul oder in Sortimenten erhältlich

Auf Anfrage auch mit SB-Verpackung erhältlich (Kunststoffhängeclip mit Euro-Lochung für SB-Verkaufswand)



VDE-ISOLIERTE WERKZEUGE

> 570



POWER PLIERS



Höchste Schneidleistung bei geringem Kraftaufwand durch optimales Zusammenspiel von Schneidgeometrie, exzentrischer Nietlagerung und ergonomischem Griffdesign.

Die Zangen werden aus hochwertigem GEDORE-Sonderstahl glühend geschmiedet und anschließend ölgehärtet.



Momentengleichung

$$\sum M (\text{Niet}) = 0 = F(\text{Hand}) \times L(\text{Hand}) = F(\text{Schneide}) \times L(\text{optimierter Schneidenabstand})$$

Das über dem Niet (Drehpunkt) aufgebrachte Hand-Drehmoment (Kraft x Weg) wirkt sich aufgrund des exzentrisch gelagerten Drehmittelpunktes besonders positiv auf die Schneidkraft aus.

$$F(\text{Schneide}) = \frac{F(\text{Hand}) \times L(\text{Hand})}{L(\text{optimierter Schneidenabstand})}$$

Aufgrund der stark optimierten Wirklänge ist mit dieser Konstruktion eine Erhöhung der Schneidkraft erreicht worden. Optimierte genutzte Hebelverhältnisse garantieren eine Kraftersparnis von 35 %.

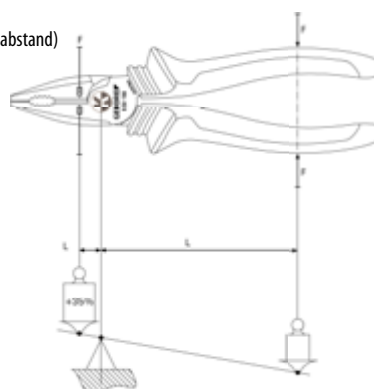

Funktionsprinzip POWER PLIERS

„K“ kennzeichnet das GEDORE Kraft-Zangenprogramm, das bedeutet höhere Schneide- und Klemmkraft bei bis zu 35 % geringerem Kraftaufwand.



Schneidformen nach DIN ISO 5742

Schneiden ohne Schneidfase (ohne Facette)

Für bündiges Abschneiden von Kunststoffen.

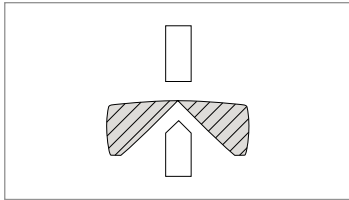

Schneiden mit leichter Schneidfase (kleine Facette)

Besonders für den Elektronikbereich geeignet.

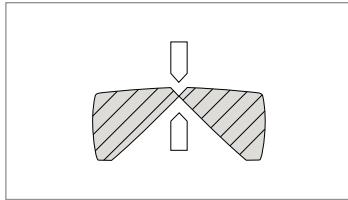

Schneiden mit Schneidfase (mit Facette)

Besonders für Stahldraht, Pianodraht oder Federn geeignet. Die große Facette sorgt für eine lange Standzeit der Schneide.

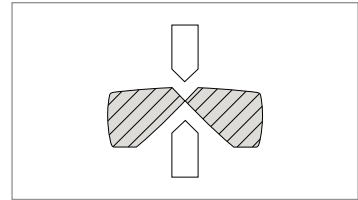

Gelenkarten

Aufgelegtes Gelenk

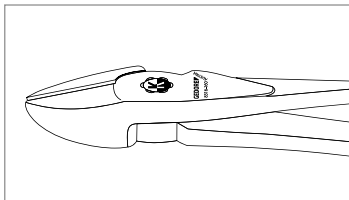

Eingelegtes Gelenk

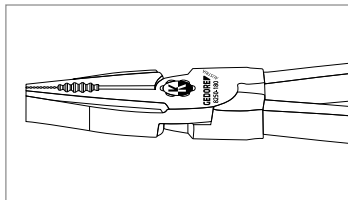

Durchgestecktes Gelenk

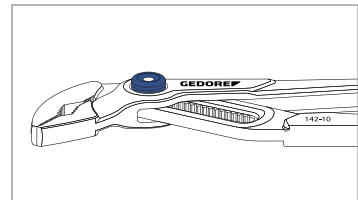

Grundformen der Backen

Flache Backen

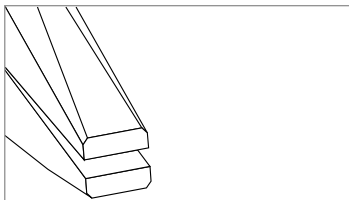



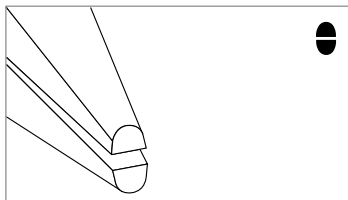

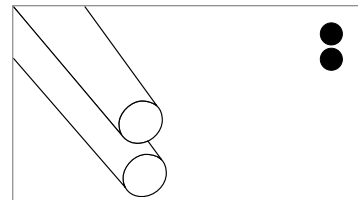

Flach-runde Backen



Runde Backen



Drahtklassen nach DIN ISO 5744

Materialbeispiele	Drahthärt	Zugfestigkeit N/mm ²	
 Nagel, Drahtstift, Bronzedraht	weich	ca. 600	
 Drahtseilfaser, Stahldraht	mittelhart	ca. 1600	
 Federstahldraht	hart/Pianodraht	ca. 2300	

SICHERHEITSHINWEIS ZANGEN

> 642



Kombinationszangen

8248 GEWINKELTE KOMBINATIONSZANGE

- > Für härteste Beanspruchung
- > Optimale Ausnutzung der Handkraft
- > Zwangshaltung der Hand wird vermieden
- > Ermöglicht ermüdungsfreies Arbeiten über einen längeren Zeitraum
- > Durch hochwertigen GEDORE Sondervergütungsstahl höhere Schneidleistung und längere Standzeit

- > Induktiv gehärtete Präzisionsschneiden, Schneidhärte 63 - 65 HRC
- > Für alle Drähte, auch Pianodraht, 1,6 mm
- > Glühend im Gesenk geschmiedet
- > JC = verchromt, mit 2-Komponenten-Griffhüllen
- > TL = stahlgrau, mit blau getauchten Antirutsch-Griffen



JC

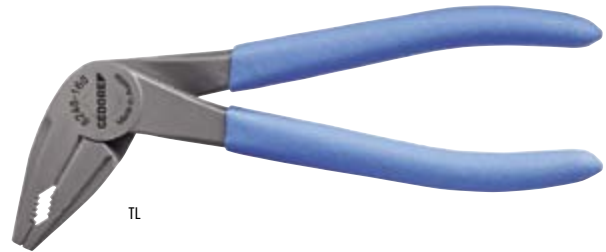

TL

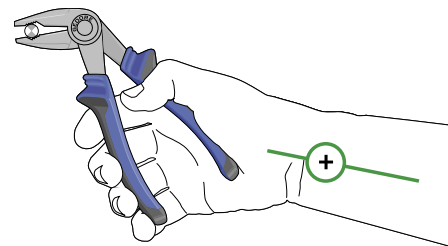

TRADITIONELLE KOMBINATIONSZANGE

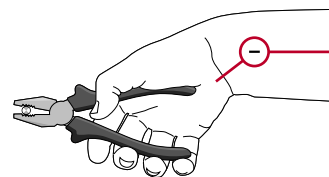

Traditionelle Greiffläche mit herkömmlichem Grip an Rohren und Schrauben



Ein 60° gewinkelter Zangenkopf schont Ihre Gelenke und Sehnen. Zusätzlich behalten Sie den Blick auf das Werkstück



Speziell versetzte Zähne in den Greifflächen für besten Grip an Rohren und Schrauben

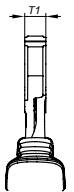
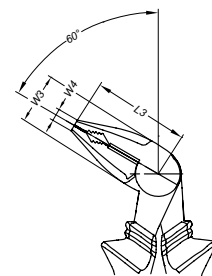

8248 GEWINKELTE KOMBINATIONSZANGE

L	L ₂	W ₂	W ₁	T ₁		Code	No.
165	46	24	6	10	0,245	2276585	8248-160 JC
165	46	24	6	10	0,220	2276763	8248-160 TL

8200 KOMBINATIONSZANGE

- > Praktische Kombizange speziell für enge Platzverhältnisse oder als Bordwerkzeug
- > Für Rund- und Flachmaterial
- > Für mittelharten Draht 1,6 mm

- > Ähnlich DIN ISO 5746
- > GEDORE Sondervergütungsstahl, gesenkgeschmiedet, ölgehärtet und angelassen
- > JC = verchromt, mit 2-Komponenten-Griffhüllen

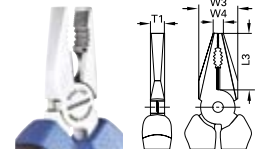

L	L ₃	W ₃	W ₄	T ₁		Code	No.
125	25	16	3,2	7,6	0,117	6730480	8200-125 JC

8210 KOMBINATIONSZANGE

deutsches Modell

- > Nach DIN ISO 5746
- > Verstärkte Ausführung, für den harten Dauereinsatz
- > Aufgesetztes Schneiden-Kästchen
- > Für Rund- und Flachmaterial
- > Für mittelharten Draht 1,6 mm
- > Hochliegende, induktiv gehärtete Präzisionsschneiden, Schneidhärte 62 - 64 HRC
- > GEDORE Sondervergütungsstahl, gesenkgeschmiedet, ölgehärtet und angelassen
- > JC = verchromt, mit 2-Komponenten-Griffhüllen
- > TL = stahlgrau, mit blau getauchten Antirutsch-Griffen

8245 KOMBINATIONSZANGE

Euro-Modell

- > Nach DIN ISO 5746
- > Universal-Modell mit schlankem Kopf, ideal für enge Platzverhältnisse
- > Induktiv gehärtete Präzisionsschneiden, Schneidhärte 62 - 64 HRC
- > Für Rund- und Flachmaterial
- > Für mittelharten Draht 1,6 mm
- > GEDORE Sondervergütungsstahl, gesenkgeschmiedet, ölgehärtet und angelassen
- > JC = verchromt, mit 2-Komponenten-Griffhüllen
- > TL = stahlgrau, mit blau getauchten Antirutsch-Griffen



JC



JC

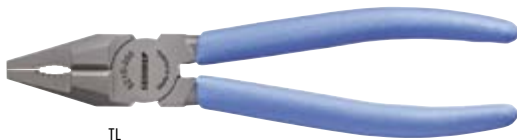



TL

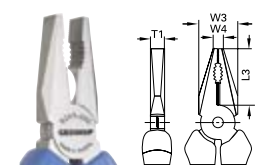
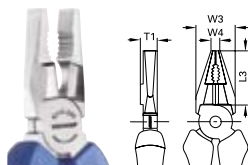

TL



L	L ₃	W ₃	W ₄	T ₁		Code	No.
160	34	23,0	5,8	10,8	0,217	6731100	8210-160 JC
160	34	23,0	5,8	10,8	0,173	6711340	8210-160 TL
180	38	27,0	6,4	11,8	0,284	6731530	8210-180 JC
180	38	27,0	6,4	11,8	0,227	6711420	8210-180 TL
200	42	29,5	7,4	12,5	0,356	6732180	8210-200 JC
200	42	29,5	7,4	12,5	0,296	6711850	8210-200 TL

L	L ₃	W ₃	W ₄	T ₁		Code	No.
160	34	23,0	5,8	8,8	0,218	6733070	8245-160 JC
160	34	23,0	5,8	8,8	0,174	6730050	8245-160 TL
180	38	27,0	6,4	9,8	0,280	6733150	8245-180 JC
180	38	27,0	6,4	9,8	0,230	6730210	8245-180 TL
200	42	29,5	7,4	10,5	0,363	6733230	8245-200 JC
200	42	29,5	7,4	10,5	0,297	6730720	8245-200 TL



8250 KRAFT-KOMBINATIONSZANGE

- > Nach DIN ISO 5746
- > Für härteste Dauerbeanspruchung
- > Große Hebelwirkung für leichtes Schneiden
- > Für Rund- und Flachmaterial

- > Für alle Drähte, auch harten Draht/Pianodraht, 1,6 mm
- > GEDORE Sondervergütungsstahl, gesenkgeschmiedet, ölgehärtet und angelassen
- > JC = verchromt, mit 2-Komponenten-Griffhüllen
- > TL = stahlgrau, mit blau getauchten Antirutsch-Griffen



JC

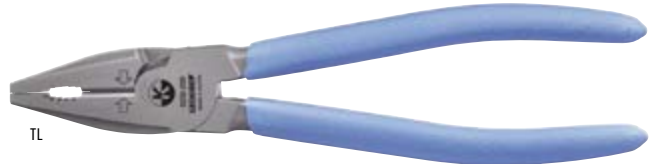

TL



> Kraft-Zangen: durch den nach vorne verlagerten Drehpunkt und den dadurch verlängerten Hebel wird der Kraftaufwand um 35 % reduziert

Induktiv gehärtete Schneiden (62 - 64 HRC) ermöglichen gleichbleibende Schneidleistung über lange Zeit

Hochwertige 2-Komponenten-Griffhüllen mit Abgleitschutz, ermöglichen ein ergonomisches und ermüdungsfreies Arbeiten



Greiffläche mit Hieb für besonders guten Halt

Grob gezahnte Greifflächen zum festen Halten von Schrauben, Rohren, usw.

Höchste Schneidleistung bei geringerem Kraftaufwand durch optimales Zusammenspiel von Schneidengeometrie, exzentrischer Nietlagerung und ergonomischen Griffdesign.

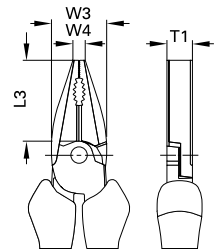

8250 KRAFT-KOMBINATIONSZANGE

L	L ₂	W ₃	W ₄	T ₁		Code	No.
160	35,0	22,8	5,8	10,4	0,225	1429566	8250-160 JC
160	35,0	22,8	5,8	10,4	0,180	1429574	8250-160 TL
180	38,5	25,6	6,5	11,0	0,282	6707070	8250-180 JC
180	38,5	25,6	6,5	11,0	0,227	6707660	8250-180 TL
200	39,5	27,0	6,5	12,4	0,360	6707310	8250-200 JC
200	39,5	27,0	6,5	12,4	0,288	6707740	8250-200 TL

8250-225 TL KRAFT-KOMBINATIONSZANGE

NEU

- > Hoher Kraftaufbau durch konvexe Griffform*
- * Ballige, also schwach gerundete Flächen/Griffe vermeiden ungünstige punktförmige Kraftspitzen. Die Kraft wird dadurch gleichmäßig auf die Handfläche verteilt.

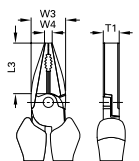

L	L ₂	W ₃	W ₄	T ₁		Code	No.
225	42,2	27,7	6,5	13,0	0,351	6708040	8250-225 TL

VDE 8250 / VDE 8250 H

>582



1500 CT1-142

>111



Seiten-/Vornschneider

8313
SEITENSCHNEIDER

für Kunststoff

- > Ohne Fase zum glatten Abschneiden von Kunststoffteilen oder ähnlichen weichen Werkstoffen
- > Schwarz, Schneidflächen plangeschliffen, selbstöffnend durch Druckfeder
- > Mit blau getauchten Antirutsch-Griffen (TL)

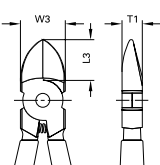
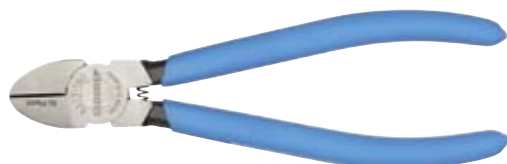

L	L ₃	W ₃	T ₁		Code	No.
125	16,0	17,0	8,5	0,116	6745910	8313-125 TL
140	18,5	18,5	9,5	0,131	6746050	8313-140 TL
160	19,0	22,0	10,0	0,184	6746130	8313-160 TL

8314
SEITENSCHNEIDER

schwedisches Modell

- > Nach DIN ISO 5749
- > Mit schlankem Kopf, ideal für enge Platzverhältnisse
- > Induktiv gehärtete Präzisionsschneiden, Schneidhärte 63 - 65 HRC
- > Für mittelharten Draht 1,6 mm
- > GEDORE Sondervergütungsstahl,

gesenkgeschmiedet, ölgehärtet und angelassen

- > JC = verchromt, mit 2-Komponenten-Griffhüllen
- > TL = stahlgrau, mit blau getauchten Antirutsch-Griffen



JC

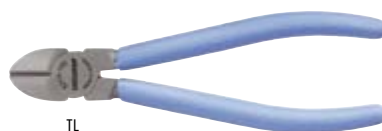

TL

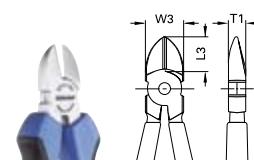

L	L ₃	W ₃	T ₁	Ø		Code	No.
125	16,0	17,0	8,5	1,6	0,146	6742300	8314-125 JC
125	16,0	17,0	8,5	1,6	0,107	6740870	8314-125 TL
140	18,5	18,5	9,5	1,6	0,176	6742730	8314-140 JC
140	18,5	18,5	9,5	1,6	0,129	6740950	8314-140 TL
160	19,0	22,0	10,0	1,6	0,230	6743380	8314-160 JC
160	19,0	22,0	10,0	1,6	0,173	6741090	8314-160 TL

8315
ABISOLIER-SEITENSCHNEIDER

- > Elektriker-Seitenschneider mit Doppelfunktion: Schneiden und Abisolieren
- > Abisolierlöcher für ein- und mehrdrähtige Leiter mit 1,5 mm² und 2,5 mm² Leiterquerschnitt
- > Induktiv gehärtete Präzisionsschneiden, Schneidhärte 61 - 63 HRC
- > GEDORE Sondervergütungsstahl, gesenkgeschmiedet, ölgehärtet und angelassen
- > JC = verchromt, mit 2-Komponenten-Griffhüllen

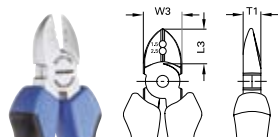

L	L ₃	W ₃	T ₁	mm ²		Code	No.
160	19	22	10	1,5 / 2,5	0,235	1396722	8315-160 JC

8314-180
KRAFT-SEITENSCHNEIDER

schwedisches Modell

- > Hoher Kraftaufbau durch konvexe Griffform*
- > Nach DIN ISO 5749
- > Mit schlankem Kopf, ideal für enge Platzverhältnisse
- > Induktiv gehärtete Präzisionsschneiden, Schneidhärte 63 - 65 HRC
- > Für harten Draht/Pianodraht
- > Max. Schneidkapazität Ø 1,6 - 2,0 mm
- > GEDORE Sondervergütungsstahl, gesenkgeschmiedet, ölgehärtet und angelassen
- * Ballige, also schwach gerundete Flächen/Griffe vermeiden ungünstige punktförmige Kraftspitzen. Die Kraft wird dadurch gleichmäßig auf die Handfläche verteilt.



JC

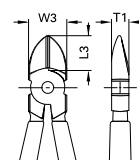

L	L ₃	W ₃	T ₁	Ø		Code	No.
185	25,0	26,0	11,0	1,6	0,300	2910934	8314-180 JC
185	25,0	26,0	11,0	1,6	0,243	2910926	8314-180 TL



> Kraft-Zangen: durch den nach vorne verlagerten Drehpunkt und den dadurch verlängerten Hebel wird der Kraftaufwand um 35 % reduziert

> Hochwertige 2-Komponenten-Griffhüllen mit Abgleitschutz, ermöglichen ein ergonomisches und ermüdungsfreies Arbeiten

8316 KRAFT-SEITENSCHNEIDER

- > Nach DIN ISO 5749
- > Große Hebelwirkung für leichtes Schneiden
- > Für harten Draht/Pianodraht
- > Max. Schneidkapazität Ø 1,4 - 2,0 mm

- > GEDORE Sondervergütungsstahl, gesenkgeschmiedet, ölgehärtet und angelassen
- > JC = verchromt, mit 2-Komponenten-Griffhüllen
- > TL = stahlgrau, mit blau getauchten Antirutsch-Griffen



JC

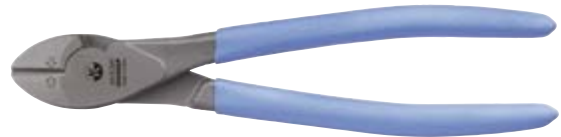

TL

Induktiv gehärtete Schneiden (63 - 65 HRC) ermöglichen gleichbleibende Schneidleistung über lange Zeit



Höchste Schneidleistung bei geringerem Kraftaufwand durch optimales Zusammenspiel von Schneidengeometrie, exzentrischer Nietlagerung und ergonomischen Griffdesign.

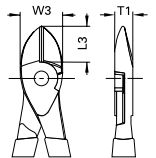

8316 KRAFT-SEITENSCHNEIDER

amerikanisches Modell

L	L ₂	W ₃	T ₁	Ø	kg	Code	No.
140	17,0	22,0	9,5	1,4	0,175	6744190	8316-140 JC
140	17,0	22,0	9,5	1,4	0,146	6711930	8316-140 TL
160	19,0	24,5	10,0	1,6	0,236	6744510	8316-160 JC
160	19,0	24,5	10,0	1,6	0,195	6712070	8316-160 TL

L	L ₂	W ₃	T ₁	Ø	kg	Code	No.
180	22,6	26,0	11,0	1,8	0,265	1439588	8316-180 JC
180	22,6	26,0	11,0	1,8	0,225	1439596	8316-180 TL
200	22,0	28,0	11,0	2,0	0,340	6745080	8316-200 JC
200	22,0	28,0	11,0	2,0	0,270	6712150	8316-200 TL

VDE 8316 / VDE 8316 H

>584



S 8303 JC

>422



8318

HEBELSEITENSCHNEIDER

- > Für harten Draht/Pianodraht 1,6 mm
- > Höchste Schneidleistung durch Doppelgelenk
- > Kopf und Gelenk aus Sonderstahl, Kopf brüniert
- > Griffe verchromt und PVC-beschichtet



Ø	↳ mm	↳ inch	↕ kg	Code	No.
1,6	160	6.1/2	0,213	6745590	8318-160 TL

8370

HEBELVORNSCHNEIDER

- > Nach DIN ISO 5748
- > Für harten Draht/Pianodraht - Werte siehe Tabelle
- > Höchste Schneidleistung durch Doppelhebelmechanik
- > Werkzeugstahl C65, ganz geschmiedet
- > GEDORE blau lackiert
- * nicht genormt



Ø	↳ mm	↳ inch	↕ kg	Code	No.
2	180	7	0,460	6750830	8370-180
2	210	8.1/2	0,610	6751050	8370-210
2,5	*	235	0,755	6751210	8370-235

8367

KRAFT-VORNSCHNEIDER

- > Nach DIN ISO 5748
- > Große Hebelwirkung für leichtes Schneiden
- > Induktiv gehärtete Präzisionsschneiden, Schneidhärte 63 - 65 HRC
- > Für harten Draht/Pianodraht 1,6 mm
- > GEDORE Sondervergütungsstahl, gesenkgeschmiedet, ölgelärtet und angelassen
- > JC = verchromt, mit 2-Komponenten-Griffhüllen
- > TL = stahlgrau, mit blau getauchten Antirutsch-Griffen

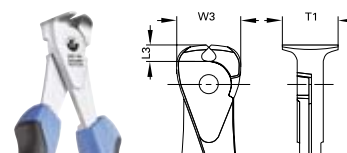
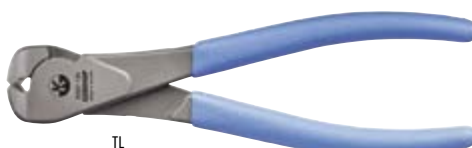

L	L ₂	W ₂	T ₁	Ø	↕ kg	Code	No.
160	6,9	27	23,5	1,6	0,254	6749150	8367-160 JC
160	6,9	27	23,5	1,6	0,242	6712230	8367-160 TL

8380

MONIERZANGE

- > Rabitz- oder Flechterzange für härtesten Einsatz
- > Nach DIN ISO 9242 Form A
- > Induktiv gehärtete Präzisionsschneiden, Schneidhärte 61 - 63 HRC
- > Für mittelharten Draht 1,6 mm
- > Köpfe geschliffen, stahlgrau, mit blau getauchten Antirutsch-Griffen (TL)
- > Leichte Zugänglichkeit durch geometrisch optimierten Kopf- und Schenkelbereich
- > Aus Qualitätswerkzeugstahl

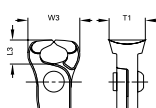

L	L ₂	W ₂	T ₁	↕ kg	Code	No.
230	16	31	22	0,358	6752020	8380-225 TL
250	16	35	25	0,423	6752100	8380-250 TL
280	16	35	25	0,541	6752290	8380-280 TL

8381

KNEIFZANGE

- > Beißzange für höchste Beanspruchung
- > Nach DIN ISO 9243 Form A
- > Induktiv gehärtete Präzisionsschneiden, Schneidhärte 61 - 63 HRC
- > Köpfe geschliffen, stahlgrau, mit blau getauchten Antirutsch-Griffen (TL)
- > Aus Qualitätswerkzeugstahl

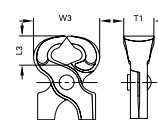

L	L ₂	W ₂	T ₁	↕ kg	Code	No.
160	21,0	48	20	0,258	6752370	8381-160 TL
180	21,0	50	23	0,362	6751800	8381-180 TL
200	23,5	55	26	0,442	6751990	8381-200 TL
225	23,5	55	25	0,514	6752450	8381-225 TL
250	23,5	58	27	0,586	6752530	8381-250 TL

Flach-/Rundzangen

8110 FLACHZANGE

ohne Schneide, gezahnt

- > Nach DIN ISO 5745
- > Mit kurzen Backen, Greifflächen gezahnt
- > Für Halte- und Biegearbeiten
- > GEDORE Sondervergütungsstahl, gesenkgeschmiedet, ölgehärtet und angelassen
- > JC = verchromt, mit 2-Komponenten-Griffhüllen
- > TL = stahlgrau, mit blau getauchten Antirutsch-Griffen



L	L ₃	W ₃	W ₄	T ₁		Code	No.
140	28,5	16,5	3,6	8,5	0,154	6711690	8110-140 JC
140	28,5	16,5	3,6	8,5	0,118	6711500	8110-140 TL

8120 FLACHZANGE

ohne Schneide, gezahnt

- > Nach DIN ISO 5745
- > Mit langen Backen, Greifflächen gezahnt
- > Für Halte- und Biegearbeiten
- > GEDORE Sondervergütungsstahl, gesenkgeschmiedet, ölgehärtet und angelassen
- > JC = verchromt, mit 2-Komponenten-Griffhüllen
- > TL = stahlgrau, mit blau getauchten Antirutsch-Griffen



L	L ₃	W ₃	W ₄	T ₁		Code	No.
160	51	16,5	3,4	9	0,170	6715170	8120-160 JC
160	51	16,5	3,4	9	0,133	6710370	8120-160 TL

8112 RUNDZANGE

gezahnt

- > Ähnlich DIN ISO 5745
- > Mit kurzen Backen, Greifflächen gezahnt
- > Für Greif- und Biegearbeiten
- > GEDORE Sondervergütungsstahl, gesenkgeschmiedet, ölgehärtet und angelassen
- > JC = verchromt, mit 2-Komponenten-Griffhüllen
- > TL = stahlgrau, mit blau getauchten Antirutsch-Griffen

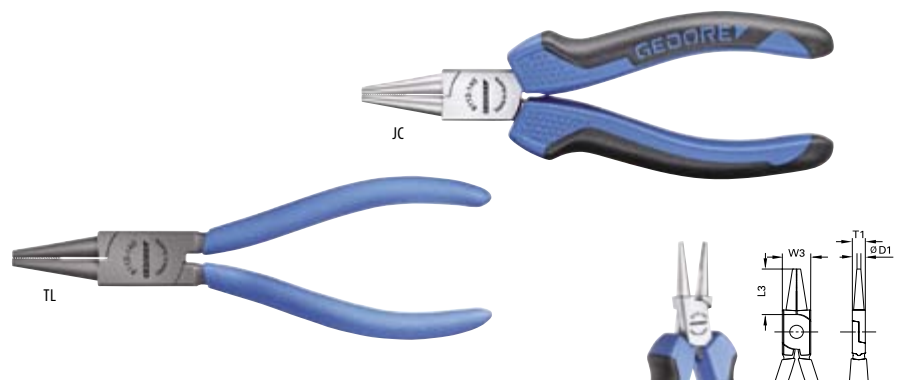

L	L ₃	W ₃	D ₁	T ₁		Code	No.
140	29,0	17,0	2,5	8,5	0,146	6713390	8112-140 JC
140	28,5	16,5	2,5	8,5	0,110	6713200	8112-140 TL

VDE 8120 / VDE 8120 H

>585



8122 RUNDZANGE

gezahnt

- > Nach DIN ISO 5745
- > Mit langen Backen, Greifflächen gezahnt
- > Für Greif- und Biegearbeiten
- > GEDORE Sondervergütungsstahl, gesenkgeschmiedet, ölgehärtet und angelassen
- > JC = verchromt, mit 2-Komponenten-Griffhüllen
- > TL = stahlgrau, mit blau getauchten Antirutsch-Griffen

L	L ₃	W ₃	D ₁	T ₁		Code	No.
160	48	16,5	2,5	8,7	0,150	6716810	8122-160 JC
160	48	16,5	2,5	8,7	0,114	6710530	8122-160 TL

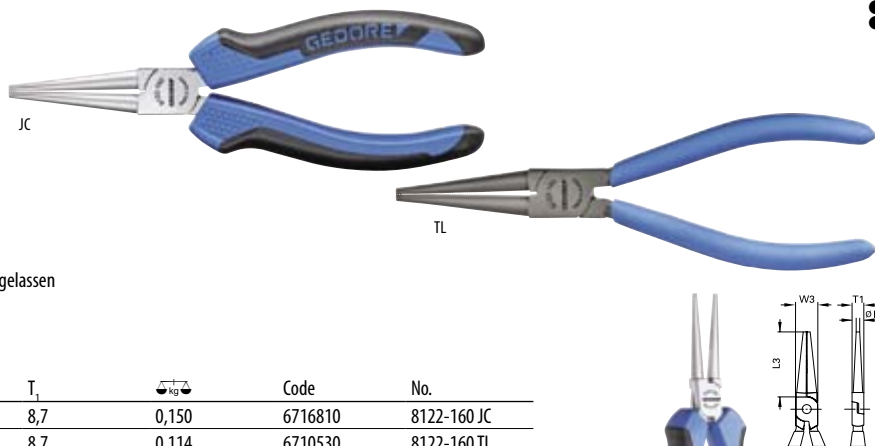

8132 FLACHRUNDZANGE

mit Schneide, gezahnt, gerade Form

- > Nach DIN ISO 5745
- > Flach-runde, lange Backen, Greifflächen gerade, gezahnt
- > Für Halte-, Greif-, Biege- und Schneidarbeiten
- > Induktiv gehärtete Präzisionsschneiden, Schneidenhärte 61 - 63 HRC
- > GEDORE Sondervergütungsstahl, gesenkgeschmiedet, ölgehärtet und angelassen
- > JC = verchromt, mit 2-Komponenten-Griffhüllen
- > TL = stahlgrau, mit blau getauchten Antirutsch-Griffen

L	L ₃	W ₃	W ₄	T ₁	T ₂		Code	No.
140	42,0	15,0	2,5	7,8	2,0	0,125	6718860	8132-140 JC
140	42,0	15,0	2,5	7,8	2,0	0,104	6710610	8132-140 TL
160	50,0	16,5	3,2	9,0	2,5	0,166	6719240	8132-160 JC
160	50,0	16,5	3,2	9,0	2,5	0,129	6710880	8132-160 TL
200	75,7	18,5	3,7	9,5	2,8	0,225	6719670	8132-200 JC
200	75,7	18,5	3,7	9,5	2,8	0,186	6710960	8132-200 TL

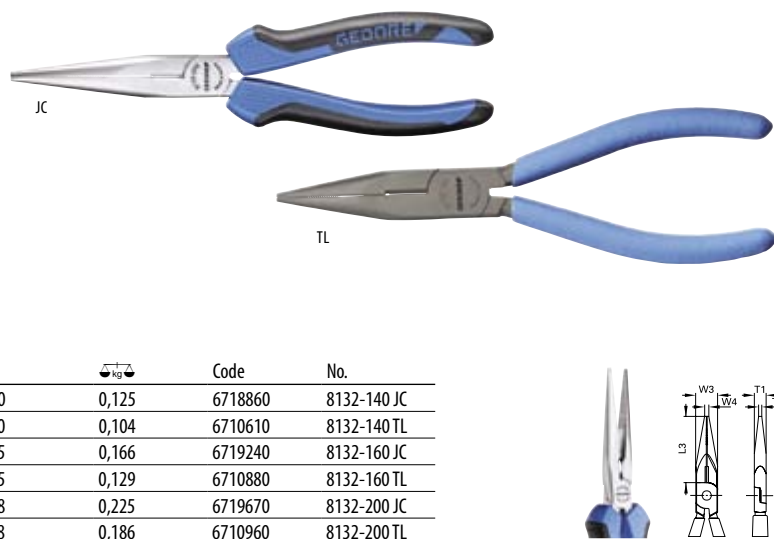

8132 AB FLACHRUNDZANGE

mit Schneide, gezahnt, gewinkelte Form

- > Ähnlich DIN ISO 5745
- > Flach-runde, lange Backen, Greifflächen gewinkelt, gezahnt
- > Spitzen 45° gewinkelt, für Greifaufgaben an schwer zugänglichen Stellen
- > Induktiv gehärtete Präzisionsschneiden, Schneidenhärte 61 - 63 HRC
- > GEDORE Sondervergütungsstahl, gesenkgeschmiedet, ölgehärtet und angelassen
- > JC = verchromt, mit 2-Komponenten-Griffhüllen
- > TL = stahlgrau, mit blau getauchten Antirutsch-Griffen

L	L ₃	W ₃	W ₄	T ₁	T ₂		Code	No.
160	46,0	16,5	3,2	9,0	2,5	0,163	6720920	8132 AB-160 JC
160	46,0	16,5	3,2	9,0	2,5	0,125	6711180	8132 AB-160 TL
200	70,5	18,5	3,7	9,5	2,8	0,225	6721300	8132 AB-200 JC
200	70,5	18,5	3,7	9,5	2,8	0,190	6711260	8132 AB-200 TL

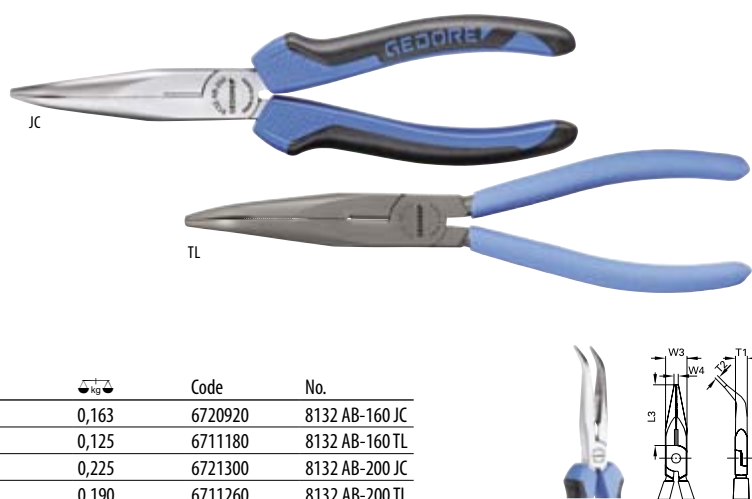

VDE 8122 / VDE 8122 H

>585



VDE 8132 / VDE 8132 H

>586



VDE 8132 AB / VDE 8132 AB H >586



8133 MEHRFACHZANGE

- > Multifunktionszange für den mechanischen und elektronischen Bereich
- > Halten, Schneiden, Abisolieren, Crimpen, Quetschen
- > Flach-runde Backen, Greifflächen gerade, gezahnt
- > Für mittelharten Draht 1,6 mm
- > GEDORE Sondervergütungsstahl, gesenkgeschmiedet, ölgehärtet und angelassen

- > JC = verchromt, mit 2-Komponenten-Griffhüllen
- > TL = stahlgrau, mit blau getauchten Antirutsch-Griffen

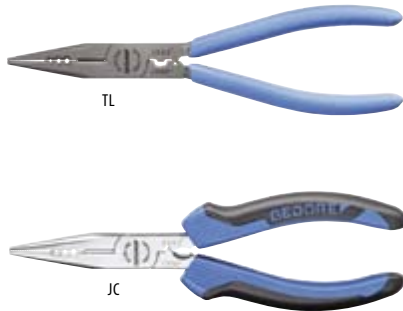

8133 MEHRFACHZANGE

mit Schneide, gezahnt, gerade Form

L mm	kg	Code	No.
180	0,180	6722110	8133-180 JC
200	0,200	2676079	8133-200 JC
180	0,160	1997394	8133-180 TL
200	0,180	2676087	8133-200 TL

8135 TELEFONZANGE

ohne Schneide, gezahnt, gerade Form

- > Nach DIN ISO 5745, gerade Form
- > Flach-runde Backen, Greifflächen kreuzgezahnt, mit feiner Spitze
- > Auch als Lötspitzzange zu verwenden
- > GEDORE Sondervergütungsstahl, gesenkgeschmiedet, ölgehärtet und angelassen
- > JC = verchromt, mit 2-Komponenten-Griffhüllen
- > TL = stahlgrau, mit blau getauchten Antirutsch-Griffen

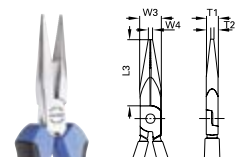
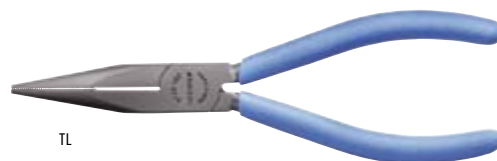

L	L ₁	W ₁	W ₂	T ₁	T ₂	kg	Code	No.
140	42	15,0	2,5	7,8	2,0	0,108	6722460	8135-140 TL
160	50	16,5	3,2	9,0	2,5	0,166	6722540	8135-160 JC
160	50	16,5	3,2	9,0	2,5	0,142	6722620	8135-160 TL

Mechanikerzangen

8136 MECHANIKERZANGE

ohne Schneide, gerade Form

- > Nach DIN ISO 5745
- > Flach-runde Backen, Greifflächen kreuzgezahnt
- > Für Halte-, Greif- und Biegearbeiten
- > Mit feiner Spitze für sicheres Arbeiten auch unter beengten Verhältnissen
- > GEDORE Sondervergütungsstahl, gesenkgeschmiedet, ölgehärtet und angelassen
- > JC = verchromt, mit 2-Komponenten-Griffhüllen
- > TL = stahlgrau, mit blau getauchten Antirutsch-Griffen



JC



TL

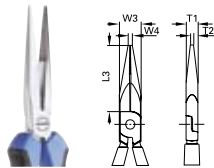

L	L ₂	W ₃	W ₄	T ₁	T ₂		Code	No.
200	75,7	18,5	3,7	9,5	2,8	0,241	6722700	8136-200 JC
200	75,7	18,5	3,7	9,5	2,8	0,201	6722890	8136-200 TL

8136 AB MECHANIKERZANGE

ohne Schneide, gewinkelte Form

- > Ähnlich DIN ISO 5745
- > Flach-runde Backen, Greifflächen kreuzgezahnt
- > Spitzen 45° gewinkelt ermöglicht das Greifen um die Ecke
- > Mit feiner Spitze, für sicheres Arbeiten auch unter beengten Verhältnissen
- > GEDORE Sondervergütungsstahl, gesenkgeschmiedet, ölgehärtet und angelassen
- > JC = verchromt, mit 2-Komponenten-Griffhüllen
- > TL = stahlgrau, mit blau getauchten Antirutsch-Griffen



JC

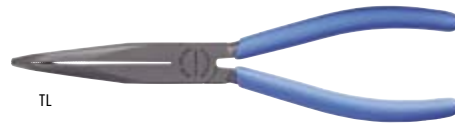

TL

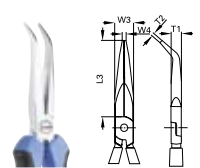

L	L ₂	W ₃	W ₄	T ₁	T ₂		Code	No.
200	70	18,5	3,7	9,5	2,8	0,239	6722970	8136 AB-200 JC
200	70	18,5	3,7	9,5	2,8	0,201	6723000	8136 AB-200 TL

8137 MECHANIKERZANGE

ohne Schneide, gekröpfte Form

- > Flach-runde Backen, Greifflächen kreuzgezahnt
- > Mit feiner Spitze
- > Geschwungene Backen ermöglichen das Halten und Greifen in schwer zugänglichen Stellen
- > GEDORE Sondervergütungsstahl, gesenkgeschmiedet, ölgehärtet und angelassen
- > JC = verchromt, mit 2-Komponenten-Griffhüllen

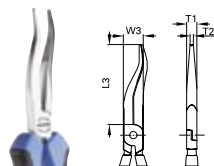

L	L ₂	W ₃	T ₁	T ₂		Code	No.
200	74	18,5	9,5	2,8	0,231	6723190	8137-200 JC

8138 MECHANIKERZANGE

ohne Schneide, 30° gewinkelt

- > 30° gewinkelte flach-runde Backen, Greifflächen kreuzgezahnt mit feiner Spitze
- > Die optimale Sicherheit beim Erfassen, Positionieren und Lösen von runden, ovalen und eckigen Gegenständen
- > Speziell geeignet für Zündkerzenstecker und alle Arten von Schläuchen (z. B. Kühlschläuche)
- > GEDORE Sondervergütungsstahl, gesenkgeschmiedet, ölgehärtet und angelassen
- > JC = verchromt, mit 2-Komponenten-Griffhüllen

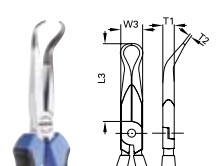

L	L ₂	W ₃	T ₁	T ₂		Code	No.
200	68	18,5	9,5	2,8	0,234	6723350	8138-200 JC



Drahtseilschneider

8317

BOWDENZUG-ZANGE/DRAHTSEILSCHNEIDER

- > Crimpen von Bowdenzughüllen und Abschlusshüllen 1,5 mm und 2 mm
- > Zum Schneiden von Drahtseilen bis Ø 2 mm und Bowdenzughüllen bis Ø 5 mm sowie für mittelharten Draht
- > Mit Öffnungsfeder, Transportsicherung und Weitenregulierung
- > Schneiden zusätzlich induktiv gehärtet

- > Exakter Schnitt durch neuartige GEDORE Schneidform
- > Geringes Gesamtgewicht

l mm		Code	No.
170	0,150	2011638	8317-160 JC



GEDORE DRAHTSEILSCHNEIDER

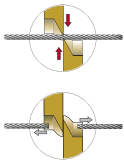

- > Scher-Schnitt, die Schneidplatten gleiten aneinander vorbei und zerteilen so das Material.
- > Das Drahtseil wird sauber geschnitten und behält seinen runden Querschnitt. Es spleißt auch nicht auf.

BOLZENSCHNEIDER

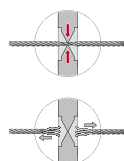

- > Kerb-Schnitt, die Schneiden pressen sich in das Material und erzeugen eine Kerbe. Das Material wird verdichtet und so getrennt.
- > Das Drahtseil wird zusammengepresst und verliert so seinen runden Querschnitt an der Schnittstelle. Ein Aufspleißen des Drahtseils ist die Folge.



Spleißen:

- > Alte seemännische Fähigkeit das Seil in seine einzelnen Kardeelen/Litzen aufzutrennen, um die Kardeelen/Litzen anschließend zu einer Schlaufe zu flechten oder das Seil ohne Knoten mit einem anderen Seil zu verlängern.

Aufspleißen:

- > Beim Schneiden von Drahtseilen ist das aufspleißen, also das Trennen in die einzelnen Kardeelen/Litzen, nicht erwünscht. Drahtseile lassen sich nur sehr mühsam spleißen. Deshalb gibt es modernere Verfahren in Drahtseilen Schlaufen einzubinden. Diese Verfahren benötigen aber einen einen glatten Schnitt ohne gespleißte Kardeelen/Litzen.

8320 JC DRAHTSEILSCHNEIDER

Ausführung:

- > Leicht auswechselbare Schneidplatten
- > Schneidplatten aus pulvermetallurgischem Hochleistungs-Schnellarbeits-Stahl (HSS). Hergestellt im MIM-Verfahren (Metal Injection Molding = Metallspritzgießen)
- > Extrem hohe Standzeit gegenüber traditionellen Drahtseilschneidern
- > Extrem weicher Scherschnitt verhindert zuverlässig das Aufspleißen des Drahtseils
- > **Tipp:** Bei durchschnittlicher Handgröße bis ca. 5 mm Ø mit einer Hand zu bedienen. Daher im Seenotfall optimal als Wantenschneider geeignet.

Backen/Schneiden:

- > Spezielle bogenförmige Schneiden
- > Schneidplatten bei Verschleißerscheinungen einfach ersetzbar
- > Schneidhärte 62 - 65 HRC
- > Geringer Kraftaufwand durch optimale Schneidengeometrie
- > Zwei integrierte Pressprofile für Bowdenzug-Endkappen und Bowdenzughüllen-Endkappen

Schneidleistung:

- > Drahtseile bis 1800 N/mm² mit max. 6 mm Ø
- > (z. B. Edelstahl-Drahtseile, Drahtseile mit Stahl- und Textilschalen, Bowdenzüge, Wanten)
- > Draht bis 750 N/mm² mit max. 4 mm Ø
- > (z. B. Nägel/Drahtstifte, Schrauben, Bolzen, Deckenabhängler)
- > Ein- und mehradrige Kupfer- und Aluminiumkabel mit max. 6 mm Ø

Gelenk:

- > Nachstellbares Gelenk für präzise Schneidplattenführung
- > Verriegelung gegen ungewolltes Öffnen

Schenkel/Griffe:

- > JC = mit 2-Komponenten-Griffhüllen

Material/Finish:

- > Zangenkorpus glühend im Gesenk geschmiedet
- > Verchromt



l mm		Code	No.
200	0,480	2788799	8320-200 JC

E-8320 ERSATZTEILSATZ ZU DRAHTSEILSCHNEIDER

- > Bestehend aus: 2 Schneidplatten, 2 Schrauben, 1 TORX® Winkelschlüssel

Code	No.
2830779	E-8320-200

Kabelscheren

NEU

8090 KABELSCHERE

- > Zum Schneiden von ein-, mehr- und feindrähtigen Kupfer- und Aluminiumkabeln bis Ø 15 mm / 50 mm²
- > Leichter, sauberer Schnitt
- > Einhandbetätigung
- > Kein Quetschen, keine Verformung des Kabels
- > Nicht für Stahldraht, Drahtseil und hartgezogene Kupferleiter geeignet
- > Öffnungsfeder für ermüdungsfreieres Arbeiten
- > Schneiden zusätzlich induktiv gehärtet
- > Präzisionsschliff für optimale Übersetzung und neuartige Schneidengeometrie
- > Nachstellbares Schraubgelenk mit Klemmschutz
- > Sondervergütungsstahl, geschmiedet, brüniert, mit getauchtem Griffschutz



mm ²	Ø	↳ mm	↳ inch	⚖️	Code	No.
50	15	170	6.3/4	0,210	2959720	8090-170 TL

8092 KABELSCHERE

- > Max. Schneidkapazität Ø 10 mm²
- > Zum Schneiden von mehrdrähtigen Kupfer- und Aluminiumkabeln bis Ø 10 mm
- > Präzisionsschliff für optimale Übersetzung und neuartige Schneidengeometrie
- > Nicht für Stahldraht und hartgezogene Kupferleiter geeignet
- > Schneideneigenschaft 55 HRC
- > Sondervergütungsstahl, geschmiedet, geschliffen, mit getauchtem Griffschutz



mm ²	Ø	↳ mm	↳ inch	⚖️	Code	No.
10/50	10	160	6.1/2	0,180	2878356	8092-160 TL

8093 KABELSCHERE

- > Zum Schneiden von mehrdrähtigen Kupfer- und Aluminiumkabeln bis Ø 27 mm
- > Nicht für Drahtseile und Stahldraht geeignet
- > Neuartige Schneidengeometrie für leichte und saubere Schnitte
- > Geringer Kraftaufwand durch optimale Hebelübersetzung
- > Kompakte Bauweise, geringes Gewicht
- > Scherenkopf aus Sondervergütungsstahl, geschmiedet
- > Griffe aus hochfestem Aluminiumrohr, pulverlackiert mit Gummigriff



Ø	mm ²	↳ mm	↳ inch	⚖️	Code	No.
27	150	505	20	1,056	6724830	8093

8094 KABELSCHERE

- > Zum Schneiden von mehrdrähtigen Kupfer- und Aluminiumkabeln bis Ø 20 mm
- > Bei Nutzung von Vor- und Fertigschnitt erhöht sich der Durchmesser auf Ø 25 mm
- > Die Griffweite bleibt dabei im Bereich der ergonomischen Einhandbedienung
- > Vorschnitt: Mit der vorderen Schneide den Kabelmantel schneiden
- > Fertigschnitt: Das Kabel in die hintere Schneide legen und den oder die Leiter durchtrennen
- > Schneiden zusätzlich induktiv gehärtet
- > Präzisionsschliff für optimale Übersetzung und neuartige Schneidengeometrie
- > Nachstellbares Schraubgelenk mit Klemmschutz
- > Nicht für Stahldraht und hartgezogene Kupferleiter geeignet
- > Sondervergütungsstahl, geschmiedet, brüniert, mit getauchtem Griffschutz



Ø	mm ²	↳ mm	↳ inch	⚖️	Code	No.
20	70	200	8.1/2	0,329	6724910	8094

VDE 8094

>580



8095 KABELSCHERE

- > Scherenkopf aus rostfreiem Edelstahl, selbstöffnend
- > Schlagfeste Kunststoffgriffe
- > Mit praktischem Verschluss
- > Für Querschnitte bis 10 mm²



mm ²	↳ mm	↳ inch	⚖️	Code	No.
10	160	6.1/2	0,134	6707820	8095-160



Abisolierzangen

8097 ABISOLIERZANGE

automatisch

- > Mit V-förmigem Schnittmesser
- > Zum Abisolieren von massiven Leitern 0,2-6,0 mm²
- > Einstellbare Abisolierlänge
- > Mit Drahtschneider bis 2 mm



L mm	L inch	mm ²	kg	Code	No.
200	8	0,2-6	0,193	6702940	8097

8098 ABISOLIERZANGE

- > Selbstöffnend, mit Feder und Feststellschraube
- > V-förmige Schneidbacken zum Abisolieren von ein- und mehrdrähtigen Leitern mit Kunststoffisolierung
- > Einfaches Einstellen auf den gewünschten Draht- oder Litzendurchmesser mit Hilfe der Stellschraube und Kontermutter
- > Für Drähte von 0,8 bis 6,0 mm²
- > GEDORE Sondervergütungsstahl, gesenkgeschmiedet, ölgehärtet und angelassen
- > JC = verchromt, mit 2-Komponenten-Griffhüllen
- > TL = stahlgrau, mit blau getauchten Antirutsch-Griffen

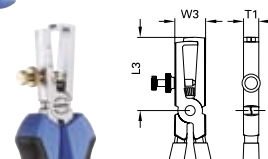

L	L ₁	W ₁	T ₁	mm ²	kg	Code	No.
160	43,5	18,5	8,5	0,8-6	0,198	6708630	8098-160 JC
160	43,5	18,5	8,5	0,8-6	0,153	6710020	8098-160 TL

8099 ABISOLIERZANGE STRIP-FIX

- > Selbsteinstellend, für Drähte von 0,5 - 5,0 mm²
- > V-förmige Schneidbacken zum Abisolieren von ein- und mehrdrähtigen Leitern mit Kunststoffisolierung
- > GEDORE Sondervergütungsstahl, gesenkgeschmiedet, ölgehärtet und angelassen
- > JC = verchromt, mit 2-Komponenten-Griffhüllen
- > Ersatzmesser-Paar No. E-8099



L mm	L inch	mm ²	kg	Code	No.
160	6.1/2	0,5-5	0,217	6709520	8099-160 JC

E-8099 ERSATZMESSER-PAAR

für Abisolierzange STRIP-FIX

kg	Code	No.
0,012	5709580	E-8099

VDE 8099 / VDE 8099 H

>581



Elektronik-Zangen

ELEKTRONIK-ZANGEN

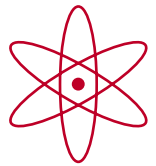

- > Für Richt-, Biege- und Montagearbeiten im Elektronik- und Feinmechanikbereich
- > GEDORE ESD-Elektronik-Zangen leiten elektrostatische Energie langsam und kontrolliert ab
- > Oberflächen: stahlpoliert - dadurch keine Störungen in Schaltkreisen durch abblätternde Chromteile möglich

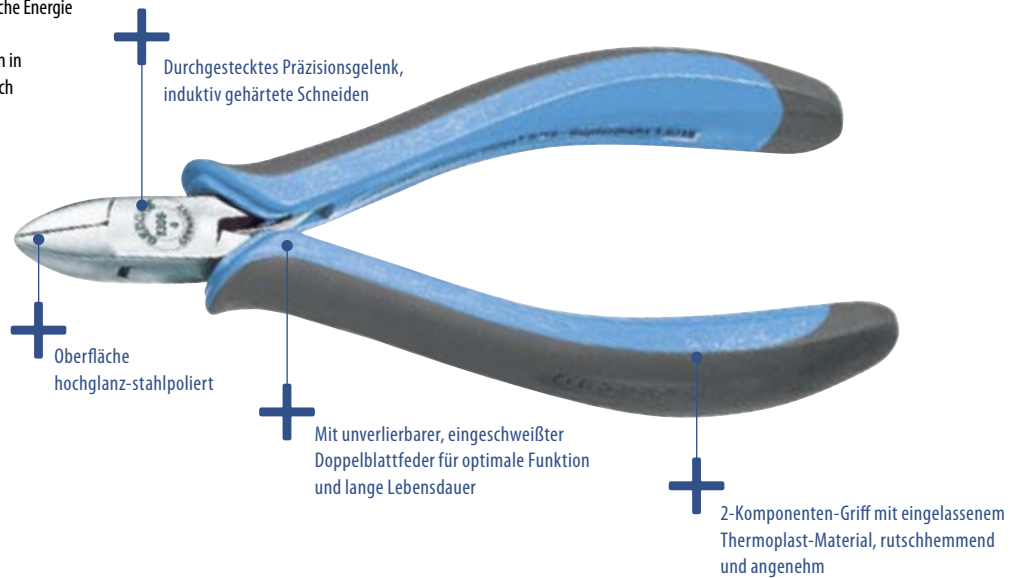

ESD = elektrisch ableitend
(Electro Static Discharge)
BL = Backenlänge
SL = Schneidenlänge

ACHTUNG! SICHERHEITSHINWEIS!



- > Bedingt durch die Leitfähigkeit der ESD-2K-Griffe dürfen diese Werkzeuge nicht mit spannungsführenden Leitern in Berührung kommen, da es zu einem lebensgefährlichen, elektrischen Schlag kommen kann.



PFLEGEHINWEIS

- > ESD-Zangen haben aus Sicherheitsgründen keine Beschichtung aus Chrom.
- > Die Oberfläche der Zangen ist polierter Stahl und aus diesem Grund jeder Art von Korrosion schutzlos ausgesetzt.
- > Daher müssen die Oberflächen dieser Zangen mindestens 1x täglich, während oder nach der Arbeit, mit einem geeigneten Tuch gereinigt werden.
- > Wir empfehlen unser Mikrofaser-tuch 8305 MT

S 8305 ESD ELEKTRONIK-ZANGEN-SET

6-teilig

- > Abmessungen: L 230 x B 165 x H 55 mm
- > Mit Mikrofaser-Reinigungstuch E-8305 MT



Inhalt			kg	Code	No.
8305-9	8307-4	8308-1	0,680	1955551	S 8305 ESD
8306-6	8306-1	E-8305 MT			
8307-3					

Elektronik-Seitenschneider

Induktiv gehärtete Präzisionsschneiden, 61 - 63 HRC

8306-1 ELEKTRONIK- SEITENSCHNEIDER

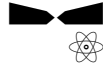

- > Ovaler Kopf, mit Fase
- > Induktiv gehärtete Präzisionsschneiden, 61 - 63 HRC

- > ESD = elektrisch ableitend (Electro Static Discharge)

Schneidwerte:

- > Harter Draht: 0,4 mm/AWG 26
- > Weicher Stahl: 1,0 mm/AWG 18
- > Kupferdraht: 1,5 mm/AWG 15

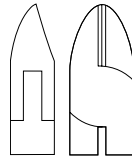
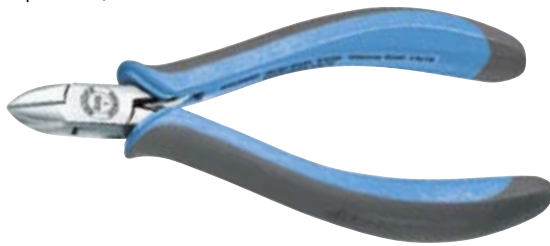

SL	◄ mm ►	⚖️	Code	No.
12	125	0,080	6726450	8306-1

8306-2 ELEKTRONIK-MINI- SEITENSCHNEIDER

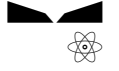

- > Kurzer, ovaler Kopf, mit feiner Fase
- > Induktiv gehärtete Präzisionsschneiden, 61 - 63 HRC

- > ESD = elektrisch ableitend (Electro Static Discharge)

Schneidwerte:

- > Weicher Stahl: 0,6 mm/AWG 22
- > Kupferdraht: 1,2 mm/AWG 16

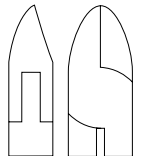
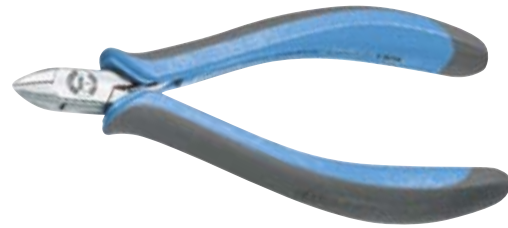

SL	◄ mm ►	⚖️	Code	No.
9	120	0,071	6726530	8306-2

8306-4 ELEKTRONIK- SEITENSCHNEIDER

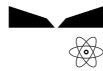

- > Ovaler Kopf, mit feiner Fase
- > Induktiv gehärtete Präzisionsschneiden, 61 - 63 HRC

- > ESD = elektrisch ableitend (Electro Static Discharge)

Schneidwerte:

- > Weicher Stahl: 1,0 mm/AWG 18
- > Kupferdraht: 1,5 mm/AWG 15

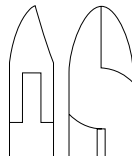
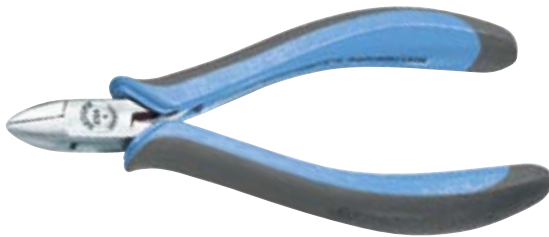

SL	◄ mm ►	⚖️	Code	No.
14	125	0,081	6727180	8306-4

8306-5 ELEKTRONIK-MINI- SEITENSCHNEIDER

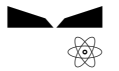

- > Spitzer Kopf, mit feiner Fase
- > Induktiv gehärtete Präzisionsschneiden, 61 - 63 HRC

- > ESD = elektrisch ableitend (Electro Static Discharge)

Schneidwerte:

- > Harter Draht: 0,4 mm/AWG 26
- > Weicher Stahl: 1,0 mm/AWG 18
- > Kupferdraht: 1,2 mm/AWG 16

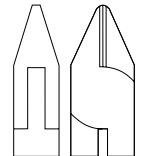

SL	◄ mm ►	⚖️	Code	No.
12	125	0,079	6727340	8306-5

8306-6 ELEKTRONIK-MINI-SEITENSCHNEIDER



- > Kurzer, spitzer Kopf, abgeflacht (hinterfräst), mit feiner Fase
- > Induktiv gehärtete Präzisionsschneiden, 61 - 63 HRC
- Schneidwerte:**
- > Weicher Stahl: 0,6 mm/AWG 22
- > Kupferdraht: 1,0 mm/AWG 18

> ESD = elektrisch ableitend (Electro Static Discharge)

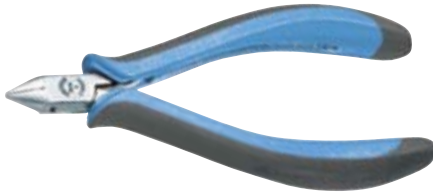

SL	↳ mm ↳	⚖️	Code	No.
10	120	0,072	6727500	8306-6

8306-8 ELEKTRONIK-MINI-SEITENSCHNEIDER

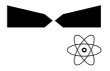

- > Mit Draalthalter
- > Ovaler Kopf, mit Fase
- > Induktiv gehärtete Präzisionsschneiden, 61 - 63 HRC
- Schneidwerte:**
- > Harter Draht: 0,4 mm/AWG 26
- > Weicher Stahl: 1,0 mm/AWG 18
- > Kupferdraht: 1,5 mm/AWG 15

> ESD = elektrisch ableitend (Electro Static Discharge)

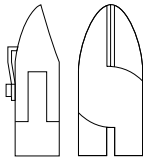

SL	↳ mm ↳	⚖️	Code	No.
13	125	0,076	6727930	8306-8

Elektronik-Hartmetall-Seitenschneider

Eingelötete Hartmetallschneiden mit 84-86 HRA

8306-7 ELEKTRONIK-HARTMETALL-SEITENSCHNEIDER

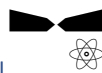

- > Ovaler Kopf, mit Fase
- > Für höchste Schneidleistung mit eingesetzten Hartmetallschneiden
- > Schneidenhärte 84 - 86 HRA
- Schneidwerte:**
- > Pianodraht: 0,6 mm/AWG 22
- > Harter Stahl: 1,0 mm/AWG 18
- > Nickeldraht: 1,2 mm/AWG 16

> ESD = elektrisch ableitend (Electro Static Discharge)

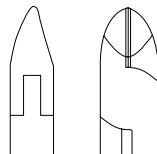
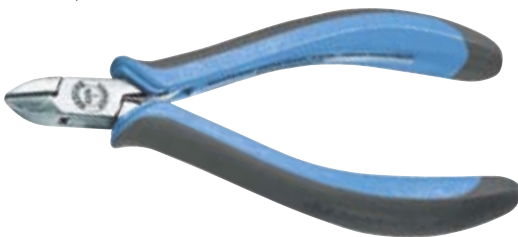

SL	↳ mm ↳	⚖️	Code	No.
11	125	0,076	6727770	8306-7

8306-9 ELEKTRONIK-HARTMETALL-SEITENSCHNEIDER

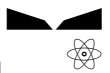

- > Für höchste Schneidleistung mit eingesetzten Hartmetallschneiden
- > Schneidenhärte 84 - 86 HRA
- > Spitzer, schlanker Kopf für Arbeiten an schwer zugänglichen Stellen
- > Mit feiner Fase
- Schneidwerte:**
- > Pianodraht: 0,3 mm
- > Harter Stahl: 0,5 mm
- > Nickeldraht: 0,6 mm

> Besonders zum Abschneiden von SMD-Bauteilen geeignet

> Mit Öffnungsfeder

> ESD = elektrisch ableitend (Electro Static Discharge)

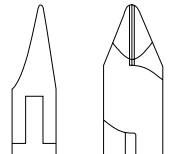

SL	↳ mm ↳	⚖️	Code	No.
11	125	0,076	1743414	8306-9



8306-10

ELEKTRONIK-HARTMETALL-SEITENSCHNEIDER



- > Ovaler Kopf, mit Spezial-Fase, nur für Glasfaser und Kevlar® geeignet
- > Für höchste Schneidleistung mit eingesetzten Hartmetallschneiden
- > Schneidhärte 84 - 86 HRA
- > Mit Öffnungsfeder
- > ESD = elektrisch ableitend (Electro Static Discharge)
- > Kevlar® ist ein geschütztes Warenzeichen der Fa. DuPont

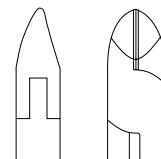

SL	↳ mm ↳	⚖️	Code	No.
11	125	0,077	1743422	8306-10

Elektronik-Schräg- und Vornschnneider

8308-1

ELEKTRONIK-MINI-SCHRÄGSCHNEIDER



- > Spitzer Kopf, Schneiden 55° gewinkelt, mit feiner Fase
- > Für Arbeiten auf engem Raum
- > Induktiv gehärtete Präzisionsschneiden, Schneidhärte 61 - 63 HRC
- > Mit Öffnungsfeder
- > ESD = elektrisch ableitend (Electro Static Discharge)

Schneidwerte:

- > Harter Stahl: 0,4 mm/AWG 26
- > Weicher Stahl: 1,0 mm/AWG 18
- > Kupferdraht: 1,2 mm/AWG 16

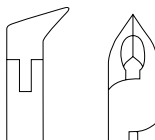

SL	↳ mm ↳	⚖️	Code	No.
12	125	0,076	1743600	8308-1

8308-3

ELEKTRONIK-SCHRÄGSCHNEIDER



- > Breiter Kopf und lange Schneide, mit feiner Fase
- > Schneiden 55° gewinkelt
- > Kopf einseitig spitz angeschliffen
- > Für Arbeiten auf engem Raum
- > Induktiv gehärtete Präzisionsschneiden, Schneidhärte 61 - 63 HRC

Schneidwerte:

- > Harter Stahl: 0,4 mm/AWG 26
- > Weicher Stahl: 1,0 mm/AWG 18
- > Kupferdraht: 1,5 mm/AWG 15
- > Mit Öffnungsfeder
- > ESD = elektrisch ableitend (Electro Static Discharge)

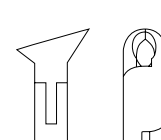

SL	↳ mm ↳	⚖️	Code	No.
15	135	0,094	1743627	8308-3

8308-4

ELEKTRONIK-VORNSCHNEIDER



- > Breiter Kopf und lange Schneide, mit feiner Fase
- > Für hohe Schneidleistung
- > Induktiv gehärtete Präzisionsschneiden, Schneidhärte 61 - 63 HRC
- > Mit Öffnungsfeder
- > ESD = elektrisch ableitend (Electro Static Discharge)

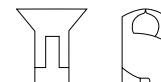

SL	↳ mm ↳	⚖️	Code	No.
15	135	0,098	1743635	8308-4

Elektronik-Spitzzangen

8305-2 ELEKTRONIK-SPITZZANGE



- > Extra lange, halbrunde Backen, mit Hieb
- > ESD = elektrisch ableitend (Electro Static Discharge)



BL	mm	kg	Code	No.
39	165	0,111	6725480	8305-2

8307-4 ELEKTRONIK-SPITZZANGE



- > Schlanke, dünne, flach-rund zulaufende Backen
- > Greifflächen glatt geschliffen
- > Mit Öffnungsfeder
- > ESD = elektrisch ableitend (Electro Static Discharge)

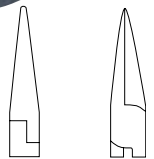
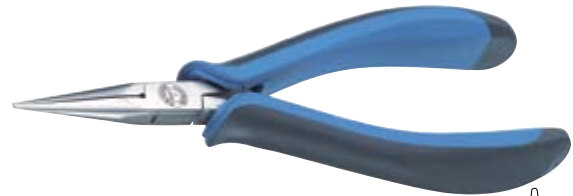

BL	mm	kg	Code	No.
31	145	0,074	1743562	8307-4

8305-6 ELEKTRONIK-NADELZANGE

- > Extra schlanke Backen und feine Spitze
- > Ohne Hieb
- > ESD = elektrisch ableitend (Electro Static Discharge)

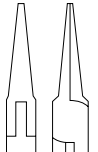

BL	mm	kg	Code	No.
40	160	0,101	6725720	8305-6

Elektronik-Spitzzangen 45 ° gewinkelt

8307-3 ELEKTRONIK-SPITZZANGE



- > 45 ° gewinkelte, schlanke, flach-rund zulaufende Backen
- > Greifflächen mit feinem Querhieb
- > Mit Öffnungsfeder
- > ESD = elektrisch ableitend (Electro Static Discharge)

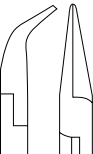

BL	mm	kg	Code	No.
22	140	0,081	1743554	8307-3

8307-7 ELEKTRONIK-FLACHRUNDZANGE



- > 45 ° gewinkelte, extra lange, flach-runde Backen
- > Für Richt- und Biegearbeiten
- > Greifflächen glatt geschliffen
- > Mit Öffnungsfeder
- > ESD = elektrisch ableitend (Electro Static Discharge)

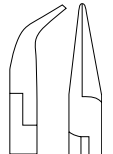

BL	mm	kg	Code	No.
35	165	0,113	1743597	8307-7

Spezial Elektronik-Zangen

8305-7

ELEKTRONIK- SCHRÄGSCHNEIDER

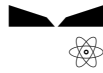

- > 30 ° gewinkelte Schneiden, mit feiner Fase
- > Mit schmalen Kopf für enge Platzverhältnisse

Schneidwerte:

- > Weicher Stahl: 0,6 mm/AWG 22
- > Kupferdraht: 0,8 mm/AWG 20
- > ESD = elektrisch ableitend (Electro Static Discharge)



SL	mm	kg	Code	No.
6	135	0,073	6725990	8305-7

8305-9

ELEKTRONIK- FLACHZANGE



- > Gerade Form
- > Ohne Hieb
- > ESD = elektrisch ableitend (Electro Static Discharge)



BL	mm	kg	Code	No.
23	135	0,073	6726370	8305-9

8308-6

ELEKTRONIK-RUNDZANGE



- > Für feinste Arbeiten in Elektronik, für Kevlar® geeignet
- > Für hohe Standzeit
- > Spitze auf Ø 1 mm zulaufend, ohne Hieb
- > ESD = elektrisch ableitend (Electro Static Discharge)
- > Kevlar® ist ein geschütztes Warenzeichen der Fa. DuPont



BL	mm	kg	Code	No.
20	135	0,078	1743651	8308-6

Miniatur-Elektronik-Zangen

Aus Hochleistungsvergiütungsstahl
Schneiden induktiv gehärtet, 59-61 HRC, Oberfläche phosphatiert

Mit Öffnungsfeder
2-Komponenten-Griff mit griffiger Handschutzfläche

8350-2 MINIATUR ELEKTRONIK- SEITENSCHNEIDER

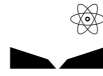

- > Extra spitzer, schmaler Kopf
- > Schneiden 21° gewinkelt, ohne Fase

Schneidwerte:
> Kupferdraht: max. 0,8 mm / AWG 20



SL	↳ mm ↳	⚖️	Code	No.
8	132	0,073	1828967	8350-2

8350-3 MINIATUR ELEKTRONIK- SEITENSCHNEIDER

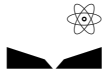

- > Extra spitzer, schmaler Kopf
- > Mit Drahhaltklemme
- > Schneiden 21° gewinkelt, ohne Fase

Schneidwerte:
> Kupferdraht: max. 1,0 mm / AWG 18



SL	↳ mm ↳	⚖️	Code	No.
8	132	0,082	1828975	8350-3

8350-5 MINIATUR ELEKTRONIK- SCHRÄGVORNSCHNEIDER

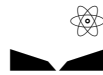

- > Breiter, spitzer Kopf
- > Schneiden 48° gewinkelt, ohne Fase

Schneidwerte:
> Kupferdraht: max. 1,3 mm / AWG 16



SL	↳ mm ↳	⚖️	Code	No.
8	136	0,085	1828991	8350-5

8350-6 MINIATUR ELEKTRONIK- SEITENSCHNEIDER

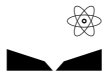

- > Breiter, spitzer Kopf
- > Schneiden 21° gewinkelt, ohne Fase

Schneidwerte:
> Kupferdraht: max. 1,3 mm / AWG 16
> Mittelharter Draht: max. 1,0 mm / AWG 18



SL	↳ mm ↳	⚖️	Code	No.
8	138	0,094	1829009	8350-6

8350-7 MINIATUR ELEKTRONIK- SEITENSCHNEIDER

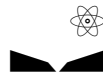

- > Breiter, spitzer Kopf
- > Schneiden 21° gewinkelt, ohne Fase

Schneidwerte:
> Kupferdraht: max. 1,3 mm / AWG 16

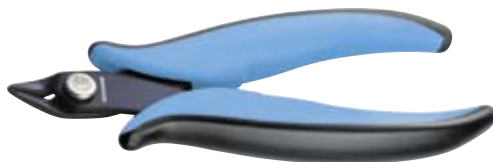

SL	↳ mm ↳	⚖️	Code	No.
8	138	0,086	1829017	8350-7

8350-8 MINIATUR ELEKTRONIK- SEITENSCHNEIDER

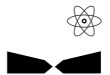

Power-Line

- > Eingelegtes Gewerbe ergibt höhere Stabilität
- > Breiter, spitzer Kopf
- > Schneiden 21° gewinkelt, mit feiner Fase

Schneidwerte:
> Kupferdraht: max. 2,0 mm / AWG 12
> Mittelharter Draht: max. 1,6 mm / AWG 14



SL	↳ mm ↳	⚖️	Code	No.
12	140	0,110	1829025	8350-8



8350-9

MINIATUR ELEKTRONIK-SEITENSCHNEIDER

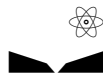

- > Breiter, spitzer Kopf
- > Mit Drathaltefeder
- > Schneiden 21° gewinkelt, ohne Fase

- Schneidwerte:**
- > Kupferdraht: max. 1,3 mm / AWG 16
 - > Mittelharter Draht: max. 1,0 mm / AWG 18



SL	l mm	kg	Code	No.
10	138	0,094	1829033	8350-9

8351-1

MINIATUR ELEKTRONIK-SEITENSCHNEIDER

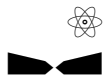

Power-Line

- > Tungsten Technologie für härteste Dauerbeanspruchung
- > Schneiden 21° gewinkelt, mit feiner Fase, Schneidhärte 62 HRC

- Schneidwerte:**
- > Kupferdraht: max. 2,0 mm / AWG 12
 - > Mittelharter Draht: max. 1,6 mm / AWG 14
 - > Pianodraht: max. 0,6 mm / AWG 22



SL	l mm	kg	Code	No.
8	137	0,109	1829041	8351-1

8352-1

MINIATUR ELEKTRONIK-SPITZZANGE



- > Kurze, schmale, glatte Backen
- > Oberfläche phosphatiert



BL	l mm	kg	Code	No.
20	145	0,090	1829068	8352-1

8352-2

MINIATUR ELEKTRONIK-FLACHZANGE



- > Lange, schmale, glatte Backen



BL	l mm	kg	Code	No.
32	158	0,094	1829076	8352-2

8352-3

MINIATUR ELEKTRONIK-SPITZZANGE



- > Lange, schmale, geriffelte Backen
- > Schneiden 45° gewinkelt



BL	l mm	kg	Code	No.
35	152	0,092	1829084	8352-3

8353-1

MINIATUR ELEKTRONIK-ABISOLIERZANGE



- > Mehrzweckwerkzeug zum Schneiden, Abisolieren, Klemmen



BL	l mm	mm ²	AWG	kg	Code	No.
40	175	0,25-0,81	30-20	0,126	1829092	8353-1

Zubehör

8353-2 LACK-ABZIEHPINZETTE

- > Zum Entfernen von Isolierlack
- > Griffe aus Kunststoff
- > Abisolierwert 0,6 mm² / AWG 22



↳ mm ↳	mm ²	AWG	⚖️	Code	No.
125	0,6	22	0,047	1828924	8353-2

8353-3 ABMANTELUNGSMESSER

- > Für Kabeldurchmesser von 4-16 mm



∅	↳ mm ↳	⚖️	Code	No.
4-16	140	0,087	1828932	8353-3

8354-1 LÖTABSAUGER

- > Zum Entfernen von Lötresten beim Entlöten elektronischer Bauteile



↳ mm ↳	⚖️	Code	No.
220	0,096	1828940	8354-1

Abisolierwerkzeuge

8147 HOCHLEISTUNGS-ABISOLIERWERKZEUG

- > Professionelles Abisolierwerkzeug mit 2 Kabelhaken
- > Handlich und benutzerfreundlich, auch unter schwierigsten Bedingungen
- > Für Kabel (bis zu ∅ 40 mm) mit beliebiger Isolierung
- > Arretierungsmöglichkeit der Klinge in einer von drei Positionen (kreisförmige, gerade oder spiralförmige Schnitte)
- > Kabelkapazität: 4,5 - 40 mm ∅
- > Isolationsdicke: bis zu 4,5 mm

Abmessungen:

- > mit kleinem Kabelhaken: 150 x 42 x 30,5 mm
- > mit großem Kabelhaken: 167 x 52 x 30,5 mm
- > E-8147 = Ersatzklinge



∅	⚖️	Code	No.
4,5-40	0,196	1830856	8147

⚖️	Code	No.
0,002	1884719	E-8147



8146 ABISOLIERZANGE

mit auswechselbarem Modul-Einsatz, selbsteinstellend

- > Selbsteinstellendes Schneide- und Abisolierwerkzeug (No. 8146) für moderne Installationen und Ausrüstungsleitungen (90 % aller Leitungen können ohne Einstellen des Werkzeugs abisoliert werden)
- > Die Einführung von leicht auswechselbaren Modul-Einsätzen ermöglicht präzises Abisolieren einer Vielzahl von Isolationen wie PVC bis hin zu PTFE mit nur einem Werkzeug
- > Flachmesser im Lieferumfang enthalten
- > Abmessungen: 191 x 123 x 20 mm

Abisolierkapazität:

- > 8146-1 mit Flachmesser: 0,02 - 10 mm² / AWG 34-8 (für PVC Isolationen)
- > 8146-2 mit Rundmesser: 4 - 16 mm² / AWG 10-5
- > 8146-3 mit V-Messer: PTFE 0,1 - 4 mm² / AWG 28-12 (für alle Isolationen)

Schneidwerte:

- > Flexible Leiter bis zu 10 mm² / AWG 8
- > Starre Leiter bis zu 1,5 mm² / AWG 16



8146



8146-1



8146-2



8146-3

Bezeichnung	mm ²	AWG		Code	No.
Abisolierzange inkl. Modul-Einsatz 8146-1	0,02-10	34-8	0,180	1830805	8146
Modul-Einsatz, Flachmesser	0,02-10	34-8	0,015	1830813	8146-1
Modul-Einsatz, Rundmesser	4-16	10-5	0,016	1830821	8146-2
Modul-Einsatz, V-Messer	0,1-4	28-12	0,016	1830848	8146-3

8139 ADERENDHÜLSEN- ZANGE

- > Zum einfachen Verpressen von Aderendhülsen nach DIN 46228
- > Mit Spezialprisma zum Abisolieren und Drahtschneiden für weichen Draht
- > Vergütungsstahl nach DIN
- > TC = verchromt, mit blau getauchtem Griffschutz





mm ²	↳ mm	↳ inch		Code	No.
0,25-2,5	155	6	0,186	6723510	8139-155TC
0,5-16	220	8.1/2	0,314	6723780	8139-220TC

8148 PRÄZISIONS- ABISOLIERWERKZEUG

für Datenkabel

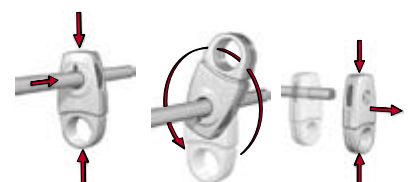
- > Benutzerfreundlich, einfache Handhabung, Rundumschnitt
- > Präzise Einstellung der Schnitttiefe (Justierrad mit 9 Positionen)
- > Auswechselbare Klinge
- > Sichere, abgerundete, tragbare Form
- > Abisolierkapazität: 2,5 - 11 mm
- > Isolationsdicke: bis zu 1,0 mm
- > Abmessungen: 90,5 x 39,5 x 19 mm
- > E-8148 = Ersatzklinge



Ø		Code	No.
2,5-11	0,043	1830864	8148
0,002		1884727	E-8148

Präzisions-Crimp-Zangen

8141 PRÄZISIONS-CRIMP-ZANGE

für Aderendhülsen

- > Flexibel und leicht
- > Für Rechts- oder Linkshänder verwendbar
- > Zwangssperre zur Sicherstellung der Vollendung des Crimpvorgangs
- > Entriegelungsmechanismus zur Beseitigung von Fehlcrimpungen und Blockaden
- > Präzise Exzentereinstellung für gleichbleibende Crimpqualität und Kalibrierfunktion

Anwendungsbereich:

- > Selbsteinstellend von 0,5 bis 6 mm² / AWG 22- AWG 10



mm ²	↳ mm ↳	↳ inch ↳	⚖ kg	Code	No.
0,5-6	197	7,75	0,423	1830759	8141

8142 PRÄZISIONS-CRIMP-ZANGE

für isolierte Kabelschuhe

- > Deutliche Reduzierung der Handkraft verglichen mit anderen Crimpwerkzeugen durch einzigartigen Mechanismus
- > Flexibel und leicht
- > Für Rechts- oder Linkshänder verwendbar
- > Zwangssperre zur Sicherstellung der Vollendung des Crimpvorgangs
- > Entriegelungsmechanismus zur Beseitigung von Fehlcrimpungen und Blockaden
- > Präzise Exzentereinstellung für gleichbleibende Crimpqualität und Kalibrierfunktion

Anwendungsbereich:

- > 1: 0,5-1,0 mm² / 20-18 AWG
- > 2: 1,5-2,5 mm² / 16-14 AWG
- > 3: 4,0-6,0 mm² / 12-10 AWG



mm ²	↳ mm ↳	↳ inch ↳	⚖ kg	Code	No.
0,5-6	255	10,04	0,626	1830767	8142

8152 - 8153 CRIMP-ZANGE

für große Kabelschuhe

- > Ratschenmechanismus entwickelt für gleichbleibende und zuverlässige Crimpverbindungen von unisolierten Rohrkabelschuhen mit Leitern, und zur Sicherstellung vollendeter Crimpzyklen und Zwangssperre
- > Asymmetrische Presseinsätze für optimale Termination

- > Die Presseinsätze markieren den Verbinder, so dass sie auf korrekte Benutzung des Werkzeugs überprüft werden können
- > Lange Handgriffe ermöglichen den beidhändigen Gebrauch und mühelosen Crimpvorgang



8152



8153



mm ²	AWG	↳ mm ↳	⚖ kg	Code	No.
4-25	12-3	300	0,650	2010313	8152
10-75	7-2/0	500	2,800	2010321	8153



Crimp-Zangen

8155 CRIMP-ZANGE

für isolierte Verbinder

> Für rot, blau und gelb isolierte Verbinder, wie Kabelschuhe, Stiftkabelschuhe, Flachstecker, Flachsteckhülsen, Rundstecker, Rundsteckhülsen, Stoßverbinder und Parallelverbinder

- > Leichte Handhabung
- > Entriegelbare Zwangssperre
- > Handsympathisch geformte Griffe
- > GEDORE Sonderstahl, brüniert

Anwendungsbereich:

- > 1: 0,5-1,0 mm² / 20-18 AWG
- > 2: 1,5-2,5 mm² / 16-14 AWG
- > 3: 4,0-6,0 mm² / 12-10 AWG



mm ²	AWG	L	B		Code	No.
0,5-6	20-10	220	80	0,480	2836823	8155

8156 CRIMP-ZANGE

für nicht isolierte Kontakte

> Für nicht isolierte Kontakte mit offener Crimphülse, wie Flachstecker F 2,8; F4,8; F6,3 und F 9,5

- > Leichte Handhabung
- > Entriegelbare Zwangssperre
- > Handsympathisch geformte Griffe
- > GEDORE Sonderstahl, brüniert

Anwendungsbereich:

- > 1: 0,25-0,5 mm² / 24-20 AWG
- > 2: 0,5-1,0 mm² / 20-18 AWG
- > 3: 4,0-6,0 mm² / 12-10 AWG
- > 4: 1,5-2,5 mm² / 16-14 AWG



mm ²	AWG	L	B		Code	No.
0,25-6	24-10	220	80	0,510	2836831	8156

8157 CRIMP-ZANGE

für Kabelschuhe

> Für nicht isolierte Kontakte mit geschlossener Crimphülse (W-Pressung) bis 16 mm² / AWG 6 und Rohrkabelschuhe bis 10 mm² / AWG 6

- > Leichte Handhabung
- > Entriegelbare Zwangssperre
- > Handsympathisch geformte Griffe
- > GEDORE Sonderstahl, brüniert

Anwendungsbereich:

- > 1: 0,1-0,35 mm² / 26-22 AWG
- > 2: 0,5-1,0 mm² / 20-18 AWG
- > 3: 1,5-2,5 mm² / 16-14 AWG
- > 4: 4,0-6,0 mm² / 12-10 AWG
- > 5: 10,0-16,0 mm² / 8-6 AWG



mm ²	AWG	L	B		Code	No.
0,1-16	26-6	220	80	0,470	2836858	8157

Crimp-Zange modular



VORTEILE:

- > Zuverlässig: Präzise Crimpleistung durch parallelen Hubmechanismus
- > Einfach zu handhaben: Volle Sicht während des Crimp-Prozesses, leicht zugängliche Auslösefunktion erlaubt schnelles Wechseln der Modul-Einsätze ohne zusätzliches Werkzeug
- > Komfortabel: Leichtgewichtiger, kunststoffummantelter Werkzeugrahmen erlaubt angenehme Handhabung, auch bei niedrigen Temperaturen
- > Praktisch: Modul-Einsätze, leicht auswechselbar und eindeutig beschriftet, werden unverlierbar durch einen Stift paarweise zusammengehalten und in einer Aufbewahrungsbox (mit weiteren Boxen - wie Puzzleteile - zusammensteckbar) geliefert
- > Vielseitig und wirtschaftlich: Nur ein Zangen-Basisrahmen kombinierbar mit allen Modul-Einsätzen für diverse Crimp-Prozesse, einschließlich schwerer Steckverbinder, Koaxialverbinder, Lichtwellenleiter und Westernstecker



WECHSELN DER CRIMP-EINSÄTZE

- > Durch Drücken der Crimp-Einsatz-Verriegelung können Sie den Crimp-Einsatz leicht herausnehmen.



- > Nehmen Sie den Crimp-Einsatz heraus und legen Sie mit heruntergedrückter Verriegelung Ihren gewünschten Crimp-Einsatz ein.



8140 CRIMP-ZANGE MODULAR

- > Professionelles Ratschen-Crimp-Werkzeug für die meisten Typen von mechanischen, elektrischen und elektronischen Verbindern
- > Ein Basisrahmen (No. 8140) kombinierbar mit allen Modul-Einsätzen
- > Abmessungen: L 234 x H 64 x B 24 mm
- > Modul-Einsätze ohne Werkzeug wechselbar



↳ mm ↳

234

⚖

0,557

Code

1830546

No.

8140

8140-01/-02 MODUL-EINSATZ

für isolierte Kabelschuhe

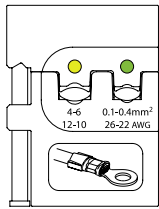

8140-01

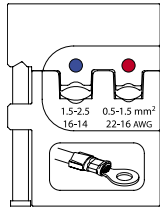

8140-02



mm ²	AWG		Code	No.
0,1-0,4 + 4-6	26-22 + 12-10	0,075	1830554	8140-01
0,5-1,5 + 1,5-2,5	22-16 + 16-14	0,068	1830562	8140-02

8140-03/-04/-05 MODUL-EINSATZ

für unisolierte Kabelschuhe

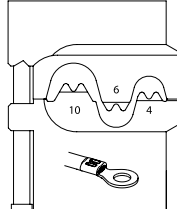

8140-03

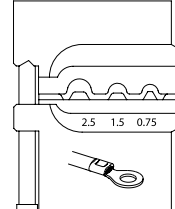

8140-04

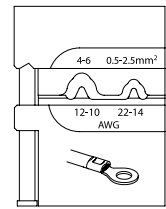

8140-05



mm ²	AWG		Code	No.
4-6-10	12-10-8	0,056	1830570	8140-03
0,75-1,5-2,5		0,076	1830589	8140-04
0,5-2,5 + 4-6	22-14 + 12-10	0,056	1830597	8140-05

8140-06/-07/-08 MODUL-EINSATZ

für Aderendhülsen

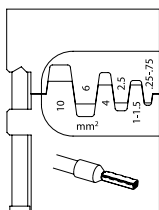

8140-06

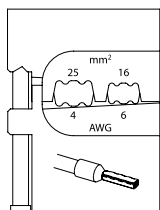

8140-07

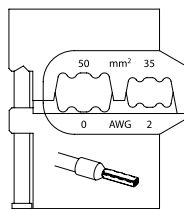

8140-08



mm ²	AWG		Code	No.
0,25-10		0,056	1830600	8140-06
16-25	6-4	0,056	1830619	8140-07
35-50	2-0	0,056	1830627	8140-08

8140-09/-10/-11 MODUL-EINSATZ

für Flachsteckhülsen

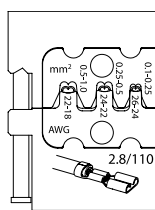

8140-09

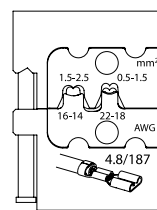

8140-10

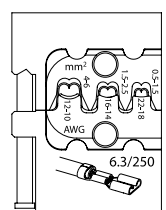

8140-11



Verbindertyp	mm ²	AWG		Code	No.
2,8	0,1-1	26-18	0,072	1830635	8140-09
4,8	0,5-2,5	22-14	0,056	1830643	8140-10
6,3	0,5-6	22-10	0,080	1830651	8140-11

8140-12 MODUL-EINSATZ

für Lichtwellenleiter

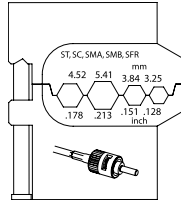

Ø	kg	Code	No.
4,52 5,41 3,84 3,25 mm .178 .213 .151 .128 in	0,056	1830678	8140-12

8140-14 MODUL-EINSATZ

für Koax-Verbinder

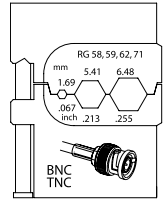

Verbindertyp	Ø	kg	Code	No.
RG 58, 59, 62, 71	1,69 5,41 6,48 mm .067 .213 .255 in	0,056	1830694	8140-14

8140-16/-17 MODUL-EINSATZ

für Westernstecker

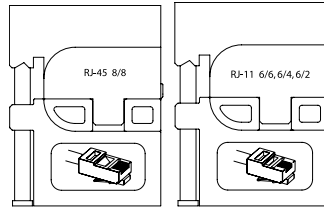

Verbindertyp	kg	Code	No.
RJ-45, 8P/8C	0,050	1830716	8140-16
RJ-11, 6P/6C - 6P/4C - 6P/2C	0,048	1830724	8140-17

8140-18 MODUL-EINSATZ

für schwere Steckverbinder

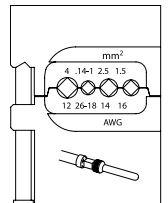

mm²	AWG	kg	Code	No.
0,14-4	26-12	0,056	1830732	8140-18

8140-20 MODUL-EINSATZ

für Lamellenkontakt

> Mit Abdichtungen 0,5 - 3,0 mm²

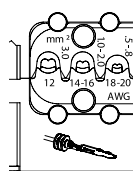

mm²	AWG	kg	Code	No.
0,5-3,0	20-12	0,056	1963384	8140-20

8140-21/-22 MODUL-EINSATZ

für Dura Seal Schrumpfschlauch

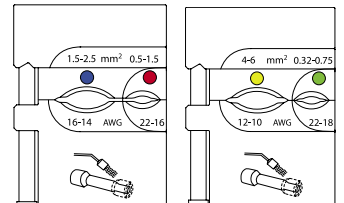

mm²	AWG	kg	Code	No.
0,5 - 1,5 / 1,5 - 2,5	22 - 16 / 16 - 14	0,080	1963392	8140-21
0,32 - 0,75 / 4 - 6	22 - 18 / 12 - 10	0,080	1963406	8140-22

8140-23 MODUL-EINSATZ

für Solarlok®

> Passend für Tyco Solarlok®: 2,5 - 4 - 6 mm²

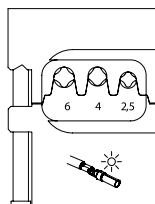

mm²	kg	Code	No.
2,5 - 4 - 6	0,086	2078082	8140-23

8140-24/-25 MODUL-EINSATZ

für Multi Contact

> Passend für Multi Contact MC 3 / MC 4: 2,5 - 4 - 6 mm²

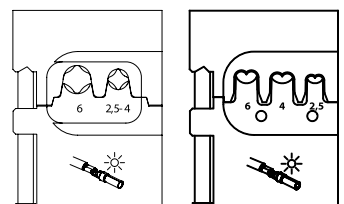

Verbindertyp	kg	Code	No.
Multi Contact MC 3	0,056	2078090	8140-24
Multi Contact MC 4	0,700	2078104	8140-25

Crimp-Zangen-Sets

S 8140 A CRIMP-ZANGEN-SET AUTOMOTIVE

4-teilig

- > Praxisorientierte Set-Zusammenstellung für spezifische Anforderungen im Bereich der Kfz-Technik
- > Ideal für anspruchsvolle Verdrimpfungen
- > Individuell erweiterbar durch Zukauf weiterer Modul-Einsätze
- > Modul-Einsätze ohne Werkzeug wechselbar
- > In praktischer Blister-Verpackung

S 8140 A

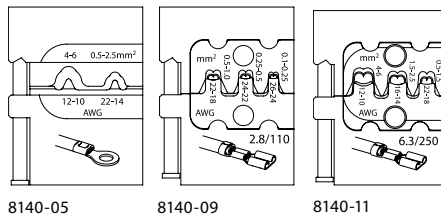

8140-05

8140-09

8140-11

Inhalt		Code	No.
8140	0,754	1830910	S 8140 A
8140-09 -05 -11			

S 8140 D CRIMP-ZANGEN-SET DATA-COM

4-teilig

- > Praxisorientierte Set-Zusammenstellung für spezifische Anforderungen im Bereich der Daten-Kommunikations-Installation
- > Ideal für anspruchsvolle Verdrimpfungen
- > Individuell erweiterbar durch Zukauf weiterer Modul-Einsätze
- > Modul-Einsätze ohne Werkzeug wechselbar
- > In praktischer Blister-Verpackung

S 8140 D

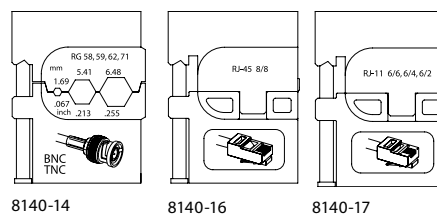

8140-14

8140-16

8140-17

Inhalt		Code	No.
8140	0,711	1830937	S 8140 D
8140-14 -16 -17			

S 8140 E CRIMP-ZANGEN-SET ELEKTRIKER

4-teilig

- > Praxisorientierte Set-Zusammenstellung für spezifische Anforderungen für Elektroinstallateure
- > Ideal für anspruchsvolle Verdrimpfungen
- > Individuell erweiterbar durch Zukauf weiterer Modul-Einsätze
- > Modul-Einsätze ohne Werkzeug wechselbar
- > In praktischer Blister-Verpackung

S 8140 E

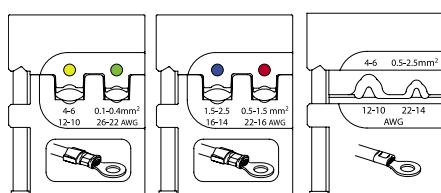

8140-01

8140-02

8140-05

Inhalt		Code	No.
8140	0,760	1830899	S 8140 E
8140-01 -02 -05			

S 8140 J CRIMP-ZANGEN-SET INDUSTRIAL

4-teilig

- > Praxisorientierte Set-Zusammenstellung für spezifische Anforderungen im Bereich der industriellen Wartung
- > Ideal für anspruchsvolle Verdrimpfungen
- > Individuell erweiterbar durch Zukauf weiterer Modul-Einsätze
- > Modul-Einsätze ohne Werkzeug wechselbar
- > In praktischer Blister-Verpackung

S 8140 J

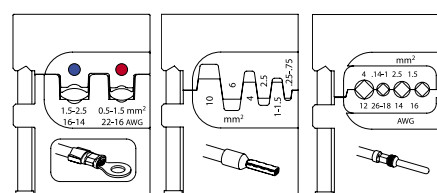

8140-02

8140-06

8140-18

Inhalt		Code	No.
8140	0,752	1830929	S 8140 J
8140-02 -06 -18			

S 8140 PN CRIMP-ZANGEN-START-SET

im Kunststoffkoffer

- > Crimp-Zange No. 8140 ohne Modul-Einsätze zur individuellen Zusammenstellung
- > Im praktischen Kunststoffkoffer



8140



S 8140 PN

Inhalt		Code	No.
8140	1,589	1963279	S 8140 PN

RZB1-18CR ZANGEN-SATZ

2-teilig + Zubehör

- > Im stabilen Kunststoffkoffer



Inhalt		Code	No.
8141	1,480	1895249	RZB1-18CR
8146			
Aderendhülsen			
0.50 0.75 1.00 1.50			
2.50 4.00 6.00			

Montagezangen für Außensicherungsringe (Wellen)

8000 AE

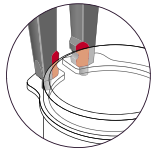

Abgeflachte Spitzenaufnahme sorgen für eine bessere Erreichbarkeit der Sicherungsring-Augen

Spitze unverlierbar durch formschlüssige Verpressung im Zangenkopf fixiert

Keine Haltenut in den Spitzen somit wird der Sicherungsring nicht unabsichtlich verbogen und bleibt absolut plan. Zusatzeffekt, die Spitzen werden auch nicht durch eine Haltenut (Sollbruchstelle durch Kerbwirkung) geschwächt.

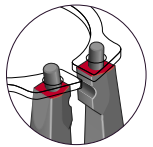

Große Auflagefläche für den Sicherungsring vermindert die Verwindung des Sicherungsringes



Verschleißfest und präzise!
- Die vergütete und extra eingesetzte Spitze ist aus hochwertigem Wälzlerstahl hergestellt und dabei absolut zylindrisch.



Präzises, geschraubtes Gelenk. Die Schraube ermöglicht ein einfaches Nachjustieren der Zangenschenkel.



Handsymphatische Antirutsch-Griffe verhindern das Abrutschen der Hand



Verliersichere, weil innenliegende Feder erleichtert bei Außensicherungsringzangen die Arbeit

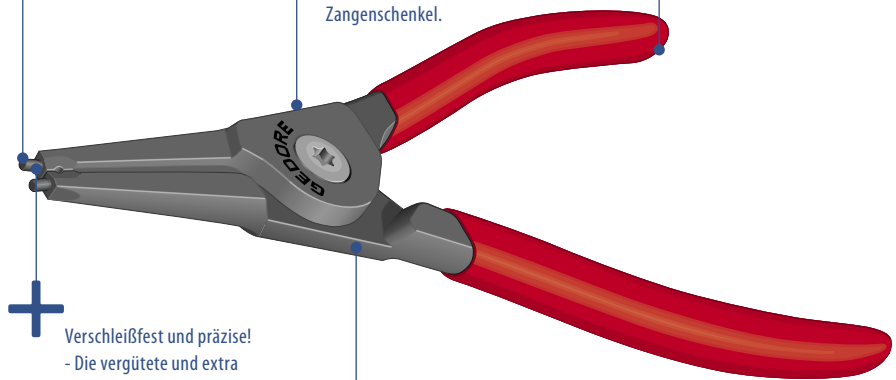

TIPP

So vermindern Sie die Verwindung des Sicherungsringes!

- > Beim Verbauen von Sicherungsringen ist immer auf die richtige Einbauseite zu achten.
- > Die "Augen" von Sicherungsringen werden gestanzt. Somit sind diese Löcher leicht konisch.
- > Die engere Seite der Augen* sollte an der Zange anliegen um Verwindungen des Ringes zu vermeiden.

* Die Seite ohne Fase ist auch gleichzeitig die engere Seite der Augen.

8000 AE 0 - AE 4 MONTAGEZANGE FÜR AUSSENSICHERUNGSRINGE

NEU

Form A

- > Für Sicherungsringe nach DIN 471, DIN 983
- > DIN 5254 Form A
- > Gerade Backen
- > Mit innenliegender Öffnungsfeder
- > Zangengrundkörper aus GEDORE Chrom-Vanadium Sondervergütungsstahl
- > Eingedrückte Spitzen aus hochverschleißfestem Wälzlerstahl
- > Verwindungshemmende Spitzengeometrie
- > Geschraubte Gelenkverbindung
- > Stahlgrau, mit rot getauchten Antirutsch-Griffen



● mm	● inch	L	L ₁	d		Code	No.
3-10	5/32-3/8	144	39	0,9	0,090	2930633	8000 AE 0
10-25	3/8-1	145	39	1,3	0,095	2930668	8000 AE 1
19-60	3/4-2.3/8	183	57	1,8	0,180	2923602	8000 AE 2
40-100	1.5/8-4	230	68	2,3	0,310	2930676	8000 AE 3
85-140	3.3/8-5.1/2	332	95	3,2	0,590	2930684	8000 AE 4

8000 AE 01 - AE 41 MONTAGEZANGE FÜR AUSSENSICHERUNGSRINGE

NEU

Form B

- > Für Sicherungsringe nach DIN 471, DIN 983
- > DIN 5254 Form B
- > 90° gewinkelte Backen
- > Mit innenliegender Öffnungsfeder
- > Zangengrundkörper aus GEDORE Chrom-Vanadium Sondervergütungsstahl
- > Eingedrückte Spitzen aus hochverschleißfestem Wälzlerstahl
- > Verwindungshemmende Spitzengeometrie
- > Geschraubte Gelenkverbindung
- > Stahlgrau, mit rot getauchten Antirutsch-Griffen



● mm	● inch	L	L ₂	d	⚖ kg	Code	No.
3-10	5/32-3/8	133	27	0,9	0,090	2930692	8000 AE 01
10-25	3/8-1	133	27	1,3	0,095	2930706	8000 AE 11
19-60	3/4-2.3/8	170	44	1,8	0,180	2930714	8000 AE 21
40-100	1.5/8-4	217	54	2,3	0,310	2930730	8000 AE 31
85-140	3.3/8-5.1/2	311	74	3,2	0,590	2930749	8000 AE 41

8000 A 0G - A 2G MONTAGEZANGE FÜR AUSSENSICHERUNGSRINGE

- > Für Wellen ohne Nut
- > Für selbstsperrende Seeger-Greifringe sowie für selbstklemmende Benzing-Spannringe
- > Ähnlich DIN 5254 Form A
- > A 0G - A 1G = 30° gewinkelte Backen
- > A 2G = gerade Spitzen
- > Mit Öffnungsfeder und Einstellschraube für Fixanschlag
- > Hohe Montagesicherheit, ein Überspannen kleinster Sicherungsringe wird durch den Fixanschlag ausgeschlossen
- > Geschmiedeter GEDORE Chrom-Vanadium Sondervergütungsstahl
- > Präzise bearbeitet, ölgehärtet und angelassen
- > Schwarz, mit rot getauchtem Griffschutz

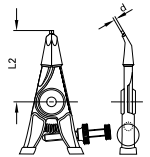
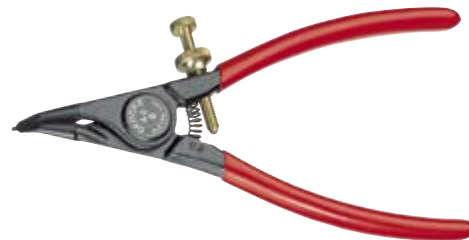

● mm	● mm	L	L ₂	d	⚖ kg	Code	No.
1,5-3,5	1,5-3,5	140	40	0,7	0,099	6700140	8000 A 0G
4,0-9,0	3,0-11,0	140	40	1,1	0,098	6700220	8000 A 1G
10,0-15,0	12,0-16,0	182	57	1,8	0,189	6700300	8000 A 2G

8000 A 01G - A 21G MONTAGEZANGE FÜR AUSSENSICHERUNGSRINGE

- > Für Wellen ohne Nut
- > Für selbstsperrende Seeger-Greifringe sowie für selbstklemmende Benzing-Spannringe
- > Ähnlich DIN 5254 Form B
- > 90° gewinkelte Backen
- > Mit Öffnungsfeder und Einstellschraube für Fixanschlag
- > Hohe Montagesicherheit, ein Überspannen kleinster Sicherungsringe wird durch den Fixanschlag ausgeschlossen
- > Geschmiedeter GEDORE Chrom-Vanadium Sondervergütungsstahl
- > Präzise bearbeitet, ölgehärtet und angelassen
- > Schwarz, mit rot getauchtem Griffschutz

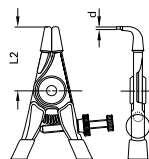
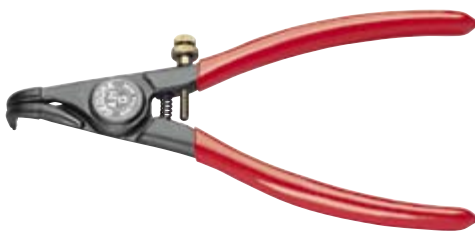

● mm	● mm	L	L ₂	d	⚖ kg	Code	No.
1,5-3,5	1,5-3,5	134	33	0,7	0,100	6700650	8000 A 01G
4,0-9,0	3,0-11,0	134	33	1,1	0,099	6700730	8000 A 11G
10,0-15,0	12,0-16,0	170	45	1,8	0,184	6700810	8000 A 21G

8000 A 0 - A 4 MONTAGEZANGE FÜR AUSSENSICHERUNGSRINGE

Form A

- > Für Sicherungsringe nach DIN 471, DIN 983
- > DIN 5254 Form A
- > Gerade Backen
- > Mit Öffnungsfeder
- > Mit Klemmschutz
- > Geschmiedeter GEDORE Chrom-Vanadium Sondervergütungsstahl
- > Präzise bearbeitet, ölgehärtet und angelassen
- > Schwarz, mit rot getauchtem Griffschutz

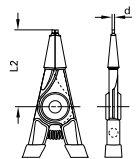
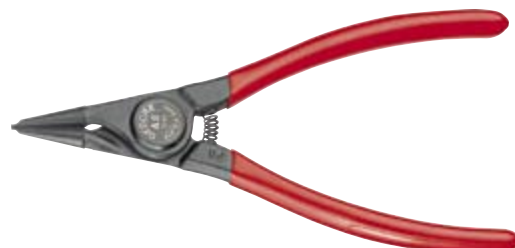

● mm	● inch	L	L ₂	d	⚖ kg	Code	No.
3-10	5/32-3/8	141	40,0	0,9	0,096	6701380	8000 A 0
10-25	3/8-1	141	40,0	1,3	0,098	6701460	8000 A 1
19-60	3/4-2.3/8	182	54,0	1,8	0,186	6701540	8000 A 2
40-100	1.5/8-4	230	69,0	2,3	0,310	6701620	8000 A 3
85-140	3.3/8-5.1/2	320	85,5	3,2	0,555	6701700	8000 A 4



8000 A 01 - A 41 MONTAGEZANGE FÜR AUSSENSICHERUNGSRINGE



Form B

- > Für Sicherungsringe nach DIN 471, DIN 983
- > DIN 5254 Form B
- > 90° gewinkelte Backen
- > Mit Öffnungsfeder
- > Mit Klemmschutz
- > Geschmiedeter GEDORE Chrom-Vanadium Sondervergütungsstahl
- > Präzise bearbeitet, ölgelährt und angelassen
- > Schwarz, mit rot getauchtem Griffschutz

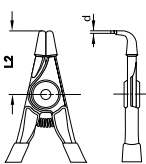
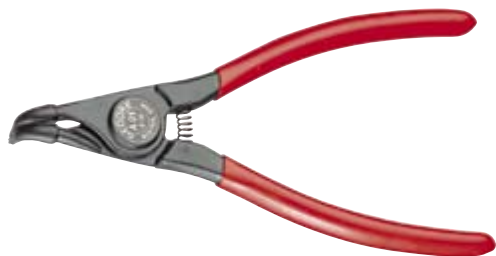

● mm	● inch	L	L ₂	d	⚖ kg	Code	No.
3-10	5/32-3/8	130	29	0,9	0,097	6702270	8000 A 01
10-25	3/8-1	130	29	1,3	0,097	6702350	8000 A 11
19-60	3/4-2.3/8	170	43	1,8	0,182	6702430	8000 A 21
40-100	1.5/8-4	210	53	2,3	0,317	6702510	8000 A 31
85-140	3.3/8-5.1/2	305	64	3,2	0,563	6702780	8000 A 41

8000 A 02 - A 42 MONTAGEZANGE FÜR AUSSENSICHERUNGSRINGE



- > Ähnlich DIN 5254 Form B
- > 45° gewinkelte Backen
- > Mit Öffnungsfeder
- > Mit Klemmschutz
- > Geschmiedeter GEDORE Chrom-Vanadium Sondervergütungsstahl
- > Präzise bearbeitet, ölgelährt und angelassen
- > Schwarz, mit rot getauchtem Griffschutz



● mm	● inch	L	L ₂	d	⚖ kg	Code	No.
3-10	5/32-3/8	139	38,0	0,9	0,097	2015021	8000 A 02
10-25	3/8-1	139	38,0	1,3	0,097	2015048	8000 A 12
19-60	3/4-2.3/8	179	51,0	1,8	0,182	2015056	8000 A 22
40-100	1.5/8-4	226	65,0	2,3	0,317	2015064	8000 A 32
85-140	3.3/8-5.1/2	315	80,5	3,2	0,568	2015072	8000 A 42

8000 A 4 - A 6 MONTAGEZANGE FÜR AUSSENSICHERUNGSRINGE



- > Gerade Spitzen
- > Schwarz, Spitzen und Zahnbügel verzinkt
- > Der Zahnbügel verhindert ein Überspreizen der Zangenschenkel über den zulässigen Arbeitsbereich
- > Sicheres Arbeiten ist somit auch in verdeckten Einbaulagen gewährleistet
- > Sperrstift austauschbar
- > Quetschsicherer Auslösehebel mit Griffmulden, rot tauchisoliert
- > Präzise bearbeitet, ölgelährt und angelassen
- > E-8000 A = Ersatzspitzen-Paar

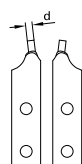

● mm	● inch	d	↳ mm	⚖ kg	Code	No.
85-140	3.3/8-5.1/2	3,2	550	1,921	2011778	8000 A 4 EL
122-300	4.13/16-11.7/8	3,5	550	1,921	6701890	8000 A 5
252-400	9.15/16-15.13/16	4,5	586	1,922	6701970	8000 A 6

d	⚖ kg	Code	No.
3,2	0,072	2011670	E-8000 A 4 EL
3,5	0,072	5701840	E-8000 A 5
4,5	0,112	5701920	E-8000 A 6

8000 A 41 - A 61 MONTAGEZANGE FÜR AUSSENSICHERUNGSRINGE



- > 90° gewinkelte Spitzen
- > Spitzen und Sperrhebel verzinkt
- > Sperrhebel-Griffende tauchisoliert
- > Mit Klemmschutz
- > Verstärkte Sicherheitsarme
- > Präzise bearbeitet, ölgelährt und angelassen
- > E-8000 A = Ersatzspitzen-Paar

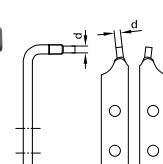

● mm	● inch	d	↳ mm	⚖ kg	Code	No.
85-140	3.3/8-5.1/2	3,2	560	1,898	2011786	8000 A 41 EL
122-300	4.13/16-11.7/8	3,5	560	1,898	6702860	8000 A 51
252-400	9.15/16-15.13/16	4,5	585	1,953	6718430	8000 A 61

d	⚖ kg	Code	No.
3,2	0,072	2011697	E-8000 A 41 EL
3,5	0,112	5702810	E-8000 A 51
4,5	0,140	5701760	E-8000 A 61

5 8028

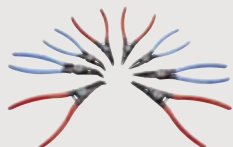

>425

1500 ES-8000



>103

Montagezangen für Innensicherungsringe (Bohrungen)

NEU

8000 JE 0 - JE 4 MONTAGEZANGE FÜR INNENSICHERUNGSRINGE



Form C

- > Für Sicherungsringe nach DIN 472, DIN 984
- > DIN 5256 Form C
- > Gerade Backen
- > Zangengrundkörper aus GEDORE Chrom-Vanadium Sondervergütungsstahl
- > Eingedrückte Spitzen aus hochverschleißfestem Wälzlagerstahl
- > Verwindungshemmende Spitzengeometrie
- > Geschraubte Gelenkverbindung
- > Stahlgrau, mit blau getauchten Antirutsch-Griffen



Ø mm	Ø inch	L	L ₂	d	↕ kg	Code	No.
8-13	3/8-9/16	139	41	0,9	0,090	2930757	8000 JE 0
12-25	3/8-1	139	41	1,3	0,090	2930765	8000 JE 1
19-60	3/4-2.3/8	182	54	1,8	0,160	2930773	8000 JE 2
40-100	1.5/8-4	230	68	2,3	0,280	2930781	8000 JE 3
85-140	3.3/8-5.1/2	324	86	3,2	0,550	2930803	8000 JE 4

NEU

8000 JE 01 - JE 41 MONTAGEZANGE FÜR INNENSICHERUNGSRINGE



Form D

- > Für Sicherungsringe nach DIN 472, DIN 984
- > DIN 5256 Form D
- > 90° gewinkelte Backen
- > Zangengrundkörper aus GEDORE Chrom-Vanadium Sondervergütungsstahl
- > Eingedrückte Spitzen aus hochverschleißfestem Wälzlagerstahl
- > Verwindungshemmende Spitzengeometrie
- > Geschraubte Gelenkverbindung
- > Stahlgrau, mit blau getauchten Antirutsch-Griffen



Ø mm	Ø inch	L	L ₂	d	↕ kg	Code	No.
8-13	3/8-9/16	129	30	0,9	0,090	2930811	8000 JE 01
12-25	3/8-1	129	30	1,3	0,090	2930838	8000 JE 11
19-60	3/4-2.3/8	170	43	1,8	0,160	2930846	8000 JE 21
40-100	1.5/8-4	217	53	2,3	0,280	2930854	8000 JE 31
85-140	3.3/8-5.1/2	310	70	3,2	0,550	2930862	8000 JE 41

8000 J 0 - J 4 MONTAGEZANGE FÜR INNENSICHERUNGSRINGE



Form C

- > Für Sicherungsringe nach DIN 472, DIN 984
- > DIN 5256 Form C
- > Gerade Backen
- > Geschmiedeter GEDORE Chrom-Vanadium Sondervergütungsstahl
- > Präzise bearbeitet, ölgehärtet und angelassen
- > Schwarz, mit blau getauchtem Griffschutz

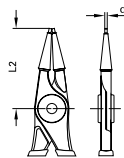

Ø mm	Ø inch	L	L ₂	d	↕ kg	Code	No.
8-13	3/8-9/16	141	41,0	0,9	0,080	6703240	8000 J 0
12-25	3/8-1	141	41,0	1,3	0,081	6703320	8000 J 1
19-60	3/4-2.3/8	183	54,0	1,8	0,164	6703400	8000 J 2
40-100	1.5/8-4	230	68,0	2,3	0,281	6703590	8000 J 3
85-140	3.3/8-5.1/2	322	84,5	3,2	0,472	6703670	8000 J 4

8000 J 01 - J 41 MONTAGEZANGE FÜR INNENSICHERUNGSRINGE



Form D

- > Für Sicherungsringe nach DIN 472, DIN 984
- > DIN 5256 Form D
- > 90° gewinkelte Backen
- > Geschmiedeter GEDORE Chrom-Vanadium Sondervergütungsstahl
- > Präzise bearbeitet, ölgehärtet und angelassen
- > Schwarz, mit blau getauchtem Griffschutz

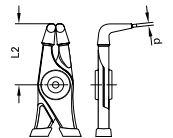

Ø mm	Ø inch	L	L ₂	d	↕ kg	Code	No.
8-13	3/8-9/16	129	28	0,9	0,080	6704130	8000 J 01
12-25	3/8-1	129	28	1,3	0,082	6704210	8000 J 11
19-60	3/4-2.3/8	169	41	1,8	0,161	6704480	8000 J 21
40-100	1.5/8-4	214	50	2,3	0,279	6704560	8000 J 31
85-140	3.3/8-5.1/2	292	65	3,2	0,484	6704640	8000 J 41

1500 CT1-8000



>111

8000 J 02 - J 42

MONTAGEZANGE FÜR INNENSICHERUNGSRINGE



- > Ähnlich DIN 5256 Form D
- > 45° gewinkelte Backen
- > Geschmiedeter GEDORE Chrom-Vanadium Sondervergütungsstahl
- > Präzise bearbeitet, ölgehärtet und angelassen
- > Schwarz, mit blau getauchtem Griffschutz



Ø mm	Ø inch	L	L _z	d	↕ kg	Code	No.
8-13	3/8-9/16	139	39,0	0,9	0,080	2014963	8000 J 02
12-25	3/8-1	139	39,0	1,3	0,080	2014971	8000 J 12
19-60	3/4-2.3/8	180	52,0	1,8	0,161	2014998	8000 J 22
40-100	1.5/8-4	226	64,0	2,3	0,279	2015005	8000 J 32
85-140	3.3/8-5.1/2	316	78,5	3,2	0,484	2015013	8000 J 42

8000 J 4 - J 6 MONTAGEZANGE FÜR INNENSICHERUNGSRINGE

- > Gerade Spitzen
- > Schwarz, Spitzen und Zahnbügel verzinkt
- > Der Zahnbügel verhindert ein Überspreizen der Zangenschenkel über den zulässigen Arbeitsbereich
- > Sicheres Arbeiten ist somit auch in verdeckten Einbaulagen gewährleistet

- > Sperrstift austauschbar
- > Quetschsicherer Auslösehebel mit Griffmulden, blau tauchisoliert
- > Präzise bearbeitet, ölgehärtet und angelassen
- > E-8000 J = Ersatzspitzen-Paar

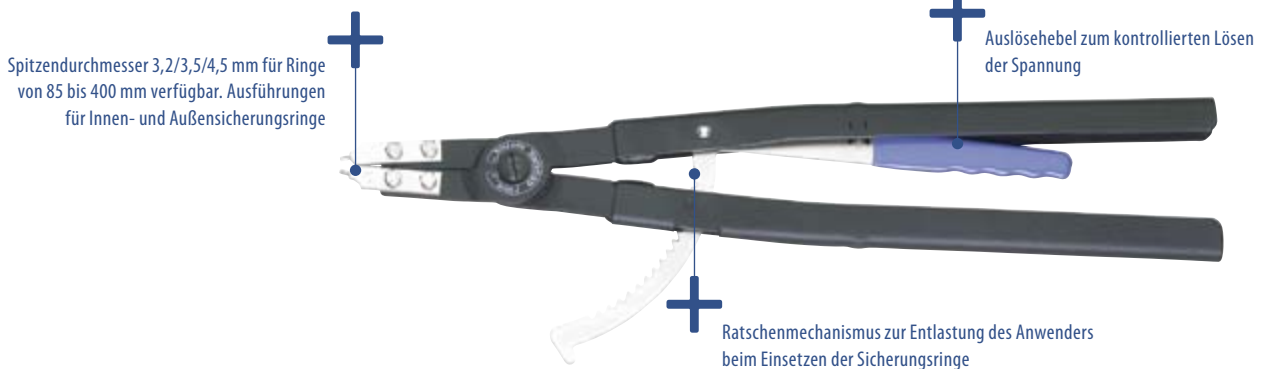

8000 J 4 - J 6

MONTAGEZANGE FÜR INNENSICHERUNGSRINGE



8000 J 41 - J 61

MONTAGEZANGE FÜR INNENSICHERUNGSRINGE



- > 90° gewinkelte Spitzen
- > Schwarz, Spitzen und Sperrhebel verzinkt
- > Sperrhebel-Griffende tauchisoliert
- > Mit Klemmschutz
- > Verstärkte Sicherheitsarme
- > Präzise bearbeitet, ölgehärtet und angelassen
- > E-8000 J = Ersatzspitzen-Paar

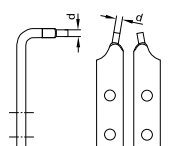
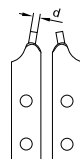

Ø mm	Ø inch	d	↔ mm	↕ kg	Code	No.
85-140	3.3/8-5.1/2	3,2	565	1,835	2011794	8000 J 4 EL
122-300	4.13/16-11.7/8	3,5	565	1,836	6703750	8000 J 5
252-400	9.15/16-15.13/16	4,5	575	1,846	6703830	8000 J 6

d	↕ kg	Code	No.
3,2	0,072	2011700	E-8000 J 4 EL
3,5	0,072	5703700	E-8000 J 5
4,5	0,082	5703890	E-8000 J 6

Ø mm	Ø inch	d	↔ mm	↕ kg	Code	No.
85-140	3.3/8-5.1/2	3,2	575	1,953	2011808	8000 J 41 EL
122-300	4.13/16-11.7/8	3,5	575	1,953	6704720	8000 J 51
252-400	9.15/16-15.13/16	4,5	579	1,934	6718510	8000 J 61

d	↕ kg	Code	No.
3,2	0,072	2011719	E-8000 J 41 EL
3,5	0,116	5704780	E-8000 J 51
4,5	0,116	5702730	E-8000 J 61

Montagezangen für Sicherungsringe (Parallel)

8005 A ZANGE FÜR AUSSENSICHERUNGSRINGE

- > Für Wellen
- > Inklusive vier verschiedener Aufnahmespitzen (eine detaillierte Anleitung liegt der Zange bei)

- > Durch Verwendung einer geeignet breiten Paarung der Aufnahmespitzen wird der Ring vor dem eigentlichen Zangenhub sicher fixiert. Dadurch wird unnötiger Leerhub vermieden und der Ring kann vollständig geöffnet werden. Die besondere Parallelführung der Aufnahmespitzen und deren Hinterschliff in Druckrichtung erlauben eine sichere Spannung des Ringes.



8005 A ZANGE FÜR AUSSENSICHERUNGSRINGE



mm	mm	mm	mm	kg	Code	No.
305-500	4,5	5,9	665	3,520	6707150	8005 A

E-8005 A SPITZEN

für Außensicherungsringe (per Stück)

Auswahlhilfe:

- > Die Bohrungsabstände ungespannter Sicherungsringe liegen in der Regel zwischen 20 und 50 mm
- > Die Spitzen zum Spreizen der Ringe werden ausgetauscht je nach Öffnungsweite des ungespannten Ringes
- > Öffnungsweite von 18 bis 28 mm: Kombination Spitze E-8005 1 A und E-8005 2 A
- > Öffnungsweite von 29 bis 39 mm: Kombination Spitze E-8005 1 A und E-8005 4 A
- > Öffnungsweite von 40 bis 50 mm: Kombination Spitze E-8005 3 A und E-8005 4 A

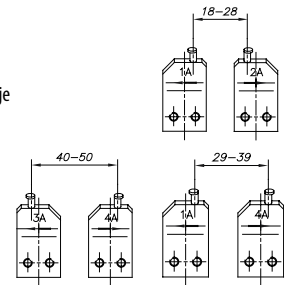

kg	Code	No.	kg	Code	No.
0,068	5700790	E-8005 1 A	0,068	5702300	E-8005 3 A
0,068	5702220	E-8005 2 A	0,068	5702490	E-8005 4 A

E-8005 J SPITZEN

für Innensicherungsringe (per Stück)

Auswahlhilfe:

- > Die Bohrungsabstände ungespannter Sicherungsringe liegen in der Regel zwischen 80 und 140 mm
- > Die Spitzen zum Spreizen der Ringe werden ausgetauscht je nach Öffnungsweite des ungespannten Ringes
- > Öffnungsweite von 140 bis 125 mm: Kombination Spitze E-8005 1 J und E-8005 2 J
- > Öffnungsweite von 125 bis 110 mm: Kombination Spitze E-8005 1 J und E-8005 4 J
- > Öffnungsweite von 110 bis 95 mm: Kombination Spitze E-8005 3 J und E-8005 4 J
- > Öffnungsweite von 95 bis 80 mm: Kombination Spitze E-8005 5 J und E-8005 6 J

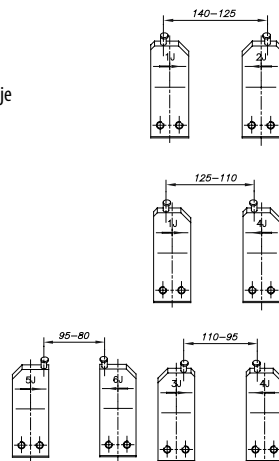

kg	Code	No.	kg	Code	No.
0,116	5703380	E-8005 1 J	0,116	5703620	E-8005 5 J
0,116	5703460	E-8005 2 J	0,116	5703970	E-8005 6 J
0,116	5704190	E-8005 3 J			
0,113	5703540	E-8005 4 J			

8005 J ZANGE FÜR INNENSICHERUNGSRINGE

- > Für Bohrungen
- > Inklusive sechs verschiedener Aufnahmespitzen (eine detaillierte Anleitung liegt der Zange bei)
- > Durch Verwendung einer geeignet breiten Paarung der Aufnahmespitzen wird der Ring vor dem eigentlichen Zangenhub sicher fixiert. Dadurch wird unnötiger Leerhub vermieden und der Ring kann vollständig geöffnet werden. Die besondere Parallelführung der Aufnahmespitzen und deren Hinterschliff in Druckrichtung erlauben eine sichere Spannung des Ringes.



mm	mm	mm	mm	kg	Code	No.
305-500	4,5	5,9	705	3,885	6707230	8005 J

Montagezange X-GRIP

8006 X-GRIP

Besonders vielseitig:

- > Universalzange zum gefahrlosen Spannen und Fixieren von Innen- und Außensicherungsringen (DIN 471/472) von 252 bis 1000 mm Durchmesser
- > Besonders für Arbeiten in beengten Bauräumen geeignet. Die erforderliche Kraft wird nicht durch einen langen Hebel erzeugt, sondern durch eine Gewindespindel. Dadurch wird das Spannen ermüdungsfrei und sicher.
- Bedienbar mit Maulschlüssel SW 15 mm, oder 3/8" Knarre (z. B. 3093 Z-94)
- > Parallelführung der Spitzen durch massive, gehärtete Gleitachse
- > Die Fangnasen verhindern zuverlässig ein Abrutschen der Sicherungsringe
- > Durch eine 180° Drehung der Spitzen kann sofort von Innen- auf Außensicherungsringe umgestellt werden
- > Spitzen aus Vergütungsstahl, sorgfältig gehärtet und angelassen, leicht austauschbar

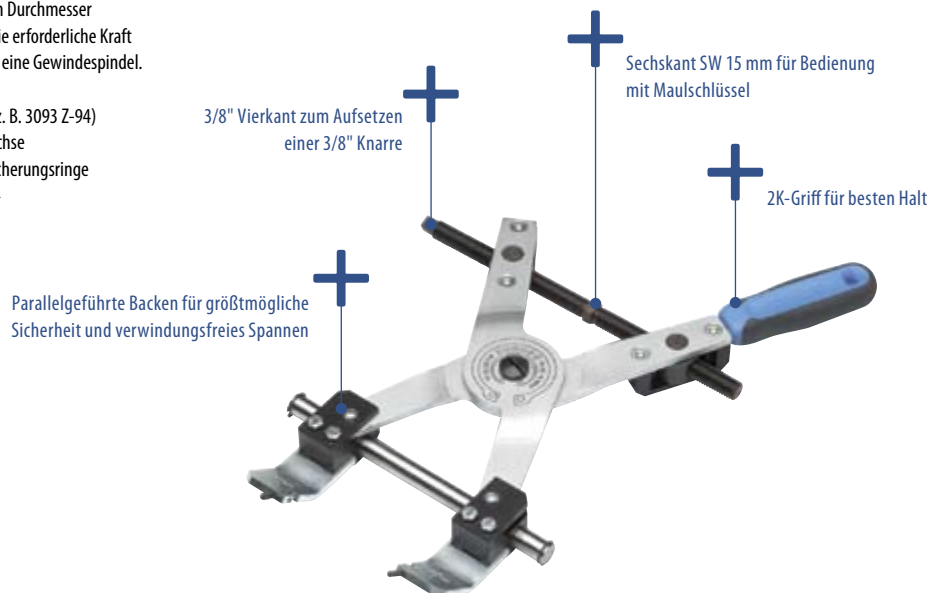
8006
X-GRIP MONTAGEZANGE

mm	mm	mm	kg	Code	No.
252-1000	4,5	5,9	3,040	1394401	8006

S 8006
X-GRIP SET

- > Universalzange zum gefahrlosen Spannen und Fixieren von Innen- und Außensicherungsringen (DIN 471/472) von 252 bis 1000 mm Durchmesser
- > Zange mit Adapter + Grundkörper No. 1/2 + Spitze Ø 5,9 mm und No. 3/4 + Spitze Ø 4,5 mm



kg	Code	No.
7,3	1896237	S 8006

Betätigungswerkzeuge für Spitzen- und Adapterwechsel:

- > Einmaulschlüssel No. 894 10 + 894 15
- > Winkelschraubendreher No. 42 2mm
- > 4 Stück Ersatz-Gewindestifte M4x4 mm
- > Umschaltknarre No. 3093 Z (zur Schnellverstellung)
- > Kunststoffdose E-1000 P
- > Stabile Stahlblechkassette mit Schaumstoffeinlage

E-8006
X-GRIP EINZELTEILE

Bezeichnung	kg	Code	No.
Grundkörper Nr. 1 mit Spitze d 5,9 mm	0,080	1575333	E-8006 1
Grundkörper Nr. 2 mit Spitze d 5,9 mm	0,080	1575341	E-8006 2
Grundkörper Nr. 3 mit Spitze d 4,5 mm	0,117	1896245	E-8006 3
Grundkörper Nr. 4 mit Spitze d 4,5 mm	0,117	1896253	E-8006 4
Spitze d 4,5 mm	0,005	1896369	E-8006 X 4,5
Spitze d 5,9 mm	0,005	1896350	E-8006 X 5,9
Spindel mit Spindellager 265 mm lang	0,470	1910620	E-8006 X

Gripzangen

DER KNIEHEBEL – EIN HERKULES UNTER DEN GELENKEN

- > Im Aufbau mit dem menschlichen Bein vergleichbar, bestehend aus Hüft-, Knie- und Sprunggelenk
- > Unschlagbarer Vorteil des Kniehebelgelenks ist das intelligente Kraftmanagement:
- > Geniale Ausnutzung der physikalischen Hebelgesetze *)
- > Schnell und kraftvoll, bei geringer Betätigungskraft
- > Ideal zur optimalen Ausführung von Druck- oder Spannvorgängen
- > Höchste Presskraft/Spannkraft bei durchgestrecktem Kniehebel – sogar mit automatischem Verriegelungseffekt, dem Selbstklemm-Effekt (z. B. bei Gripzangen), der durch Betätigung des Lösehebels entspannt wird
- > Gleichbleibend hohe Arbeitsqualität

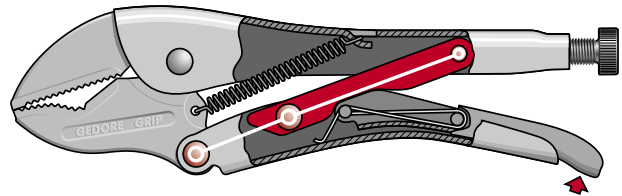
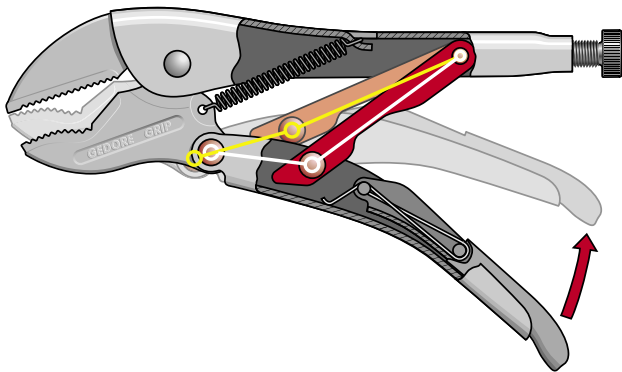

Selbstklemmeffekt – kann nur durch Betätigen des Auslösehebels aufgehoben werden!

*) Große Wege werden zügig mit geringer Handkraft überbrückt und kurz vor der „Streckung“ einen kleinen Weg langsam mit sehr großer Hebelkraft zurücklegt. Daher kommt es überall zum Einsatz wo große Wege am Anfang ohne nennenswerten Kräfteinsatz zurückgelegt werden müssen und die eigentliche „Arbeit“ auf den letzten Millimetern verrichtet werden muss. Wie z. B. Bolzenschneider, Crimp- und Gripzangen.

137 GRIPZANGE

- > Mit Einstellschraube und Auslösehebel, bei 137 10 blau tauchisoliert
- > Geschmiedete, vergütete Backen und Spezialmaul zum sicheren Greifen, Spannen und Halten
- > GEDORE Vanadium-Stahl 31CrV3, vernickelt
- > Backenkörper Stahlblech mit hoher Festigkeit
- > Automatisch verschweißte Oberbacke - absolut feste Verbindung mit dem Stahlblechkörper
- > Durchdachte Backenform garantiert Dreipunkt-Auflage bei jedem Materialquerschnitt
- > Gewindebohrung unterseitig verschweißt
- > Kein Aufweiten unter stärkster Belastung
- > Sicher Auslösen
- > Lösehebel unter ständigem Druck einer Spezialfeder



137



137 10

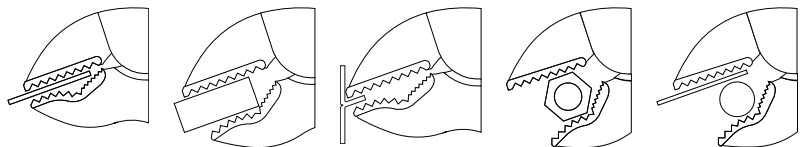

↳ mm ↵	↳ inch ↵	mm ↵	inch ↵	↵	Code	No.
185	7	25	1	0,288	6406620	137 7
230	10	32	1.1/4	0,526	6406700	137 10
260	11	45	1.3/4	0,790	6407270	137 11
300	12	45	1.3/4	1,042	6406890	137 12

1500 ES-137



> 103

137 GRIPSchlüssel

Das besondere Profil und die spezielle Form machen den Unterschied.

› Formschlüssige Verbindung zur Schraube/Mutter wird durch die besondere Konstruktion des Gripschlüsselmauls erreicht*

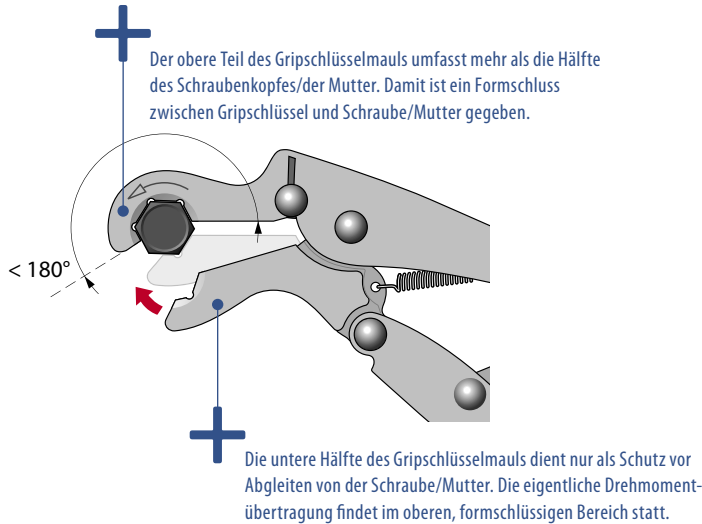

GEDORE

- › Außermittige-Sechskantteilung
- › formschlüssig

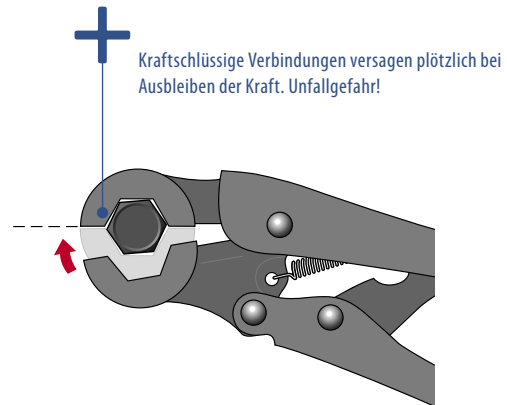

MITBEWERBER

- › Mittige-Sechskantteilung
- › kraftschlüssig

* Formschlüssige Verbindungen lösen sich nicht plötzlich, sondern müssen zum Lösen ihre geometrische Form ändern; sie kündigen quasi ihr Versagen durch eine sichtbare Formänderung an.



DAS GEDORE PLUS AN SICHERHEIT

137 GRIPSchlüssel

- › Für schwer zugängliche Stellen
- › Für abgenutzte Schraubverbindungen, welche sonst nur sehr schwer geöffnet werden können

- › Problemlöser für Kfz und Industrie
- › Besonders geeignet bei Bremsleitungen, Spurstangenverstellung, usw.



Ø mm	Ø AF	l mm	W	Code	No.
10		190	0,324	2325314	137 7-10
11	7/16	190	0,321	2325322	137 7-11
12		195	0,329	2325330	137 7-12
13		195	0,326	2325349	137 7-13
14		198	0,343	2325357	137 7-14
15	19/32	198	0,346	2325365	137 7-15
16	5/8	250	0,591	2325373	137 10-16
17		250	0,587	2325381	137 10-17

Ø mm	Ø AF	l mm	W	Code	No.
18		255	0,607	2325403	137 10-18
19	3/4	255	0,600	2325411	137 10-19
20	25/32	258	0,623	2325438	137 10-20
21		258	0,620	2325446	137 10-21
22		260	0,630	2325454	137 10-22
24		253	0,642	2788349	137 10-24
27		258	0,645	2788357	137 10-27

139 SPEZIAL-GRIPZANGE

- > Mit beweglicher Unterbacke zum flächigen Spannen
- > Auslösehebel blau tauchisoliert
- > Vernickelt



↳ mm	↳ inch	mm	inch	kg	Code	No.
250	10	45	1.3/4	0,577	6407940	139

137 KR GRIPZANGE, LANGE BACKEN

- > Mit schmalen Backen
- > Zum Arbeiten an schwer zugänglichen Stellen
- > Zum Abklemmen von Luft- und Bremsleitungen bis ca. Ø 10 mm, Kupferleitungen bis Ø 12 mm
- > Vernickelt



↳ mm	kg	Code	No.
210	0,292	1954113	137 KR-7
255	0,540	1868039	137 KR-10

137 P PARALLEL-GRIPZANGE

- > Warm geschmiedete, vergütete, parallele Backen
- > Öffnungsmaß: 50 mm
- > Mit Einstellschraube
- > Lösehebel unter ständigem Druck einer Spezialfeder
- > Zangenkörper aus Stahlblech mit hoher Zugfestigkeit
- > Vernickelt



↳ mm	↳ inch	mm	inch	kg	Code	No.
250	10	50	2	0,701	6407000	137 P

137 MSP MASCHINENTISCH-SPANNER

- > Zum schnellen, sicheren Spannen unterschiedlicher Werkstücke
- > Passend für Nutensteine mit M8, M10, M12 Gewinde
- > GEDORE Vanadium Sonderstahl, vernickelt
- > Auslösehebel blau tauchisoliert
- > Lieferung ohne Nutenstein



↳ mm	↳ inch	mm	inch	kg	Code	No.
280	11	100	4	0,790	6408080	137 MSP

136 BM BREITMAUL-GRIPZANGE

- > Zum Spannen von Kanten und Flächen
- > 80 mm Maulbreite
- > Vernickelt



↳ mm	↳ inch	mm	inch	kg	Code	No.
200	8	30	1.1/4	0,416	6406030	136 BM

137 T LEIM-GRIP-ZANGE

- > Zum Spannen oder Fixieren von Längs- und Eckverbindungen, von extrem langen Sockeln und Blenden, Sturzbrettern, Handläufen, Blockrahmen, Beistößen, Bogenfenstern, Arbeitsplatten, Eckbänken usw.
- > Auslösehebel blau tauchisoliert
- > Vernickelt
- > Arbeitsweise: Die zu verleimenden Werkstücke zusammenfügen, bei geöffneter Zange die Bohrstellen mit den Spitzen der Spannzapfen markieren, die Löcher Ø 9 - 10 mm bohren, Leim begeben, zusammenfügen, Zange einstecken, ausrichten, Spannhebel schließen - fertig!



↳ mm	↳ inch	mm	inch	kg	Code	No.
220	9	30-60	1.1/4-2.1/2	0,494	6403600	137 T



138 SCHWEISS-GRIPZANGE

- > Zum Spannen von Bändern und Profilen bei Schweißarbeiten
- > Stahlguss-Backen

- > Vernickelt
- > Auslösehebel blau tauchisoliert

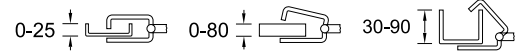
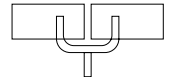

↳ mm ▶	↳ "inch ▶	kg	Code	No.
280	11	0,960	6407350	138

138 X ROHR-SCHWEISS-GRIPZANGE

- > Zum Spannen von Röhren und Rundmaterial bei Schweißarbeiten
- > Stahlguss-Backen
- > Vernickelt
- > Auslösehebel blau tauchisoliert

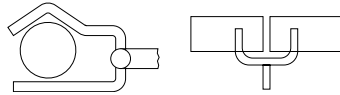

↳ mm ▶	↳ "inch ▶	mm	"inch	kg	Code	No.
280	11	10-90	3/8-3.1/2	0,967	6407510	138 X

138 Y PROFIL-SCHWEISS-GRIPZANGE

- > Zum Spannen von sperrigen Profilen und Winkeln
- > Geschmiedete starke Backen
- > GEDORE Chrom-Vanadium Sonderstahl, vernickelt
- > Auslösehebel blau tauchisoliert



↳ mm ▶	↳ "inch ▶	mm	"inch	mm	"inch	kg	Code	No.
280	11	95	3.3/4	75	3	0,763	6407860	138 Y

138 Z PROFIL-SCHWEISS-GRIPZANGE

- > Zum Spannen von extrem sperrigen Profilen
- > Backen aus GEDORE Chrom-Vanadium Sonderstahl geschmiedet und verschweißt
- > Besonders große Spanntiefe
- > Vernickelt
- > Auslösehebel blau tauchisoliert



↳ mm ▶	↳ "inch ▶	mm	"inch	mm	"inch	kg	Code	No.
460	18	280	11	250	10	1,164	6410730	138 Z-460
600	24	400	16	400	16	1,428	6410810	138 Z-600

136 K KETTEN-GRIPZANGE

- > Besonders geeignet zum Spannen von geometrisch schwierigen Querschnitten
- > Mit No. 136 K-105 können die Haken verschiedener Abzieher nach dem Arretieren am abzuziehenden Bauteil mit der Kette umspannt und festgezogen werden. So können sich die Haken nicht mehr nach außen biegen und abrutschen. Das Abziehen ist auch bei einer sehr geringen Auflagefläche der Haken möglich

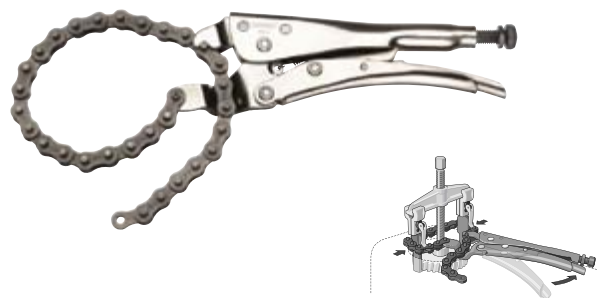

max. Ø	↳ mm ▶	kg	Code	No.
330	1050	1,5	2307227	136 K-105

GEDORE ROHRZANGEN

BESTE QUALITÄT FÜR HÖCHSTE ANSPRÜCHE

- › Einsatz modernster Maschinen und umweltschonende Produktionsverfahren
- › Die Basis sind streng kontrollierte und ausgesuchte Werkstoffe
- › Erfahrene und zuverlässige Fachkräfte bürgen für sorgfältige Verarbeitung
- › Strenge Qualitäts-Kontrollen nach jedem Produktionsschritt garantieren konstant hohes Niveau
- › Hochwertige Industriequalität für härteste Dauerbeanspruchungen und Sicherheit im Arbeitsalltag

Alles sicher im Griff

Chrom-6-Freiheit für die Werkzeuge ist bei uns selbstverständlich und das schon seit mehreren Jahren. Einzigartige Herstellungsverfahren und Werkzeug-Spezialbehandlungen erzeugen beste Resultate.

Komplette Vergütung der Rohrzangen

Alle GEDORE-Schwedenrohrzangen werden in **gesamter** Länge und Querschnitt vergütet, also gehärtet und angelassen.

Flammhärten der Verzahnung

Alle GEDORE-Schwedenrohrzangen werden durch eine von unserem Sondermaschinenbau entwickelte Härteanlage im Bereich der Zähne zusätzlich flammgehärtet. Eine gleichmäßige Temperaturverteilung über die gesamte Mauloberfläche sorgt für eine spannungsfreie zusätzliche Oberflächenhärtung der Zähne. Die von der DIN vorgeschriebenen Härtewerte werden von GEDORE-Rohrzangen weit übertroffen. Die Griffigkeit bleibt auch im harten Arbeitsalltag über Jahre erhalten.



Rundgewinde mit unverlierbarer Stellmutter

Für die Weitenverstellung sorgt eine unverlierbare Stellmutter mit Rundgewinde. Rundgewinde ist unempfindlicher als andere Gewindearten gegen mechanische Beschädigungen oder Verschmutzung. Es ermöglicht einen schnellen, gleichmäßigen und präzisen Lauf der Stellmutter auf dem Zangenstiel.

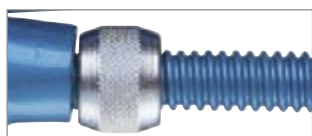

Selbstklemmende Verzahnung

Die selbstklemmende Verzahnung greift fest und sicher, um so mehr, je stärker der Drehwiderstand wird. Ein Zusammenpressen der Griffe ist überflüssig. GEDORE-Schwedenrohrzangen greifen rutschfest, auch an glatten Röhren.



ECK-SCHWEDE-SNAP®

Bewährter Bestseller mit kräftigem Biss seit mehr als 50 Jahren

Durch die spezielle, zusätzliche Flammhärtung der Zähne wird die Griffigkeit und Langlebigkeit der snap® erhöht und verbessert.

Die Maulöffnung ist immer kleiner als der Rohrdurchmesser. So wird ein Herausrutschen des Werkstücks zuverlässig verhindert. Egal, ob es sich um Rohre oder Verschraubungen handelt.

Die Einbrennlackierung garantiert einen langanhaltenden Schutz.

Die Kraft greift bei der snap® stets an drei Flächen gleichzeitig an. So ist sicherer Halt schon bei geringem Schenkeldruck garantiert.

Haken und Stiel aus GEDORE Chrom-Vanadium Sonderstahl gesenkgeschmiedet und ganz vergütet.

FUNKTIONSPRINZIP

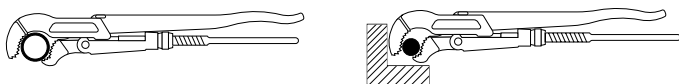

Die Maulform der snap® verhindert zuverlässig ein Herausrutschen des Werkstücks und sorgt für maximale Bewegungsfreiheit auf engstem Raum.

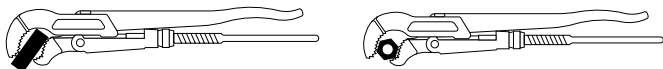

Die Rundungen des Zangenmauls legen sich perfekt an unterschiedliche Profile an. Dadurch fasst die snap® auch Sechskantschrauben - ebenso sicher wie schonend.

100

ECK-ROHRZANGE ECK-SCHWEDE-SNAP®

- > Nach DIN 5234 Form C
- > Hochleistungs-Dreipunkt-Rohrzange
- > Für Arbeiten in beengten Raumverhältnissen
- > GEDORE Chrom-Vanadium Sonderstahl
- > Gesenkgeschmiedet
- > Ganz vergütet, Zahnung zusätzlich flammgehärtet
- > Selbstklemmend, da die Zahnung gegen die Drehrichtung versetzt ist
- > Rolle unverlierbar
- > Blau einbrennlackiert, Kopf geschliffen

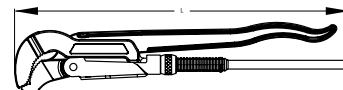

Größe	mm	L		Code	No.
1/2	35	245	0,380	4500060	100 1/2
1	48	320	0,800	4500140	100 1
1.1/2	60	420	1,400	4500220	100 1.1/2
2	80	550	2,240	4500300	100 2
3	110	630	3,580	4500490	100 3

175 ROHRZANGE

schwedisches Modell

- › Nach DIN 5234 Form A
- › Besonders massive Ausführung für hohe Beanspruchungen
- › Kopf 85° abgewinkelt
- › GEDORE Chrom-Vanadium-Sonderstahl
- › Gesenkgeschmiedet
- › Ganz vergütet, Zahnung zusätzlich flammgehärtet
- › Selbstklemmend, da die Zahnung gegen die Drehrichtung versetzt ist
- › Rolle unverlierbar
- › Blau einbrennlackiert

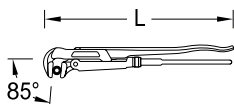

Größe	mm	L		Code	No.
3/4	38	280	0,505	6437260	175 3/4
1	44	320	0,695	6437340	175 1
1.1/2	62	430	1,470	6437420	175 1.1/2
2	76	580	2,550	6437500	175 2
3	105	670	3,780	6437690	175 3
4	130	760	5,635	6437770	175 4

176 ECK-ROHRZANGE ECK-SCHWEDE®

- › Nach DIN 5234 Form B
- › Für Arbeiten in beengten Raumverhältnissen
- › Mit schlankem Kopf, Multigrip-Maulform, 52° abgewinkelt
- › GEDORE Chrom-Vanadium-Sonderstahl
- › Gesenkgeschmiedet
- › Ganz vergütet, Zahnung zusätzlich flammgehärtet
- › Selbstklemmend, da die Zahnung gegen die Drehrichtung versetzt ist
- › Rolle unverlierbar
- › Blau einbrennlackiert

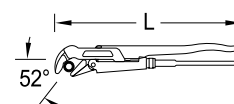

Größe	mm	L		Code	No.
3/4	38	280	0,445	6438070	176 3/4
1	44	320	0,775	6438150	176 1
1.1/2	62	430	1,405	6438230	176 1.1/2
2	76	580	2,570	6438310	176 2
3	105	670	3,640	6438580	176 3

9100 2K ECK-ROHRZANGE

- › Nach DIN 5234 Form C
- › Für Arbeiten in beengten Raumverhältnissen
- › GEDORE Chrom-Vanadium Sonderstahl
- › Gesenkgeschmiedet
- › Ganz vergütet, Zahnung zusätzlich flammgehärtet
- › Selbstklemmend, da die Zahnung gegen die Drehrichtung versetzt ist

- › Besonders abrutschsicher durch griffige Oberflächen, in den Größen 1" und 1.1/2" mit handsympathischen 2-Komponenten-Griffen
- › Rolle unverlierbar
- › Blau einbrennlackiert



1 / 1.1/2



1/2 / 2 / 3

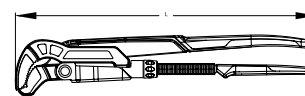
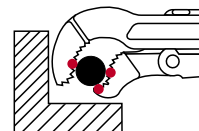
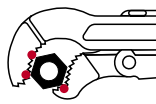
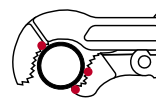
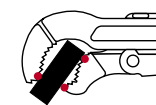

Größe	2K-Griff	mm	L		Code	No.
1/2		35	245	0,400	2530252	9100 2K 1/2
1	X	48	320	0,800	2530260	9100 2K 1
1.1/2	X	60	420	1,400	2530279	9100 2K 1.1/2
2		80	550	2,200	2530287	9100 2K 2
3		110	630	3,600	2530295	9100 2K 3



E-100 / E-175 / E-9100

ERSATZTEILE

- > A = Rolle / Ersatzmutter
- > B = Sicherungsring



No. 100	No. 175	No. 176	No. 9100	⚖️	Code	No.
1/2				0,010	2133792	E-100 A 1/2
1	1			0,030	1682938	E-100 A 1
1.1/2	1.1/2			0,040	1737597	E-100 A 1.1/2
2 + 3	2			0,070	1628984	E-100 A 2
	3/4	3/4		0,010	5435000	E-175 A 3/4
	1			0,030	5435190	E-175 A 1
	1.1/2			0,040	5435270	E-175 A 1.1/2

No. 100	No. 175	No. 176	No. 9100	⚖️	Code	No.
2				0,070	5435350	E-175 A 2
3	3			0,070	5435430	E-175 A 3
4				0,080	1391607	E-175 A 4
			1/2	0,003	2601028	E-9100 A 1/2
			1	0,010	2601273	E-9100 A 1
			1.1/2	0,012	2601281	E-9100 A 1.1/2
			2 + 3	0,025	2601311	E-9100 A 2
1/2	3/4 + 1	3/4	1/2	0,001	5436240	E-100 B 1/2
1	1.1/2	1	1	0,002	5436400	E-100 B 1
1.1/2	2	1.1/2	1.1/2	0,001	5436590	E-100 B 1.1/2
2 + 3	3 + 4	2 + 3	2 + 3	0,020	5436670	E-100 B 2

225

ROHRZANGE

NEU

- > Typ Stillson
- > Glühend im Gesenk geschmiedet
- > Schmiedeteile vergütet
- > Selbstklemmend, da die Zahnung gegen die Drehrichtung versetzt ist
- > GEDORE Sondervergütungsstahl



L mm	L" inch	mm	"inch	Ø"inch	⚖️	Code	No.
250	10	33,5	1.3/8	1	0,480	2964813	225 10
300	12	42,0	1.3/4	1.1/4	0,680	2964821	225 12
350	14	48,0	1.7/8	1.1/2	0,940	2964848	225 14
450	18	60,0	2.3/8	2	1,550	2964856	225 18
600	24	75,5	3	2.1/2	2,480	2964864	225 24
900	36	102,0	4	3.1/2	4,820	2964872	225 36

227

ROHRZANGE

amerikanisches Modell

- > Extra schwere Ausführung
- > Schmiedeteile vergütet
- > Zahnung gegen die Drehrichtung versetzt und induktiv gehärtet
- > Griff Temperguss, einbrennlackiert
- > GEDORE Sondervergütungsstahl, geschliffen



L mm	L" inch	mm	"inch	Ø"inch	⚖️	Code	No.
190	8	38	1.1/2	1	0,440	6453030	227 8
245	10	48	1.7/8	1.1/2	0,850	6453110	227 10
325	14	60	2.3/8	2	1,751	6453460	227 14
415	18	76	3	2.1/2	2,701	6453540	227 18
560	24	89	3.1/2	3	4,280	6453620	227 24

152

BLITZ-ROHRZANGE

mit Gewinderolle

- > GEDORE blau pulverbeschichtet
- > Mit geschmiedeten Wirkteilen
- > Induktiv gehärtete Verzahnung

- > Leichte und schnelle Verstellmöglichkeit mit Gewinderolle - Einhandverstellung
- > Selbsthemmende Griffbacken

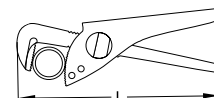

L	L"	mm	"inch	Rohre	Muffen	⚖️	Code	No.
178	7	35	1.3/8	1"	3/4"	0,300	6419280	152 7
228	9	42	1.5/8	1.1/4"	1"	0,531	6419360	152 9
281	11	61	2.3/8	2"	1.3/4"	0,851	6419440	152 11

L	L"	mm	"inch	Rohre	Muffen	⚖️	Code	No.
315	12	74	3	2.1/2"	2"	1,038	6419520	152 12
360	14	90	3.9/16	3"	-	1,656	6419600	152 14

Wasserpumpen-/Universalzangen

142 UNIVERSALZANGE

- › Nach DIN ISO 8976 Form C
- › Mit durchgestecktem Gelenk und Klemmschutz
- › Feinverstellung per Druckknopf
- › 142 7 = 17-fach verstellbar
- › 142 10 = 15-fach verstellbar
- › 142 12 = 17-fach verstellbar

- › Druckknopf-Einhandverstellung mit großer Betätigungsfläche
- › Schmäler Zangenkopf für schwer zugängliche Stellen
- › Lange Zangenbacken
- › Versetzte Greifflächen, selbstklemmend an Muttern und Rohren
- › GEDORE Chrom-Vanadium-Sonderstahl
- › Zähne induktiv gehärtet

- › Ausführung C = schlanke Griffschenkel mit geschmiedeter Riffelung
- › Ausführung TL = stahlgrau, mit blau getauchten Antirutsch-Griffen
- › Ausführung JC = verchromt, mit 2-Komponenten-Griffhüllen



142 10 JC



142 10 C



142 10 TL

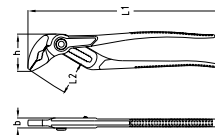

L ₁	L ₂	b	h	mm	mm	Code	No.
180	32	6,5	40	37	0,183	2668211	142 7 TL
180	32	6,5	40	37	0,173	2668238	142 7 C
255	39	7,5	48	38	0,371	6416180	142 10 TL
250	39	7,5	48	38	0,380	6416260	142 10 C

L ₁	L ₂	b	h	mm	mm	Code	No.
260	39	7,5	48	38	0,417	6416340	142 10 JC
309	43	8,5	55	44	0,550	1995413	142 12 TL
300	43	8,5	55	44	0,530	1995553	142 12 C

143 UNIVERSALZANGE

6-fach verstellbar

- › Nach DIN ISO 8976 Form B
- › Schlanke Kopfform
- › Mit aufgelegtem, geschmiedetem Doppel-Rillen-Gleitgelenk und gezahnter Aussparung
- › Versetzte Greifflächen, selbstklemmend an Muttern und Rohren
- › Mit Klemmschutz
- › Für Rohre bis Ø 1.1/2" und Muttern bis SW 38 mm geeignet
- › GEDORE Chrom-Vanadium-Sonderstahl, verchromt
- › Zähne induktiv gehärtet
- › Ausführung C = schlanke Griffschenkel mit geschmiedeter Riffelung
- › Ausführung JC = verchromt, mit 2-Komponenten-Griffhüllen



143 10 C



143 10 JC

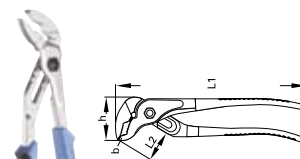

L ₁	L ₂	b	h	mm	mm	Code	No.
256	40	10,6	56	38	0,340	6410650	143 10 C
262	40	10,6	56	38	0,390	6415880	143 10 JC

144 MECHANIKERZANGE

7-fach verstellbar

- › Nach DIN ISO 8976 Form A
- › Mit aufgelegtem Gleitgelenk und geradem, gezahntem Maul
- › GEDORE Chrom-Vanadium-Sonderstahl, verchromt
- › Zähne induktiv gehärtet



144 7 C



144 4.1/2 C

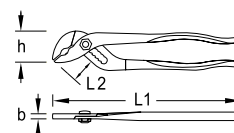

L ₁	L ₂	b	h	mm	mm	Code	No.
113	13	3,8	23	16	0,042	6411110	144 4.1/2 C
175	22	5,5	35	26	0,138	6411380	144 7 C

145 WASSERPUMPENZANGE

- > Nach DIN ISO 8976 Form A
- > Mit aufgelegtem Gleitgelenk und gezahnter Aussparung
- > Zähne induktiv gehärtet, mit Klemmschutz
- > Selbstklemmend an Rohren und Müttern
- > GEDORE Chrom-Vanadium-Sonderstahl, verchromt

- > Ausführung C = Griffe kariert
- > Ausführung JC = mit 2-Komponenten-Griffhüllen
- > 145 10 = 7-fach verstellbar, mit extra schmalem Zangenmaul
- > 145 15 = 9-fach verstellbar
- > 145 20 = 11-fach verstellbar

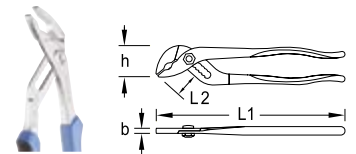

L ₁	L ₂	b	h	mm		Code	No.
250	41	7,8	47	39	0,365	6412000	145 10 C
260	41	7,8	47	39	0,425	6415610	145 10 JC
375	46	10,4	72	50	0,854	6412190	145 15 C
500	55	13,8	98	65	1,747	6412270	145 20 C

146 UNIVERSALZANGE

7-fach verstellbar

- > Nach DIN ISO 8976 Form C
- > Mit durchgestecktem Sicherheitsgelenk und Klemmschutz
- > Selbstklemmend durch versetzte Greifflächen
- > GEDORE Chrom-Vanadium-Sonderstahl, verchromt, mit poliertem Spiegel
- > Zähne induktiv gehärtet
- > Ausführung C = schlanke Griffschenkel mit geschmiedeter Riffelung
- > Ausführung JC = verchromt, mit 2-Komponenten-Griffhüllen

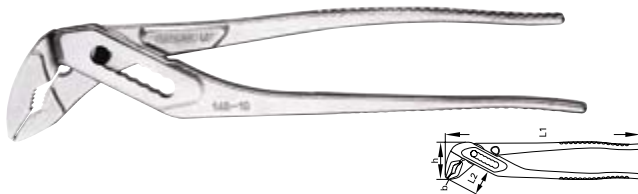

L ₁	L ₂	b	h	mm		Code	No.
250	32,5	4,8	48	31	0,335	6413240	146 10 C
250	32,5	4,8	48	31	0,400	2672626	146 10 JC

146 B SPEZIAL- WASSERPUMPENZANGE

5-fach verstellbar

- > Nach DIN ISO 8976 Form C
- > Mit Schnellverstellung und durchgestecktem Zahnrastengelenk, mit gezahnter Aussparung
- > Absolut sicher - kein Verstellen während der Arbeit
- > Mit Klemmschutz
- > GEDORE Chrom-Vanadium-Sonderstahl, verchromt, poliert



L ₁	L ₂	b	h	mm		Code	No.
250	45	8	55	50	0,485	6412510	146 B 10

9144 WASSERPUMPENZANGE

- > Nach DIN ISO 8976
- > Chrom-Vanadium-Stahl
- > Mit durchgestecktem Gewerbe
- > Gesenkschmiedet

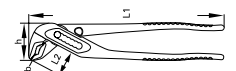

L ₁	L ₂	b	h	mm		Code	No.
175	28	7,0	33	26	0,150	4533230	914417
240	35	7,5	40	33	0,290	4533310	914424
300	40	9,0	60	45	0,480	4533580	914430

Kettenrohrzangen

120 KETTENROHRZANGE BOSS

- > Gute Einsatzmöglichkeit an schwer zugänglichen Stellen
- > Ratschenähnliche Arbeitsweise
- > Besonders abrutschsicher durch Kunststoffgriff
- > Stiel aus GEDORE Chrom-Vanadium-Sonderstahl



- > Gesenkgeschmiedet
- > Ganz vergütet, Zahnung zusätzlich flammgehärtet
- > Blau einbrennlackiert

Größe	Ø mm	l mm	W kg	Code	No.
3/8-4	17-114	355	0,840	4502350	120000

E 120 ERSATZKETTE BOSS



l mm	W kg	Code	No.
450	0,320	4535280	120200

122 KETTENROHRZANGE

amerikanisches Modell

- > Hohe Leistung durch maximale Hebelwirkung
- > Vergütungsstahl nach EN 10083
- > Mit gehärteten, doppelseitig gezahnten, austauschbaren Backen
- > Blau einbrennlackiert



E 122 ERSATZKETTE



für Größe	l mm	W kg	Code	No.
1/8-2	380	0,725	4548500	122202
1/4-3	490	0,950	4548690	122203
3/4-4	610	1,410	4548770	122204
1-6	850	2,200	4548850	122206
1.1/2-8	1080	3,300	4548930	122208
2-12	1450	5,740	4549070	122212

E 122 ERSATZBACKEN (PAAR)



Größe	Ø mm	l inch	l mm	W kg	Code	No.
1/8-2	10-60	20	510	2,5	4535360	122002
1/4-3	13-89	28	710	4,0	4535440	122003
3/4-4	27-114	37	940	6,6	4502430	122004
1-6	33-168	43	1090	9,1	4502510	122006
1.1/2-8	48-219	50	1275	13,0	4548340	122008
2-12	60-324	63	1600	22,1	4548420	122012

für Größe	W kg	Code	No.
1/8-2	0,340	4549150	122302
1/4-3	1,030	4549230	122303
3/4-4	1,520	4549310	122304
1-6	2,100	4549580	122306
1.1/2-8	2,640	4549660	122308
2-12	4,450	4549740	122312



Spezialzangen

8385 DRAHTWIRBELZANGE

- > Zum Verwirbeln und Schneiden von Sicherungsdrähten
- > GEDORE Sondervergiütungsstahl, brüniert
- > 45° abgeschrägt
- > Extra schmale Kopfform
- > Karierte Greiffläche für besseren "Drahtgrip"
- > Verwirbelt Drahtdurchmesser von 0,5 bis 1,6 mm
- > Wirbelzyklus wahlweise rechts- oder linksdrehend, einstellbar durch Drehgriff
- > Automatische Federrückstellung nach dem Wirbelzyklus
- > Schneide mit FOD (= No Foreign Object Damage). Die besondere, rote Kunststoffbeschichtung hält den abgeschnittenen Drahtrest sicher fest. Ein unbeabsichtigtes Verlieren des Drahtes wird so ausgeschlossen.



mm	inch	kg	Code	No.
229	9	0,400	1979957	8385

8386 SPEZIAL-GREIFZANGE / CONNECTORZANGE

- > Mit aufgelegtem Gelenk
- > 3-fach verstellbar
- > Schont empfindliche Oberflächen
- > Speziell für Canon-Connectoren oder andere Schraubstecker geeignet
- > Kunststoffbacken verschraubt und auswechselbar (No. E-8386), Backenbreite 11 mm
- > GEDORE Hochleistungsvergiütungsstahl, verchromt
- > Griffe tauchisoliert



mm	kg	Code	No.
20-60	0,300	2003481	8386
	0,010	2003694	E-8386

304 FALZZANGE

gerade

- > Gerade Ausführung
- > Geschmiedet



mm	mm	kg	Code	No.
60	265	0,590	4508550	304060

305 FALZZANGE

gewinkelt

- > Mit 45° Abwinkelung
- > Geschmiedet



mm	mm	kg	Code	No.
60	265	0,630	4508630	305060

Bolzenschneider

8340 / 8340 Z BOLZENSCHNEIDER



- > Kompakter Kraft-Bolzenschneider mit besonders hoher Schneidleistung
- > Geringer Kraftaufwand durch optimiertes Hebelverhältnis
- > Verschleißfreier Dreh-Drucklagerbolzen zur Reduktion der Gleitreibung beim Schneidvorgang
- > Kraftoptimales, gelenknahes Schneiden garantiert

- > Das effektive Kraftvervielfältigungs-Verhältnis von 1:30 resultiert aus der gelenknahen Nutzung der Schneide
- > Hier ist das Hebelverhältnis von Hand- zu Schneidkraft optimal
- > Ein Vorgeilen aus dieser Schnittposition wird durch die Micro-Kerben bzw. die Zusatzschneide verhindert.

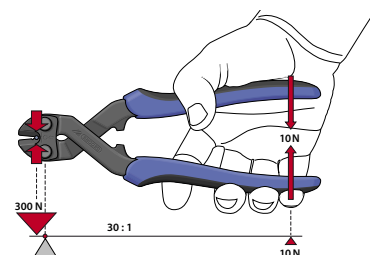

8340

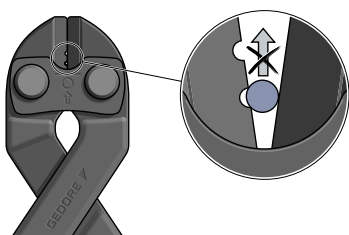

- > Mit einem Schnitt werden weiche, mittelharte oder harte Drähte bis zu \varnothing 4 mm getrennt
- > Das Vorgeilen des Schnittgutes wird durch zwei einseitige Micro-Kerben verhindert, somit bleibt es immer in optimaler Schnittposition

8340 Z

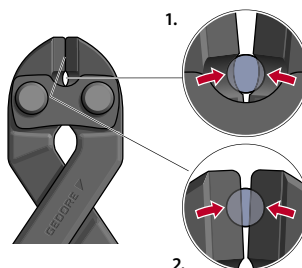

- > Mit zwei Schnitten werden weiche, mittelharte oder harte Drähte von \varnothing 4 bis 6 mm kräfteschonend getrennt
- > Die Zusatzschneide (1) dient als Vorschneider für dicke Bolzen und kerbt diese sehr tief ein
- > Im zweiten Arbeitsschritt durchtrennt die vordere Hauptschneide (2) den Bolzen vollständig

8340 BOLZENSCHNEIDER

- > Kompakter Kraft-Bolzenschneider mit besonders hoher Schneidleistung
- > Geringer Kraftaufwand durch optimiertes Hebelverhältnis
- > Verschleißfreier Dreh-Drucklagerbolzen zur Reduktion der Gleitreibung beim Schneidvorgang
- > Schneiden zusätzlich induktiv gehärtet (63 - 65 HRC)

- > Das Vorgeilen des Schnittgutes wird durch zwei einseitige Micro-Kerben verhindert, somit bleibt es immer in optimaler Schnittposition
- > Präzisionsschneiden für weichen Draht bis \varnothing 6,0 mm, harten und Pianodraht bis \varnothing 3,8 mm
- > Ausführung JL = stahlgrau, mit 2-Komponenten-Griffhüllen
- > Ausführung TL = stahlgrau, mit blau getauchten Antirutsch-Griffen

8340 Z BOLZENSCHNEIDER

- > Kompakter Kraft-Bolzenschneider mit besonders hoher Schneidleistung
- > Geringer Kraftaufwand durch optimiertes Hebelverhältnis
- > Verschleißfreier Dreh-Drucklagerbolzen zur Reduktion der Gleitreibung beim Schneidvorgang
- > Schneiden zusätzlich induktiv gehärtet (63 - 65 HRC)
- > Doppelseitige Einfräsung mit Zusatzschneide, im gelenknahen Bereich, gewährleistet beste Hebelverhältnisse für große Drahtdurchmesser

- > Die Zusatzschneide dient als Vorschneider für dicke Bolzen und kerbt diese sehr tief ein
- > Im zweiten Arbeitsschritt durchtrennt die vordere Hauptschneide den Bolzen vollständig
- > Präzisionsschneiden für weichen Draht bis \varnothing 6,0 mm, harten Draht bis \varnothing 5,5 mm und Pianodraht bis \varnothing 3,8 mm
- > Ausführung JL = stahlgrau, mit 2-Komponenten-Griffhüllen
- > Ausführung TL = stahlgrau, mit blau getauchten Antirutsch-Griffen



8340-200 JL



8340 Z-200 JL



8340-200 TL



8340 Z-200 TL

l - mm ▶	kg	Code	No.
200	0,389	2541300	8340-200 JL
200	0,338	2541289	8340-200 TL

l - mm ▶	kg	Code	No.
200	0,389	2666324	8340 Z-200 JL
200	0,338	2666316	8340 Z-200 TL



8178 BOLZENSCHNEIDER

- > Nach DIN ISO 5743
- > Nachstellbar mittels doppelter Exzenterschrauben
- > Schneidkopf auswechselbar
- > Schneidköpfe aus Chrom-Vanadium-Stahl
- > Max. Schneidleistung 44 HRC



E-8178 ERSATZSCHNEIDKOPF

max. \bullet mm	l mm	l "inch"	$\frac{kg}{kg}$	Code	No.
5	460	18	1,680	2675137	8178 460
7	620	24	2,460	2675145	8178 620
8	780	30	4,700	2675153	8178 780
9	900	36	5,000	2675161	8178 900

$\frac{kg}{kg}$	Code	No.
0,440	2675196	E-8178 460
0,800	2675218	E-8178 620
1,460	2675226	E-8178 780
1,470	2675234	E-8178 900

8179 BAUSTAHLMATTEN-SCHNEIDER

- > Nach DIN ISO 5743
- > Nachstellbar mittels doppelter Exzenterschrauben
- > Schneidkopf auswechselbar
- > Schneiden aus Chrom-Vanadium-Stahl
- > Max. Schneidleistung bis 40 HRC,
Angaben für Rundmaterial 9 mm oder 2 x 8 mm



E-8179 ERSATZSCHNEIDKOPF

max. \bullet mm	l mm	$\frac{kg}{kg}$	Code	No.
9/2x8	900	3,500	2675188	8179 900

$\frac{kg}{kg}$	Code	No.
0,980	2675242	E-8179 900

Schmiedezangen

230 SCHMIEDEZANGE

- > Mit flachem Maul



l mm	für Werkstücke	$\frac{kg}{kg}$	Code	No.
300	6 mm	0,500	8842510	230-300
400	8 mm	0,860	8842780	230-400
500	10 mm	1,240	8842860	230-500
600	14 mm	1,710	8842940	230-600

231 SCHMIEDEZANGE

- > Mit rundem Maul



l mm	für Werkstücke	$\frac{kg}{kg}$	Code	No.
400	12 mm	0,870	8843590	231-400
500	16 mm	1,220	8843670	231-500

233 SCHMIEDEZANGE

- > Mit Wolfsmaul



l mm	für Werkstücke	$\frac{kg}{kg}$	Code	No.
300	6 mm	0,610	8845100	233-300
400	8 - 10 mm	0,930	8845290	233-400
500	12 mm	1,320	8845370	233-500

Zangensortimente

- > Aus der Eigenproduktion GEDORE Austria
 - > Kombi-, Flach-, Rund- und Mechanikerzangen aus GEDORE Sondervergütungsstahl
 - > Seiten- und Vornschnieder aus GEDORE Hochleistungsvergütungsstahl
 - > JC = verchromt, mit 2-Komponenten-Griffschutzhüllen
 - > TL = klar lackiert, mit blau getauchten Antirutsch-Griffen
 - > Glühend geschmiedet
 - > Präzise bearbeitet, ölgehärtet und angelassen
- > Schneiden induktiv gehärtet
 - > Schützend vernickelt und verchromt
 - > Optimale Druckübertragung
 - > Hohe Schneidleistung
 - > Ermüdungsfrei im Dauergebrauch
 - > GEDORE Qualität mit Garantie

S 8003 JC ZANGEN-SATZ

3-teilig

- > Praktische Satzzusammenstellung in umweltfreundlicher Kartonverpackung
- > JC = verchromt, mit 2-Komponenten-Griffhüllen



Inhalt	 kg	Code	No.
8132-160 JC	0,766	6701110	S 8003 JC
8250-180 JC			
8316-160 JC			

S 8003 TL ZANGEN-SATZ

3-teilig

- > Praktische Satzzusammenstellung in umweltfreundlicher Kartonverpackung
- > TL = stahlgrau, mit blau getauchten Antirutsch-Griffen



Inhalt	 kg	Code	No.
8132-160 TL	0,642	6755470	S 8003 TL
8250-180 TL			
8316-160 TL			

VDE S 8003 H

>587



VDE S 8003

>587



S 8200 JC ZANGEN-SATZ

4-teilig

- › Praktische Satzzusammenstellung in umweltfreundlicher Kartonverpackung
- › JC = verchromt, mit 2-Komponenten-Griffhüllen



Inhalt		 kg	Code	No.
8098-160 JC	8250-180 JC	0,927	6730800	S 8200 JC
8132-160 JC	8314-160 JC			

S 8303 JC ZANGEN-SATZ

3-teilig

- › Praktische Satzzusammenstellung in umweltfreundlicher Kartonverpackung
- › JC = verchromt, mit 2-Komponenten-Griffhüllen



Inhalt	 kg	Code	No.
142 10 JC	1,005	6703160	S 8303 JC
8250-180 JC			
8316-160 JC			

S 8303 TL ZANGEN-SATZ

3-teilig

- › Praktische Satzzusammenstellung in umweltfreundlicher Kartonverpackung
- › TL = stahlgrau, mit blau getauchten Antirutsch-Griffen



Inhalt	 kg	Code	No.
142 10 TL	0,880	6703910	S 8303 TL
8250-180 TL			
8316-160 TL			

1101-142-2150

›59



1102 L

›63



1101-002 ZANGEN-SATZ

NEU

6-teilig

- > Umfangreicher Zangensatz für vielfältige Einsatzzwecke
- > JC = verchromt, mit 2-Komponenten-Griffhüllen
- > In GEDORE i-BOXX® 72 No. 1101 L
- > Maße: B 367 x T 316 x H 72 mm



Inhalt		kg	Code	No.
8098-160 JC	8132-160 JC	1,740	1708155	1101-002
8120-160 JC	8250-180 JC			
8122-160 JC	8316-180 JC			

1102-003 ZANGEN-SATZ

NEU

3-teilig

- > Praktische Satzzusammenstellung mit Kraft-Zangen
- > JC = verchromt, mit 2-Komponenten-Griffhüllen
- > In GEDORE L-BOXX® Mini, inkl. Einteilersortiment
- > Maße: B 260 x T 155 x H 63 mm



Inhalt		kg	Code	No.
8132-160 JC		0,940	1692305	1102-003
8250-180 JC				
8316-160 JC				

1102-007 ZANGEN-SATZ

NEU

3-teilig

- > Praktische Satzzusammenstellung
- > In GEDORE L-BOXX® Mini, inkl. Einteilersortiment
- > Maße: B 260 x T 155 x H 63 mm



Inhalt		kg	Code	No.
8132-200 JC		1,201	2951789	1102-007
8314-180 JC				
142 10 TL				

1102-008 ZANGEN-SATZ

NEU

3-teilig

- > Praktische Satzzusammenstellung
- > In GEDORE L-BOXX® Mini, inkl. Einteilersortiment
- > Maße: B 260 x T 155 x H 63 mm



Inhalt		kg	Code	No.
8316-160 JC		0,977	2951797	1102-008
8133-200 JC				
142 7 TL				



Montagezangen-Sätze

S 8000

MONTAGEZANGEN-SATZ

4-teilig

- > Gängige Zusammenstellung in umweltfreundlicher Kartonverpackung
- > Besonders geeignet für schwer zugängliche Stellen
- > Für Innen- und Außensicherungsringe
- > Mit geraden und 90° gewinkelten Backen



Inhalt		Code	No.
8000 A 2 A 21	0,756	6701030	S 8000
8000 J 2 J 21			



S 8008

MONTAGEZANGEN-SATZ

8-teilig

- > Gängige Zusammenstellung in umweltfreundlicher Kartonverpackung
- > Besonders geeignet für schwer zugängliche Stellen
- > Für Innen- und Außensicherungsringe
- > Mit geraden und 90° gewinkelten Backen



Inhalt		Code	No.
8000 A 1 A 11 A 2 A 21	1,082	6700490	S 8008
8000 J 1 J 11 J 2 J 21			



S 8100

MONTAGEZANGEN-SATZ

4-teilig

- > Gängige Zusammenstellung in umweltfreundlicher Kartonverpackung
- > Besonders geeignet für schwer zugängliche Stellen
- > Für Innen- und Außensicherungsringe
- > Mit geraden Backen



Inhalt		Code	No.
8000 A 1 A 2	0,597	6703080	S 8100
8000 J 1 J 2			



S 8024

MONTAGEZANGEN-SATZ

4-teilig

- > Gängige Zusammenstellung in umweltfreundlicher Kartonverpackung
- > Für den Automobilbereich
- > Besonders geeignet für schwer zugängliche Stellen
- > Für Innen- und Außensicherungsringe
- > Mit geraden und 45° gewinkelten Backen



Inhalt		Code	No.
8000 A 2 A 22	0,756	2148684	S 8024
8000 J 2 J 22			



S 8028 MONTAGEZANGEN-SATZ

8-teilig

- > Gängige Zusammenstellung in umweltfreundlicher Kartonverpackung
- > Für den Automobilbereich
- > Besonders geeignet für schwer zugängliche Stellen
- > Für Innen- und Außensicherungsringe
- > Mit geraden und 45° gewinkelten Backen



Inhalt		Code	No.
8000 A 1 A 2 A 12 A 22	1,082	2148692	S 8028
8000 J 1 J 2 J 12 J 22			



1101-001 MONTAGEZANGEN-SATZ

8-teilig

- > Gängige Zusammenstellung
- > Besonders geeignet für schwer zugängliche Stellen
- > Für Innen- und Außensicherungsringe
- > Mit geraden und 90° gewinkelten Backen
- > In GEDORE i-BOXX® 72, mit transparentem Deckel für den schnellen Überblick
- > Maße:
B 367 x T 316 x H 72 mm

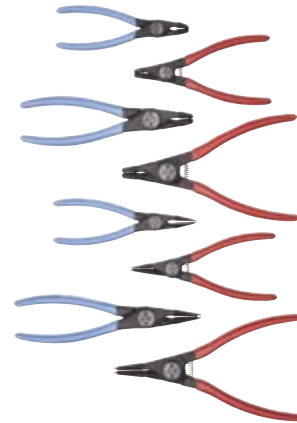

Inhalt		Code	No.
8000 A 1 A 11 A 2 A 21	1,550	1692275	1101-001
8000 J 1 J 11 J 2 J 21			



1102-001 MONTAGEZANGEN-SATZ

4-teilig

- > Gängige Zusammenstellung
- > Besonders geeignet für schwer zugängliche Stellen
- > Für Innen- und Außensicherungsringe
- > Mit geraden und 90° gewinkelten Backen
- > In GEDORE L-BOXX® Mini, inkl. Einteilersortiment
- > Maße: B 260 x T 155 x H 63 mm

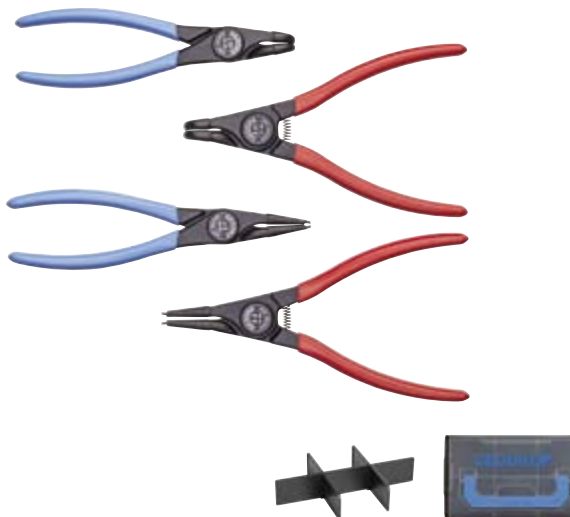

Inhalt		Code	No.
8000 A 2 A 21	1,220	1692283	1102-001
8000 J 2 J 21			



1101-004 MONTAGEZANGEN-SATZ

8-teilig

- > Besonders geeignet für schwer zugängliche Stellen
- > Mit geraden und 45° gewinkelten Backen
- > Zur Montage und Demontage von Innen- und Außensicherungsringe bis zu einer Größe von 60 mm
- > In GEDORE i-BOXX® 72, mit transparentem Deckel für den schnellen Überblick
- > Maße: B 367 x T 316 x H 72 mm

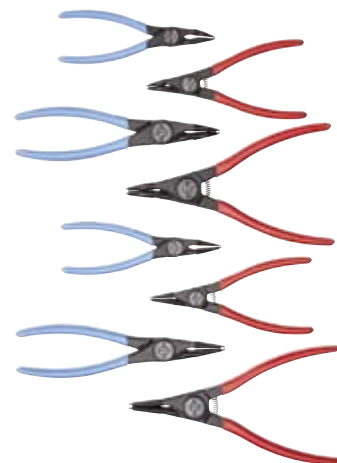

Inhalt		Code	No.
8000 A 1 A 12 A 2 A 22	1,550	2148706	1101-004
8000 J 1 J 12 J 2 J 22			



NEU



ABZIEHER

UNIVERSAL-AUSSEN- UND
INNENABZIEHER

>433



UNIVERSAL-AUSSEN- UND
INNENABZIEHER SÄTZE

>437



HAKENÜBERSICHT

>450



SPINDELÜBERSICHT

>452



LAGEREINBAU

>455



LASCHEN-/POLKLEMMEN-
ABZIEHER

>457



HYDRAULISCHE
ARBEITSGERÄTE

>469



TRENNVORRICHTUNGEN

>472



KUGELLAGERABZIEHER

>475



INNENAUSZIEHER

>480



GLEITHAMMER

>483



KFZ-SONDERWERKZEUGE

>488



MUTTERNSPRENGER

>491



GEWINDEADAPTER

>492



BAUKASTEN-SYSTEME

>493

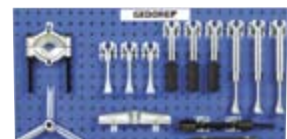

WERDEGANG

2-ARMIGER ABZIEHER 1.06

TRAVERSE

1
Rohling
Aus Vergütungsstahl vom Stab abgeschert.



2
„Vorstauchen“
Der abgelängte Rohling wird im Gesenk mit mächtigen Hammerschlägen glühend in „Vorform“ geschmiedet.



3
Vorschmieden
Mit wuchtigen Fallhammerschlägen erhält die Traverse in der ersten Gesenkgravur ihre Konturen.



4
Fertigschmieden
Die Traverse erhält ihre endgültige Form in der zweiten Gesenkgravur.



5
Abgraten
Überschüssiger Grat wird unter einer Exzenterpresse entfernt.



6
Geschmiedeter Rohling
Fertig zur weiteren Bearbeitung und Veredelung.



7
Kalibrieren
Die Breite der Hakenführung wird kalibriert und gesandstrahlt. Wichtig für die folgenden Arbeitsschritte.



8
Schleifen
Allseitiges Schleifen der Traverse.



9
Hakenführung fräsen
Die Höhe der Hakenführung wird auf Maß gefräst.



10
Bohren
Gewindeloch wird gebohrt.



11
Schneiden
Gewinde für die Spindel wird geschnitten.



12
Verzinken
Galvanisch verzinkt als Korrosionsschutz.



13
Stempeln
Hersteller und Art. No. werden dauerhaft gestempelt.



14
Lasern
Die Check-Tool Markierung wird gelasert.



SPINDEL

1
Rohling
Aus Vergütungsstahl vom Stab abgesägt.



2
Drehen + Bohren
Drehen der Spindel auf Maß und die Bohrung für die Spindelspitze wird eingebracht.



3
Rollen
Das Feingewinde wird gerollt.



4
Nitrocarburieren
Randschichthärten des Gewindes. Die Spindel wird am Rand zäh-hart und somit verschleißfest. Der Kern bleibt „weich“ und elastisch und nimmt eventuell auftretende Spannungen federnd auf.



5
Verdöppen
Die feste Spindelspitze wird dauerhaft verdöpft (vernietet), oder die austauschbarer Spindelspitze wird eingesteckt.



Je nach Anforderung bringen wir für jede Baugruppe des Abziehers den idealen Stahl glühend in Form.

KLEMMSTÜCK

1 Rohling
aus Vergütungsstahl vom Stab abgelängt.



2 Stauchen
Der abgelängte Rohling wird im Gesenk mit mächtigen Hammerschlägen glühend in „Vorform“ geschmiedet.



3 Vorschmieden
Mit gewaltigen Fallammerschlägen erhalten die Klemmstücke in der ersten Gesenkgravur ihre Konturen.



4 Fertigschmieden
Die Klemmstücke erhalten ihre endgültige Form in der zweiten Gesenkgravur.



5 Warmabgraten
Noch glühend wird überschüssiger Grat unter einer Exzenterpresse entfernt.



6 Geschmiedeter Rohling
Fertig zur weiteren Bearbeitung und Veredelung.



7 Kalibrieren
Das Klemmstück wird kalibriert und gesandstrahlt.



8 Lochen
Die zwei Löcher zur Verbindung mit dem Haken werden kalt gelocht.



9 Verzinken
Durch galvanisches Verzinken wird das Klemmstück vor Korrosion geschützt.



10 Montage
Zwei Klemmstücke werden durch einen Stift und eine Schraube bzw. dem Schnellspanner mit dem Haken verbunden.



HAKEN

1 Rohling
Aus 31CrV3 vom Stab abgelängt.



2 Schmieden
im Gesenk glühend geschmiedet.



3 Abgraten
Überschüssiger Grat wird unter einer Exzenterpresse entfernt.



4 Kalibrieren
Der Haken wird kalibriert und gesandstrahlt.



5 Bohren
Die Löcher für die Klemmstücke werden gebohrt.



6 Fräsen
Der Hakenfuß bekommt seine optimale Form durch Fräsen.



7 Vergüten
Durch eine thermische Spezialbehandlung unter Schutzgas erhält der Haken seine extreme Härte und Zähigkeit. Das Härten sorgt für die notwendige Härte, das anschließende Anlassen macht die Haken zäh. Die beiden Arbeitsgänge Härten und Anlassen werden zusammen Vergüten genannt.



8 Sandstrahlen
Vor der weiteren Bearbeitung wird die Oberfläche durch Sandstrahlen gereinigt.



9 Verzinken
Durch galvanisches Verzinken wird der Haken vor Korrosion geschützt.



10 Einpressen
Der Verbindungsstift für die zwei Klemmstücke wird eingedrückt.



GEDORE ABZIEHER

Für jeden Anspruch das richtige Werkzeug.

Zeigen Höchstleistungen - selbst unter tonnenschwerer Belastung

- › Hochwertige Industriequalität für härteste Dauerbeanspruchung und Sicherheit im Arbeitsalltag
- › Unsere langjährige Erfahrung in der Entwicklung und Produktion von Abziehwerkzeugen wird durch die Innovationskraft der letzten Jahre verdeutlicht, welche zahlreiche Patente und Gebrauchsmuster hervorgebracht hat
- › Bewegen mühelos tonnenschwere Lasten
- › Ideal für den kontrollierten Kräfteinsatz und wichtige Voraussetzungen für sicheres Arbeiten: Abzieher in Kombination mit einem Drehmomentschlüssel

Intelligente Konstruktionen - durchdachte Bauteile

- › Die weiterentwickelten GEDORE-Abzieher überzeugen nicht nur durch ihre Qualität, sondern auch durch ihre Anwenderfreundlichkeit und Überlegenheit im Detail:
- › Gelaserte Skala auf der 2-Arm-Traverse ermöglicht ein symmetrisches Ausrichten der Haken.
- › Hakenbremse und Schnellspanner sind schnelle und sichere Methoden zur Arretierung und Befestigung der Abzugshaken.
- › Sowohl die nitrocarburisierte mechanische Spindel, als auch die Hydraulikspindel besitzen Eigenschaften, die das Arbeiten deutlich erleichtern und sicherer machen.

Beste Qualität für Ihre Sicherheit

- › Bei der Auswahl des Materials und des Herstellungsverfahrens jedes einzelnen Bestandteils wird höchster Wert auf die spätere Sicherheit des Abziehers gelegt.
- › Gesenkgeschmiedete Bauteile, z. B. 2-armige Traversen, Haken und Klemmstücke, kündigung aufgrund ihres Faserverlaufs eine Überbelastung durch Verformung anstatt zu brechen und/oder zu splintern.
- › Thermochemische Behandlung verleiht Bauteilen eine dem Anspruch entsprechende Härteeigenschaft.
- › Strenge Qualitätskontrollen garantieren konstant hohes Niveau.

Flexibilität und Spezialisierung

- › Abhängig davon, ob sich gleiche Abziehvorgänge wiederholen oder ob Sie immer neuen Abziehherausforderungen gegenüberstehen, können kraft- und zeitschonende Spezial- oder flexible Universal-Abzieher Ihre individuellen Ansprüche erfüllen.
- › Die Serien 1.06 und 1.07 bieten eine unübertroffene Flexibilität: mit Hilfe der 2- und 3-armigen Traversen in diversen Größen, Haken in unterschiedlichsten Formen und Längen, mit diversen Befestigungssystemen und mit der Möglichkeit die mechanische durch eine hydraulische Spindel zu ersetzen, entsteht ein Baukastensystem, mit dem Sie Ihren Abzieher reichhaltig nach- und somit für diverse Abziehsituationen aufrüsten können.
- › Sinnvolle Sortimente für diverse Arbeitsbereiche – Werkstatt, Industrie, Land- und Baumaschinenreparatur, etc.
- › GEDORE bietet vom 0,5 - 15 Tonnen Abzieher Werkzeuge zum Außen-, Innen- und Kugellagerabzieher und Spezialwerkzeug an, sollten Sie dennoch kein passendes Werkzeug finden, sprechen Sie uns auf Sonderanfertigungen an.



IHR WEG ZUM RICHTIGEN ABZIEHER

- A Wie kann das abziehende Bauteil gegriffen werden?
- B Ist eine Abstützung außen oder innen möglich?
- C Welche Spannweite/-tiefe muss erreicht werden?

1. AUSSENABZIEHER

>433

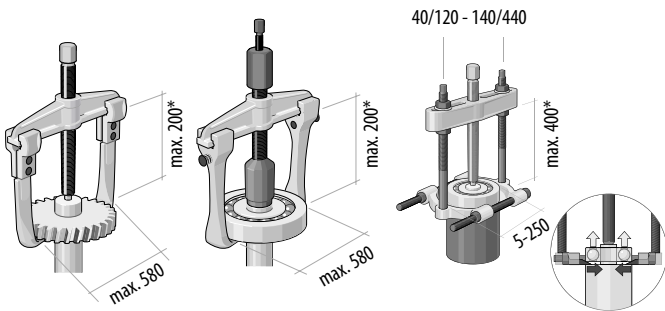

- > Das abziehende Bauteil kann von außen gegriffen werden
- > Die Mittelachse dient der Abstützung
- > Das abziehende Bauteil liegt dicht auf und erlaubt nicht den Einsatz von Abzughaken
- > Die Mittelachse dient der Abstützung

2. INNENABZIEHER

>480

- > Das abziehende Bauteil kann nur von innen gegriffen werden
- > Eine Abstützung über die Mittelachse ist nicht möglich

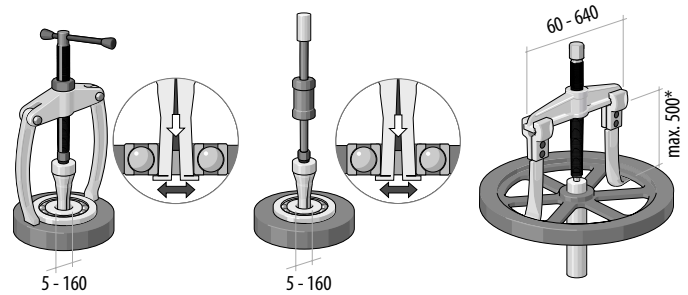

- > Abstützung außerhalb des Bauteils möglich
- > Keine Abstützung möglich, daher Einsatz von Abziehhilfen
- > Eine Abstützung über die Mittelachse ist möglich

3. KUGELLAGERABZIEHER

>475

Das abziehende Kugellager sitzt auf einer Welle und in einem Gehäuse, kann daher weder von außen noch von innen gegriffen werden

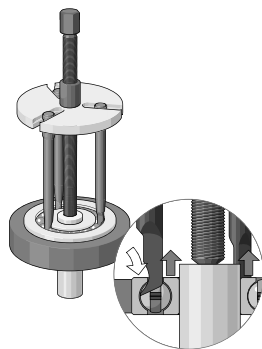

4. ABZIEHEN MIT SPEZIALWERKZEUG

>486

- > Kfz-Werkzeug für Kugelgelenke
- > Ölfilter / Kartuschen
- > Lenkrad
- > Federn
- > Radnaben, etc.

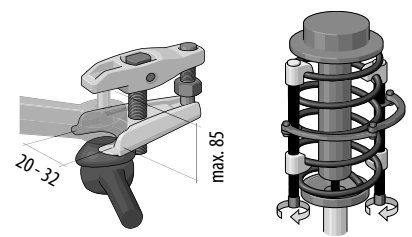

- > Abstützung außerhalb des Bauteils möglich

SICHERHEITSHINWEISE FÜR ABZIEHER

>640

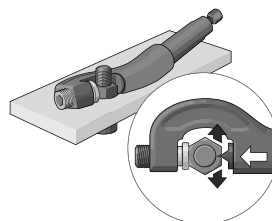
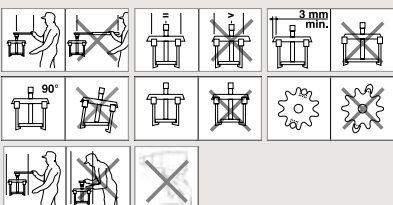

- > Mutternsprenger
- > Stehbolzenausdreher

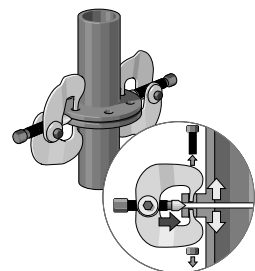

- > Flanschtreiber
- > Gewindeadapter



1.04 - EIN DURCH UND DURCH ÜBERLEGENER ABZIEHER



Die Haken der Abziehserie 1.04 verfügen über ein T-Profil. Dieses sorgt dafür, dass eine formschlüssige Verbindung zwischen Haken und Traverse entsteht - die Zugkraft der Haken wird durch das T-Profil verlustfrei über die Klemmstücke an die Traverse übertragen. Die patentierte Schnellverstellung sorgt für einfaches Einstellen und Nachjustieren.



Verstärkte Traverse - durch den zusätzlichen Bogen an der Oberseite der Traverse entsteht ein H-Profil, welches die Belastungsfähigkeit gegenüber dem Biegemoment erhöht.

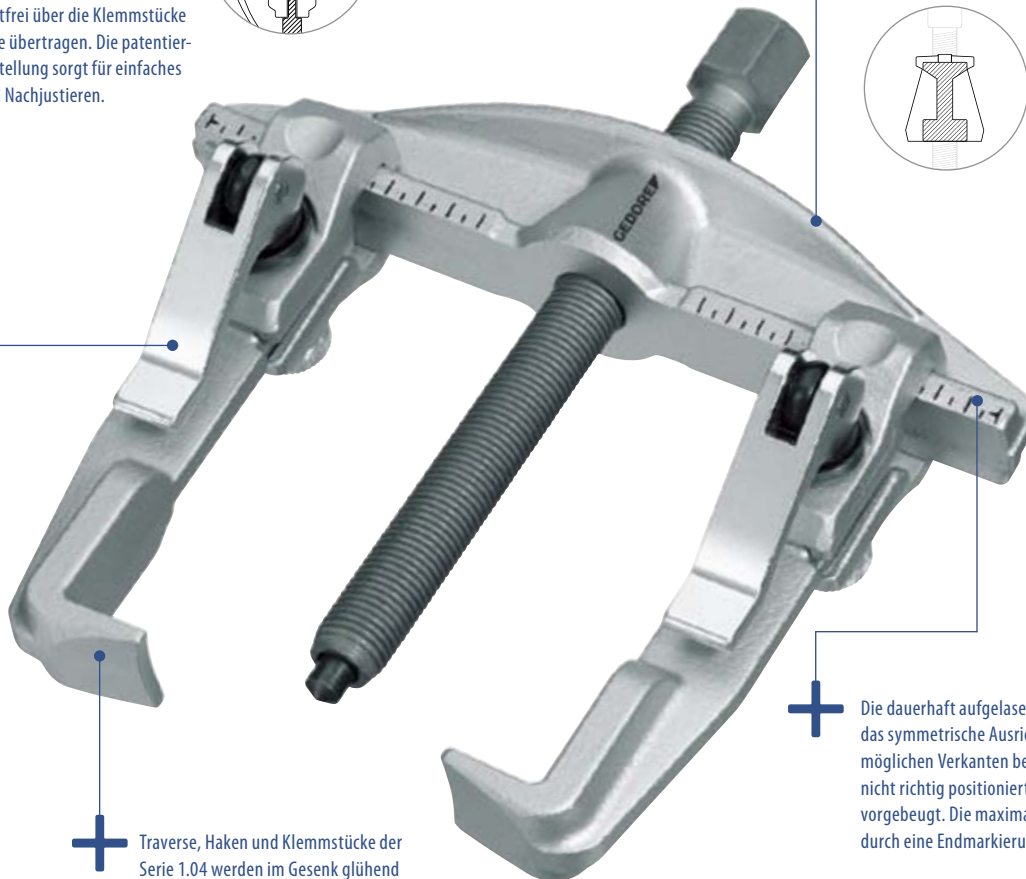
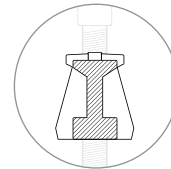

Traverse, Haken und Klemmstücke der Serie 1.04 werden im Gesenk glühend aus Vergütungsstahl geschmiedet, dadurch haben sie alle Vorteile gesenkgeschmiedeter Bauteile.



Die dauerhaft aufgelaserte Skala erleichtert das symmetrische Ausrichten der Haken. Einem möglichen Verkanten beim Abziehen durch nicht richtig positionierte Haken wird so einfach vorgebeugt. Die maximale Spannweite wird durch eine Endmarkierung vorgegeben.

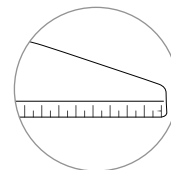

GEDORE - Spindeln

› bestehen aus gedrehtem Vergütungsstahl. Das Feingewinde wird anschließend gewalzt - durch diese zusätzliche Verfestigung des Stahls besitzt gewalzt Gewinde eine höhere Festigkeit als spanend hergestelltes Gewinde.

- › verfügen über ein Feingewinde, welches ein unbeabsichtigtes Lösen durch Erschütterungen verhindert
- › werden thermochemisch behandelt. Durch das Nitrocarburieren wird die Spindel besonders verschleißfest und korrosionsbeständig - Ölen und Fetten ist nicht notwendig, wodurch das Gewinde länger sauber und leichtgängig bleibt.
- › sind mit einer auswechselbaren Spindelspitze ausgestattet, welche sich gleichermaßen für zentrierte und nicht zentrierte Wellen eignet.



Sicherheitsrelevant





Beim Abziehvorgang wirken Kräfte von mehreren Tonnen auf den Abzieher! Gesenkgeschmiedete Bauteile kündigt eine mögliche Überbelastung durch Verbiegen an, da der beim Schmieden entstehende Faserverlauf des Materials eine gewisse Flexibilität der Bauteile zulässt, bevor es zu einem Bruch kommt - eine sehr „gesunde“ Eigenschaft!

1.04 UNIVERSAL-ABZIEHER

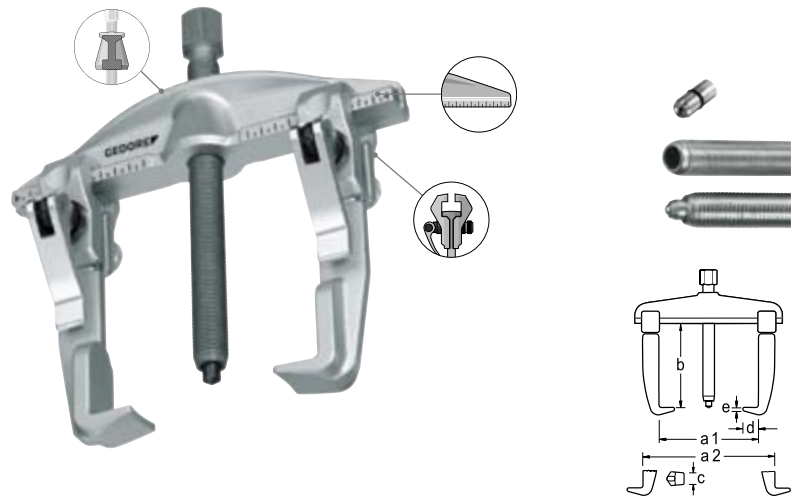
2-armig

- > Für sicheres und schnelles Abziehen von Scheiben, Rädern, Kugellager usw.
- > Kräftige, im Gesenk geschmiedete Ausführung
- > Die ergonomisch gestaltete Traverse verfügt durch die Biegemomentverstärkung am Rücken über noch stärkere und sichere Abzugsmomente
- > Einstellskala zum gleichmäßigen Justieren der Abzughaken. Erlaubt auch bei höchsten Abzugkräften ein zentrisches und kraftoptimiertes Abziehen
- > Die Schnellverstellung unterstützt die ergonomische und schnelle Arbeitsweise
- > Auswechselbare Spindelspitze (Kugel oder Spitze)
- > Nachrüstbar mit Hydraulikspindel (s. Tabelle)







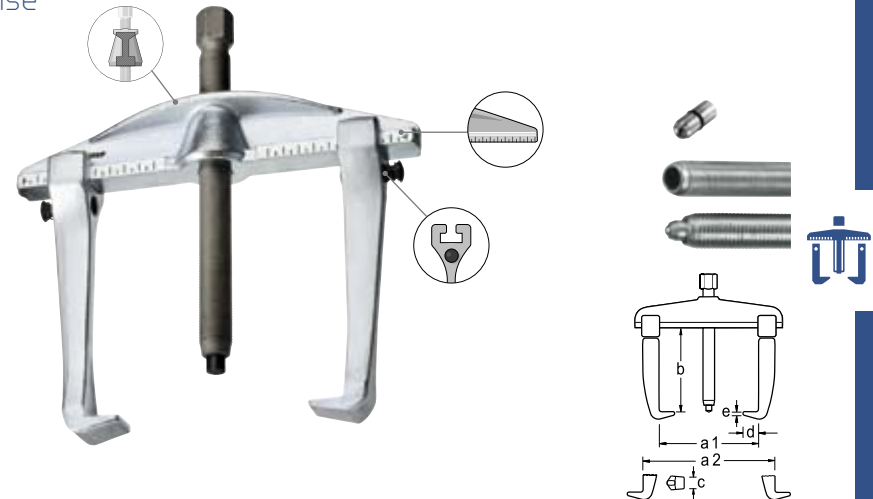

a ₁	a _{2 min}	a _{2 max}	b	max. t		 mm	optional 	c	d	e			Code	No.
130	70	170	100	3,0	M 14x1,5 x 140	17	–	22	12	3,0	x	1,2	1307703	1.04/1A
200	110	260	150	5,0	G 1/2 x 210	22	1.06/HSP1	30	18	3,5	x	3,4	1307827	1.04/2A
350	150	420	200	7,5	G 3/4 x 280	27	1.06/HSP2	36	28	6,5	x	7,7	1307940	1.04/3A

1.04/B UNIVERSAL-ABZIEHER

2-armig, Ganzstahlhaken mit Hakenbremse

- > Die ergonomisch gestaltete Traverse verfügt durch die Biegemomentverstärkung am Rücken über noch stärkere und sichere Abzugsmomente
- > Kräftige, im Gesenk geschmiedete Ausführung
- > Abzughaken aus einem Stück geschmiedet
- > Unter Belastung setzen sich die Haken selbsttätig fest
- > Mit Hakenbremse – Sicherung gegen ungewolltes Verrutschen der Haken. Auf Tastendruck kann der Haken auf der Traverse verschoben werden
- > Durch Umstecken der Haken als Außen- und Innenabzieher verwendbar
- > Einstellskala zum gleichmäßigen Justieren der Abzughaken. Erlaubt auch bei höchsten Abzugkräften ein zentrisches und kraftoptimiertes Abziehen
- > Auswechselbare Spindelspitze (Kugel oder Spitze)
- > Spindel thermochemisch gehärtet
- > Nachrüstbar mit Hydraulikspindel (s. Tabelle)



a ₁	a _{2 min}	a _{2 max}	b	max. t		 mm	optional 	c	d	e			Code	No.
130	70	170	100	3,0	M 14x1,5 x 140	17	–	22	15	3,0	x	1,2	1981110	1.04/1A-B
200	110	260	150	5,0	G 1/2 x 210	22	1.06/HSP1	30	24	3,5	x	3,4	1981129	1.04/2A-B
350	150	420	200	7,5	G 3/4 x 280	27	1.06/HSP2	36	33	5,0	x	7,7	1981137	1.04/3A-B

HAKENÜBERSICHT



>450

1.04 HIGH POWER - DAS KRAFTPAKET

- › Verstärkte Traverse – durch den zusätzlichen Bogen an der Oberseite der Traverse entsteht ein H-Profil, welches die Belastungsfähigkeit gegenüber dem Biegemoment erhöht.
- › In der HP-Version wird die Traverse zusätzlich vergütet, wodurch sich die Belastungsgrenze nahezu verdoppelt!

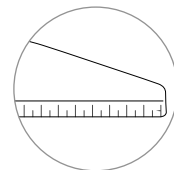
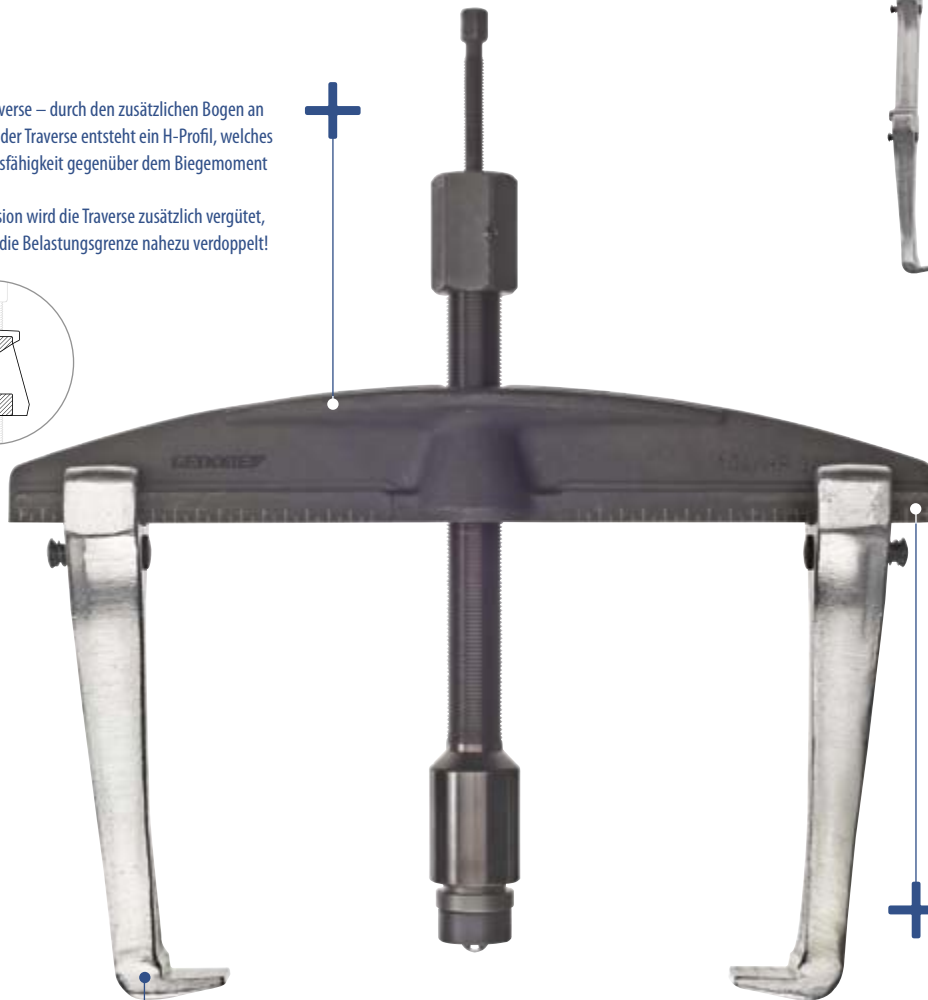
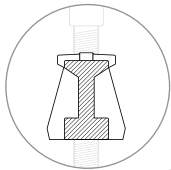

- › Die dauerhaft aufgelaserte Skala erleichtert das symmetrische Ausrichten der Haken. Einem möglichen Verkanten beim Abziehen durch nicht richtig positionierte Haken wird so einfach vorgebeugt. Die maximale Spannweite wird durch eine Endmarkierung vorgegeben.

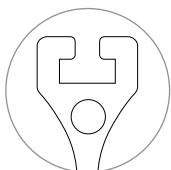

- › Die Ganzstahlhaken werden in einem Stück aus 31CrV3 warmgeschmiedet und vergütet. Sie bieten eine formschlüssige Verbindung zur Traverse.
- › Die Hakenbremse sichert die Haken gegen ungewollte Bewegungen.
- › Durch Drücken des Auslösetasters wird die Verriegelung entsperrt – der Haken kann auf der Traverse verschoben werden. Durch Loslassen des Tasters setzt sich der Haken auf der Traverse fest und kann nicht mehr verrutschen.

Hydraulikspindeln

- › Hydraulikspindeln vereinfachen die Arbeit – weniger Kraft und Zeit sind für einen Abziehvorgang notwendig.
- › Das Prinzip der Hydraulikspindel ist ebenso simpel wie genial: durch das Eindrehen der Druckschraube wird das Fett im Inneren des Hydraulikkolbens gepresst - der ausfahrende Kolben wirkt mit einem Vielfachen der oben manuell aufgebrauchten Kraft auf das abzuziehende Teil.
- › Durch diese kontrollierte Arbeitsweise erlaubt die Hydraulikspindel ein sicheres Arbeiten und ist insbesondere bei hohen Kräften zu empfehlen.
- › Bei der 1.04er-Serie ist eine Hydraulikspindel ab Abzieher-Größe 2A einsetzbar. Das Druckstück kann durch eine Spitze ausgetauscht und um 35, 85 oder 135 mm verlängert werden. Die kleine Druckspindel ist mit einer Ausdrehsicherung gegen ungewolltes Herausdrehen gesichert.



Sicherheitsrelevant

Beim Abziehvorgang wirken Kräfte von mehreren Tonnen auf den Abzieher! Gesenkgeschmiedete Bauteile kündigt eine mögliche Überbelastung durch Verbiegen an, da der beim Schmieden entstehende Faserverlauf des Materials eine gewisse Flexibilität der Bauteile zulässt, bevor es zu einem Bruch kommt - eine sehr „gesunde“ Eigenschaft!





1.04/HP

UNIVERSAL-ABZIEHER HIGH POWER

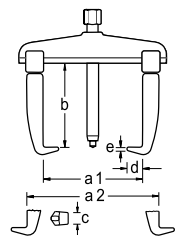
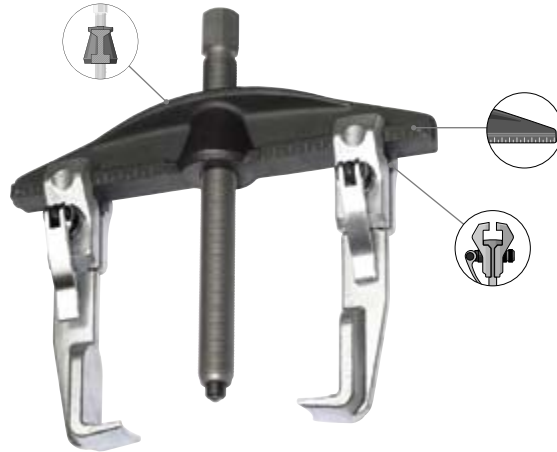
2-armig

- > Traverse besonders vergütet, hält hohen Kräften stand, Belastung mit doppelter Zugkraft möglich
- > Kräftige, im Gesenk geschmiedete Ausführung
- > Durch Umstecken der Haken als Außen- und Innenabzieher verwendbar
- > Einstellskala zum gleichmäßigen Justieren der Abzughaken. Erlaubt auch bei höchsten Abzugkräften ein zentrisches und kraftoptimiertes Abziehen
- > Selbsttragende Haken, schnellverstellbar
- > Austauschbare Spindelspitze (Kugel oder Spitze)
- > Spindel thermochemisch gehärtet
- > Nachrüstbar mit Hydraulikspindel (s. Tabelle)



a_1	$a_{2\min}$	$a_{2\max}$	b	max. t		 mm optional 	c	d	e			Code	No.	
130	70	170	100	5,0	M 14x1,5 x 140	17	—	22	12	3,0	x	1,2	1868152	1.04/HP1A
200	110	260	150	10,0	G 1/2 x 210	22	1.06/HSP1	30	18	3,5	x	3,4	1868160	1.04/HP2A
350	150	420	200	15,0	G 3/4 x 280	27	1.06/HSP2	36	28	6,5	x	7,7	1868179	1.04/HP3A





1.04/HP-B

UNIVERSAL-ABZIEHER HIGH POWER

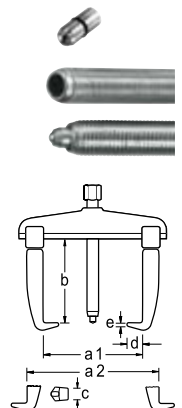
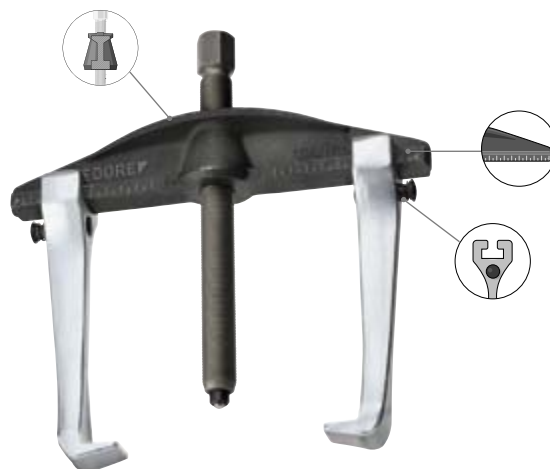
2-armig, Ganzstahlhaken mit Hakenbremse

- > Traverse besonders vergütet, hält hohen Kräften stand, Belastung mit doppelter Zugkraft möglich
- > Kräftige, im Gesenk geschmiedete Ausführung
- > Abzughaken aus einem Stück geschmiedet
- > Mit Hakenbremse - Sicherung gegen ungewolltes Verrutschen der Haken. Auf Tastendruck kann der Haken auf der Traverse verschoben werden
- > Durch Umstecken der Haken als Außen- und Innenabzieher verwendbar
- > Einstellskala zum gleichmäßigen Justieren der Abzughaken. Erlaubt auch bei höchsten Abzugkräften ein zentrisches und kraftoptimiertes Abziehen
- > Nachrüstbar mit Hydraulikspindel (s. Tabelle)



a_1	$a_{2\min}$	$a_{2\max}$	b	max. t		 mm optional 	c	d	e			Code	No.	
130	70	170	100	5,0	M 14x1,5 x 140	17	—	22	15	3,0	x	1,2	1981145	1.04/HP1A-B
200	110	260	150	10,0	G 1/2 x 210	22	1.06/HSP1	30	24	3,5	x	3,4	1981153	1.04/HP2A-B
350	150	420	200	15,0	G 3/4 x 280	27	1.06/HSP2	36	32	5,0	x	7,7	1981161	1.04/HP3A-B



1.04/HP-B-HSP UNIVERSAL-ABZIEHER HIGH POWER

hydraulisch, 2-armig, Ganzstahlhaken mit Hakenbremse

- Traverse besonders vergütet, hält hohen Kräften stand, Belastung mit doppelter Zugkraft möglich
- Kräftige, im Gesenk geschmiedete Ausführung
- Abzughaken aus einem Stück geschmiedet
- Mit Hakenbremse - Sicherung gegen ungewolltes Verrutschen der Haken. Auf Tastendruck kann der Haken auf der Traverse verschoben werden
- Durch Umstecken der Haken als Außen- und Innenabzieher verwendbar
- Einstellskala zum gleichmäßigen Justieren der Abzughaken. Erlaubt auch bei höchsten Abzugkräften ein zentrisches und kraftoptimiertes Abziehen
- Mit der Hydraulikspindel ist ein kontrolliertes und sicheres Abziehen jederzeit möglich
- Auch mit Standardspindel erhältlich - Modell 1.04/HP-B



1.04/HP3A-B-HSP2

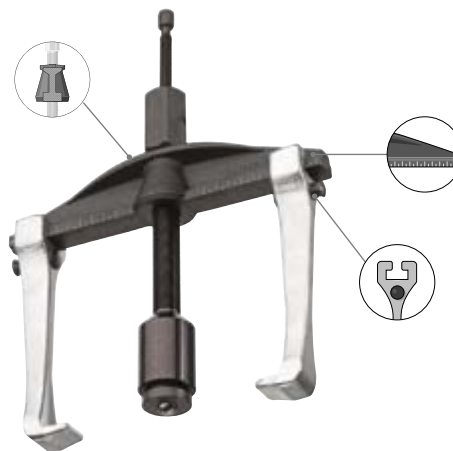

1.04/HP2A-B-HSP1

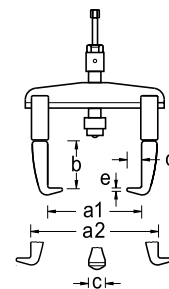

a ₁	a _{2 min}	a _{2 max}	b	max. t	max. N·m		c	d	e			Code	No.
200	110	260	70	10,0	17	1.06/HSP1	30	24	3,5	x	3,8	2016206	1.04/HP2A-B-HSP1
350	150	420	120	12,0	19	1.06/HSP2	36	32	5,0	x	7,8	2300036	1.04/HP3A-B-HSP2

1.04/ST ABZIEHER-SET

mit Ständer

- Bestehend aus 3 Abziehern in verschiedenen Größen
- Kräftige, im Gesenk geschmiedete Ausführung
- Die ergonomisch gestaltete Traverse verfügt durch die Biegemomentverstärkung am Rücken über noch stärkere und sichere Abzugsmomente
- Einstellskala zum gleichmäßigen Justieren der Abzughaken. Erlaubt auch bei höchsten Abzugkräften ein zentrisches und kraftoptimiertes Abziehen
- Die Schnellverstellung unterstützt die ergonomische und schnelle Arbeitsweise
- Auswechselbare Spindelspitze (Kugel oder Spitze)
- Nachrüstbar mit Hydraulikspindel (s. Tabelle)

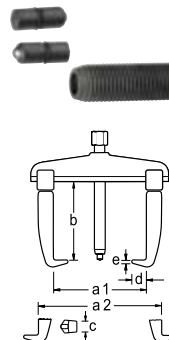
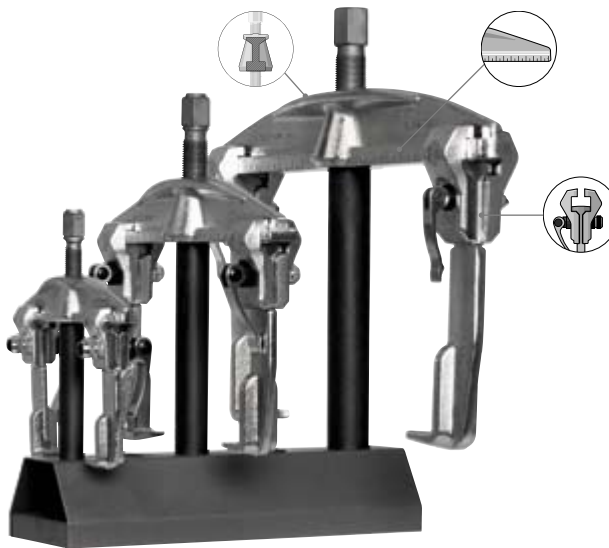

INHALT

		Code	No.
1.04/1A	15,2	1675982	1.04/ST
1.04/2A			
1.04/3A			

TECHNISCHE DATEN

No.	Code	a ₁	a _{2 min}	a _{2 max}	b	max. t			optional	c	d	e		
1.04/1A	1307703	130	70	170	100	3,0	M 14x1,5 x 140	17	-	22	12	3,0	x	1,2
1.04/2A	1307827	200	110	260	150	5,0	G 1/2 x 210	22	1.06/HSP1	30	18	3,5	x	3,4
1.04/3A	1307940	350	150	420	200	7,5	G 3/4 x 280	27	1.06/HSP2	36	28	6,5	x	7,7

1.04/ST-HP-B ABZIEHER-SET

mit Ständer

- > Bestehend aus 3 Abziehern in verschiedenen Größen
- > Traverse besonders vergütet, hält hohen Kräften stand, Belastung mit doppelter Zugkraft möglich
- > Kräftige, im Gesenk geschmiedete Ausführung
- > Abzughaken aus einem Stück geschmiedet
- > Mit Hakenbremse - Sicherung gegen ungewolltes Verrutschen der Haken. Auf Tastendruck kann der Haken auf der Traverse verschoben werden
- > Durch Umstecken der Haken als Außen- und Innenabzieher verwendbar
- > Einstellskala zum gleichmäßigen Justieren der Abzughaken. Erlaubt auch bei höchsten Abzugkräften ein zentrisches und kraftoptimiertes Abziehen
- > Nachrüstbar mit Hydraulikspindel (s. Tabelle)



INHALT

		Code	No.
15,2		2300044	1.04/ST-HP-B
		1.04/HP1A-B	
		1.04/HP2A-B	
		1.04/HP3A-B	

TECHNISCHE DATEN

No.	Code	a ₁	a _{2 min}	a _{2 max}	b	max. t			optional	c	d	e		
1.04/HP1A-B	1981145	130	70	170	100	5,0	M 14x1,5 x 140	17	-	22	15	3,0	x	1,2
1.04/HP2A-B	1981153	200	110	260	150	10,0	G 1/2 x 210	22	1.06/HSP1	30	24	3,5	x	3,4
1.04/HP3A-B	1981161	350	150	420	200	15,0	G 3/4 x 280	27	1.06/HSP2	36	32	5,0	x	7,7

1100-1.04 UNIVERSAL-ABZIEHER-SORTIMENT

in L-BOXX® 136

- > Max. Belastung bis zu 5 t
- > Mit 2- und 3-armiger Traverse
- > Mit Ganzstahl- und schlanken Haken sowie Verlängerungen
- > Abzughaken extra schlank für enge Bauräume liegen zur Selbstmontage bei
- > Schmale Hakenfüße bestens geeignet für schwer zugängliche Stellen
- > Kombination von 12 unterschiedlichen Abziehern möglich
- > Außen-Ø bis 130 mm, Innen-Ø bis 170 mm bei einer Spanntiefe von 200 mm
- > 1100 CT2-1.04 zum Nachrüsten vorhandener L-BOXX®en 136
- > Mit Check-Tool-Einlage für das schnelle Erkennen von fehlendem Werkzeug
- > Werkzeuge komplett im Schaumstoff versenkt, somit ist die bestückte Einlage stapelbar
- > Einlage in Schubladen mit den Mindestmaßen 400 x 310 x 60 mm verwendbar



1100-1.04



1100 CT2-1.04

	Code	No.
6,3	2838362	1100-1.04
4,1	2836068	1100 CT2-1.04

Bezeichnung		Code	No.
Schaumstoffeinlage 2/2 L-BOXX 136, leer	0,200	2836076	EI-1100 CT2-1.04



1100-1.04/12A

ABZIEHER-SORTIMENT INNEN/AUSSEN

in L-BOXX® 136

- > Max. Belastung 3 und 5 t
- > Für Spannweiten bis zu Ø 200 mm Außen, Ø 70-260 mm Innen, und Spanntiefen bis zu 300 mm
- > Bei 3 von 4 Spindeln kann die Spindelspitze (Kugel/Spitze) gedreht werden
- > Schnellspannhaken mit selbsttragenden T-Profil für bessere Kraftübertragung
- > Schmale Hakenfüße bestens geeignet für schwer zugängliche Stellen
- > Je 2 Ganzstahlverlängerungen 100 und 150 mm mit Hakenbremse für schnelles Einstellen der Haken
- > 1100 CT2-1.04/12A zum Nachrüsten vorhandener L-BOXX®en 136
- > Mit Check-Tool-Einlage für das schnelle Erkennen von fehlendem Werkzeug
- > Werkzeuge komplett im Schaumstoff versenkt, somit ist die bestückte Einlage stapelbar
- > Einlage in Schubladen mit den Mindestmaßen 400 x 310 x 90 mm verwendbar



1100-1.04/12A



1100 CT2-1.04/12A

	Code	No.
9,6	2927241	1100-1.04/12A
7,4	2927268	1100 CT2-1.04/12A

Bezeichnung	B	T	H		Code	No.
Schaumstoffeinlage 2/2 L-BOXX 136, leer	400	310	90	0,200	2927276	EI-1100 CT2-1.04/12A

1.06

UNIVERSAL-ABZIEHER

2-armig

- > Bewährtes Modell für sicheres und schnelles Abziehen von Scheiben, Rädern, Kugellagern usw.
- > Kräftige, im Gesenk geschmiedete Ausführung
- > Einstellskala zum gleichmäßigen Justieren der Abzughaken. Erlaubt auch bei höchsten Abzugskräften ein zentrisches und kraftoptimiertes Abziehen
- > Durch Umstecken der Haken als Außen- und Innenabzieher verwendbar
- > Austauschbare Haken für mehrere Spanntiefen lieferbar
- > Nachrüstbar mit Hydraulikspindel (s. Tabelle)

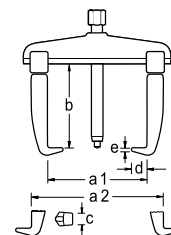

a ₁	a _{2 min}	a _{2 max}	b	max. t		mm	optional	c	d	e			Code	No.
90	60	140	100	3,0	M 14x1,5 x 140	17	-	22	12	3,0	x	1,1	8000230	1.06/1
130	70	180	100	3,0	M 14x1,5 x 140	17	-	22	12	3,0	x	1,3	8000310	1.06/1A
160	80	220	150	5,0	G 1/2 x 210	22	1.06/HSP1	30	18	3,5	x	3,0	8000580	1.06/2
200	90	260	150	5,0	G 1/2 x 210	22	1.06/HSP1	30	18	3,5	x	3,5	8000660	1.06/2A
250	125	330	200	7,5	G 3/4 x 280	27	1.06/HSP2	36	28	6,5	x	7,2	8000740	1.06/3
350	125	420	200	7,5	G 3/4 x 280	27	1.06/HSP2	36	28	6,5	x	8,2	8000820	1.06/3A
520	185	600	200	10,0	G 1 x 310	36	1.06/HSP3	36	28	6,5	-	13,7	8000900	1.06/4

1.06 UNIVERSAL-ABZIEHER

2-armig, mit verlängerten Haken

- > Kräftige, im Gesenk geschmiedete Ausführung
- > Einstellskala zum gleichmäßigen Justieren der Abzughaken. Erlaubt auch bei höchsten Abzugkräften ein zentrisches und kraftoptimiertes Abziehen
- > Verlängerte Abzughaken
- > Durch Umstecken der Haken als Außen- und Innenabzieher verwendbar
- > Austauschbare Haken für mehrere Spanntiefen lieferbar
- > Nachrüstbar mit Hydraulikspindel (s. Tabelle)

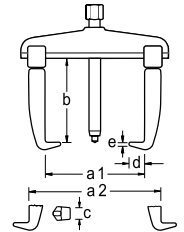

a_1	a_{2min}	a_{2max}	b	max. t		\bullet mm	optional	c	d	e		Code	No.
90	60	140	200	3,0	M 14x1,5 x 140	17	–	22	12	3,0	x	1,5	8108350 1.06/1-2
130	70	180	200	3,0	M 14x1,5 x 140	17	–	22	12	3,0	x	1,6	8108430 1.06/1A-2
160	80	220	300	5,0	G 1/2 x 210	22	1.06/HSP1	30	18	3,5	x	4,1	8108510 1.06/2-3
200	90	260	300	5,0	G 1/2 x 210	22	1.06/HSP1	30	18	3,5	x	4,5	8108780 1.06/2A-3
250	125	330	300	7,5	G 3/4 x 280	27	1.06/HSP2	36	28	6,5	x	9,1	8001200 1.06/3-3
350	125	420	300	7,5	G 3/4 x 280	27	1.06/HSP2	36	28	6,5	x	9,8	8108860 1.06/3A-3
520	185	600	300	10,0	G 1 x 310	36	1.06/HSP3	36	28	6,5	x	15,2	8108940 1.06/4-3
250	125	330	400	7,5	G 3/4 x 280	27	1.06/HSP2	36	28	6,5	x	10,0	8109080 1.06/3-4
350	125	420	400	7,5	G 3/4 x 280	27	1.06/HSP2	36	28	6,5	x	11,1	8109160 1.06/3A-4
520	185	600	400	10,0	G 1 x 310	36	1.06/HSP3	36	28	6,5	-	16,4	8109240 1.06/4-4
250	125	330	500	7,5	G 3/4 x 280	27	1.06/HSP2	36	28	6,5	x	11,3	8109320 1.06/3-5
350	125	420	500	7,5	G 3/4 x 280	27	1.06/HSP2	36	28	6,5	x	12,2	8112380 1.06/3A-5
520	185	600	500	10,0	G 1 x 310	36	1.06/HSP3	36	28	6,5	-	19,0	8112460 1.06/4-5

1.06/B UNIVERSAL-ABZIEHER

2-armig, Ganzstahlhaken mit Hakenbremse

- > Kräftige, im Gesenk geschmiedete Ausführung
- > Abzughaken aus einem Stück geschmiedet
- > Mit Hakenbremse - Sicherung gegen ungewolltes Verrutschen der Haken. Auf Tastendruck kann der Haken auf der Traverse verschoben werden
- > Einstellskala zum gleichmäßigen Justieren der Abzughaken. Erlaubt auch bei höchsten Abzugkräften ein zentrisches und kraftoptimiertes Abziehen
- > Durch Umstecken der Haken als Außen- und Innenabzieher verwendbar
- > Austauschbare Haken für mehrere Spanntiefen lieferbar
- > Nachrüstbar mit Hydraulikspindel (s. Tabelle)

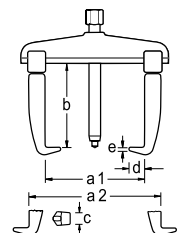

a_1	a_{2min}	a_{2max}	b	max. t		\bullet mm	optional	c	d	e		Code	No.
100	50	140	100	3,0	M 14x1,5 x 140	17	–	22	15	3,0	x	0,9	1956337 1.06/11-B
140	60	180	100	3,0	M 14x1,5 x 140	17	–	22	15	3,0	x	1,3	1956345 1.06/1A1-B
170	80	220	150	5,0	G 1/2 x 210	22	1.06/HSP1	30	24	3,5	x	2,8	1956353 1.06/21-B
210	90	260	150	5,0	G 1/2 x 210	22	1.06/HSP1	30	24	3,5	x	3,3	1956361 1.06/2A1-B
250	125	340	200	7,5	G 3/4 x 280	27	1.06/HSP2	36	32	5,0	x	6,7	1956388 1.06/31-B
340	125	430	200	7,5	G 3/4 x 280	27	1.06/HSP2	36	32	5,0	x	7,5	1956396 1.06/3A1-B
520	185	610	200	10,0	G 1 x 310	36	1.06/HSP3	36	32	5,0	-	14,0	1958399 1.06/41-B



1.06/E SCHNELLSPANN-ABZIEHER

2-armig

- › Bewährtes Modell für sicheres und schnelles Abziehen von Scheiben, Rädern, Kugellagern usw.
- › Kräftige, im Gesenk geschmiedete Ausführung
- › Einstellskala zum gleichmäßigen Justieren der Abzughaken. Erlaubt auch bei höchsten Abzugkräften ein zentrisches und kraftoptimiertes Abziehen
- › Durch Umstecken der Haken als Außen- und Innenabzieher verwendbar
- › Als Zubehör austauschbare Haken für mehrere Spanntiefen lieferbar
- › Schnelles und unkompliziertes Einstellen und Nachjustieren durch Schnellspann-Abzughaken
- › Nachrüstbar mit Hydraulikspindel (s. Tabelle)

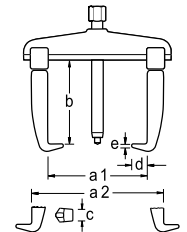

a ₁	a _{2 min}	a _{2 max}	b	max. t		mm	optional	c	d	e			Code	No.
90	60	140	100	3,0	M 14x1,5 x 140	17	–	22	12	3,0	x	1,1	1213830	1.06/1-E
130	70	180	100	3,0	M 14x1,5 x 140	17	–	22	12	3,0	x	1,3	1215140	1.06/1A-E
160	80	220	150	5,0	G 1/2 x 210	22	1.06/HSP1	30	18	3,5	x	3,0	1216570	1.06/2-E
200	90	260	150	5,0	G 1/2 x 210	22	1.06/HSP1	30	18	3,5	x	3,5	1217720	1.06/2A-E
250	125	330	200	7,5	G 3/4 x 280	27	1.06/HSP2	36	28	6,5	x	7,1	1218980	1.06/3-E
350	125	420	200	7,5	G 3/4 x 280	27	1.06/HSP2	36	28	6,5	x	8,2	1220160	1.06/3A-E

1.06/S-E SCHNELLSPANN-ABZIEHER

2-armig, mit schlanken Haken

- › Sehr schmal geschmiedete Hakenfüße
- › Besonders geeignet für schwer zugängliche Stellen
- › Einstellskala zum gleichmäßigen Justieren der Abzughaken. Erlaubt auch bei höchsten Abzugkräften ein zentrisches und kraftoptimiertes Abziehen
- › Schnelles und unkompliziertes Einstellen und Nachjustieren durch Schnellspann-Abzughaken

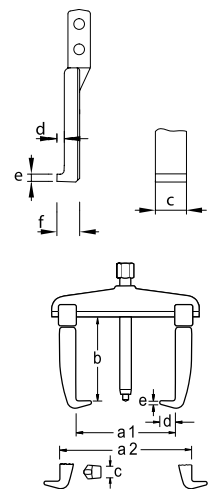

a	b	max. t		mm	optional	c	d	e	f			Code	No.
100	100	2,0	M 14x1,5 x 140	17	–	29,8	7,5	3,7	13,5	x	1,0	2015706	1.06/S1-E
140	100	2,5	M 14x1,5 x 140	17	–	29,8	7,5	3,7	13,5	x	1,1	2015714	1.06/S1A-E
160	150	5,0	G 1/2 x 210	22	1.06/HSP1	40,0	7,0	5,0	15,0	x	2,9	2015722	1.06/S2-E
200	150	5,0	G 1/2 x 210	22	1.06/HSP1	40,0	7,0	5,0	15,0	x	3,2	2015730	1.06/S2A-E

5.10

>455



Denken Sie an die Sicherheitsfolie!

SPINDELN / HAKEN

>452





1.06/HSP-B UNIVERSAL-ABZIEHER

hydraulisch, 2-armig, Ganzstahlhaken mit Hakenbremse

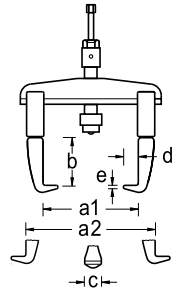
- > Kräftige, im Gesenk geschmiedete Ausführung
- > Einstellskala zum gleichmäßigen Justieren der Abzughaken. Erlaubt auch bei höchsten Abzugkräften ein zentrisches und kraftoptimiertes Abziehen
- > Abzughaken aus einem Stück geschmiedet
- > Mit Hakenbremse - Sicherung gegen ungewolltes Verrutschen der Haken. Auf Tastendruck kann der Haken auf der Traverse verschoben werden
- > Durch Umstecken der Haken als Außen- und Innenabzieher verwendbar
- > Mit der Hydraulikspindel ist ein kontrolliertes und sicheres Abziehen jederzeit möglich
- > Das Druckstück kann durch eine Spitze ausgetauscht und bei Bedarf verlängert werden.
- > Die kleine Druckspindel ist mit einer Ausdrehsicherung gegen ungewolltes Herausdrehen gesichert.
- > Auch mit Standardspindel erhältlich - Modell 1.06/B







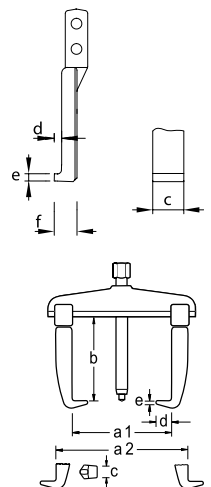

a ₁	a ₂	b	max. t	max. N-m		c	d	e			Code	No.
170	220	70	5,0	9	1.06/HSP1	30	24	3,5	x	3,3	1957899	1.06/21-B-HSP1
210	260	70	5,0	9	1.06/HSP1	30	24	3,5	x	3,4	1957902	1.06/2A1-B-HSP1
250	340	120	7,5	13	1.06/HSP2	36	32	5,0	x	7,2	1957910	1.06/31-B-HSP2
340	430	120	7,5	13	1.06/HSP2	36	32	5,0	x	8,3	1957929	1.06/3A1-B-HSP2
520	610	75	10,0	25	1.06/HSP3	36	32	5,0	-	14,0	1957937	1.06/41-B-HSP3

1.06/AS ABZIEHER-SET

mit 6 Haken

- > 2-armiger Abzieher, mit 6 schlanken Haken in 3 Längen
- > Besonders geeignet für schwer zugängliche Stellen



a	b	max. t		 mm	optional 	c	d	e	f			Code	No.
130	100 / 200 / 250	2,5	M 14x1,5 x 140	17	-	29,5	7,5	3,7	13,5	x	3,4	8001710	1.06/AS
260	150 / 220 / 300	5,0	G 1/2 x 210	22	1.06/HSP1	40,0	7,0	5,0	15,0	x	8,1	1675974	1.06/AS-2

1.06/ST ABZIEHER-SET

mit Ständer

- › Bestehend aus je 5 Abziehern in verschiedenen Größen mit Standard-, bzw. Schnellspann-Abzughaken oder Ganzstahlhaken mit Hakenbremse
- › Einstellskala zum gleichmäßigen Justieren der Abzughaken. Erlaubt auch bei höchsten Abzugkräften ein zentrisches und kraftoptimiertes Abziehen
- › Für Spannweiten bis zu Ø 250 mm Außen, Ø 330 mm Innen, und Spanntiefen bis zu 200 mm



1.06/ST



1.06/ST-E



1.06/ST1-B

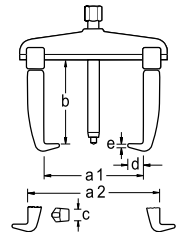

INHALT

☞	⚖	Code	No.
1.06/1 1.06/1A 1.06/2 1.06/2A 1.06/3	19,0	8111570	1.06/ST
1.06/1-E 1.06/1A-E 1.06/2-E 1.06/2A-E 1.06/3-E	19,2	1322745	1.06/ST-E
1.06/11-B 1.06/1A1-B 1.06/21-B 1.06/2A1-B 1.06/31-B	17,2	2004569	1.06/ST1-B

TECHNISCHE DATEN





No.	Code	a ₁	a _{2min}	a _{2max}	b	max. t	☞	mm	optional ☞	c	d	e	☞	⚖
1.06/1	8000230	90	60	140	100	3,0	M 14x1,5 x 140	17	–	22	12	3,0	x	1,1
1.06/1A	8000310	130	70	180	100	3,0	M 14x1,5 x 140	17	–	22	12	3,0	x	1,3
1.06/2	8000580	160	80	220	150	5,0	G 1/2 x 210	22	1.06/HSP1	30	18	3,5	x	3,0
1.06/2A	8000660	200	90	260	150	5,0	G 1/2 x 210	22	1.06/HSP1	30	18	3,5	x	3,5
1.06/3	8000740	250	125	330	200	7,5	G 3/4 x 280	27	1.06/HSP2	36	28	6,5	x	7,2
1.06/1-E	1213830	90	60	140	100	3,0	M 14x1,5 x 140	17	–	22	12	3,0	x	1,1
1.06/1A-E	1215140	130	70	180	100	3,0	M 14x1,5 x 140	17	–	22	12	3,0	x	1,3
1.06/2-E	1216570	160	80	220	150	5,0	G 1/2 x 210	22	1.06/HSP1	30	18	3,5	x	3,0
1.06/2A-E	1217720	200	90	260	150	5,0	G 1/2 x 210	22	1.06/HSP1	30	18	3,5	x	3,5
1.06/3-E	1218980	250	125	330	200	7,5	G 3/4 x 280	27	1.06/HSP2	36	28	6,5	x	7,1
1.06/11-B	1956337	100	50	140	100	3,0	M 14x1,5 x 140	17	–	22	15	3,0	x	0,9
1.06/1A1-B	1956345	140	60	180	100	3,0	M 14x1,5 x 140	17	–	22	15	3,0	x	1,3
1.06/21-B	1956353	170	80	220	150	5,0	G 1/2 x 210	22	1.06/HSP1	30	24	3,5	x	2,8
1.06/2A1-B	1956361	210	90	260	150	5,0	G 1/2 x 210	22	1.06/HSP1	30	24	3,5	x	3,3
1.06/31-B	1956388	250	125	340	200	7,5	G 3/4 x 280	27	1.06/HSP2	36	32	5,0	x	6,7

1.07 UNIVERSAL-ABZIEHER

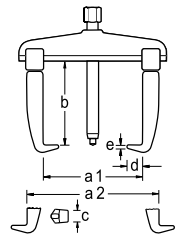
3-armig

- > Sicherer Halt und zentrisches Abziehen durch gleichmäßige Lastverteilung auf 3 Abzughaken
- > Durch Umstecken der Haken als Außen- und Innenabzieher verwendbar
- > Austauschbare Haken für mehrere Spanntiefen lieferbar
- > Nachrüstbar mit Hydraulikspindel (s. Tabelle)







a_1	$a_{2\min}$	$a_{2\max}$	b	max. t		 mm	optional 	c	d	e		Code	No.
90	70	140	100	3,0	M 14x1,5 x 140	17	–	22	12	3,0	1,4	8113940	1.07/1
130	80	180	100	3,0	M 14x1,5 x 140	17	–	22	12	3,0	1,6	8114080	1.07/1A
160	100	220	150	5,0	G 1/2 x 210	22	1.06/HSP1	30	18	3,5	3,6	8114160	1.07/2
200	100	260	150	5,0	G 1/2 x 210	22	1.06/HSP1	30	18	3,5	4,2	8114240	1.07/2A
250	100	400	200	7,5	G 3/4 x 280	27	1.06/HSP2	36	28	6,5	9,3	1541757	1.07/3

1.07/B UNIVERSAL-ABZIEHER

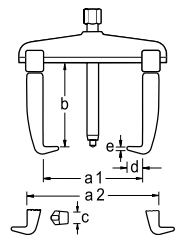
3-armig, Ganzstahlhaken mit Hakenbremse

- > Sicherer Halt und zentrisches Abziehen durch gleichmäßige Lastverteilung auf 3 Abzughaken
- > Abzughaken aus einem Stück geschmiedet
- > Mit Hakenbremse - Sicherung gegen ungewolltes Verrutschen der Haken. Auf Tastendruck kann der Haken auf der Traverse verschoben werden
- > Durch Umstecken der Haken als Außen- und Innenabzieher verwendbar
- > Austauschbare Haken für mehrere Spanntiefen lieferbar
- > Nachrüstbar mit Hydraulikspindel (s. Tabelle)



a_1	$a_{2\min}$	$a_{2\max}$	b	max. t		 mm	optional 	c	d	e		Code	No.
90	70	140	100	3,0	M 14x1,5 x 140	17	–	22	15	3,0	1,2	1957945	1.07/11-B
130	80	180	100	3,0	M 14x1,5 x 140	17	–	22	15	3,0	1,4	1957953	1.07/1A1-B
160	100	220	150	5,0	G 1/2 x 210	22	1.06/HSP1	30	24	3,5	3,5	1957961	1.07/21-B
200	100	260	150	5,0	G 1/2 x 210	22	1.06/HSP1	30	24	3,5	3,7	1957988	1.07/2A1-B
250	100	400	200	7,5	G 3/4 x 280	27	1.06/HSP2	36	28	6,5	8,0	1957996	1.07/31-B





1.07/E SCHNELLSPANN-ABZIEHER

3-armig

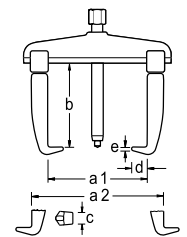
- > Schnelles und unkompliziertes Einstellen und Nachjustieren durch Schnellspann-Abzughaken
- > Durch Umstecken der Haken als Außen- und Innenabzieher verwendbar
- > Nachrüstbar mit Hydraulikspindel (s. Tabelle)







a ₁	a _{2 min}	a _{2 max}	b	max. t		mm	optional 	c	d	e		Code	No.
90	70	140	100	3,0	M 14x1,5 x 140	17	–	22	12	3,0	1,4	1222902	1.07/1-E
130	80	180	100	3,0	M 14x1,5 x 140	17	–	22	12	3,0	1,6	1225901	1.07/1A-E
160	100	220	150	5,0	G 1/2 x 210	22	1.06/HSP1	30	18	3,5	3,8	1227335	1.07/2-E
200	100	260	150	5,0	G 1/2 x 210	22	1.06/HSP1	30	18	3,5	4,0	1227459	1.07/2A-E
250	100	400	200	7,5	G 3/4 x 280	27	1.06/HSP2	36	28	6,5	9,2	1554751	1.07/3-E

1.07/S-E SCHNELLSPANN-ABZIEHER

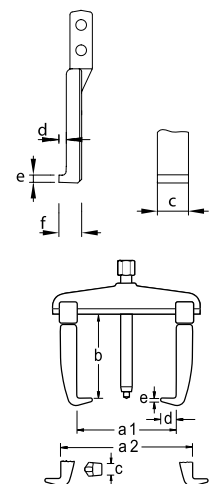
3-armig, mit schlanken Haken

- > Sehr schmal geschmiedete Hakenfüße
- > Besonders geeignet für schwer zugängliche Stellen
- > Schnelles und unkompliziertes Einstellen und Nachjustieren durch Schnellspann-Abzughaken



a	b	max. t		mm	optional 	c	d	e	f		Code	No.
90	100	2,5	M 14x1,5 x 140	17	–	29,5	7,5	3,7	13,5	1,3	2016036	1.07/S1-E
130	100	2,5	M 14x1,5 x 140	17	–	29,5	7,5	3,7	13,5	1,4	2016044	1.07/S1A-E
160	150	5,0	G 1/2 x 210	22	1.06/HSP1	40,0	7,0	5,0	15,0	3,6	2016052	1.07/S2-E
200	150	5,0	G 1/2 x 210	22	1.06/HSP1	40,0	7,0	5,0	15,0	3,9	2016060	1.07/S2A-E

1.07/HSP-B UNIVERSAL-ABZIEHER

hydraulisch, 3-armig, Ganzstahlhaken mit Hakenbremse

- > Sicherer Halt und zentrisches Abziehen durch gleichmäßige Lastverteilung auf 3 Abzughaken
- > Abzughaken aus einem Stück geschmiedet
- > Mit Hakenbremse - Sicherung gegen ungewolltes Verrutschen der Haken. Auf Tastendruck kann der Haken auf der Traverse verschoben werden
- > Durch Umstecken der Haken als Außen- und Innenabzieher verwendbar
- > Austauschbare Haken für mehrere Spanntiefen lieferbar
- > Das Druckstück kann durch eine Spitze ausgetauscht und bei Bedarf verlängert werden.
- > Die kleine Druckspindel ist mit einer Ausdrehsicherung gegen ungewolltes Herausdrehen gesichert.
- > Auch mit Standardspindel erhältlich - Modell 1.07/B

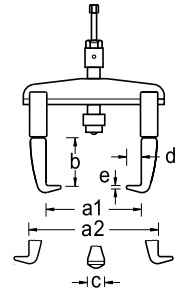

$a_{1\max}$	$a_{1\min}$	$a_{2\max}$	$a_{2\min}$	b	max. t	max. N·m		c	d	e		Code	No.
160	20	220	140	70	5,0	9	1.06/HSP1	30	24	3,5	4,1	2546566	1.07/21-B-HSP1
200	20	260	140	70	5,0	9	1.06/HSP1	30	24	3,5	4,2	2079984	1.07/2A1-B-HSP1
250	25	340	220	120	7,5	13	1.06/HSP2	36	28	6,5	8,6	2545128	1.07/31-B-HSP2

1.07/4 UNIVERSAL-ABZIEHER

2-/3-armig

- > Analog zu unserem Standardmodell 1.06 handelt es sich hier um einen Abzieher für alle Industriezweige, besonders für den Elektro-Motorenbau
- > Dieser Abzieher eignet sich zum Abziehen von schweren, mehrstufigen Keilriemenscheiben, Schwungrädern, Zahnradern usw.
- > Die Traversen sind auf der Nabe in einer 2er und 3er-Teilung durch Stifte arretiert
- > Nachrüstbar mit Hydraulikspindel (s. Tabelle)
- > Ohne Reduzierbüchse kann der Abzieher auch mit dem hydraulischen Arbeitsgerät No. 1.50 verwendet werden
- > Dieser Abzieher ist auf Anfrage auch mit mehreren Haken verfügbar und kann bis auf 6 Arme erweitert werden

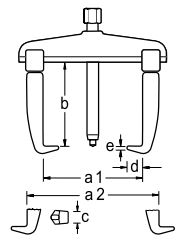

$a_{1\max}$	$a_{1\min}$	$a_{2\max}$	$a_{2\min}$	b	max. t			optional	c	d	e		Code	No.
450	150	530	270	200	10	G 1 x 360	36	1.06/HSP3	36	28	6,5	18,8	8002440	1.07/4
580	150	640	270	200	10	G 1 x 360	36	1.06/HSP3	36	28	6,5	22,0	1958003	1.07/4A
450	150	530	270	300	10	G 1 x 360	36	1.06/HSP3	36	28	6,5	21,0	1305085	1.07/4-3
450	150	530	270	500	10	G 1 x 360	36	1.06/HSP3	36	28	6,5	25,2	1305425	1.07/4-5
580	150	640	270	400	10	G 1 x 360	36	1.06/HSP3	36	28	6,5	25,8	2302802	1.07/4A-4
580	150	640	270	500	10	G 1 x 360	36	1.06/HSP3	36	28	6,5	28,4	2302810	1.07/4A-5

1.50

>469





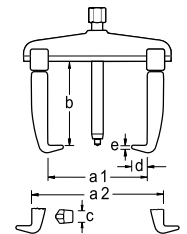

1.07/4-B UNIVERSAL-ABZIEHER

2-/3-armig, Ganzstahlhaken mit Hakenbremse

- > Analog zu unserem Standardmodell 1.06 handelt es sich hier um einen Abzieher für alle Industriezweige, besonders für den Elektro-Motorenbau
- > Dieser Abzieher eignet sich zum Abziehen von schweren, mehrstufigen Keilriemenscheiben, Schwungrädern, Zahnrädern usw.
- > Die Traversen sind auf der Nabe in einer 2er und 3er-Teilung durch Stifte arretiert
- > Abzughaken aus einem Stück geschmiedet
- > Mit Hakenbremse - Sicherung gegen ungewolltes Verrutschen der Haken. Auf Tastendruck kann der Haken auf der Traverse verschoben werden
- > Durch Umstecken der Haken als Außen- und Innenabzieher verwendbar
- > Nachrüstbar mit Hydraulikspindel (s. Tabelle)
- > Ohne Reduzierbüchse kann der Abzieher auch mit dem hydraulischen Arbeitsgerät No. 1.50 verwendet werden
- > Dieser Abzieher ist auf Anfrage auch mit mehreren Haken verfügbar und kann bis auf 6 Arme erweitert werden





a _{1 max}	a _{1 min}	a _{2 max}	a _{2 min}	b	max. t		 mm optional 	c	d	e		Code	No.
450	150	530	270	200	10	G 1" x 360	36 1.06/HSP3	36	28	6,5	18,8	2546531	1.07/41-B
580	150	640	270	200	10	G 1" x 360	36 1.06/HSP3	36	28	6,5	22,0	2546558	1.07/4A1-B

1.07/4-HSP-B UNIVERSAL-ABZIEHER

hydraulisch, 2-/3-armig, Ganzstahlhaken mit Hakenbremse

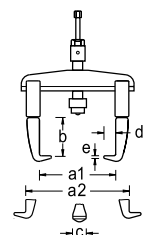
- > Analog zu unserem Standardmodell 1.06 handelt es sich hier um einen Abzieher für alle Industriezweige, besonders für den Elektro-Motorenbau
- > Dieser Abzieher eignet sich zum Abziehen von schweren, mehrstufigen Keilriemenscheiben, Schwungrädern, Zahnrädern usw.
- > Die Traversen sind auf der Nabe in einer 2er und 3er-Teilung durch Stifte arretiert
- > Abzughaken aus einem Stück geschmiedet
- > Mit Hakenbremse - Sicherung gegen ungewolltes Verrutschen der Haken. Auf Tastendruck kann der Haken auf der Traverse verschoben werden
- > Durch Umstecken der Haken als Außen- und Innenabzieher verwendbar
- > Ohne Reduzierbüchse kann der Abzieher auch mit dem hydraulischen Arbeitsgerät No. 1.50 verwendet werden
- > Dieser Abzieher ist auf Anfrage auch mit mehreren Haken verfügbar und kann bis auf 6 Arme erweitert werden
- > Das Druckstück kann durch eine Spitze ausgetauscht und bei Bedarf verlängert werden.
- > Die kleine Druckspindel ist mit einer Ausdrehsicherung gegen ungewolltes Herausdrehen gesichert.
- > Auch mit Standardspindel erhältlich - Modell 1.07/4-B







a _{1 max}	a _{1 min}	a _{2 max}	a _{2 min}	b	max. t	max. N·m		c	d	e		Code	No.
450	150	530	270	140	10	25	1.06/HSP3	36	28	6,5	19,9	2546574	1.07/41-B-HSP3
580	150	640	270	140	10	25	1.06/HSP3	36	28	6,5	23,1	2546582	1.07/4A1-B-HSP3

1.07/AS ABZIEHER-SET

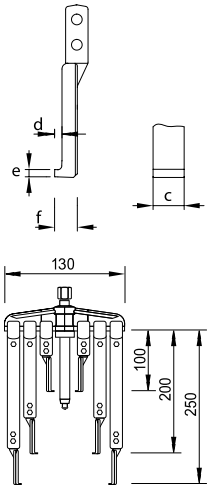
mit 9 Haken

- > 3-armiger Abzieher, mit 9 schlanken Haken in 3 Längen
- > Besonders geeignet für schwer zugängliche Stellen



a	b	max. t		 mm	optional 	c	d	e	f		Code	No.
130	100 / 200 / 250	2,5	M 14x1,5 x 140	17	–	29,5	7,5	3,7	13,5	4,8	8117260	1.07/AS
200	150 / 220 / 300	5,0	G 1/2 x 210	22	1.06/HSP1	40,0	7,0	5,0	15,0	11,5	1675990	1.07/AS-2

1.07/K ABZIEHER-SET





mit 9 Haken

- > Im Kunststoffkoffer
- > Inhalt: 1 Spindel, je eine Traverse 2- und 3-armig und je 3 schlanke Abzughaken in 3 Längen
- > 2. Spindel im Koffer 1.07/K spart Arbeitszeit
- > 1.07/K-2 beidseitig mit Noppeneinlage

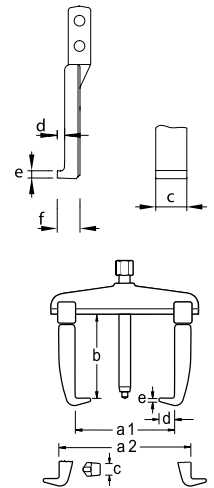

1.07/K



a	b	max. t		 mm	optional 	c	d	e		Code	No.
130	100 / 200 / 250	2,5	M 14x1,5 x 140	17	–	27	7,5	3,7	5,8	8117340	1.07/K
200	150 / 220 / 300	5,0	G 1/2 x 210	22	1.06/HSP1	40	7,0	5,0	13,5	1676008	1.07/K-2





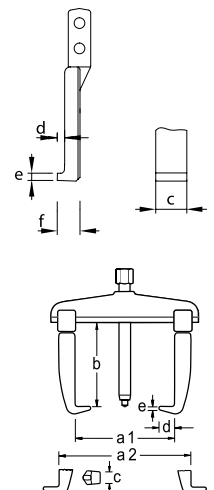

1.07/K-SE ABZIEHER-SET

mit 3 Haken

- > Im Kunststoffkoffer
- > Inhalt: 1 Spindel, je eine Traverse 2- und 3-armig und 3 schmale Schnellspann-Abzughaken
- > 2. Spindel im Koffer 1.07/K-1-SE spart Arbeitszeit



a ₁	b	max. t		 mm	optional 	c	d	e		Code	No.
90	100	2,5	M 14x1,5 x 140	17	–	27	7,5	3,7	2,2	1438484	1.07/K-1-SE
160	150	5,0	G 1/2 x 210	22	1.06/HSP1	40	7,0	5,0	5,5	1645455	1.07/K-2-SE

1.07/K-SE 5 ABZIEHER-SET

mit 6 Haken

- › Im Kunststoffkoffer
- › Schmale Hakenfüße bestens geeignet für schwer zugängliche Stellen
- › Schnelles und unkompliziertes Einstellen und Nachjustieren durch Schnellspann-Abzughaken
- › Inhalt: 2 Spindeln, je eine Traverse 2- und 3-armig und je 3 schmale Schnellspann-Abzughaken in den Spanntiefen 100 und 200 mm
- › Spanntiefe 100 mm = Hakenfußstärke (e) 3,7 mm, max. 2,5 t
- › Spanntiefe 200 mm = Hakenfußstärke (e) 2,0 mm, max. 2,0 t

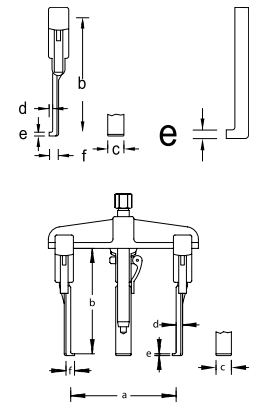





a	b		 mm	c	d		Code	No.
90	100 / 200	M 14x1,5 x 140	17	27	7,5	4,2	1745158	1.07/K-1-SE 200 S

1.07/K-HSP ABZIEHER-SET

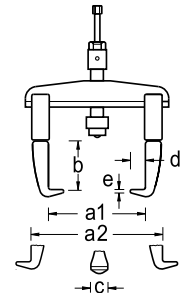
mit 3 Haken

- › Für Innen- und Außeneinsatz, für den Profi im rauen Praxisalltag, für Industrie oder Pkw-Lkw-Einsatz
- › Im Kunststoffkoffer
- › Inhalt: 1 Hydraulikspindel, je eine Traverse 2- und 3-armig und 3 Schnellspann-Abzughaken
- › Das Druckstück kann durch eine Spitze ausgetauscht und bei Bedarf verlängert werden.
- › Die kleine Druckspindel ist mit einer Ausdrehsicherung gegen ungewolltes Herausdrehen gesichert.







a ₁	a ₂	b	max. t	max. N-m		 mm	c	d	e		Code	No.
160	220	70	5,0	9	1.06/HSP1	32	30	18	3,5	7,2	1438492	1.07/K-2-E-HSP1

1.07/K-B ABZIEHER-SET

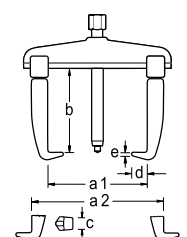
mit 3 Haken, mit Hakenbremse

- › Im Kunststoffkoffer
- › Inhalt: 2 Spindeln, je eine Traverse 2- und 3-armig und 3 Ganzstahlhaken mit Hakenbremse
- › Sicherung gegen ungewolltes Verrutschen der Haken. Auf Tastendruck kann der Haken auf der Traverse verschoben werden
- › Durch Umstecken der Haken als Außen- und Innenabzieher verwendbar
- › Zweite Spindel spart Arbeitszeit







a	b	max. t		 mm	c	d	e		Code	No.
140	100	3,0	M 14x1,5 x 140	17	22	15	3,0	2,9	2224097	1.07/K-1A-B

1.08 UNIVERSAL-ABZIEHER

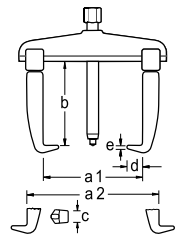
2-armig, mit Spindelschnellverstellung

- > Doppelt schnell - doppelt einfach
- > Mit der Spindelschnellverstellung ist es möglich, die Spindel schnell auf das gewünschte Abstandsmaß zu bringen. Nach der Entlastung des Spannbügels schließt das viergeteilte Innengewinde und nimmt den vollen Arbeitsdruck auf



a_1	$a_{2\min}$	$a_{2\max}$	b	max. t			c	d	e		Code	No.
200	110	260	150	5,0	G 1/2 x 210	22	30	18	3,5	4,1	8000070	1.08/2A

1500 ES-1.07

>103



1100-1.04

>56



1100-1.30

>57



HAKENÜBERSICHT

106/xx-yy-zz xx = Hakengröße (A-C) yy = Hakenlänge (in mm) zz = Hakenausführung

für 2-Arm Abzieher
für 3-Arm Abzieher
Mechanische Ersatzspindel
Hydraulische Ersatzspindel

A

1.04/1A... 1.04/HP1A...
1.06/1... 1.06/1A...
1.07/1... 1.07/1A...
M14x1,5

TE = DER TRAGENDE

> Schnellspann-Abzughaken zu Abzieher 1.04

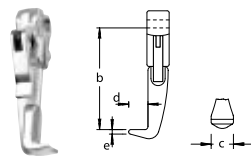

104/TE

b	c	d	e		Code	No.
100	22	12	3,0	0,3	1499351	104/A-100-TE

N = DER BEWÄHRTE

> 1 Haken inkl. Klemmstücken mit bewährter Schraubverbindung in diversen Längen

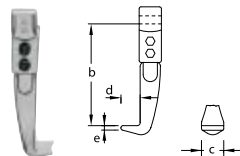

106/N

b	c	d	e		Code	No.
100	22	12	3,0	0,260	1120514	106/A-100-N
200	22	12	3,0	0,440	1120522	106/A-200-N

B = DER ROBUSTE

> 1 Haken mit Hakenbremse, mit Sicherung gegen ungewolltes Verrutschen, auf Tastendruck kann der Haken auf der Traverse verschoben werden, aus einem Stück geschmiedet

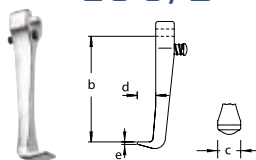

106/B

b	c	d	e		Code	No.
100	22	15	3,0	0,240	1970534	106/A-100-B

E = DER SCHNELLE

> 1 Haken inkl. Klemmstücken mit Schnellverstellung, schnelles und unkompliziertes Einstellen und Nachjustieren der Haken auf der Traverse

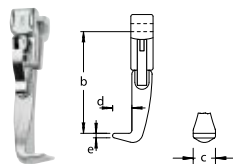

106/E

b	c	d	e		Code	No.
100	22	12	3,0	0,280	1178199	106/A-100-E

SE = DER SCHLANKE

> 1 schlanker Haken inkl. Klemmstücken mit Schnellverstellung, schnelles und unkompliziertes Einstellen und Nachjustieren der Haken auf der Traverse

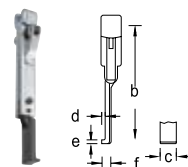

106/SE

b	c	d	e	f		Code	No.
100	27	7,5	3,7	13,5	0,280	1438514	106/A-100-SE
200	27	7,5	3,7	13,5	0,440	2015757	106/A-200-SE
250	27	7,5	3,7	13,5	0,580	2015773	106/A-250-SE
100	27	7,5	2,0	13,5	0,280	2015781	106/A-100-SSE
200	27	7,5	2,0	13,5	0,460	2015811	106/A-200-SSE
250	27	7,5	2,0	13,5	0,580	2015846	106/A-250-SSE

XSE = DER FILIGRANE

> 1 extra schlanker Haken inkl. Klemmstücken mit Schnellverstellung, schnelles und unkompliziertes Einstellen und Nachjustieren der Haken auf der Traverse
> Für besonders enge Zwischenräume und schwer zugängliche Stellen, z. B. bei der Getriebe-Instandhaltung

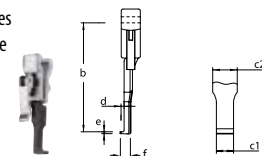

106/XSE

b	c ₁	c ₂	d	e	f		Code	No.
100	16,0	25	5,0	3,7	9,6	0,240	2018748	106/A-100-XSE

VB = DIE FLEXIBLE

mit Hakenbremse

> Die Verlängerung wird zwischen Traverse und Haken eingesetzt und kann die Spanntiefe unbegrenzt erweitern
> Aus einem Stück geschmiedet
> Mehr Sicherheit durch Hakenbremse

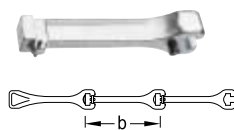

106/VB

b		Code	No.
100	0,236	2329034	106/A-100-VB

DER KLEINE SCHWARZE 106/S - 108/XS

> Der kleine Schwarze
> 1 schlanker Hakenfuß für den Einsatz in besonders engen Bereichen

* S = Ersatzhakenfuß für "DER SCHLANKE"
** XS = Ersatzhakenfuß für "DER FILIGRANE"

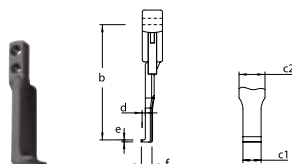

c	d	e	f		Code	No.
27	7,5	3,7	14,5	0,100	1076957	106/S101
27	7,5	2,0	14,5	0,110	1495607	106/S101-S

c ₁	c ₂	d	e	f		Code	No.
16,0	25	5,0	3,7	9,6	0,102	2013681	106/XS101

B

1.04/2A... 1.04/HP2A...
1.06/2... 1.06/2A...
1.07/2... 1.07/2A...
G1/2"
1.06/HSP1

C

1.04/3A... 1.04/HP3A...
1.06/3... 1.06/3A... 1.06/4...
1.07/3... 1.07/4... 1.07/4A...
G3/4"
1.06/HSP2 1.06/HSP3

b	c	d	e		Code	No.
150	30	18	3,5	0,7	1499378	104/B-150-TE

b	c	d	e		Code	No.
200	36	28	6,5	2,9	1499386	104/C-200-TE

b	c	d	e		Code	No.
150	30	18	3,5	0,700	1120530	106/B-150-N
300	30	18	3,5	1,250	1123947	106/B-300-N

b	c	d	e		Code	No.
200	36	28	6,5	1,560	1120549	106/C-200-N
300	36	28	6,5	2,360	1120557	106/C-300-N
400	36	28	6,5	2,940	1120565	106/C-400-N
500	36	28	6,5	3,500	1120573	106/C-500-N

b	c	d	e		Code	No.
150	30	24	3,5	0,580	1970542	106/B-150-B

b	c	d	e		Code	No.
200	36	32	5,0	1,160	1970550	106/C-200-B

b	c	d	e		Code	No.
150	30	18	3,5	0,720	1178253	106/B-150-E

b	c	d	e		Code	No.
200	36	28	6,5	1,520	1178350	106/C-200-E

b	c	d	e	f		Code	No.
150	40	7,0	5,0	15,0	0,700	1671499	106/B-150-SE
220	40	7,0	5,0	15,0	0,980	2015862	106/B-220-SE
300	40	7,0	5,0	15,0	1,230	2015870	106/B-300-SE

b	c ₁	c ₂	d	e	f		Code	No.
150	17,5	32	5,5	3,5	11,0	0,620	2018756	106/B-150-XSE

b		Code	No.
150	0,560	2329042	106/B-150-VB

b		Code	No.
200	1,320	2329050	106/C-200-VB

c	d	e	f		Code	No.
40	7,0	5,0	15,5	0,330	1671898	108/S201

c ₁	c ₂	d	e	f		Code	No.
17,5	32	5,5	3,5	11,0	0,230	2013711	108/XS201



Spindelübersicht

GEDORE SPINDELN ...

- › ... sind **wartungsfrei!**
- › ... bestehen aus gedrehtem Vergütungsstahl. Das Feingewinde wird anschließend gewalzt - durch diese zusätzliche Verfestigung des Stahls besitzt gewalzt Gewinde eine höhere Festigkeit als spanend hergestelltes Gewinde.
- › ... verfügen über ein Feingewinde, welches ein unbeabsichtigtes Lösen durch Erschütterungen verhindert.
- › ... werden thermochemisch behandelt. Durch das Nitrocarburieren wird die Spindel besonders verschleißfest und korrosionsbeständig. Nitrocarburierte Oberflächen haben sehr gute Gleiteigenschaften.
- › ... **Ölen und Fetten ist nicht notwendig**, wodurch das Gewinde länger sauber und leichtgängig bleibt. (Verhartetes, altes Öl zieht Schmutz und Späne magisch an. Die Gewindgänge verstopfen und das Gewinde lässt sich nur noch schwer drehen und führen in letzter Konsequenz zur Zerstörung des Gewindes. Vom lästigen Aufwand des regelmäßigen Ölens ganz abgesehen.)
- › ... sind mit einer auswechselbaren Spindelspitze (Ausführung KS) ausgestattet, welche sich gleichermaßen für zentrierte und nicht zentrierte Wellen eignet*.

* Serienmäßig bei Abziehern No. 1.04 und No.1.09

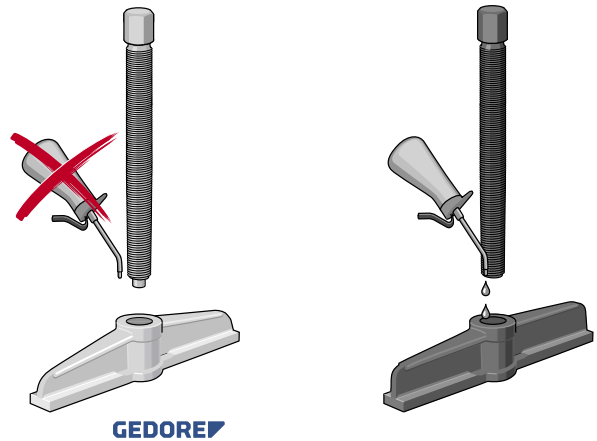

SPINDELÜBERSICHT

- › KS = Kugelspitze, auswechselbar
- * Zugspindel



Gewinde	Nutzlänge	SW-Antrieb	Kugel	Spitze	⚖️	Code	No.
M 10x1,5	160	14	x		0,100	1084739	129.106
M 12x1,5	110	14		x	0,100	1084445	1.1206110
M 14x1,5	50	17		x	0,009	1084453	1.1406050
M 14x1,5	125	17		x	0,170	1084461	1.1406125
M 14x1,5	140	17		x	0,180	1084488	1.1406140
M 14x1,5	140	17	x	x	0,180	1546821	1.1406140KS
M 14x1,5	150	17		x	0,009	1084798	144.15006
M 14x1,5	155	17		x	0,009	1084518	1.1406155
M 14x1,5	200	17	x		0,220	1576224	1.1406200
M 14x2,0	210	17	x		0,250	1084755	129.306
M 18x1,5	80	19		x	0,185	1084526	1.1806080
M 18x1,5	130	19		x	0,280	1084542	1.1806130
M 18x1,5	170	19		x	0,345	1084550	1.1806170
M 18x1,5	200	19		x	0,009	1084569	1.1806200
M 18x2,5	230	19	x		0,500	1084763	129.406
G 1/2"	110	22	x		0,340	1084577	1.2106110
G 1/2"	160	22		x	0,455	1084585	1.2106160

Gewinde	Nutzlänge	SW-Antrieb	Kugel	Spitze	⚖️	Code	No.
G 1/2"	175	22		x	0,009	1084623	1.2106175
G 1/2"	210	22		x	0,590	1084593	1.2106210
G 1/2"	210	22	x	x	0,180	1546872	1.2106210KS
G 1/2"	250	22		x	0,680	1084631	1.2106250
G 1/2"	250	22	x	x	0,680	1795112	1.2106250KS
G 1/2"	350	22			0,009	1084658	1.2106350
G 1/2"	350	22	x	x	0,010	1806564	1.2106350KS
G 1/2"	400	16			1,100	*1076132	1/2106400
M 20x2,5	235	22	x		0,500	1084771	129.506
G 3/4"	200	27		x	0,980	1084666	1.2606180
G 3/4"	280	27		x	1,200	1084674	1.2606280
G 3/4"	280	27	x	x	1,300	1546910	1.2606280KS
G 1"	310	36		x	2,238	1084690	1.3306310
G 1"	360	36		x	2,540	1084704	1.3306360
G 1"	500	36		x	3,600	1084712	1.3306500
G 1.1/4"	270	41		x	3,160	1084720	1.4206270

Spindeln - mechanische Spindel, Hydraulikspindel oder Hydraulikpresse?



- › Die **mechanischen Spindeln** der GEDORE Abzieher bieten viele Vorteile: aus Vergütungsstahl gefertigt, Feingewinde gewalzt und thermochemisch behandelt - dadurch sind sie besonders verschleißfest und korrosionsbeständig.
- › Besonders bei hohen Kräften kann sich der Einsatz einer **Hydraulikspindel** kraft- und zeitsparend auswirken. Das Prinzip der Hydraulikspindel ist ebenso simpel wie genial: durch das Eindrehen der Druckschraube wird das Fett im Innern des Hydraulikkolbens gepresst - der ausfahrende Kolben wirkt mit einem Vielfachen der oben manuell aufgetragenen Kraft auf

- das abzuziehende Teil. Durch diese kontrollierte Arbeitsweise erlaubt die Hydraulikspindel ein sicheres Arbeiten und ist insbesondere bei hohen Kräften zu empfehlen.
- › Die **Hydraulikpresse** ist eine Alternative zur Hydraulikspindel. Sie wird zwischen mechanischer Spindel und Welle angebracht und unterstützt die Spindel mit ihrer Hydraulikkraft.
- › Das Abziehen mit Unterstützung hydraulischer Hilfsmittel spart Arbeitszeit und Kraft, da sich der Abzieher während des Abziehvorgangs nicht mitdrehen kann.

1.06/HSP FETTHYDRAULIK-DRUCKSPINDEL

- > Für ein kontrolliertes und sicheres Abziehen
- > Konzipiert für eine Druckkraft von 10 t, 12 t oder 15 t
- > Das Druckstück kann durch eine Spitze ausgetauscht und bei Bedarf verlängert werden.
- > Die kleine Druckspindel ist mit einer Ausdrehsicherung gegen ungewolltes Herausdrehen gesichert.

Einsatzvorbereitung:

1. Vor dem Gebrauch prüfen, ob die Druckspindel weit genug aus der Kappe geschraubt ist, so dass sich das Druckstück in der Ausgangsposition im Hydraulik-Zylinder befindet.
2. Die Kappe vom Spindelkörper abschrauben. Dazu vorher den Gewindestift lösen.
3. Den Spindelkörper von unten in die Traverse des Abziehers einschrauben bis der Spindelkörper ca. 60 mm aus der Traverse herausragt.

4. Die Kappe auf den Spindelkörper bis zum Anschlag aufschrauben und anschließend durch das Eindrehen des Gewindestiftes fixieren.

Einsatz und Arbeitsweise: z. B. HSP3

5. Abzieher ansetzen und Spindelkörper mit Schlüssel SW 41 vorspannen.
6. Druckspindel SW 17 in Kappe einschrauben. Die Hydraulik gelangt zum Einsatz. Der Hub des Druckstückes im Hydraulik-Zylinder beträgt max. 12 mm. Das hydraulisch gelöste Werkstück kann durch Drehen des Spindelkörpers mit der Kappe SW 41 vollständig abgezogen werden.
7. Nach Gebrauch wird die Druckspindel SW 17 in die Ausgangsstellung zurückgedreht und das Druckstück in den Hydraulik-Zylinder eingedrückt.

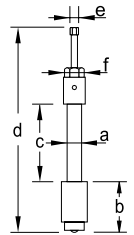
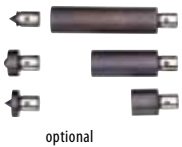

a	max. t	max. N-m	b	c	d	e	f	Hub		Code	No.
G 1/2"	10	17	80	135	350	12	32	12	1,1	8116100	1.06/HSP1
G 3/4"	12	19	80	205	420	12	36	12	1,8	8116290	1.06/HSP2
G 1"	15	33	125	165	465	17	41	12	3,3	8116370	1.06/HSP3

1.06/HSP-V VERLÄNGERUNG FÜR HYDRAULIKSPINDEL



1.06/HSP-35V / -85V / -135V

Nutzlänge	↳mm↲		Code	No.
35	60	0,250	2824787	1.06/HSP-35V
85	110	0,600	2824841	1.06/HSP-85V
135	160	0,950	2824868	1.06/HSP-135V

1.06/HSP-D DRUCKSTÜCK FÜR HYDRAULIKSPINDEL



DSK / DK / DS

Ausführung		Code	No.
mit Kugel	0,170	2824876	1.06/HSP12-DK
mit Spitze	0,130	2824884	1.06/HSP12-DS
mit Spitze kurz	0,070	2824892	1.06/HSP12-DSK
mit Spitze	0,200	2824906	1.06/HSP3-DS

1.55 HYDRAULISCHE PRESSE

- > Durch den Einsatz der hydraulischen Presse wird die Leistung der normalen Druckspindel wesentlich erhöht
- > Arbeitsweise: Die Presse wird im entspannten Zustand zwischen Druckspindel und Wellenende gesetzt. Druckspindel fest anziehen. Darauf achten, dass die Mitte der Welle, der Hydraulikpresse und der Druckspindel genau fluchten. Dann die Hydraulikspindel einschrauben.
- > **Wichtig:** Nach dem Gebrauch Hydraulik entspannen



max. t	Hubhöhe	Einbauhöhe		Code	No.
8	10	75	1,0	8024090	1.55/1
15	15	90	1,8	8024170	1.55/2

Spindeldruckstücke

1.80 SATZ SPINDELDRUCKSTÜCKE

für Achsbohrungen (Hohlwellen)

- › Zum Abziehen von z. B. Lager, Zahnradern eingesetzt, die auf Hohlwellen oder in Gehäusen gelagert sind
- › Hier dient das Spindeldruckstück als Gegenachse zum Abzieher, indem die Spindel nun die Kraft auf das Druckstück überträgt

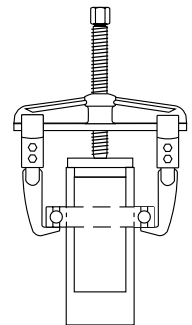
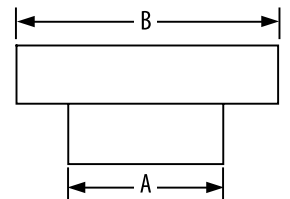
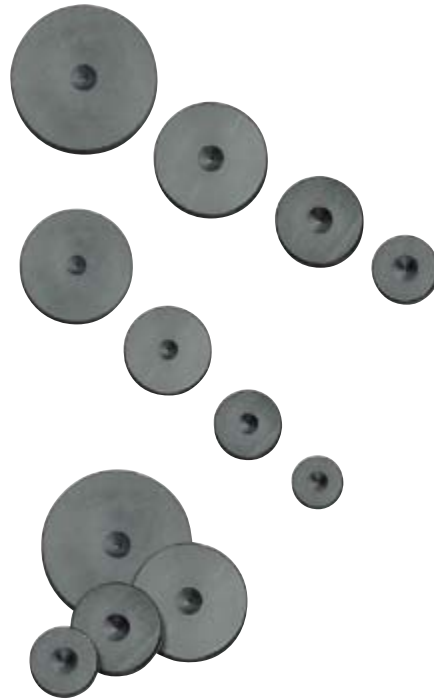

A / Aufnahme-Ø	B / Teller-Ø	 kg	Code	No.
19	25	2,3	1120697	1.80/1
22	28			
25	32			
28	35			
32	41			
35	44			
38	48			
41	50			
44	54			
48	60			
50	64			
54	67	2,4	1120700	1.80/2
57	70			
60	73			
64	78			
70	83			
76	90			
32	41	4,3	1120719	1.80/3
35	44			
38	48			
41	50			
44	54			
48	60			
50	64			
54	67			
57	70			
60	73			
64	78			
70	83			
76	90			

Lagereinbau

1.85/1 LAGEREINBAUWERKZEUGSATZ

- > Über 200 verschiedene Lager lassen sich mit diesem Lagereinbausatz mühelos und beschädigungsfrei wieder einbauen
- > Der schlagfeste Kunststoff der Schlagringe ist handlich leicht, aber gleichwohl robust wie die Metall-Varianten
- > Die Schlagringe werden nun auf dem Rohr gesichert
- > Im stabilen Kunststoffkoffer, Maße: 450 x 360 x 140 mm



Inhalt		Code	No.
33 Schlagringe, 10-50 mm für Außen-Ø 26-110 mm 3 Aluminium-Schlaghülsen 1 rückschlagfreier Schonhammer mit Nylonköpfen (1,2 kg)	5,2	1120778	1.85/1

Sicherheitsfolie

5.10 SICHERHEITSFOLIE GR. 1

- > Bei Abziehungskräften bis zu 18 t bieten diese PVC-Sicherheitsfolien höchsten Schutz durch aktive Sicherheit vor plötzlich abscherenden Kugellagern, Antriebsritzeln oder Kleinbauteilen. Die Folien sind höchst flexibel und daher in allen Situationen anwendbar.
- > Maße 510 x 915 mm
- > Doppellagig verschweißt = doppelte Sicherheit (Stärke à 0,5 mm = 1,0 mm)
- > Reißfestigkeit: längs 23 N/mm² - quer 21 N/mm²
- > Variabel mit zwei Gurtbändern einstellbar
- > Sicherheitsplus durch Druckknöpfe, daher keine störenden Überlappungen
- > UV-beständig
- > Temperatur-Beständigkeit von -25 °C bis +50 °C
- > Aufbewahrung in mitgelieferter Tragetasche garantiert eine lange Lebensdauer



	Code	No.
1,5	1868195	5.10

136 K KETTEN-GRIPZANGE

- > Besonders geeignet zum Spannen von geometrisch schwierigen Querschnitten
- > Mit No. 136 K-105 können die Haken verschiedener Abzieher nach dem Arretieren am abzuziehenden Bauteil mit der Kette umspannt und festgezogen werden. So können sich die Haken nicht mehr nach außen biegen und abrutschen. Das Abziehen ist auch bei einer sehr geringen Auflagefläche der Haken möglich.
- > Die Kette ist 1050 mm lang, somit bis zu 330 mm Umfang möglich

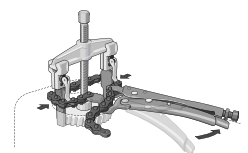

max. Ø	l mm		Code	No.
330	1050	1,5	2307227	136 K-105



3-armiger Außenabzieher TWIST+PULL

1.09 ABZIEHER TWIST & PULL

Einfach, schnell und sicher

Vorteile:

- > Kein Einstellen oder Nachjustieren der Haken
- > Durch gekapselte Mechanik wartungsfrei

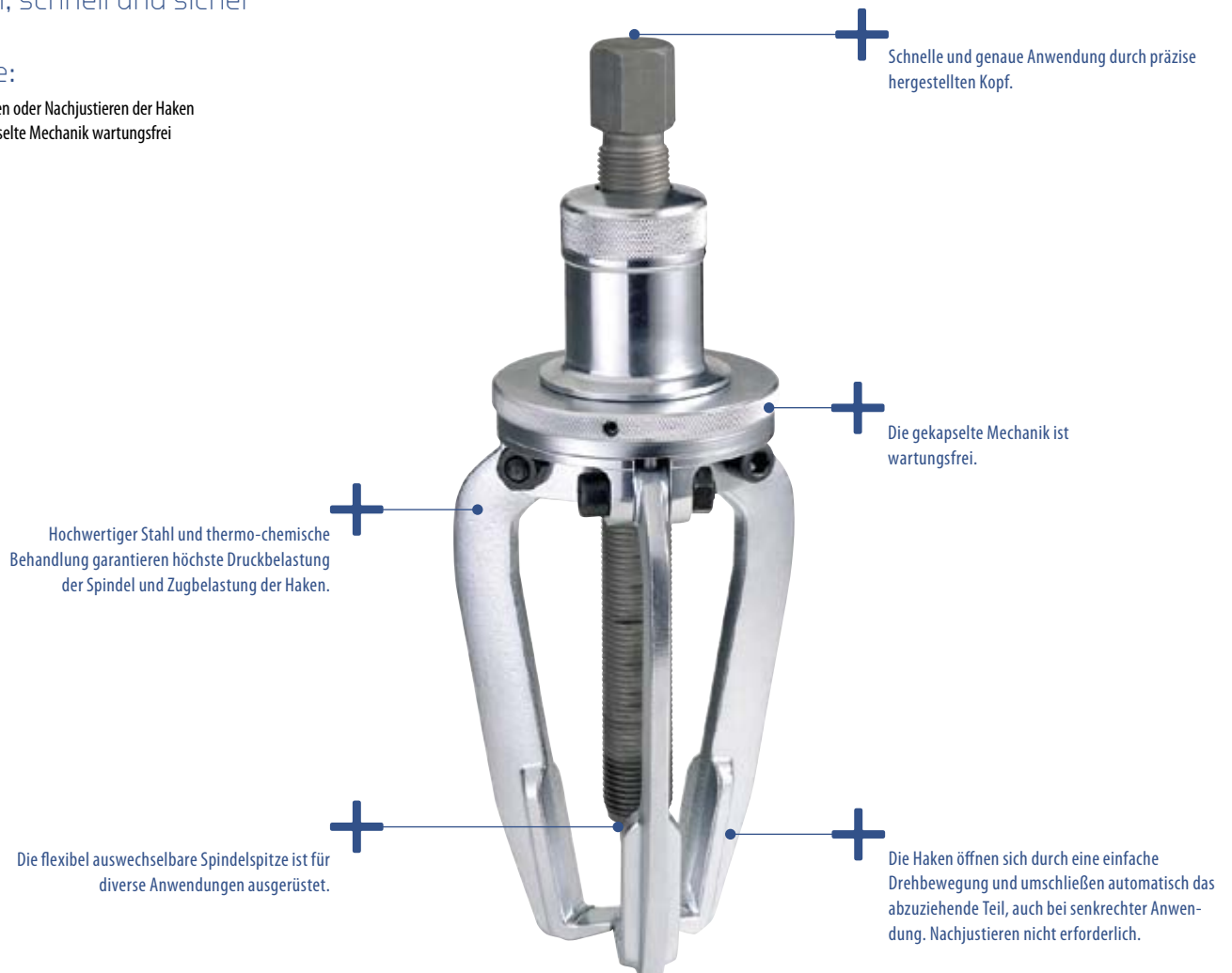



1.09 ABZIEHER TWIST + PULL

3-armig, mit Dreharretierung

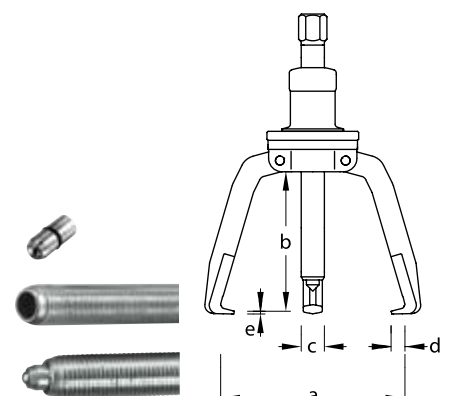
- > Schnelle und genaue Anwendung durch präzise hergestellten Kopf
- > Haken öffnen sich durch eine einfache Drehbewegung und umschließen automatisch das abziehende Teil
- > Zeitaufwändiges Einstellen und Nachjustieren der Haken entfällt
- > Hochwertiger Stahl und thermo-chemische Behandlung garantieren höchste Druckbelastung der Spindel und Zugbelastung der Haken
- > Kugel oder Spitze leicht auswechselbar





a _{min}	a _{max}	b		 mm	c	d	e	max. t		Code	No.
30	150	130	G 1/2 x 250	22	17	12	3,0	6,5	2,5	1748173	1.09/1
80	250	250	G 1/2 x 350	22	24	12	3,0	6,5	4,2	1748181	1.09/2

1.12 POLKLEMMENABZIEHER

2-armig

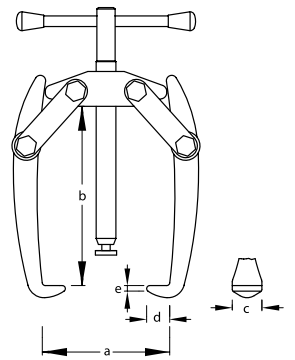
- › Ideal zum Abziehen kleiner Teile wie Batterieklemmen, Scheiben, Räder, Kugellager usw.
- › Selbsttätiges Anpressen der Haken





a _{max}	b	max. t		c	d	e		Code	No.
60	40	0,5	M 10x1,5 x 60	10	5	2	0,160	8003840	1.12/02
60	60	0,5	M 10x1,5 x 80	10	5	2	0,180	8003760	1.12/01
70	80	0,5	M 10x1,5 x 100	14	8	2	0,300	1628402	1.12/00

1.13 POLKLEMMENABZIEHER

3-armig

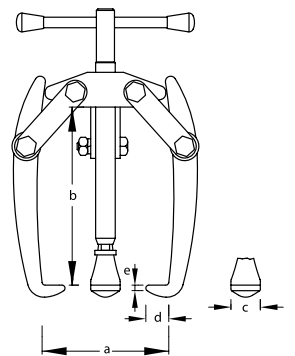
- › Ideal zum Abziehen kleiner Teile wie Batterieklemmen, Scheiben, Räder, Kugellager usw.
- › Selbsttätiges Anpressen der Haken





a _{max}	b	max. t		c	d	e		Code	No.
60	40	0,75	M 10x1,5 x 60	10	5	2	0,200	8004650	1.13/02
60	60	0,75	M 10x1,5 x 80	10	5	2	0,200	8004570	1.13/01
70	80	1,0	M 10x1,5 x 100	14	8	2	0,400	1628410	1.13/00

112 ABZUGHAKEN FÜR POLKLEMMENABZIEHER

- › 1 Haken komplett mit 2 Laschen und 2 Schrauben



	b	c	d	e		Code	No.
1.12/02 + 1.13/02	40	10	5	2	0,050	2303132	112/02-040
1.12/01 + 1.13/01	60	10	5	2	0,050	2303140	112/01-060
1.12/00 + 1.13/00	80	14	8	2	0,100	2303159	112/00-080

1.12 ABZIEHER

2-armig

- > Handliche, kräftige Ausführung zum Abziehen von Scheiben, Räder, Kugellager usw.
- > Preiswertes, wirtschaftliches Modell
- > Selbsttätiges Anpressen der Haken

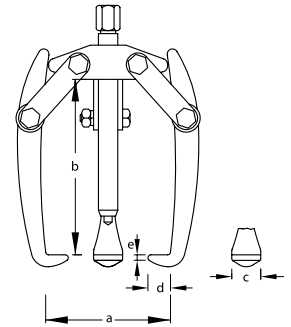

a _{max}	b	max. t		● mm	optional	c	d	e		Code	No.
70	80	1,0	M 12x1,5 x 110	14	–	14	8	2	0,4	8003250	1.12/0
90	120	2,0	M 14x1,5 x 155	17	–	18	11	2	0,8	8003330	1.12/1
130	160	5,0	M 18x1,5 x 200	19	–	25	14	3	1,9	8003410	1.12/2
180	200	8,0	G 1/2 x 250	22	1.06/HSP1	32	20	4	3,7	8003680	1.12/3

1.13 ABZIEHER

3-armig

- > Handliche, kräftige Ausführung zum Abziehen von Scheiben, Räder, Kugellager usw.
- > Preiswertes, wirtschaftliches Modell
- > Selbsttätiges Anpressen der Haken

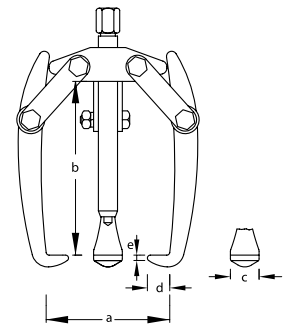

a _{max}	b	max. t		● mm	optional	c	d	e		Code	No.
70	80	2,0	M 12x1,5 x 110	14	–	14	8	2	0,5	8004140	1.13/0
90	120	3,0	M 14x1,5 x 155	17	–	18	11	2	1,5	8004220	1.13/1
130	160	7,5	M 18x1,5 x 200	19	–	25	14	3	2,5	8004300	1.13/2
180	200	12,0	G 1/2 x 250	22	1.06/HSP1	32	20	4	5,3	8004490	1.13/3

112 ABZUGHAKEN

- > 1 Haken komplett mit 2 Laschen und 2 Schrauben

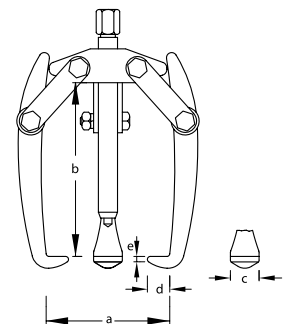

	b	c	d	e		Code	No.
1.12/0 + 1.13/0	80	14	8	2	0,095	2303167	112/0-080
1.12/1 + 1.13/1	120	18	11	2	0,205	2303175	112/1-120
1.12/2 + 1.13/2	160	25	14	3	0,550	2303183	112/2-160
1.12/3 + 1.13/3	200	32	20	4	1,070	2303191	112/3-200





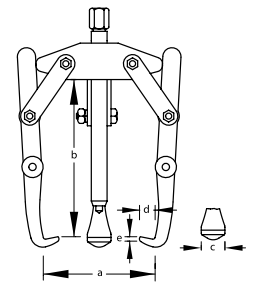

1.14 ABZIEHER

2-armig

- › Bewährte, besonders kräftige Ausführung zum Abziehen von Scheiben, Rädern, Kugellager usw.
- › Technische und wirtschaftliche Vorteile durch die variable Spanntiefe und das selbsttätige Anpressen der Haken
- › Besonders geeignet zum Abziehen von Keilriemenscheiben und Schwungscheiben, die auf längeren Wellen sitzen
- › Nachrüstbar mit Hydraulikspindel (s. Tabelle)







a _{max}	b	max. t		 mm	optional 	c	d	e		Code	No.
90	100	1,0	M 12x1,5 x 110	14	–	14	9	2,0	0,4	8004810	1.14/0
130	140	2,0	M 14x1,5 x 140	17	–	18	11	2,0	0,9	8005030	1.14/1
200	210	5,0	M 18x1,5 x 200	19	–	25	16	3,0	2,2	8005380	1.14/2
250	260	8,0	G 1/2 x 250	22	1.06/HSP1	32	18	3,5	4,4	8005460	1.14/3
280	390	8,0	G 1/2 x 250	22	1.06/HSP1	32	20	3,5	5,1	8005540	1.14/4
420	480	8,0	G 1/2 x 350	22	1.06/HSP1	32	20	3,5	6,0	8005620	1.14/5

1.15 ABZIEHER

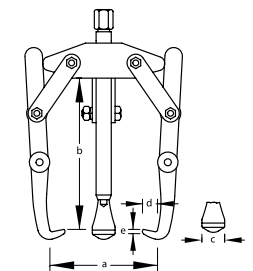
3-armig

- › Bewährte, besonders kräftige Ausführung zum Abziehen von Scheiben, Rädern, Kugellager usw.
- › Technische und wirtschaftliche Vorteile durch die variable Spanntiefe und das selbsttätige Anpressen der Haken
- › Besonders geeignet zum Abziehen von Keilriemenscheiben und Schwungscheiben, die auf längeren Wellen sitzen
- › Nachrüstbar mit Hydraulikspindel (s. Tabelle)







a _{max}	b	max. t		 mm	optional 	c	d	e		Code	No.
90	100	2,0	M 12x1,5 x 110	14	–	14	9	2,0	0,5	8006000	1.15/0
130	140	3,0	M 14x1,5 x 140	17	–	18	11	2,0	1,2	8006190	1.15/1
200	210	7,5	M 18x1,5 x 200	19	–	25	16	3,0	3,3	8006350	1.15/2
250	260	12,0	G 1/2 x 250	22	1.06/HSP1	32	18	3,5	6,3	8006430	1.15/3
280	390	12,0	G 1/2 x 250	22	1.06/HSP1	32	20	3,5	7,7	8006510	1.15/4
420	480	12,0	G 1/2 x 350	22	1.06/HSP1	32	20	3,5	8,9	8006780	1.15/5

1.15/HSP ABZIEHER

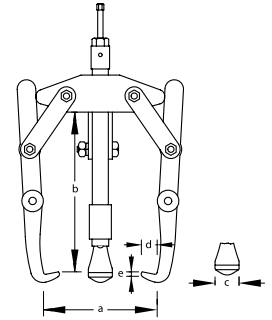
hydraulisch, 3-armig

- > Bewährte, besonders kräftige Ausführung zum Abziehen von Scheiben, Rädern, Kugellager usw.
- > Technische und wirtschaftliche Vorteile durch die variable Spanntiefe und das selbsttätige Anpressen der Haken
- > Besonders geeignet zum Abziehen von Keilriemenscheiben und Schwungscheiben, die auf längeren Wellen sitzen
- > Mit der Hydraulikspindel ist ein kontrolliertes und sicheres Abziehen jederzeit möglich
- > Auch mit Standardspindel erhältlich - Modell 1.15





a _{max}	b	max. t	max. N-m		 mm	c	d	e		Code	No.
250	180	10	17	1.06/HSP1	32	32	18	3,5	6,6	1392956	1.15/3-HSP1
280	310	10	17	1.06/HSP1	32	32	20	3,5	8,1	1392980	1.15/4-HSP1

114 ABZUGHAKEN

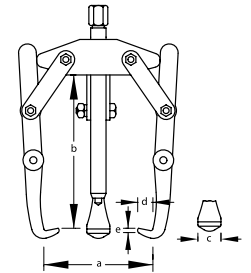
- > Mit variablen Spanntiefen
- > 1 Haken komplett mit 2 Laschen und 2 Schrauben







	b	c	d	e		Code	No.
1.14/0 + 1.15/0	100	14	9	2,0	0,100	2303213	114/0-100
1.14/1 + 1.15/1	140	18	11	2,0	0,250	2303221	114/1-140
1.14/2 + 1.15/2	210	25	16	3,0	0,750	2303248	114/2-210
1.14/3 + 1.15/3	260	32	18	3,5	1,470	2303256	114/3-260
1.15/3-HSP1							
1.14/4 + 1.15/4	390	32	20	3,5	1,750	2303264	114/4-390
1.15/4-HSP1							
1.14/5 + 1.15/5	480	32	20	3,5	2,150	2303272	114/5-480

1.14/L LÜFTERABZIEHER

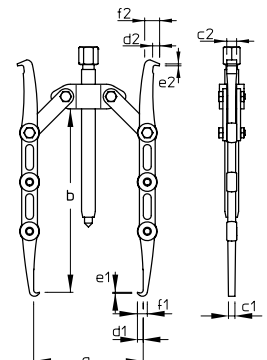
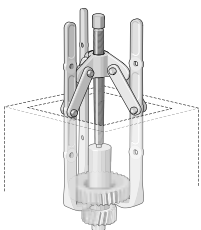
2-armig

- > Besonders schlanke Haken, doppelseitig verwendbar, mit dreifacher Verstellmöglichkeit der Spanntiefe
- > Die doppelseitig verwendbaren breiten oder schmalen Hakenenden pressen sich beim Belasten selbsttätig an
- > Verwendung bei Kühllüfter mit 2-Loch ab 10 mm Lochdurchmesser



a _{max}	b	max. t		 mm	c ₁	c ₂	d	e ₁	e ₂	f ₁	f ₂		Code	No.
150	100-200	1,0	M 14x1,5 x 155	17	6,6	10	6	1	2	10	16,5	0,9	8005110	1.14/L



1.15/L LÜFTERABZIEHER

3-armig

- › Besonders schlanke Haken, doppelseitig verwendbar, mit dreifacher Verstellmöglichkeit der Spanntiefe
- › Die doppelseitig verwendbaren breiten oder schmalen Hakenenden pressen sich beim Belasten selbsttätig an
- › Verwendung bei Kühllüfter mit 3-Loch ab 10 mm Lochdurchmesser

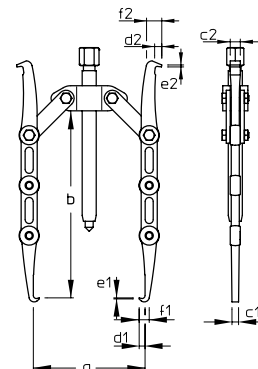
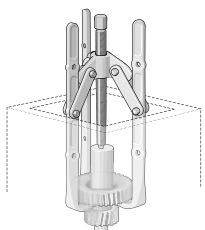

a_{max}	b	max. t		\bullet mm	c_1	c_2	d	e_1	e_2	f_1	f_2		Code	No.
150	100-200	1,5	M 14x1,5 x 155	17	6,6	10	6	1	2	10	16,5	1,3	8006270	1.15/1L

114/L ABZUGHAKEN FÜR LÜFTERABZIEHER

- › Besonders schlanker Haken, doppelseitig verwendbar, mit dreifacher Verstellmöglichkeit der Spanntiefe
- › 1 Haken komplett mit 2 Laschen und 2 Schrauben

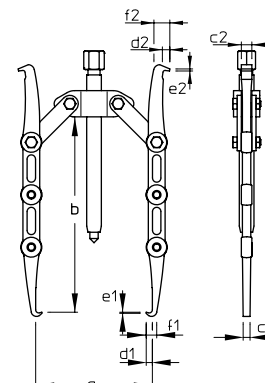

	b	c_1	c_2	d	e_1	e_2	f_1	f_2		Code	No.
1.14/1L + 1.15/1L	100 / 150 / 200	6,6	10	6	1	2	10	16,5	0,3	2303310	114/1-200-L

1.16 ABZIEHER

2-armig

- › Sehr kräftige Ausführung
- › Besonders geeignet für die Industrie und für schwere Landwirtschafts- und Baumaschinen
- › Selbsttätiges Anpressen der Haken
- › Nachrüstbar mit Hydraulikspindel (s. Tabelle)
- › Kann auf 3 Arme erweitert werden durch Zukauf eines passenden Haken No. 116

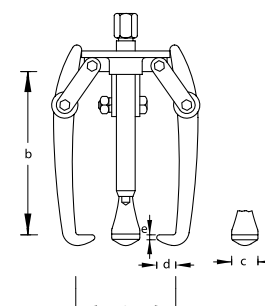





a_{max}	b	max. t		\bullet mm	optional	c	d	e		Code	No.
300	300	8,0	G 1 x 360	36	1.06/HSP3	32	19	3,0	8,4	8007080	1.16/1
450	420	8,0	G 1 x 500	36	1.06/HSP3	32	22	3,0	10,0	8007160	1.16/2

1.17 ABZIEHER

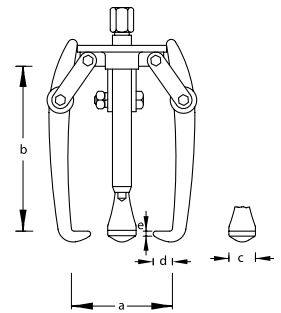
3-armig

- > Sehr kräftige Ausführung
- > Besonders geeignet für die Industrie und für schwere Landwirtschafts- und Baumaschinen
- > Selbsttätiges Anpressen der Haken
- > Nachrüstbar mit Hydraulikspindel (s. Tabelle)
- > Als 2- und 3-Arm Abzieher verwendbar







a _{max}	b	max. t		 mm	optional 	c	d	e		Code	No.
300	300	12,0	G 1 x 360	36	1.06/HSP3	32	19	3,0	10,5	8007320	1.17/1
450	420	12,0	G 1 x 500	36	1.06/HSP3	32	22	3,0	12,7	8007400	1.17/2

1.17/HSP ABZIEHER

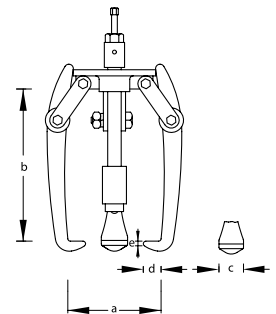
hydraulisch, 3-armig

- > Sehr kräftige Ausführung
- > Besonders geeignet für die Industrie und für schwere Landwirtschafts- und Baumaschinen
- > Selbsttätiges Anpressen der Haken
- > Mit der Hydraulikspindel ist ein kontrolliertes und sicheres Abziehen jederzeit möglich
- > Auch mit Standardspindel erhältlich - Modell 1.17





a _{max}	b	max. t	max. N-m		 mm	c	d	e		Code	No.
300	190	12,0	29	1.06/HSP3	41	32	19	3,0	11,4	8014290	1.17/1-HSP3
450	295	12,0	29	1.06/HSP3	41	32	22	3,0	12,6	8014370	1.17/2-HSP3

116 ABZUGHAKEN

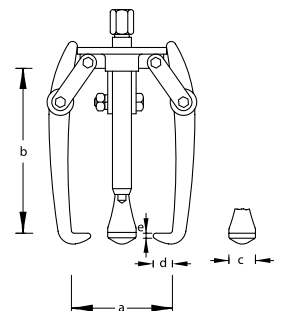
- > Sehr kräftige Ausführung
- > 1 Haken komplett mit 2 Laschen und 2 Schrauben



	b	c	d	e		Code	No.
1.16/1 + 1.17/1	300	32	19	3	1,8	2303280	116/1-300
1.16/1-HSP3 + 1.17/1-HSP3							
1.16/2 + 1.17/2	420	32	22	3	2,2	2303299	116/2-420
1.16/2-HSP3 + 1.17/2-HSP3							







2-/3-armige Außenabzieher

1.18 ABZIEHER

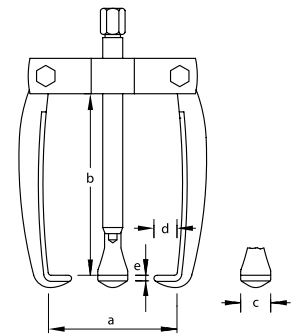
2-armig

› Die bewährte Modellserie für preisbewusstes Abziehen der Lager







a_{max}	b	max. t		 mm	optional 	c	d	e		Code	No.
110	110	2,0	M 14x1,5 x 163	17	–	17	18	5,0	1,0	1464965	1.18/1
160	140	3,0	M 18x1,5 x 215	19	–	21	20	6,5	2,1	1464973	1.18/2
200	200	5,0	G 1/2 x 282	22	1.06/HSP1	22	22	7,5	3,4	1464981	1.18/3

1.19 ABZIEHER

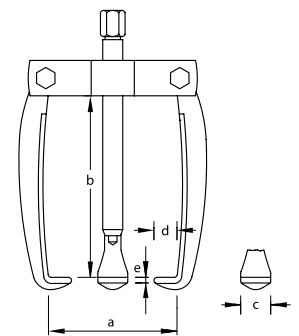
3-armig

› Die bewährte Modellserie für preisbewusstes Abziehen der Lager



a_{max}	b	max. t		 mm	optional 	c	d	e		Code	No.
110	110	2,0	M 14x1,5 x 163	17	–	17	18	5,0	1,4	1465007	1.19/1
160	140	3,0	M 18x1,5 x 215	19	–	21	20	6,5	2,7	1465015	1.19/2
200	200	5,0	G 1/2 x 282	22	1.06/HSP1	22	22	7,5	4,5	1465023	1.19/3

1.35/1A

›483



1.19/SH ABZIEHER MIT GLEITSCHLAGHAMMER

- > Die bewährte Modellserie für preisbewusstes Abziehen der Lager, Lieferung ohne Spindel
- > Mit Gleithammer No. 1.35/1A, Schlaggewicht 700 g

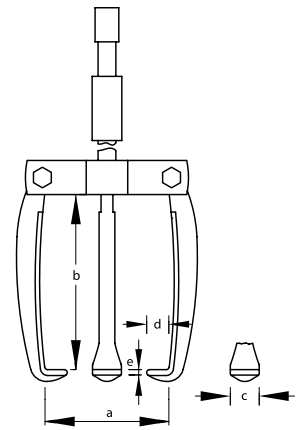

a _{max}	b	max. t	c	d	e	Code	No.
70	70	1,0	12	10	3,0	1,2 2178001	1.19/01-SH1A

1.18 POLKLEMMENABZIEHER

2-armig

- > Die bewährte Modellserie für preisbewusstes Abziehen der Lager
- > Kann auch mit Gleithammer No. 1.35/1A verwendet werden

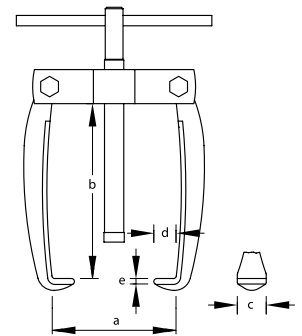

a _{max}	b	max. t		c	d	e	Code	No.
65	50	1,0	M 10 x 115	12	10	3,0	0,230 1656996	1.18/02
70	70	1,0	M 10 x 115	12	10	3,0	0,240 1657089	1.18/01
80	80	1,0	M 10 x 115	12	10	3,0	0,240 1656937	1.18/0

1.19 POLKLEMMENABZIEHER

3-armig

- > Die bewährte Modellserie für preisbewusstes Abziehen der Lager
- > Kann auch mit Gleithammer No. 1.35/1A verwendet werden

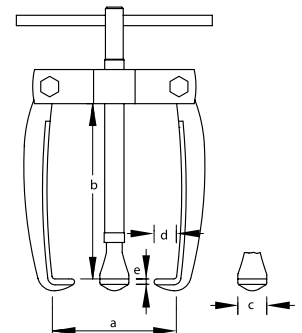

a _{max}	b	max. t		c	d	e	Code	No.
65	50	1,0	M 10 x 115	12	10	3,0	0,280 1657054	1.19/02
70	70	1,0	M 10 x 115	12	10	3,0	0,300 1657046	1.19/01
80	80	1,0	M 10 x 115	12	10	3,0	0,300 1657011	1.19/0





1.18/XS ABZIEHER

2-armig, mit extra schlanken Haken

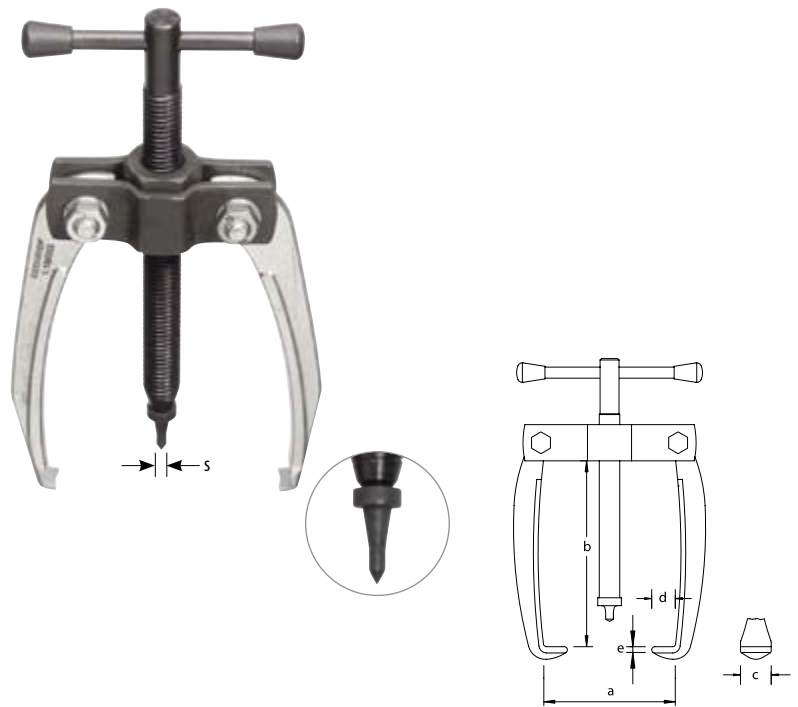
- > Sehr schmal geschmiedete Haken
- > Besonders geeignet für schwer zugängliche Stellen, z. B. im Elektromotorenbereich





a _{max}	b	max. t		c	d	e	s		Code	No.
50	70	0,5	M 10x1,5 x 100	8	3	2	2,9	0,240	2018594	1.18/0XS

1.19/XS ABZIEHER

3-armig, mit extra schlanken Haken

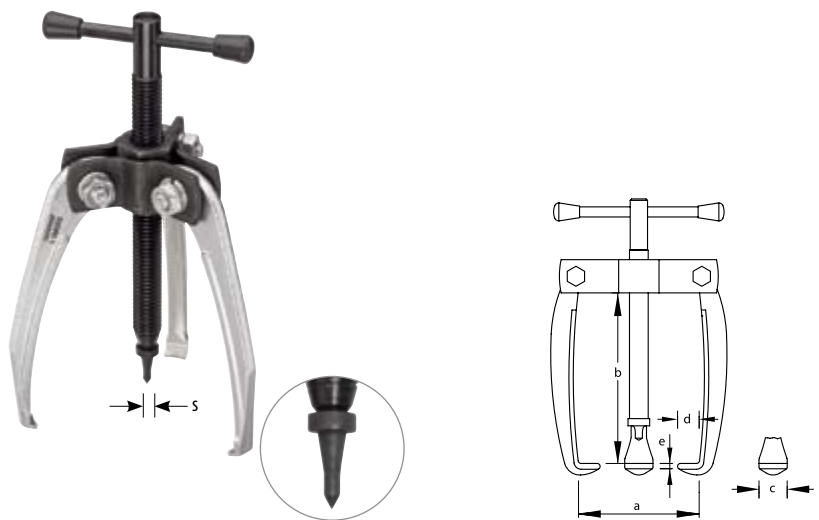
- > Sehr schmal geschmiedete Haken
- > Besonders geeignet für schwer zugängliche Stellen, z. B. im Elektromotorenbereich



a _{max}	b	max. t		c	d	e	s		Code	No.
50	70	0,8	M 10x1,5 x 100	8	3	2	2,9	0,300	2018608	1.19/0XS

SPANNBÜGEL

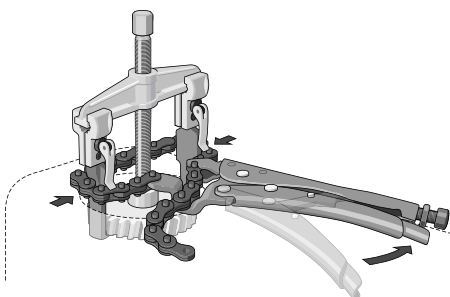

- > Der Spannbügel verhindert, dass sich die Haken unter Belastung nach außen biegen und so eventuell abrutschen.
- > Das gleiche erreicht man übrigens mit der neuen GEDORE Ketten-Gripzange 136 K - das Abziehen ist auch bei einer sehr geringen Auflagefläche der Haken möglich.



Abzieher mit Spannbügel

1.23 ABZIEHER

mit schlanken Haken

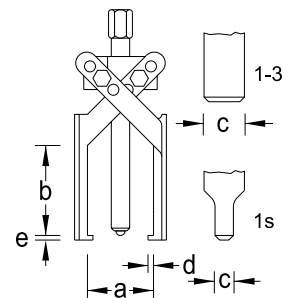
- > Für das Abziehen vom Lager in engen Zwischenräumen
- > Selbsttätiges Anpressen der Haken
- > No. 1.23/S: Besonders schmale Haken





a _{max}	b	max. t			c	d	e		Code	No.
80	85	1,5	M 10 x 105	12	11	4	2,5	0,4	8084580	1.23/1S
80	85	2,0	M 10 x 105	12	23	4	2,5	0,4	8084310	1.23/1
120	120	3,5	M 14x1,5 x 130	17	31	5	3,5	0,8	8084660	1.23/2
120	150	3,5	M 14x1,5 x 205	17	31	5	3,5	1,1	8084740	1.23/3

1.23/XS ABZIEHER

mit extra schlanken Haken

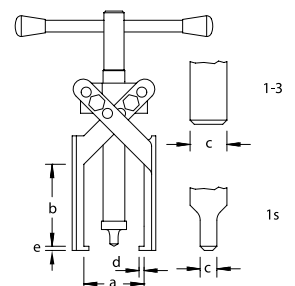
- > Sehr schmal geschmiedete Haken
- > Besonders geeignet für schwer zugängliche Stellen, z. B. im Elektromotorenbereich
- > Selbsttätiges Anpressen der Haken



a _{max}	b	max. t		c	d	e	s		Code	No.
80	85	0,7	M 10x1,5 x 100	9	3,5	2	2,9	0,330	2018578	1.23/1XS





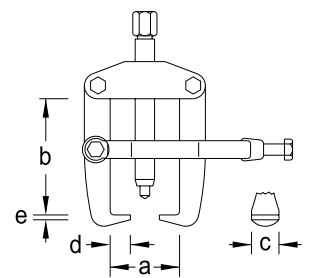

1.20 ABZIEHER

mit Spannbügel

- > Dieser Abzieher dient vorwiegend zum Abziehen von Lenkhebeln bei Pkw und Lkw
- > Der Spannbügel drückt die Haken fest hinter das abzuziehende Teil und verhindert ein Abrutschen des Abziehers







a _{max}	b	max. t		 mm	optional 	c	d	e		Code	No.
90	85	5,0	M 18x1,5 x 130	19	–	22	12	3,0	1,6	8008050	1.20/1
90	100	5,0	M 18x1,5 x 130	19	–	24	15	3,0	1,7	8008130	1.20/2
150	140	7,5	G 1/2 x 175	22	1.06/HSP1	30	18	3,5	3,4	8008210	1.20/3

1.22 ABZIEHER

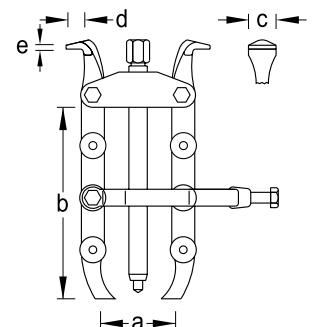
mit Spannbügel

- > Doppelseitig verwendbare Haken
- > Besonders geeignet zum Trennen und Abziehen von bündig sitzenden Teilen
- > Besonders wirtschaftlich durch die mehrfache Verstellmöglichkeit der Spanntiefe



a _{max}	b	max. t		 mm	optional 	c	d	e		Code	No.
110	170	5,0	M 18x1,5 x 200	19	–	25	14	3,5	2,2	8009020	1.22/1
160	260	7,5	G 1/2 x 350	22	1.06/HSP1	25	14	3,5	4,4	8009100	1.22/2
160	325	7,5	G 1/2 x 350	22	1.06/HSP1	25	14	3,5	4,6	8009290	1.22/3

Hydraulisches Arbeitsgerät

1.50 HYDRAULISCHES ARBEITSGERÄT

- > Zum Pressen, Richten, Heben, Biegen und Abziehen verwendbar
- > Bestehend aus Handpumpe No. 1.50/1 und Hydraulik-Zylinder No. 1.51
- > Einfache Öfüllung, kann direkt verwendet werden



bestehend aus:	max. bar		Code	No.
Hydraulische Handpumpe 1.50/1 Hydraulik-Zylinder 1.51/10	700	14,0	8110410	1.50/10
Hydraulische Handpumpe 1.50/1 Hydraulik-Zylinder 1.51/11	700	15,0	8110680	1.50/11

1.50/1 HYDRAULISCHE HANDPUMPE

- > Komplett mit 1,50 m Hochdruckschlauch
- > Passend für Hydraulik-Zylinder 1.51
- > Inkl. Schnellkupplung und Staubschutzkappe
- > Einfache Öfüllung, kann direkt verwendet werden



für Hydraulik-Zylinder	max. bar		Code	No.
1.51/10 1.51/11	700	8,3	8022710	1.50/1

1.51 HYDRAULIK-ZYLINDER

- > Anschlussgröße der Kupplung 3/8"
- > Inkl. Schnellkupplungsniessel und Staubschutzkappe
- > Einfache Ölfüllung, kann direkt verwendet werden

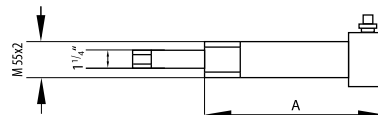

Hubhöhe	max. t	max. bar	A	kg	Code	No.
150	10	700	275	5,0	8023440	1.51/10
230	10	700	355	6,0	8110760	1.51/11

1.51/V VERLÄNGERUNG FÜR 1.51/10 + 11

- > 1.51/V015 dient als Zylinderkolbenschutz
- > Verlängerungen 1.51/V045, 1.51/V125 und 1.51/V205 werden jeweils mit Hilfe des Adapters 1.51/A-2 am Hydraulik-Zylinder befestigt



Bezeichnung	kg	Code	No.
Verlängerung und Zylinderkolbenschutz, 15 mm	0,4	2065045	1.51/V015
Verlängerung für Hydraulikzylinder, 45 mm	0,5	2065053	1.51/V045
Verlängerung für Hydraulikzylinder, 125 mm	0,9	2065061	1.51/V125
Verlängerung für Hydraulikzylinder, 205 mm	1,3	2065088	1.51/V205
Adapter für 1.51/V045 bis V205	0,5	2065096	1.51/A-2

HYDRAULISCHES ARBEITSGERÄT

- > Das Abziehen mit Unterstützung hydraulischer Hilfsmittel - hydraulisches Arbeitsgerät, Hydraulikspindel oder Hydraulikpresse - spart Arbeitszeit und Kraft, da sich der Abzieher während des Abziehvorgangs nicht mitdrehen kann.
- > Das hydraulische Arbeitsgerät kann auch mit Abzieher 1.07/4 und 1.07/4A verwendet werden.

5.10

>455





Denken Sie an die Sicherheitsfolie!

1.06/H ABZIEHER

für hydraulisches Arbeitsgerät 1.50

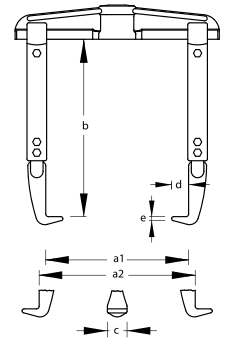
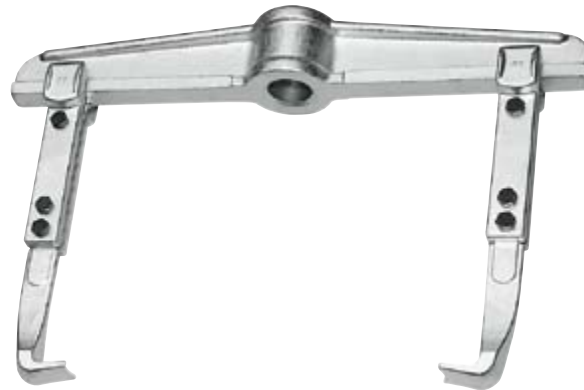
- › Zum schnellen, schonenden Abziehen von Scheiben, Rädern, Kugellager usw.
- › Kräftige Ausführung für eine hohe Druckleistung und Biegefestigkeit
- › Durch Umstecken der Haken als Außen- und Innenabzieher verwendbar
- › Die Spanntiefe kann sowohl durch Abzughaken in Sonderlänge als auch durch Verlängerungen vergrößert werden





a_1	$a_{2\min}$	$a_{2\max}$	b	max. t	c	d	e		Code	No.
520	185	600	200	10,0	36	28	6,5	11,0	8112620	1.06/40

1.17/H ABZIEHER

für hydraulisches Arbeitsgerät 1.50

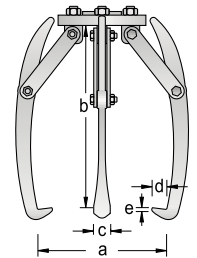
- › Kräftige Ausführung zum Abziehen von Zahnradern, Speichenrädern, Riemenscheiben usw.
- › Selbsttätiges Anpressen der Haken
- › Als 2- und 3-Arm Abzieher verwendbar





a_{\max}	b	max. t	c	d	e		Code	No.
300	300	12	36	19	3,5	9,1	8007590	1.17/10
425	425	12	36	22	3,5	12,4	8109670	1.17/20

1.15/H ABZIEHER

für hydraulisches Arbeitsgerät 1.50

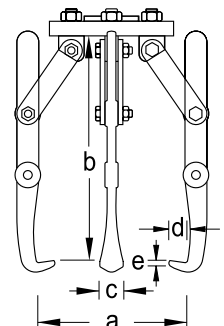
- › Kräftige Ausführung zum Abziehen von Zahnradern, Speichenrädern, Riemenscheiben usw.
- › Selbsttätiges Anpressen der Haken
- › Durch die Verstellmöglichkeit der Spanntiefe ergeben sich verschiedene Einsatzmöglichkeiten
- › Als 2- und 3-Arm Abzieher verwendbar



a_{\max}	b	max. t	c	d	e		Code	No.
250	260	12	32	18	3,5	9,0	8006860	1.15/30
280	390	12	32	20	3,5	9,2	8109590	1.15/40



Trennvorrichtungen

ABZIEHVORRICHTUNG 1.38 UND 1.40

- > GEDORE-Trennmesser sind besonders geeignet zum Abziehen von Kegelrollenlagern, Innenlaufringen und anderen dicht aufsitzenden oder dünnwandigen Teilen.
- > Zum Abziehen dichtaufsitzennder Teile werden die scharfen Schneiden der Trennmesser hinter das abzuziehende Teil gepresst und in Verbindung mit der passenden Abziehvorrichtung 1.38 abgezogen.



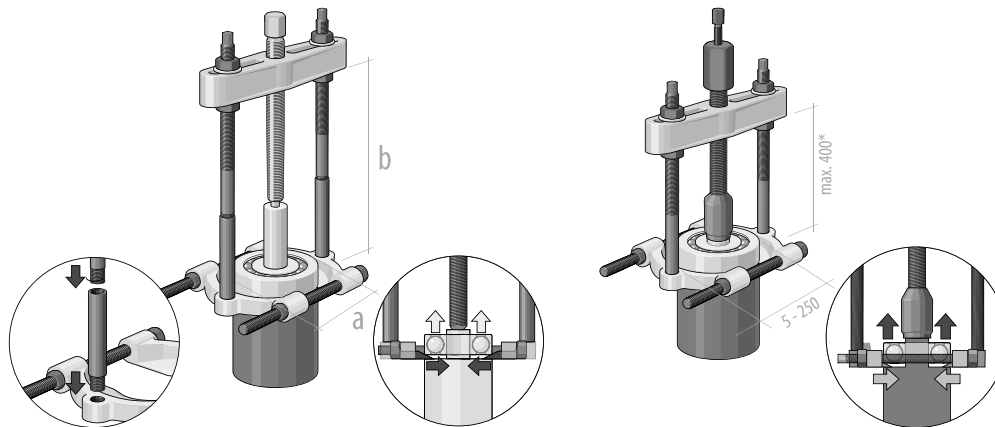

- > Zum schonenden Abziehen empfindlicher Teile werden die ebenen Flächen der Trennmesser eingesetzt. Dadurch ergibt sich eine große Auflagefläche, die das Verkanten verhindert.
- > Die Spanntiefe kann mit Hilfe der Zugbolzenverlängerungen 1.38/AV - FV vergrößert werden.

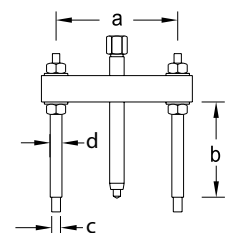

1.38 ABZIEHVORRICHTUNG

- > Diese Abziehvorrichtungen werden in Verbindung mit den Trennmessern 1.40 eingesetzt
- > Die Zugbolzen werden in die Gewindelöcher der Trennmesser eingeschraubt



a	b	für Trennvorrichtung		 mm	optional 	C / D		Code	No.
40-120	125	1.40/0	M 14 x 120	17	–	M10 / M12x1,5	1,0	8017550	1.38/0
60-165	180	1.40/1	M 18 x 170	19	–	M10 / M14x1,5	1,1	8017630	1.38/1
70-215	195	1.40/2	G 1/2 x 210	22	1.06/HSP1	M14x1,5 / M16x1,5	3,4	8017710	1.38/2
90-300	205	1.40/3	G 3/4 x 280	27	1.06/HSP2	M18x1,5 / M20x1,5	6,5	8017980	1.38/3
125-380	275	1.40/4	G 1 x 310	36	1.06/HSP3	M22x1,5 / M24x1,5	11,6	8018010	1.38/4
140-440	320	1.40/5	G 1 x 360	36	1.06/HSP3	M24x1,5 / M26x1,5	16,6	8018280	1.38/5

1.38/V VERLÄNGERUNG (PAAR)

> Verlängerungen für die Abziehvorrichtung 1.38



für Abziehvorrichtung	C	l mm	kg	Code	No.
1.38/0 1.38/1	M10	100	0,3	8018440	1.38/AV
1.38/2	M14x1,5	100	0,3	8018520	1.38/CV
1.38/3	M18x1,5	100	0,6	8018600	1.38/DV
1.38/4	M22x1,5	200	2,1	8018790	1.38/EV
1.38/5	M24x1,5	200	2,7	8018870	1.38/FV

1.40 TRENNVORRICHTUNG

- > Zum Abziehen von Kegelrollenlager, Kugellager, Innenlaufringen und anderen dicht aufsitzenden oder dünnwandigen Teilen
- > Arbeitsweise: Zum Abziehen dichtaufsitzen Teile werden die scharfen Schneiden der Trennmesser hinter das abzuziehende Teil gepresst und in Verbindung mit der passenden Abziehvorrichtung 1.38 abgezogen. Zum schonenden Abziehen empfindlicher Teile werden die ebenen Flächen der Trennmesser eingesetzt. Dadurch ergibt sich eine große Auflagefläche, die das Verkanten verhindert.

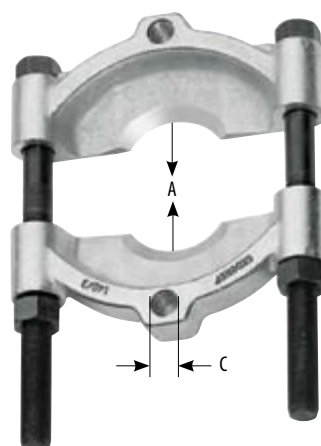



A mm	für Abziehvorrichtung	C	kg	Code	No.
5-60	1.38/0	M10	0,5	8019680	1.40/0
12-75	1.38/1	M10	0,9	8019760	1.40/1
22-115	1.38/2	M14x1,5	2,4	8019840	1.40/2
30-155	1.38/3	M18x1,5	4,7	8019920	1.40/3
30-200	1.38/4	M22x1,5	8,9	8020180	1.40/4
30-250	1.38/5	M24x1,5	15,3	8020260	1.40/5

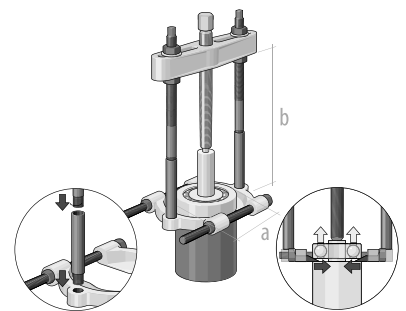

1.41 TRENN- UND ABZIEHVORRICHTUNGSGARNITUR

- > Garnitur bestehend aus Trenn- und Abziehvorrichtung mit Verlängerung
- > Im Blechkasten



a	b	Inhalt		Code	No.
5-60	225	1.38/0 1.38/AV 1.40/0	2,8	8109750	1.41/0
12-75	280	1.38/1 1.38/AV 1.40/1	5,2	8109830	1.41/1
22-115	295	1.38/2 1.38/CV 1.40/2	9,0	8109910	1.41/2
30-155	305	1.38/3 1.38/DV 1.40/3	16,0	8110090	1.41/3
30-200	475	1.38/4 1.38/EV 1.40/4	28,6	8110170	1.41/4

1100-1.41/2A TRENN- UND ABZIEHVORRICHTUNGSGARNITUR

NEU

in L-BOXX® 136

- > Für Spannweiten von Ø 22 bis 115 mm und Spanntiefen bis zu 295 mm
- > Inkl. Gewindeadapter für Innengewinde M8-M18
- > Zum Lösen und Abziehen dichtaufsitrender Teile wie z. B. Kegelrollenlager, Innenlaufringen
- > Die Spanntiefe kann mit Hilfe der Zugbolzenverlängerungen 1.38/AV-FV von 195 auf 295 mm vergrößert werden
- > 1100 CT2-1.41/2A zum Nachrüsten vorhandener L-BOXX®en 136
- > Mit Check-Tool-Einlage für das schnelle Erkennen von fehlendem Werkzeug
- > Werkzeuge komplett im Schaumstoff versenkt, somit ist die bestückte Einlage stapelbar
- > Einlage in Schubladen mit den Mindestmaßen 400 x 310 x 60 mm verwendbar



1100-1.41/2A



1100 CT2-1.41/2A

	Code	No.
11,5	2927284	1100-1.41/2A
7,9	2927292	1100 CT2-1.41/2A

Bezeichnung		Code	No.
Schaumstoffeinlage 2/2 L-BOXX 136, leer	0,200	2927306	EI-1100 CT2-1.41/2A

Kugellagerabzieher

1.92 ABZIEHER

Bessere Lösungen, durch innovative und präzise Technik

- > Die Lösung für Kugellager, die auf einer Welle oder in einem Gehäuse sitzen und somit weder von innen noch von außen abgezogen werden können.
- > Abziehen ohne Aufbohren des Kugellagers! Daher keine Gefahr von Spänen in Maschinen.
- > Aufgrund unterschiedlicher Bauweisen der Kugellager je nach Hersteller kann die aufgeführte Tabelle nur als Orientierungshilfe bei der Auswahl der Haken und Köpfe dienen.
- > Die in den Tabellen vorgeschlagenen Abzughaken können nicht verbindlich sein sondern sind nur eine Empfehlung auf Grundlage von namhaften Kugellagerherstellern.
- > Das „Innenleben“ (Käfig, Durchmesser der Wälzkörper und deren Anzahl) eines Lager ist nicht genormt.
- > Passt ein Haken nicht, so ist der nächstgrößte / -kleinere Haken zu wählen.
- > Die Teilung des Kopfes richtet sich nach der Anzahl der Wälzkörper.
- > Das bedeutet für die Praxis, dass ein Abzughaken in das Lager 6403 des Herstellers X passt, bei dem gleichen Lager 6403 des Herstellers Y allerdings nicht, weil Hersteller Y eine Kugel mehr als der Hersteller X verbaut.

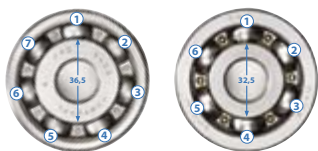

links 7 Kugeln / rechts 6 Kugeln

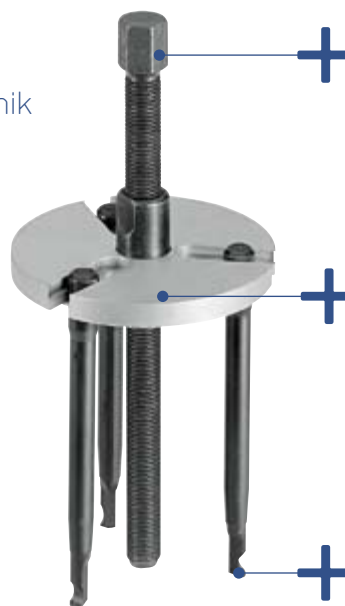

Das Design erlaubt durch ein Höchstmaß an Funktionalität in Verbindung mit vereinfachter Handhabung ein PLUS an Effektivität und Produktivität.

Die Kopfplatte besticht durch Anwenderfreundlichkeit. Die Haken werden in der Nut fixiert.

Die Selbstarretierung garantiert eine 100 % Kraftübertragung und maximale Sicherheit beim Abziehen.

ANWENDBEREICHE

Für mehr als 40 Standard-Kugellager bis 6311 geeignet



1.92 KUGELLAGERABZIEHER-SATZ PLUS

- > Mit dem GEDORE Kugellagerabzieher ist ein Abziehen von Kugellager, die in einem Gehäuse und auf einer Welle sitzen, kinderleicht möglich
- > Das Design erlaubt durch ein Höchstmaß an Funktionsfähigkeit in Verbindung mit vereinfachter Handhabung ein PLUS an Effektivität und Produktivität
Die Kopfplatte besticht durch Anwenderfreundlichkeit: die Haken werden in der Nut fixiert
- > Die Selbstarretierung garantiert eine 100%ige Kraftübertragung und maximale Sicherheit beim Abziehen
- > Es ist kein Abrutschen oder schräges Abziehen mehr möglich
- > Für mehr als 40 Standard-Kugellager bis 6311 geeignet
- > 1.92/1 für Lager: 6000-6010, 6200-6205, 6300-6304
- > 1.92/2 für Lager: 6011-6012, 6206-6212, 6305-6311, 6403-6407
- > 1.92/12 für Lager: 6000-6012, 6200-6212, 6300-6311, 6403-6407

- * mit Abstützring 6309
- ** mit Abstützring 6310
- *** mit Abstützring 6311





Lager	Haken	Kopf Größe	kg	Code	No.
6000	1.92/10	192/1-7	2,3	1553534	1.92/1
6001	1.92/10	192/1-4			
6002	1.92/10	192/1-3			
6003	1.92/10	192/1-4			
6004	1.92/30	192/1-3			
6005	1.92/30	192/1-3			
6006	1.92/30	192/1-3			
6007	1.92/40	192/1-3			
6008	1.92/40	192/1-3			
6009	1.92/40	192/1-3			
6010	1.92/40	192/1-3			
6200	1.92/10	192/1-4			
6201	1.92/20	192/1-7			
6202	1.92/20	192/1-4			
6203	1.92/30	192/1-4			
6204	1.92/40	192/1-4			
6205	1.92/40	192/1-3			
6300	1.92/30	192/1-3			
6301	1.92/40	192/1-3			
6302	1.92/40	192/1-7			
6303	1.92/40	192/1-7			
6304	1.92/40	192/1-7			

Lager	Haken	Kopf Größe	kg	Code	No.
6011	1.92/50	192/2-3	5,2	1553542	1.92/2
6012	1.92/50	192/2-3			
6206	1.92/50	192/2-3			
6207	1.92/50	192/2-3			
6208	1.92/60	192/2-3			
6209	1.92/60	192/2-3			
6210	1.92/60	192/2-3			
6211	1.92/60	192/2-3			
6212	1.92/70	192/2-3			
6305	1.92/60	192/2-7			
6306	1.92/60	192/2-4			
6307	1.92/60	192/2-4			
6308	1.92/70	192/2-4			
6309	1.92/70	192/2-4			
6310***	1.92/70	192/2-4			
6311***	1.92/70	192/2-4			
6403	1.92/60	192/2-3			
6404	1.92/70	192/2-3			
6405	1.92/70	192/2-7			
6406	1.92/70	192/2-7			
6407*	1.92/60	192/2-7			
Inhalt Satz 1.92/1 und 1.92/2			7,6	1553550	1.92/12

1.92 EINZELTEILE

- > Abzughaken No. 1.92/10 bis 1.92/70 = Satz à 4 Stück
- > Für Spindel 1.1406200: bitte Adapter 192/A-2 mitbestellen!

Bezeichnung		Code	No.
Abzughaken-Satz 120 mm	0,170	1583263	1.92/10
Abzughaken-Satz 125 mm	0,180	1583271	1.92/20
Abzughaken-Satz 130 mm	0,190	1583298	1.92/30
Abzughaken-Satz 135 mm	0,200	1583301	1.92/40
Abzughaken-Satz 140 mm	0,310	1583328	1.92/50
Abzughaken-Satz 145 mm	0,340	1583336	1.92/60
Abzughaken-Satz 150 mm	0,470	1583344	1.92/70
Kopf, klein (3er Teilung)	0,170	1574485	192/1-3

Bezeichnung		Code	No.
Kopf, klein (4er Teilung)	0,170	1574493	192/1-4
Kopf, klein (3/7er Teilung)	0,170	1574507	192/1-7
Kopf, groß (3er Teilung)	0,830	1574515	192/2-3
Kopf, groß (4er Teilung)	0,800	1574523	192/2-4
Kopf, groß (3/7er Teilung)	0,830	1574531	192/2-7
Adapter für Spindel groß 1.92/2	0,048	1574566	192/A-2
Spindel klein für 1.92/1	0,090	1576208	1.1006170
Spindel SW 17 M14x1,5 200 mm für 1.92/2	0,220	1576224	1.1406200

1101-1.29/1K KUGELLAGERABZIEHER-SATZ

NEU

in i-BOXX® 72

- > Kugellagerabzieher-Satz für über 30 Kugellager
- > Zum Abziehen von Kugellagern, die auf einer Welle und zugleich in einem Gehäuse sitzen
- > Zerstörungsfreies Abziehen von Rillenkugellagern ohne Ausbau der Welle, kein Aufbohren des Lagerkäfigs notwendig (spänefrei)

- > Mit Check-Tool-Einlage für das schnelle Erkennen von fehlenden Werkzeugen
- > Einlage in Schubladen mit den Mindestmaßen 340 x 260 x 60 mm verwendbar
- > In GEDORE i-BOXX® 72 No. 1101 L
- > Maße: B 367 x T 316 x H 72 mm



1101-1.29/1K

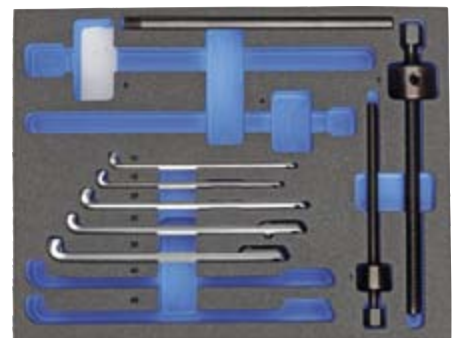

1101 CT-1.29/1K

für Kugellager No.	Inhalt		Code	No.
6000 6001 6002 6003 6004 6005 6006 6007 6008 6009 6010 6011 6012 6200 6201 6202 6203 6204 6205 6206 6207 6300 6301 6302 6303 6304 6305 6306 6307 6403 6404	2 Köpfe mit Spindel No. 1.29/1 + 1.29/3 5 Satz Haken No. 1.29/10 - 1.29/35 1 Steckgriff No. 1.29/0	2,610	2963485	1101-1.29/1K
	2 Köpfe mit Spindel No. 1.29/1 + 1.29/3 5 Satz Haken No. 1.29/10 - 1.29/35 1 Steckgriff No. 1.29/0	1,750	2964414	1101 CT-1.29/1K

Bezeichnung		Code	No.
Schaumstoffeinlage i-BOXX 72, leer	0,110	2964449	EI-1101 CT-1.29/3K

1101-1.29/3K KUGELLAGERABZIEHER-SATZ

in i-BOXX® 72

- > Kugellagerabzieher-Satz für über 40 Kugellager
- > Zum Abziehen von Kugellagern, die auf einer Welle und zugleich in einem Gehäuse sitzen
- > Zerstörungsfreies Abziehen von Rillenkugellagern ohne Ausbau der Welle, kein Aufbohren des Lagerkäfigs notwendig (spänefrei)
- > Mit Check-Tool-Einlage für das schnelle Erkennen von fehlenden Werkzeugen
- > Einlage in Schubladen mit den Mindestmaßen 340 x 260 x 60 mm verwendbar
- > In GEDORE i-BOXX® 72 No. 1101 L
- > Maße: B 367 x T 316 x H 72 mm



1101-1.29/3K







1101 CT-1.29/3K

für Kugellager No.	Inhalt	 kg	Code	No.
6000 6001 6002 6003 6004 6005 6006 6007 6008 6009 6010 6011 6012 6200 6201 6202 6203 6204 6205 6206 6207 6208 6209 6210 6211 6212 6213 6300 6301 6302 6303 6304 6305 6306 6307 6308 6309 6310 6311 6403 6404 6405 6406 6407	4 Köpfe mit Spindel No. 1.29/1 - 1.29/5 7 Satz Haken No. 1.29/10 - 1.29/45 1 Steckgriff No. 1.29/0	5,780	2964392	1101-1.29/3K
	4 Köpfe mit Spindel No. 1.29/1 - 1.29/5 7 Satz Haken No. 1.29/10 - 1.29/45 1 Steckgriff No. 1.29/0	4,920	2964430	1101 CT-1.29/3K
Bezeichnung	 kg	Code	No.	
Schaumstoffeinlage i-BOXX 72, leer	0,110	2964449	EI-1101 CT-1.29/3K	

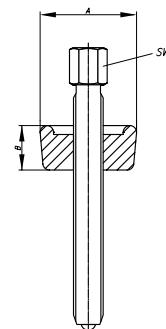
1.29 KUGELLAGERABZIEHER

- > Zum Abziehen von Kugellagern, die auf einer Welle und zugleich in einem Gehäuse sitzen
- > Die nach der Tabelle ausgewählten Haken werden im Außenring je nach Anzahl der Kugeln gleichmäßig im Kugelkorb verteilt eingesetzt
- > Die für die jeweiligen Kugellager mitgelieferten Abstützringe werden auf den Lagerinnenring gelegt
- > Jetzt den Kopf mit der Spindel in die Zentrierung der Welle setzen und die Spindel unter Spannung der Haken ansetzen
- > Lieferumfang: Kopf und Spindel; passende Haken bitte separat bestellen!



für Haken	A	B		 mm	 kg	Code	No.
1.29/10-35	28	20	M 10 x 160	14	0,2	8011000	1.29/1
1.29/25-40	40	28	M 14 x 210	17	0,6	8011270	1.29/3
1.29/35-45	50	30	M 18 x 230	19	0,9	8011350	1.29/4
1.29/45	65	30	M 20 x 235	22	1,9	8011430	1.29/5

1.29 ABZUGHAKEN-SATZ

4-teilig



1.29/10 - 1.29/25



1.29/30 - 1.29/45

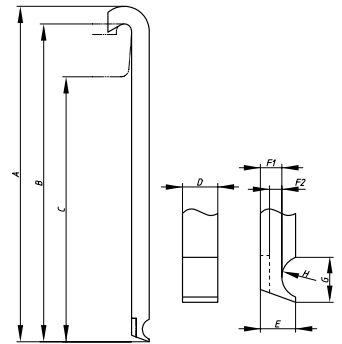

No.	Code	für Kugellager No.	für Kugellagerabzieher	A	B	C	D	E	F1	F2	G	H	
1.29/10	8011510	6000 6001 6002 6003 6200	1.29/1	145	141	121	4,5	4	2,5	2,5	7,7	R4	0,062
1.29/15	8011780	6004 6005 6006 6201 6202 6300	1.29/1	145	140	120	5,7	5	3,0	3,0	8,8	R4	0,098
1.29/25	8011940	6204 6205 6301 6302	1.29/1	176	170	150	6,7	6	3,7	3,7	9,8	R4	0,172
		6007 6008 6300 6301 6302	1.29/3			142							
1.29/30	8012080	6303 6304	1.29/1	186	179	159	7,9	7	4,4-6,1	4,4	10,3	R5	0,256
		6009 6010 6011 6012 6204 6205	1.29/3			151							
		6206 6303 6304	1.29/4			149							
		6009 6010											
1.29/35	8012160	6305	1.29/1	186	178	158	9,0	8	4,8-7,3	4,8	11,8	R5	0,342
		6207 6305 6403	1.29/3			150							
		6011	1.29/4			148							
		6012	1.29/5			148							
1.29/40	8012240	6306 6307 6404	1.29/3	237	227	199	11,3	10	6,4-8,9	6,4	13,1	R6	0,646
		6208 6209 6210 6307	1.29/4			197							
1.29/45	8110250	6211 6308 6309 6405 6406 6407	1.29/4	237	227	197	11,3	10	6,1-11,6	6,1	14,7	R6	0,682
		6211 6212 6213 6309 6310 6311	1.29/5			197							

5.10

>455



Denken Sie an die Sicherheitsfolie!











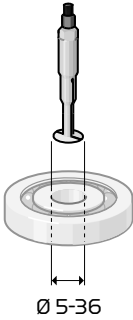
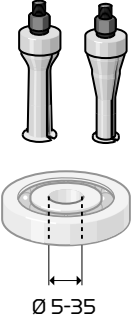
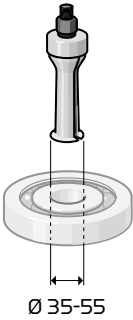
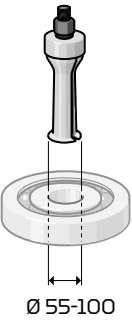
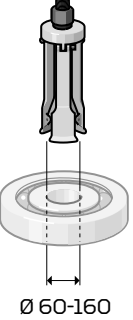

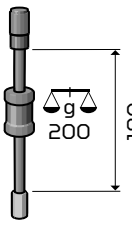



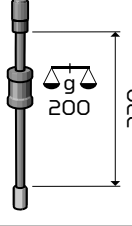



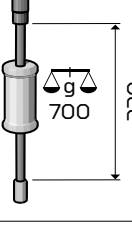



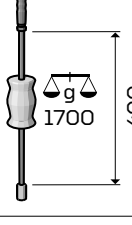

1101-1.29/3K

>60

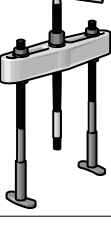
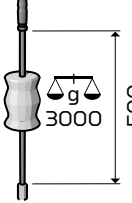

ÜBERSICHT INNENAUSZIEHER

mit passenden Gegenstützen und Gleithämmern

	No. 1.34/1-4	No. 1.30/0-5 No. 1.30/2N-3N	No. 1.30/6-7	No. 1.30/8-9	No. 1.30/10 No. 1.30/10N	
						
						
No. 1.35/0 	 					 No. 1.36/1
No. 1.35/1 						 No. 1.36/2
No. 1.35/1A 			 			 No. 1.36/3
No. 1.35/2 			 	 		 No. 1.36/4
No. 1.35/3 					 + Zubehöradapter 135/325-1 (Code: 1123750)	



Innenauszieher

1.34 INNENAUSZIEHER

Eine Klasse für sich durch präzise Fertigungstechnik



Die einfache Handhabung garantiert ein schnelles und unkompliziertes Ausziehen von Kugellagern.

Die Oberfläche erhält durch die titan-nitrierte Beschichtung eine höhere Härte und einen besseren Schutz.

Die verschleißfeste Kugelkonstruktion sorgt dauerhaft für einen gleichbleibenden Spreizbereich.

Die Spreizbereiche wurden erhöht, dadurch sind weniger Abzieher für den gleichen Spreizbereich notwendig.

> mit passenden Gegenstützen und Gleithämmern

Satzzusammenstellung:

- > 1.34/10 Innenauszieher-Set, 5-teilig für dichtenliegende Kugellager
- > Attraktive Satzzusammenstellung
- > Mit Gleithammer oder Gegenstütze nutzbar



VORTEILE

Titan-Nitrierte Oberfläche

- > Härter
- > Verschleißfester
- > Besserer Oberflächenschutz
- > Hitzebeständiger
- > Edles Design
- > Schnelles Ausgleichen von Temperaturunterschieden

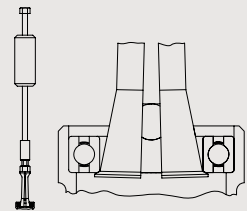

1.34/1 - 1.34/4 INNENAUSZIEHER

- > Anzuwenden mit Gleithammer No. 1.35/0 oder Gegenstütze No. 1.36/1
- > Mehrfach-Schlüsselweite (11 + 13 mm)



1.34/10 INNENAUSZIEHER-SET

5-teilig

- > Für dichtenliegende Kugellager, Ringe, Büchsen und Simmerringe®
- > Titan-nitrierte Oberfläche
- > Mehrfach-Schlüsselweite (11 + 13 mm)
- > M10 Anschlussgewinde
- > Arbeitsweise: Den Innenauszieher in das Lager einführen und die Spindel eindrehen. Die scharfen Ansätze der Schalen pressen sich hinter das ausziehende Teil. Erst dann Gleithammer oder Gegenstütze aufsetzen.
- > Im Kunststoffkoffer

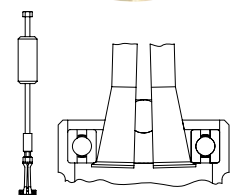

Ø mm	M	kg	Code	No.
5,0-8,5	M10	0,040	1638556	1.34/1
8,0-15,0	M10	0,060	1638564	1.34/2
15,0-25,0	M10	0,080	1638572	1.34/3
25,0-36,0	M10	0,100	1638580	1.34/4

Inhalt	kg	Code	No.
1 Innenauszieher 5-8,5 mm, No. 1.34/1	1,3	1638629	1.34/10
1 Innenauszieher 8-15 mm, No. 1.34/2			
1 Innenauszieher 15-24 mm, No. 1.34/3			
1 Innenauszieher 25-36 mm, No. 1.34/4			
1 Gleithammer, No. 1.35/0			

1.30/0-9 INNENAUSZIEHER

- > Für extrem dicht anliegende Kugellager, Ringe, Büchsen und Simmerringe®
- > Arbeitsweise: Den Innenauszieher in das Lager einführen und die Spindel eindrehen. Die scharfen Ansätze der Schalen pressen sich hinter das ausziehende Teil. Erst dann Gegenstütze aufsetzen. Beide Füße parallel zur Spindel ausrichten, dadurch entsteht eine starre Einheit.
- > Die Bauform kann vom Bild abweichen.
- > Kann sowohl mit Gleithammer oder Gegenstütze verwendet werden



* Min. und max. Maß im Ruhe- und gespreizten Zustand

⌀ mm min - max *	M	mm	mm	Gleithammer	kg	Code	No.
5-8	M10	10	1.36/1	1.35/1A	0,120	8012750	1.30/0
8-12	M10	10	1.36/1	1.35/1A	0,120	8012830	1.30/1
12-15	M10	10	1.36/1	1.35/1A	0,130	8012910	1.30/2
15-19	M10	13	1.36/1	1.35/1A	0,170	8013130	1.30/3
19-25	M10	13	1.36/1	1.35/2	0,200	8013480	1.30/4
25-30	M10	13	1.36/1	1.35/2	0,300	8013560	1.30/4A
30-35	M10	13	1.36/1	1.35/2	0,400	8013640	1.30/5
35-45	M14x1,5	17	1.36/2	1.35/2	0,650	8013720	1.30/6
45-55	M14x1,5	17	1.36/2	1.35/3	0,800	8013800	1.30/7
55-70	M14x1,5	19	1.36/3	1.35/3	1,800	8013990	1.30/8
70-100	M14x1,5	27	1.36/3	1.35/3	3,050	8014020	1.30/9

1.30/N NADELLAGERAUSZIEHER

mit verstärktem Bund

- > Zum sicheren, problemlosen Abziehen von Nadellager, Kugellager und Messinghülsen aus Kurbelwellen
- > Hinweis: Unbedingt darauf achten, dass der Bund der Schalen hinter dem Lager angesetzt wird



⌀ mm	M	mm	kg	Code	No.
12-14	M10	10	0,170	8013050	1.30/2N
14-19	M10	13	0,170	8013210	1.30/3N

1.35

>483



1.36

>483



1.30/10 INNENAUSZIEHER

- > Geeignet zum Abziehen großer Kugellager und Lageraußenringe
- > Arbeitsweise: Durch Drehen der Mutter werden die Abziehbacken gespreizt. Das neuentwickelte Spreizsystem bewirkt ein einfaches, stufenloses und zeitsparendes Einstellen auf den gewünschten Durchmesser. Die scharfkantigen Profile der Abzugbacken setzen sich beim Spreizen bündig unter das Lager
- > Beide Innenauszieher können mit dem Gleithammer 1.35/3 verwendet werden
- > Wird Gleithammer 1.35/3 verwendet, muss der Adapter 135/325-IM16x1,5 G 1/2" (Code 1123750) mit bestellt werden.



mm	M	mm	mm	a	b	c	d	e	h1	h2	kg	Code	No.
60-160	G 1/2"	1.36/4 1.35/3	36	70	192	33	5	1	213	269	2,312	8014100	1.30/10
60-160	G 1/2"	1.36/4 1.35/3	36	70	187	33	5	6	213	269	2,312	2724804	1.30/10N

130/10 ERSATZHAKEN FÜR 1.30/10

- > Ein Ersatzhaken inklusive Schrauben
- > Passend für 1.30/10 und 1.30/10N
- > Empfehlung: Beim defekten Haken sollten alle drei Haken getauscht werden

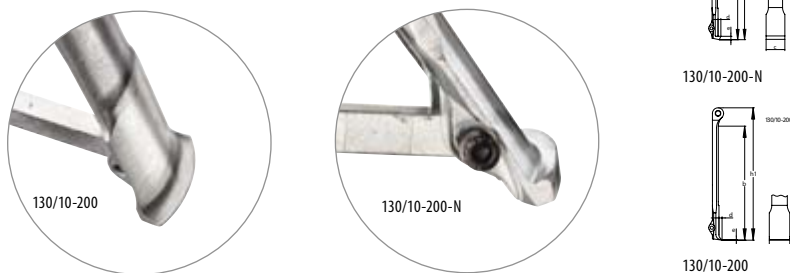

mm	b	c	d	e	h1	kg	Code	No.
1.30/10 1.30/10N	192	33	5	1	213	0,360	2827565	130/10-200
1.30/10N 1.30/10	187	33	5	6	213	0,360	2827573	130/10-200-N

1.81



1.35 GLEITHAMMER

- > Geeignet zum Abziehen kleiner Kugellager, da oft der Platz für Gegenstützen nicht vorhanden ist
- > Auch verwendbar mit Gewindeadaptern No. 1.81



für Innenauszieher	M	mit Adapter	mm	↳ mm ‹	Gleitfläche	Schlaggewicht in g		Code	No.
1.34/1 - 1.34/4	M10	-	13	230	160	200	0,400	1958062	1.35/0
1.30/0 - 1.30/5	M10	-	13	270	200	200	0,450	8016070	1.35/1
1.34/1 - 1.34/4									
1.30/0 - 1.30/7	M10	M 14x1,5	13	270	200	700	0,950	1958070	1.35/1A
1.30/0 - 1.30/9	M 14x1,5	M10	24	520	340	1700	3,030	8039010	1.35/2
1.30/6 - 1.30/10	M 14x1,5	-	24	620	440	3000	4,200	1958089	1.35/3

1.36 GEGENSTÜTZE

- > Arbeitsweise: Gegenstütze auf dem Gehäuse aufsetzen und die Spindel auf die Spindel des Innenausziehers schrauben. Knebel festhalten und durch Anziehen der Mutter das Lager herausziehen



für Innenauszieher	M	mm		Code	No.
1.30/0 - 1.30/5	M10	27	0,750	8016580	1.36/1
1.34/1 - 1.34/4					
1.30/6 - 1.30/7	M14x1,5	32	1,650	8016660	1.36/2
1.30/8 - 1.30/9	M14x1,5	32	3,000	8016740	1.36/3
1.30/10	G 1/2"	36	7,600	8016820	1.36/4



1.37/2 ZYLINDERBÜCHSEN-AUSZIEHER

komplett mit Gegenstütze

- › Mit diesem Auszieher können nasse Zylinderbüchsen bei Lkw (z. B. Mercedes Benz, MAN), bei Pkw, bei stationären Motoren und anderen Teilen abgezogen werden
- › Arbeitsweise: Spindel der Gegenstütze in die Spannmutter des Ausziehers schrauben und den Auszieher in die Büchse führen. Die Gegenstütze auf den Zylinderblock aufsetzen. Durch Drehen der Spindel spreizen sich alle drei Backen aufgrund des neuartigen Spreizsystems schnell und problemlos fest unter den Rand der Büchse. Dann die Mutter der Gegenstütze anziehen.



mm	M	mm	kg	Code	No.
60-160	G 1/2"	36	6,8	8017200	1.37/2

1100-1.30 INNENAUSZIEHER-SORTIMENT

in L-BOXX® 136, 7-teilig

- › Für Innen-Ø 12 - 35 mm
- › Für extrem dicht anliegende Kugellager, Ringe, Büchsen und Simmerringe®
- › Mit Gleithammer 1,7 kg und Gegenstütze
- › 1100 CT2-1.30 zum Nachrüsten vorhandener L-BOXX®en 136

- › Mit Check-Tool-Einlage für das schnelle Erkennen von fehlendem Werkzeug
- › Werkzeuge komplett im Schaumstoff versenkt, somit ist die bestückte Einlage stapelbar
- › Einlage in Schubladen mit den Mindestmaßen 400 x 310 x 60 mm verwendbar



1100 CT2-1.30



1100-1.30

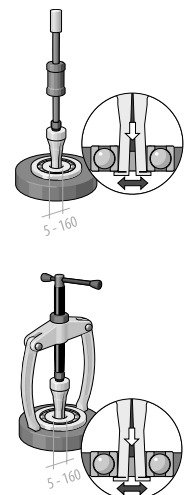

Inhalt	kg	Code	No.	Inhalt	kg	Code	No.
1.30/2	7,2	2836041	1100-1.30	1.30/2	5,0	2836025	1100 CT2-1.30
1.30/3				1.30/3			
1.30/4				1.30/4			
1.30/4A				1.30/4A			
1.30/5				1.30/5			
1.36/1				1.36/1			
1.35/2				1.35/2			
+ 1100 L							

Bezeichnung	kg	Code	No.
Schaumstoffeinlage 2/2 L-BOXX 136, leer	0,200	2836033	EI-1100 CT2-1.30

1.31 INNENAUSZIEHER-GARNITUR

- > Garnituren der gängigsten Innenauszieher und Gegenstützen zum Ausziehen von Kugellager, Ringen, Büchsen, Simmerringen® usw.
- > Im handlichen Blechkasten



1.31/0



1.31/2

Inhalt		Code	No.
4 Innenauszieher 12-30 mm, No. 1.30/2 /3 /4 /4A 1 Gegenstütze No. 1.36/1	2,6	8014530	1.31/0
6 Innenauszieher 12-46 mm, No. 1.30/2 - 1.30/6 2 Gegenstützen No. 1.36/1 - 1.36/2	6,4	8014610	1.31/1
8 Innenauszieher 12-70 mm, No. 1.30/2 - 1.30/8 2 Gegenstützen No. 1.36/1 - 1.36/2	9,2	8014880	1.31/2

1.32 INNEN- UND AUSSENABZIEHER-SATZ

- > Im handlichen Blechkasten befinden sich Garnituren mit Innenausziehern, Gegenstützen, Abziehfutter, Außenabziehern und Stehbolzenausdreher



1.32/1



1.32/2



1.32/2

Inhalt		Code	No.	Inhalt		Code	No.
6 Innenauszieher 12-46 mm, No. 1.30/2 - 1.30/6 2 Gegenstützen No. 1.36/1 - 1.36/2 1 Abzieher mit extra schlanken Haken No. 1.19/OXS 1 Batterieklemmenabzieher No. 1.12/02 1 Abzieher, 2-armig, No. 1.06/1	10,4	8015260	1.32/1	8 Innenauszieher 12-70 mm, No. 1.30/2 - 1.30/8 2 Gegenstützen No. 1.36/1 - 1.36/2 1 Abzieher mit extra schlanken Haken No. 1.19/OXS 1 Batterieklemmenabzieher No. 1.12/02 2 Abzieher, 2-armig, No. 1.06/1 1.06/2 1 Stehbolzenausdreher No. 1.28/1	19,0	8015340	1.32/2





Radnabenabzieher

1.60 RADNABENABZIEHER

für Pkw + Lkw

- > Für Lochkreisdurchmesser von 80 bis 225 mm
- > Einfache Handhabung
- > Nachrüstbar mit Hydraulikspindel No. 1.06/HSP2
- > No. 1.60/H = Ersatzhaken



Hakenanzahl		optional 		Code	No.
3	G 3/4 x 200	1.06/HSP2	4,3	8024840	1.60/3
4	G 3/4 x 200	1.06/HSP2	4,8	8110840	1.60/4
5	G 3/4 x 200	1.06/HSP2	5,3	8024920	1.60/5



Bezeichnung		Code	No.
Ersatzhaken	0,5	8110920	1.60/H

1.61 RADNABENABZIEHER

für Pkw + Lkw

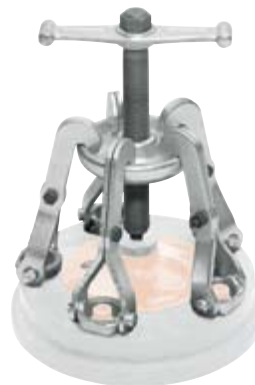
- > Für Lochkreisdurchmesser bis 250 mm, ab Ø 100 mm bei 4 Loch, ab Ø 120 mm bei 5 Loch
- > Schonung der Radbolzen durch drehbare und daher immer plan aufliegende Muttertaschen für Ø 22 mm und passenden Reduzieradapter Ø 14 und 18 mm
- > Einfache Handhabung
- > Nachrüstbar mit Hydraulikspindel No. 1.06/HSP2
- > No. 1.61/H = Ersatzhaken



Hakenanzahl		optional 		Code	No.
3	G 3/4 x 200	1.06/HSP2	4,6	8111060	1.61/3
4	G 3/4 x 200	1.06/HSP2	5,2	8111140	1.61/4
5	G 3/4 x 200	1.06/HSP2	5,8	8025300	1.61/5





Bezeichnung		Code	No.
Ersatzhaken	0,6	8111220	1.61/H

1.62 RADNABENABZIEHER

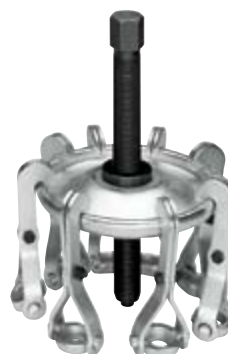
für Lkw

- > Für Lochkreisdurchmesser von 150 bis 350 mm
- > Schonung der Radbolzen durch drehbare und daher immer plan aufliegende Muttertaschen für Ø 22 mm und passenden Reduzieradapter Ø 14 und 18 mm
- > Ohne Reduzierbüchse ist dieser Abzieher auch mit hydraulischem Arbeitsgerät No. 1.50 verwendbar
- > Nachrüstbar mit Hydraulikspindel No. 1.06/HSP3
- > No. 1.61/H = Ersatzhaken



Hakenanzahl			optional 		Code	No.
8	G 1 x 310	36	1.06/HSP3	12,6	8026030	1.62/8

Bezeichnung		Code	No.
Ersatzhaken	0,6	8111220	1.61/H

1.50

>469



1.06/HSP

>453



Kugelgelenkabzieher

KUGELGELENKABZIEHER 1.73

Zuverlässiger Partner für Ihr Fahrzeug

- > Mit Hilfe der Spindel wird der Kugelgelenkabzieher auf die benötigte Spannhöhe gebracht.
- > Der Druckbolzen bringt die zum Ausdrücken des Kugelgelenks benötigte Kraft auf. Um dieser Belastung standzuhalten, wird das Gewinde gewalzt und die Spindel anschließend vergütet.
- > Körper und Hebel des Kugelgelenkabziehers 1.73 sind aus Vergütungsstahl 31CrV3 gesenkgeschmiedet und anschließend vergütet – dadurch erreichen diese beiden wichtigen Bestandteile die notwendige Härte und Stabilität.
- > Artikel 1.73 gibt es in zwei Größen, welche mit ihren Maßen die gängigsten Abdrücksituationen abdecken.
- > Weitere Maße werden durch Artikel 1.72 und 1.74 erreicht - die kompakte Bauart des 1.72 beispielsweise kann bei besonders engen Platzverhältnissen zum Einsatz kommen.



SICHERHEITSRELEVANT

- > Beim Abziehvorgang wirken Kräfte von mehreren Tonnen auf den Abzieher! Gesenkgeschmiedete Bauteile kündigt eine mögliche Überbelastung durch Verbiegen an, da der beim Schmieden entstehende Faserverlauf des Materials eine gewisse Flexibilität der Bauteile zulässt, bevor es zu einem Bruch kommt - eine sehr „gesunde“ Eigenschaft!

1.72 KUGELGELENKABZIEHER

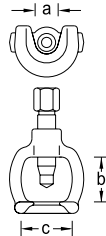
- > Zum einfachen und schonenden Ausdrücken der Kugelgelenkbolzen an Schub- und Spurstange





a	b	c		 mm		Code	No.
18	35	40	M 14x1,5 x 50	17	0,300	8030300	1.72/1
23	45	50	M 14x1,5 x 50	17	0,400	8030490	1.72/2
27	56	60	M 18x1,5 x 80	19	0,700	8030570	1.72/3
37	78	75	G 1/2 x 110	22	1,650	8030650	1.72/4
40	80	80	G 1/2 x 140	22	2,160	2183323	1.72/4A
46	100	90	G 3/4 x 160	27	2,780	2183331	1.72/5A

1.73 UNIVERSAL- KUGELGELENKABZIEHER

- > Zum Ausdrücken der Kugelzapfen beim Ausbau von Pkw- und Lkw-Kugelgelenken



mm 	Spannhöhe	Gabeltiefe		Code	No.
23	65	24	0,730	8030810	1.73/1
32	85	28	2,520	8033240	1.73/3



1.74 UNIVERSAL- KUGELGELENKABZIEHER

- > Zum Ausdrücken der Kugelgelenkzapfen an Spurstangen, Stabilisatoren usw.
- > Einfache Arbeitsweise durch schlankes Unterteil und zweistufige Verstellmöglichkeit des Hebels



1.74/1

1.74/2

mm 	Spannhöhe	Gabeltiefe		Code	No.
20	12-50	35	1,370	8085200	1.74/1
20	50-80	35	1,740	8085390	1.74/2

Ölfilterkralle / Kartuschenschlüssel

1.75/1 ÖLFILTERKRALLE / KARTUSCHENSCHLÜSSEL

3-armig

- > Zum Lösen festsitzender Ölfilter und Granulat-Kartuschen an Drucklufttrocknern mit Rechtsgewinde, z. B. Mercedes Benz, MAN.
- > Mit 3/8" Innenvierkantantrieb und Adapter 1/2" SW 17 mm



mm	kg	Code	No.
60-120	0,650	8117420	1.75/1

1.76/1 KARTUSCHENSCHLÜSSEL

3-armig

- > Besonders geeignet zum Lösen festsitzender Granulat-Kartuschen von Drucklufttrocknern an Nkws, mit Rechts- oder Linksgewinde
- > Große Spannweite (von 95 bis 165 mm)
- > Der GEDORE Kartuschenschlüssel ist auch als Ölfilterschlüssel einsetzbar
- > Ausführung verzinkt und gelasert
- > Antrieb 1/2"



mm	"	mm	kg	Code	No.
95-165	1/2	12,5	1,420	1523651	1.76/1

Kfz-Sonderwerkzeuge

1.64 STECKACHSENABZIEHER

- > Verwendbar für Steckachsen mit 4er oder 5er Lochteilung
- > Mit Flansch für Lochkreisdurchmesser von 100 bis 155 mm bei 6 mm Schrauben
- > Für Gewindelöcher bis max. M14
- > **Arbeitsweise:** Den Abzieher auf den Flansch der Steckachse mit den Muttern der Radbolzen befestigen. Durch Betätigen des Schlaggewichtes gegen den Spindelkopf wird die Steckachse ohne Beschädigung mühelos ausgezogen.



Ø	kg	Code	No.
100-155	4,5	8026700	1.64/1

1.65 ABZIEHFLANSCH

schwere Ausführung

- > Für Räder und Scheiben mit Gewindelöchern bis M16, für min. Ø 130 mm, max. Ø 250 mm
- > Mit Schlitz für eine 2er, 3er und 4er Teilung versehen
- > Durch Bohren zusätzlicher Löcher kann der Flansch auch gut für weitere Teilungen und Lochdurchmesser verwendet werden
- > Sehr stabile Ausführung für schwere Teile und höchste Belastungen





G	kg	Code	No.
G 1.1/4 x 270	16,0	8027000	1.65/1

1.66 ABZIEHFLANSCH

- > Für Räder und Scheiben mit Gewindelöchern bis M10
- > Der Flansch ist mit Schlitz für eine zweier und dreier Teilung versehen
- > No. 1.66/1 nur Teller und Spindel ohne Haken
- > No. 1.66/11 mit je einem Paar langen (135 mm) und kurzen (85 mm) Haken und einer Schutzkappe für das Gewinde des Lenkstocks





Spannbereich				Code	No.
35-80	M 12 x 110	14	0,7	8027510	1.66/1
35-80	M 12 x 110	14	1,1	8027780	1.66/11

1.67 LENKRADABZIEHER

für Pkw

- > Enthält ein Paar kurze und lange Haken und eine Schutzkappe für das Gewinde des Lenkstocks





Spannbereich	Hakenlänge bis				Code	No.
35-90	135	M 14x1,5 x 150	17	0,9	8028240	1.67/1

1.68 LENKRADABZIEHER

- > Mit je einem Zugring in 100 und 150 mm Durchmesser für Lenkräder mit drei oder vier Speichen
- > Die Zugringe sind zum Schutz des Lenkrades mit verschiebbaren Gummihülsen versehen



Hakenlänge				Code	No.
120	M 18 x 170	19	2,0	8028750	1.68/1

1.70 TRENN- UND MONTAGEGABEL

- > Für ein schnelles Lösen von Schub- und Spurstangenköpfen, Lenkstockhebeln und sonstigen Steuerungsteilen
- > Auch geeignet zur Demontage von Stoßdämpfern und bei sonstigen Trenn- und Demontearbeiten
- > Die Trenngabel kann in engsten Zwischenräumen angesetzt werden
- > Mit Hammerschlägen auf das Stielende werden die zu trennenden Teile auseinander getrieben

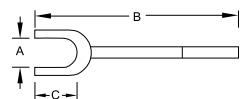

A	B	C		Code	No.
18	340	80	0,8	8029210	1.70/1
23	340	80	0,9	8029480	1.70/2
29	350	90	1,1	8029560	1.70/3
40	350	90	1,2	8029640	1.70/4
45	355	95	1,2	8085040	1.70/5



Spurmessgerät

3.01 SPURMESSGERÄT

- > Für Innenmessung
- > Einfache, teleskopartige Längenverstellung
- > Die Spurdifferenz ist von der Millimeterskala sofort leicht abzulesen
- > Sehr großer Messbereich von 835 bis 1500 mm, mit Verlängerung bis 2100 mm
- > Spurdifferenz messbar von 0 bis 35 mm
- > Anwendungshinweis: Der zu prüfende Wagen muss auf ebenem Boden stehen. Vorderräder auf Geradeausfahrt einstellen und auf gleichmäßigen Luftdruck achten. Das Lenkgestängespiel durch Auseinanderdrücken der Vorderräder beseitigen. Das Spurmessgerät ungefähr auf Achsmitte zwischen den Vorderreifen so ansetzen, dass beide Kettenenden mit dem Boden abschließen. Skala auf "0" stellen. Jetzt den Wagen ungefähr eine halbe Radumdrehung nach vorne rollen, bis die Kettenenden wieder mit dem Boden abschließen. Spurdifferenz auf der Skala ablesen.



Bezeichnung	Messbereich		Code	No.
Spurmessgerät 835-1500 mm	835-1.500	1,900	8033080	3.01
Verlängerung für Spurmessgerät 1500-2100 mm	1.500-2.100	0,570	8033160	3.01/V

Federspanner

1.78/S UNIVERSAL-FEDERSPANNER

- > Zur sicheren Montage und Demontage von Druckfedern mit einem Durchmesser von 110 bis 180 mm
- > **Sicherheitshinweis:** Bei gleichmäßigem Anziehen der Spindeln setzen sich die Spannköpfe auf den Federwindungen fest, so dass ein seitliches Verschieben ausgeschlossen ist
- > VPA-GS-geprüfte Sicherheit



Spannbereich		Code	No.
240	2,2	8031380	1.78/S2
340	2,6	8031460	1.78/S3

1.78/P UNIVERSAL-FEDERSPANNER

- > Für Mac-Pherson-Federbein und Querlenker-Achsen mit Federdurchmesser von 110 bis 180 mm
- > Die Haken sind im Gesenk geschmiedet
- > Die breiten Auflageflächen sind der Federsteigung angepasst
- > VPA-GS-geprüfte Sicherheit
- > PK = Haken kunststoffbeschichtet



1.78/P1



1.78/PK1



Spannbereich	max. t		Code	No.
240	3,5	2,6	8111300	1.78/P1
240	3,5	2,5	8031030	1.78/PK1

1.79 FEDERSPREIZER

- > Speziell konzipiert für VAG-Auspuffanlagen, bei denen der Auspuff nicht mit Schrauben an den Abgaskrümmern geflanscht ist, sondern mit Federn angeklammert wird



	Code	No.
0,4	8112540	1.79/1

1.91 REIFENTREIBER

- > Zum Lösen festsitzender Lkw-Reifen



H mm		Code	No.
300	2,0	8032270	1.91

Muttersprenger / Stehbolzenausdreher

1.26 MUTTERNSPRENGER

- > Zum Sprengen festsitzender oder überdrehter Muttern ohne Beschädigung des Gewindebolzens
- > Geeignet für Muttern bis Festigkeitsklasse 6
- > Mit Meißelstop



für Muttern		mm		Code	No.
10-17 mm, M6-M10	M 14x1,5 x 37	17	0,270	8009880	1.26/1
17-24 mm, M10-M16	M 14x1,5 x 37	17	0,300	8009610	1.26/2
24-36 mm, M16-M24	M 22x1,5 x 70	24	1,130	8010030	1.26/3

Bezeichnung		Code	No.
Ersatzmeißel für 1.26/1 + /2	0,040	2017016	1.26/M1
Ersatzmeißel für 1.26/3	0,050	2017024	1.26/M3

1.26/HYD MUTTERNSPRENGER

hydraulisch

- > Standfester Meißel, im Schneidbereich zusätzlich induktiv gehärtet
- > Kein Ausbrechen der Schneide
- > Fase an der Meißelkante verbessert die Sprengwirkung und verhindert das Ausbrechen
- > Leichtgängige Meißelfunktion
- > Kanalwände rolliert, dadurch spiegelglatt und verschleißfest
- > Für Muttern bis Festigkeitsklasse 10
- > Meißel austauschbar



1.26/1 HYD



1.26/2 HYD

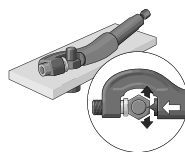

für Muttern	mm	max. t		Code	No.
7-22 mm, M4-M14	12	5,0	0,800	8009450	1.26/1 HYD
22-36 mm, M14-M24	12	13,0	3,400	8009530	1.26/2 HYD

Bezeichnung		Code	No.
Ersatzmeißel für 1.26/1 HYD	0,020	2018586	1.26/M1 HYD
Ersatzmeißel für 1.26/2 HYD	0,112	2043920	1.26/M2 HYD

1.90 FLANSCHTREIBER

(Paar)

- > Zum Trennen der DIN-Flansche an Rohrleitungen während Wartungsarbeiten, z. B. Dichtungswechsel
- > Für Ø 80 - 250 mm und Schrauben M16 - M24
- > **Arbeitsweise:** Nur paarweise und in gegenüberliegende Nuten (180°) zentrieren. Durch wechselseitiges Drehen der Spindel werden die Flansche auseinandergetrieben. Durch das abwechselnde Zurückdrehen wird ein passgenaues Zusammenfügen der Flansche wieder erreicht. Nur paarweiser Gebrauch! Gegenseitiges Spannen (180°)

1.26/K MUTTERNSPRENGER-SATZ

- > Für Muttern von SW 10 (M6) bis SW 36 (M24), inklusive Ersatzmeißel
- > Mit Meißelstop
- > Im Kunststoffkoffer mit Check-Tool-Einlage



Inhalt		Code	No.
1 Muttersprenger für SW 10-17, M6-M10, No. 1.26/1	2,460	2017008	1.26/K-3
1 Muttersprenger für SW 17-24, M10-M16, No. 1.26/2			
1 Muttersprenger für SW 24-36, M16-M24, No. 1.26/3			
1 Ersatzmeißel für 1.26/1 + /2, No. 1.26/M1			
1 Ersatzmeißel für 1.26/3, No. 1.26/M3			

1.28 STEBBOLZENAUSDREHER

- > Zum Ausdrehen von beschädigten Stehbolzen mit Rechts- oder Linksgewinde
- > Auch für extrem kurze Stehbolzenenden



1.28/1 - 1.28/3



1.28/4

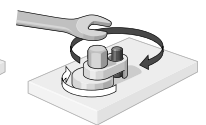
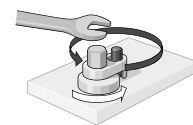

Ø-Stehbolzen	mm		Code	No.
6-13	19	0,230	8010620	1.28/1
8-19	19	0,300	8010700	1.28/2
19-25	19	0,400	8010890	1.28/3
5-26	19	0,600	1465031	1.28/4

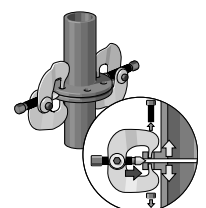



Ø	für Schrauben		Code	No.
80-250	M16 - M24	5,5	1596403	1.90/1

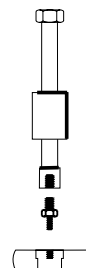

1.81/1 + 2 GEWINDEADAPTER-SATZ

für 1-Loch-Anwendungen

- > Die Gewindeadapter ermöglichen z. B. ein Abziehen von Gewindedeckeln, die ein Gewindeloch aufweisen
- > No. 1.81/1: Für Gleithammer 1.35/1, 1.35/2, Gegenstütze 1.36/1
- > No. 1.81/2: Für Gleithammer 1.35/2, 1.36/2, Gegenstütze 1.36/3



Anschlussgewinde 		Code	No.
M10 - M4	0,340	1120727	1.81/1
M10 - M5			
M10 - M6			
M10 - M8			
M10 - M10			
M10 - M12			



Anschlussgewinde 		Code	No.
M14x1,5 - M8	0,490	1120743	1.81/2
M14x1,5 - M10			
M14x1,5 - M12			
M14x1,5 - M14			
M14x1,5 - M16			
M14x1,5 - M18			

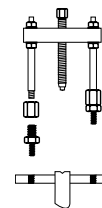
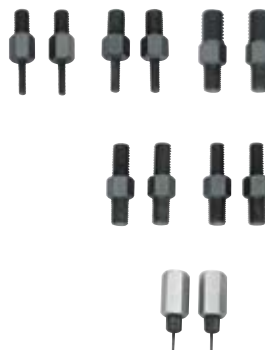

1.81/10 + 20 GEWINDEADAPTER-SATZ

für 1- und 2-Loch-Anwendungen, je 2 Stück

- > Die Gewindeadapter ermöglichen z. B. ein Abziehen von Gewindedeckeln mit 1 oder 2 Gewindelöchern
- > No. 1.81/10: Für Abziehvorrichtung 1.38/0, 1.38/1
- > No. 1.81/20: Für Abziehvorrichtung 1.38/2



Anschlussgewinde 		Code	No.
M10 - M4	0,670	1120735	1.81/10
M10 - M5			
M10 - M6			
M10 - M8			
M10 - M10			
M10 - M12			

Anschlussgewinde 		Code	No.
M14x1,5 - M8	1,222	1120751	1.81/20
M14x1,5 - M10			
M14x1,5 - M12			
M14x1,5 - M14			
M14x1,5 - M16			
M14x1,5 - M18			

1.81/K GEWINDEADAPTER-SATZ

für 1-Loch-Anwendungen

- > Die Gewindeadapter ermöglichen z. B. ein Abziehen von Gewindedeckeln, die ein Gewindeloch aufweisen
- > No. 1.81/K-1:
Mit Gleithammer 1.35/1, Stange 230 mm und Schlaggewicht 200 g
- > No. 1.81/K-12:
Mit Gleithammer 1.35/1A, Stange 230 mm und Schlaggewicht 700 g, Adapter M14x1,5
- > Im stabilen Kunststoffkoffer, 275 x 229 x 83 mm







1.81/K-1

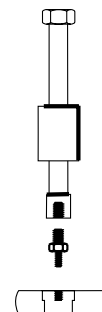

1.81/K-12



Anschlussgewinde 		Code	No.
M10 - M4	1,000	1936549	1.81/K-1
M10 - M5			
M10 - M6			
M10 - M8			
M10 - M10			
M10 - M12			

Anschlussgewinde 		Code	No.
M10 - M4	1,830	1936557	1.81/K-12
M10 - M5			
M10 - M6			
M10 - M8			
M10 - M10			
M10 - M12			
M14x1,5 - M14			
M14x1,5 - M16			
M14x1,5 - M18			

Baukasten-Systeme

1.18/1.19 ABZIEHER-SET

- > Auf dieser Lochwand finden 12 Abzieher der Serien 1.18 und 1.19 Platz
- > Für Spannweiten bis zu \varnothing 200 mm und Spanntiefen bis zu 200 mm
- > Lochwandtafel inklusive



Inhalt			Code	No.
2-Arm-Abzieher 1.18/1 1.18/2 1.18/3	2-Arm-Polklemmenabzieher 1.18/0 1.18/01 1.18/02	21,0	1824007	1.18/1.19
3-Arm-Abzieher 1.19/1 1.19/2 1.19/3	3-Arm-Polklemmenabzieher 1.19/0 1.19/01 1.19/02			

2.10 PKW-WERKSTATT-SET

Baukasten-System

- > Übersichtliches Baukasten-System
- > Griffbereit auf einer Lochwandtafel





Inhalt			Code	No.
1 Traverse 2-armig 140 mm, No. 106/103 1 Traverse 3-armig 140 mm, No. 107/103 1 Spindel SW 17, M14x1,5, 140 mm, No. 1.1406140 3 Abzughaken 100 mm, No. 106/A-100-N 3 Abzughaken schlank 100 mm, No. 106/A-100-S 1 Polklemmenabzieher 2-armig 60x40 mm, No. 1.12/02	1 Mutternsprenger für SW 17-24, M10-M16, No. 1.26/2 1 Stehbolzenschraubendreher 8-19 mm, No. 1.28/2 1 Trenn- und Montagegabel 23 mm, No. 1.70/2 1 Universal-Kugelgelenkabzieher 65x23 mm, No. 1.73/1 1 Ölfilterkralle 3-armig 60-120 mm, No. 1.75/1	13,3	1088696	2.10

2.20 LKW-WERKSTATT-SET

Baukasten-System

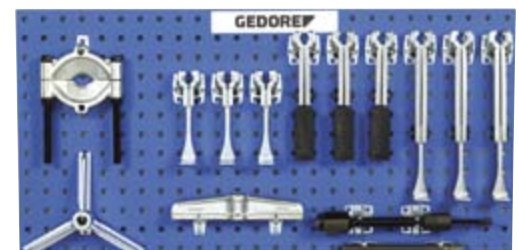
- > Übersichtliches Baukasten-System
- > Mit diesem Set können Sie 12 gängige Modelle einschließlich Hydraulikspindel selbst sekundenschnell montieren
- > 2-armige Traverse mit Einstellskala zum gleichmäßigen Justieren der Abzughaken. Erlaubt auch bei höchsten Abzugkräften ein zentrisches und kraftoptimiertes Abziehen
- > Griffbereit auf einer Lochwandtafel



Inhalt			Code	No.
1 Traverse 2-armig 260 mm, No. 106/2A03 1 Traverse 3-armig 260 mm, No. 107/2A03 1 Spindel SW 22, G 1/2", 210 mm, No. 1.2106210 1 Fetthydraulik-Druckspindel 10 t, No. 1.06/HSP1	3 Abzughaken 150 mm, No. 106/B-150-N 3 Abzughaken 300 mm, No. 106/B-300-N 3 Abzughaken schlank 220 mm, No. 106/B-220-S 1 Trennvorrichtung 22-115 mm, No. 1.40/2	23,3	1088718	2.20



2.30 INDUSTRIE-ABZIEH-SET

Baukasten-System

- > Zur Montage der bewährten 1.06er und 1.07er Modelle
- > Mit diesem Set können Sie 12 gängige Modelle mit Schnellspannhaken einschließlich Hydraulikspindel selbst sekundenschnell montieren
- > Griffbereit auf einer Lochwandtafel



Inhalt			Code	No.
1 Traverse 2-armig 140 mm, No. 106/103	1 Spindel SW 17, M14x1,5, 140 mm, No. 1.1406140	19,4	1393014	2.30
1 Traverse 2-armig 180 mm, No. 106/1A03				
1 Traverse 2-armig 220 mm, No. 106/203	1 Spindel SW 22, G 1/2", 210 mm, No. 1.2106210			
1 Traverse 2-armig 260 mm, No. 106/2A03	1 Fetthydraulik-Druckspindel 10 t, No. 1.06/HSP1			
1 Traverse 3-armig 140 mm, No. 107/103	3 Schnellspann-Abzughaken 100 mm, No. 106/A-100-E			
1 Traverse 3-armig 180 mm, No. 107/1A03				
1 Traverse 3-armig 220 mm, No. 107/203	3 Schnellspann-Abzughaken 150 mm, No. 106/B-150-E			
1 Traverse 3-armig 260 mm, No. 107/2A03				

2.30-B INDUSTRIE-ABZIEH-SET MIT HAKENBREMSE

Baukasten-System

- > Zur Montage der bewährten 1.06er und 1.07er Modelle
- > Mit diesem Set können Sie 12 gängige Modelle mit Hakenbremse einschließlich Hydraulikspindel selbst sekundenschnell montieren
- > 2-armige Traverse mit Einstellskala zum gleichmäßigen Justieren der Abzughaken. Erlaubt auch bei höchsten Abzugkräften ein zentrisches und kraftoptimiertes Abziehen
- > Die Hakenbremse sichert die Haken gegen ungewolltes Verrutschen. Auf Tastendruck kann der Haken auf der Traverse verschoben werden
- > Griffbereit auf einer Lochwandtafel



Inhalt			Code	No.
1 Traverse 2-armig 140 mm, No. 106/103	1 Spindel SW 17, M14x1,5, 140 mm, No. 1.1406140	19,4	2017032	2.30-B
1 Traverse 2-armig 180 mm, No. 106/1A03	1 Spindel SW 22, G 1/2", 210 mm, No. 1.2106210			
1 Traverse 2-armig 220 mm, No. 106/203	1 Fetthydraulik-Druckspindel 10 t, No. 1.06/HSP1			
1 Traverse 2-armig 260 mm, No. 106/2A03	3 Abzughaken Ganzstahl, Hakenbremse 100 mm, No. 106/A-100-B			
1 Traverse 3-armig 140 mm, No. 107/103				
1 Traverse 3-armig 180 mm, No. 107/1A03	3 Abzughaken Ganzstahl, Hakenbremse 150 mm, No. 106/B-150-B			
1 Traverse 3-armig 220 mm, No. 107/203				
1 Traverse 3-armig 260 mm, No. 107/2A03				

2.40 LAND-/BAUMASCHINEN- REPARATUR-ABZIEH-SET

Baukasten-System

- > Zur Montage der robusten und handlichen Laschenabzieher 1.14 und 1.15
- > Mit diesem Set können Sie zehn gängige flexible Laschenabzieher aus der Serie 1.14/1.15 einschließlich der neuen Hydraulikspindel selbst montieren
- > Griffbereit auf einer Lochwandtafel



Inhalt			Code	No.
1 Kopf 2-armig, No. 114/204	1 Fetthydraulik-Druckspindel 10 t, No. 1.06/HSP1	24,3	1393030	2.40
1 Kopf 2-armig, No. 114/304	3 Abzughaken 210 mm, No. 114/201			
1 Kopf 3-armig, No. 115/204	3 Abzughaken 260 mm, No. 114/301			
1 Kopf 3-armig, No. 115/304	3 Abzughaken 390 mm, No. 114/401			
1 Spindel SW 19, M18x1,5, 200 mm, No. 1.1806200	6 Laschen No. 114/208			
1 Spindel SW 22, G 1/2", 250 mm, No. 1.2106250	12 Laschen No. 114/308			

2.50 INNEN- UND AUSSENABZIEHER-SATZ

- › Geeignet für verschiedene Außen- und Innenabziehsituationen
- › Innenauszieher für Bohrungen mit \varnothing 5 - 55 mm. Zu verwenden mit Gleithammer oder Gegenstütze
- › Außenabzieher mit diversen Spannweiten bis 130 mm für unterschiedlichste Abziehproblematiken
- › Abzieh- und Trennvorrichtungen inklusive Verlängerungen, ideal zum Abziehen von dicht aufsitzenden oder dünnwandigen Teilen für Außendurchmesser 5 - 115 mm
- › Griffbereit auf einer Lochwandtafel



Inhalt	 kg	Code	No.
1 Innenauszieher 5-8 mm, No. 1.30/0	29,0	2017040	2.50
1 Innenauszieher 8-12 mm, No. 1.30/1			
1 Innenauszieher 12-15 mm, No. 1.30/2			
1 Innenauszieher 15-19 mm, No. 1.30/3			
1 Innenauszieher 19-25 mm, No. 1.30/4			
1 Innenauszieher 25-30 mm, No. 1.30/4A			
1 Innenauszieher 30-35 mm, No. 1.30/5			
1 Innenauszieher 35-45 mm, No. 1.30/6			
1 Innenauszieher 45-55 mm, No. 1.30/7			
1 Gleithammer 230 mm, 700 g, No. 1.35/1A			
1 Gleithammer 500 mm, 1,7 kg, No. 1.35/2			
1 Gegenstütze für 1.30/0 - 1.30/5, No. 1.36/1			
1 Gegenstütze für 1.30/6 - 1.30/7, No. 1.36/2			
1 Universal-Abzieher HIGH POWER 2-armig 130x100 mm, No. 1.04/HP1A			
1 Polklemmenabzieher 3-armig 70x80 mm, No. 1.13/00			
1 Abzieher mit besonders schlanken Haken 80x85 mm, No. 1.23/1S			
1 Abziehvorrichtung 40-120 mm, No. 1.38/0			
1 Abziehvorrichtung 70-215 mm, No. 1.38/2			
1 Verlängerung M10, No. 1.38/AV			
1 Verlängerung M14x1,5, No. 1.38/CV			
1 Trennvorrichtung 5-60 mm, No. 1.40/0			
1 Trennvorrichtung 22-115 mm, No. 1.40/2			

INDIVIDUELLE LOCHWÄNDE AUF ANFRAGE MÖGLICH!



SICHERHEITSHINWEISE ABZIEHER

- › Lesen Sie die Betriebsanleitung!
- › Setzen Sie für Ihren GEDORE Abzieher nur die Original-Ersatz- und Zubehörteile ein. Verwenden Sie niemals abgenutzte, veränderte oder defekte Ersatz- / Zubehörteile!
- › Tragen Sie Schutzbrille und Schutzkleidung während des Abziehvorgangs! Benutzen Sie als zusätzliche Sicherheit die GEDORE Sicherheitsfolie 5.10!
- › Achten Sie vor dem Abziehen darauf, dass die Haken am abzuziehenden Teil anliegen und fest angezogen sind, damit die Spindel zentrisch und längs der Abziehrichtung wirken kann!
- › Achtung! Beim Abziehen entstehen Kräfte bis zu mehreren Tonnen! Beachten Sie immer den korrekten Sitz des Abziehers und die senkrechte Ausrichtung zum Bauteil.
- › Benutzen Sie keine elektrischen oder pneumatischen Kraft- oder Schlagschrauber!

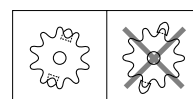
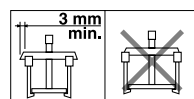
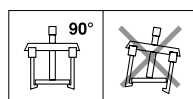
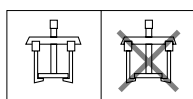
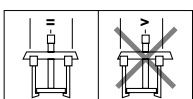



GEDORE
ROT BAND-PLUS

HÄMMER UND SCHLAGWERKZEUGE

SCHLOSSERHÄMMER
>503



FÄUSTEL
>508



VORSCHLAGHÄMMER
>510



MAURERHÄMMER
>513



LATTHÄMMER
>513



PLATTEN-/FLIESEN-/
DIVERSE HÄMMER
>514



RÜCKSCHLAGFREIE
SCHONHÄMMER
>515



SCHONHÄMMER, HOLZ-/
KUPFER-/BLEIHÄMMER
>516



SCHMIEDEWERKZEUGE
>519



MEISSEL
>520



DURCHTREIBER, KÖRNER,
SPLINTTREIBER, SÄTZE
>524



MONTIERWERKZEUGE,
HEBELEISEN, NAGELEISEN,
BRECHSTANGEN
>528



SICHERHEIT SCHLAG AUF SCHLAG

Für's Grobe und Feine

Große Hammer-Auswahl

- > Vom Fliesenhammer, rückschlagfreien Schonhammer, Schmiedewerkzeug, über Schlosserhammer bis hin zum Vorschlaghammer
- > Hochwertige Industriequalität für härteste Dauerbeanspruchungen
- > Einzeln oder auch in praktischen Sätzen erhältlich
- > Sonderanfertigungen und Ausführungen auf Anfrage

Höchste Qualität – Alles aus einer Hand

- > Die Basis ist streng kontrollierter Qualitätsstahl, sowie sorgfältig ausgesuchtes Holz
- > Erfahrene und zuverlässige Fachkräfte bürgen für sorgfältige Verarbeitung
- > Hammerkopf- und Stielproduktion (bis 400 mm) erfolgt in der GEDORE-eigenen Produktion in Deutschland
- > Strenge Qualitäts-Kontrollen nach jedem Produktionsschritt garantieren konstant hohes Niveau

Große Auswahl an Meißeln, Körnern, Durchtreibern etc.

- > Wahlweise mit Handschutz
- > Auch im Sortiment/Satz erhältlich
- > Sorgfältig gehärtet und angelassen – lange Lebensdauer, extrem standfest



Original ROTBAND-PLUS System - zuverlässig bei extremer Belastung

- > Hämmer überzeugen mit dem patentierten Sicherheitssystem Original ROTBAND-PLUS, da geht kein „Kopf verloren“
- > Die idealen Helfer für den rauen Baustellen-/Werkstattalltag
- > Modelle mit zusätzlich induktiv angelassenen Randzonen der Schlagflächen für höchste Sicherheit

GEDORE Hammer und GEDORE Meißel – eine Allianz für sicheres Arbeiten



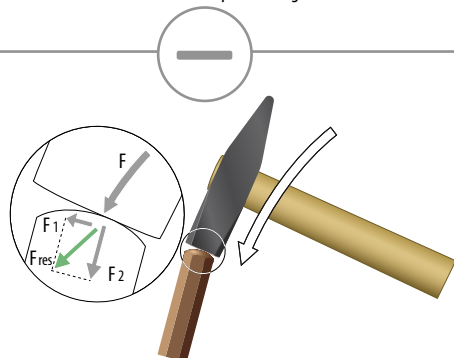



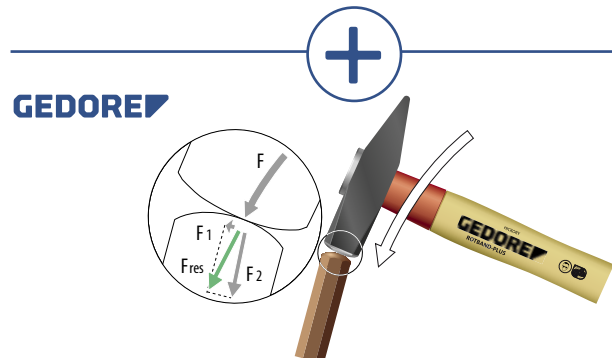













Beim Zusammenprall von Hammerbahn und Meißelkopf werden große Kräfte frei.



Bei nicht vorschriftsmäßig geschliffenen Hämmern und Meißeln geht ein großer Teil der aufgebracht Kraft nicht in die Meißelspitze und kann zu Materialabsplitterungen und schwerwiegenden Verletzungen führen.



GEDORE Hämmer und GEDORE Meißel sind optimal aufeinander abgestimmt und lenken durch ihre vorschriftsmäßige geometrischen Form den größten Teil der aufgebracht Kraft in Richtung der Meißelspitze.

											
		ROT BAND-PLUS	Hickory	Esche	Stahlrohr	Fiberglas	Kunststoff	Gummi mit Stahlrohr	induktiv		
	600 E	●	○	●	○	○	○	○	○	100 – 2000	○
	600 H	●	●	○	○	○	○	○	○	100 – 2000	○
	600 IH	●	●	○	○	○	○	○	●	200 – 2000	○
	4 E	○	○	●	○	○	○	○	○	50 – 2000	○
	4 H	○	●	○	○	○	○	○	○	50 – 2000	○
	4 K	○	○	○	○	○	●	○	○	200 – 1000	○
	500 F	○	○	○	○	●	○	○	○	200 – 2000	○
	500 ST	○	○	○	●	○	○	○	○	300 – 500	○
	8601	○	○	●	○	○	○	○	○	1/4 LBS – 2 LBS	○
	65 E	○	○	●	○	○	○	○	○	100 – 600	○
	620 E	●	○	●	○	○	○	○	○	1000 – 2000	○
	620 H	●	●	○	○	○	○	○	○	1000 – 2000	○
	20 E	○	○	●	○	○	○	○	○	1000 – 10000	○
	20 H	○	●	○	○	○	○	○	○	1000 – 10000	○
	20 F	○	○	○	○	●	○	○	○	1000 – 10000	○
	20 ST	○	○	○	●	○	○	○	○	1000 – 1250	○
	609 H	●	●	○	○	○	○	○	○	3000 – 8000	○
	9 E	○	○	●	○	○	○	○	○	3000 – 8000	○
	9 H	○	●	○	○	○	○	○	○	3000 – 8000	○
	9 F	○	○	○	○	●	○	○	○	3000 – 8000	○
	9 G	○	○	○	○	○	○	●	○	5000	○
	29 ST	○	○	○	●	○	○	○	○	500	○
	94 ST	○	○	○	●	○	○	○	○	600	○
	93 ST	○	○	○	●	○	○	○	○	600	○
	75 GSTM	○	○	○	Ganzstahl	○	○	○	○	600	●
	75 STK	○	○	○	●	○	○	○	○	600	○
	75 ST	○	○	○	●	○	○	○	○	600	○
	75 STKM	○	○	○	●	○	○	○	○	600	●
	75 STM	○	○	○	●	○	○	○	○	600	●
	71 GSTM	○	○	○	Ganzstahl	○	○	○	○	○	600
	677 H	●	●	○	○	○	○	○	○	300	○
	77 ST	○	○	○	●	○	○	○	○	400	○
	77 E	○	○	●	○	○	○	○	○	330	○

1000



>069

1500 CT1-350

>111

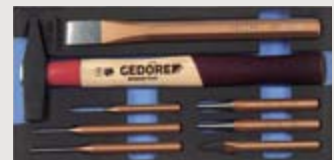

WORAN ERKENNE ICH EINEN SICHEREN HAMMER?

+ Sauberer Kantenbruch von 45° an Hammerbahn und Pinne
Der auch Fase genannte Kantenbruch verhindert gefährliche Absplitterungen. GEDORE Hämmer haben einen sauberen und vorschriftsmäßigen Kantenbruch.

+ Dauerhafte Kennzeichnung
GEDORE prägt DIN 1041, Gewichtsangabe und Logo dauerhaft ein.

+ Der Hammerkopf muss korrekt vergütet sein
Das sorgfältige Härten und Anlassen, auch Vergüten genannt, ist ein ohne Hilfsmittel nicht zu prüfendes Kriterium. Die Härte an Hammerbahn und Pinne muss zwischen 50 und 58 HRC betragen. Die Tiefe der Härtung muss mindestens 3 mm betragen. Im Bereich des Einstielauges dürfen aus Sicherheitsgründen 30 HRC nicht überschritten werden. GEDORE fertigt nach o. g. Vorgaben der DIN 1193 und erfüllt diese Vorgaben. Durch ständige Prüfungen werden diese Werte garantiert.

+ Eindeutige Herstellererkennung auf dem Hammerkopf

+ Sicherer Sitz und feste Verbindung von Hammerstiel und Hammerkopf
Machen Sie die Sichtprobe: Klaffen Lücken zwischen Hammerauge und Stiel? Der Holzstiel muss wackelfrei im Hammerkopf sitzen. Die Verbindung Stiel und Hammerkopf muss sicher verkeilt sein. GEDORE verwendet nur Ringkeile, die für eine optimale Verteilung der Klemmkraft im Hammerauge sorgen. Das von GEDORE entwickelte und patentierte ROTBAND-PLUS System macht jeden normalen DIN-Hammer zum „Sicherheits-Hammer“.

+ Ist der Stiel frei von Fehlern?
Der Hammerstiel muss frei von Risslöchern, Absplitterungen oder anderen Fehlern sein. Nicht jede Holzart ist für Hammerstiele geeignet. Hickory und Esche werden in der DIN 68340 als bevorzugte Hölzer genannt. GEDORE verwendet ausschließlich diese beiden Holzarten in der eigenen Stielherstellung.

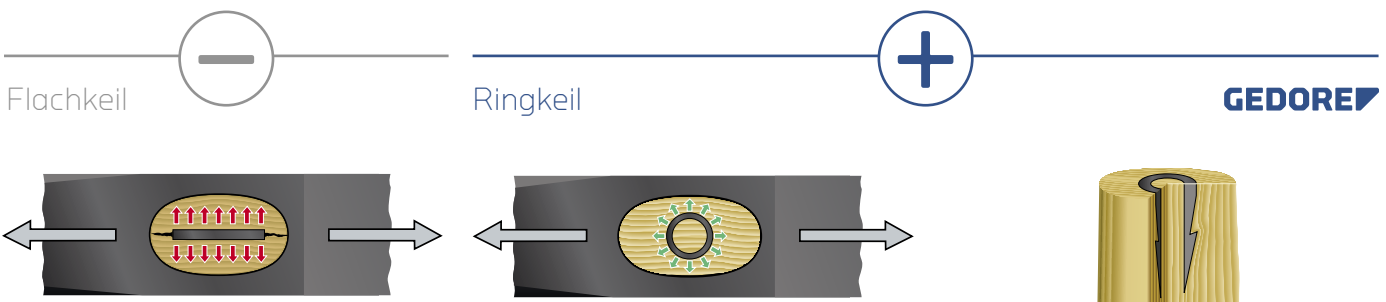

Der **Flachkeil** bringt keine Klemmkraft in Bewegungsrichtung auf.

Der **Ringkeil** verteilt die Klemmkraft gleichmäßig auf 360°, also auch in Bewegungsrichtung. Die Faserstruktur des Holzes wird nicht zerstört. Der Hammerkopf lockert sich auch nach mehreren

hundert Schlägen nicht. Der eingebaute Widerhaken sorgt für eine formschlüssige Verbindung und verhindert ein Lösen des Ringkeils. Ein „Plus“ an Sicherheit.

HOLZSTIELE



Hickorystiele

- > Hochwertiges und sehr bruchfestes Holz. Im Gegensatz zu Eschenholz ist die physikalische Belastbarkeit von Hickoryholz um das 3-4fache höher
- > Langfaserige Struktur: Mehr Sicherheit bei einem Stielbruch - das Holz wird durch die langen Fasern zusammengehalten und ein unkontrolliertes Ablösen des abgebrochenen Stiels sowie des Hammerkopfes wird vermieden.
- > Schwingungsdämpfend
- > Lange Lebensdauer = sehr gutes Preis-/Leistungsverhältnis



Eschenstiele

- > Von der DIN als Mindestqualität vorgeschriebenes Holz
- > Kostengünstig
- > Bruchfest
- > Kurzfasrige Struktur: Durch die kurzen Fasern des Holzes kann die Bruchstelle im Falle eines Bruches nicht zusammengehalten werden. Der Stiel bricht in zwei Teile.

i Holz ist ein Naturprodukt

- > GEDORE verwendet nur Holzarten und Hölzer, die der DIN 68 340 (Stiele aus Holz für Schlagwerkzeuge) entsprechen.
- > Holz behält seine natürlichen Eigenschaften, wie Biegefestigkeit und Schwingungsdämpfung, auch nach der Bearbeitung!
- > Der Baum reguliert seinen Feuchtigkeitshaushalt durch Abgabe von Feuchtigkeit durch seine Poren. Auch diese Eigenschaft bleibt im verarbeiteten Holz erhalten! Das bedeutet für den Hammerstiel, dass er bei niedriger

Luftfeuchtigkeit durch seine Poren Wasser verliert und schrumpft. Eine zu hohe Luftfeuchtigkeit lässt das Holz aufquellen und beschädigt die Fasern.

- > Die DIN 68 340 schreibt den Feuchtegehalt des Hammerstiels zum Zeitpunkt des Einstielens vor. Er muss zwischen 12 und 14 % bezogen auf das Darrgewicht liegen. Die Herstellung im eigenen Haus und ständige Qualitätskontrollen garantieren, dass die Vorgaben der DIN 68 340 eingehalten werden.

Tipps

- > Prüfen Sie immer vor der Benutzung den festen Sitz des Hammerkopfes!
- > Den Hammer nicht zu trocken lagern!
- > Besonders die Lagerung in gut geheizten Räumen oder nahe einer Wärmequelle entzieht dem Hammerstiel Feuchtigkeit. Damit schwindet auch der Umfang des Hammerstiels und im Extremfall ist der feste Sitz des Hammerkopfes auf dem Stiel nicht mehr gewährleistet.

STAHLROHR-, FIBERGLAS- ODER KUNSTSTOFFSTIELE



Stahlrohrstiele

- > Hohe Biegefestigkeit
- > Resistent gegen Witterungseinflüsse



Fiberglasstiele

- > Robust - nahezu unzerbrechlich
- > Unempfindlich gegen alle Witterungsverhältnisse - auch bei Minustemperaturen voll einsetzbar und bruchsticher
- > Resistent gegen gebräuchliche Chemikalien wie z. B. Öle und Fette



Stahlrohrverstärkte Gummistiele

- > Unverwüstlich
- > Unschlagbares Preis-/Leistungsverhältnis da sehr langlebig
- > Schwingungsdämpfend
- > Resistent gegen Benzine und Öle
- > Geriffelte Griffzonen für einen besonders guten Grip

Tipps

- > Stahlrohr-, Fiberglas- oder Kunststoffstiele sind besonders intensiv auf festen Sitz im Hammerkopf zu prüfen. Zu bevorzugen sind Hämmer mit einer zusätzlichen Kopfsicherung. Der Kopf ist dabei zusätzlich formschlüssig durch einen Federstift mit dem Hammerstiel verbunden.
- > Besonderheit Gummigriff: Achten Sie darauf, dass der Handgriff fest mit dem Stiel verklebt ist. Machen Sie die Drehprobe. Lässt sich der Handgriff auf dem Hammerstiel drehen erfüllt er nicht die in der DIN festgeschriebenen Werte.

i Sicherheitshinweise für Fiberglasstiele

- > Fehlschläge mit Fiberglas-Werkzeugen können zur Faserablösung des Materials führen.
- > Damit diese Fasern die Haut nicht verletzen, empfehlen wir das Tragen von Sicherheitshandschuhen während des Arbeitseinsatzes.

SICHERHEITSHINWEISE FÜR HÄMMER

> 642



ROTBAND-PLUS HÄMMER

DAS ORIGINAL - Ein sichere Verbindung



ROTBAND-PLUS Hammer

- › Der Hammerstiel wird in den Hammerkopf eingedrückt.
- › Durch das Einpressen des Ringkeils wird der Stiel im Hammerauge fixiert.
- › Die runde, konische Form des Ringkeils sorgt für einen allseitigen und gleichmäßigen Anpressdruck.
- › Mit dem Festziehen der Holzschraube wird die Sicherheitsplatte mit dem Stiel kraftschlüssig verbunden.



Sicherheitsprinzip



Technik

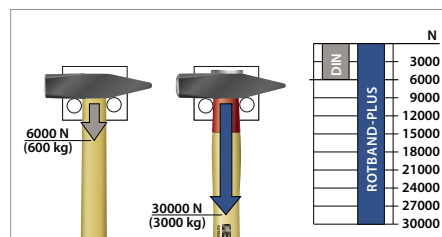

Die nach DIN geforderten Auszugswerte werden erheblich übertroffen. Lt. Bericht der Versuchs- und Prüfanstalt für Werkzeuge Remscheid e. V. wurde bei den ROTBAND-PLUS Hämmern mehr als die fünffache Auszugskraft erreicht.

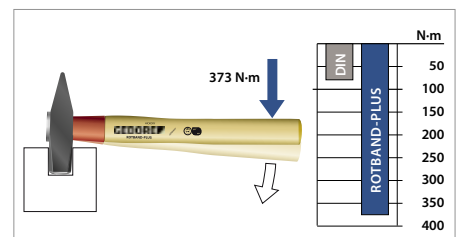

Durch die gehärtete ROTBAND-PLUS Stielschutzhülse und die Sicherungsplatte wird die Biegefestigkeit der ROTBAND-PLUS Hämmer gegenüber den herkömmlichen DIN-Hämmern um ein mehrfaches erhöht. Dies alles steigert die Sicherheit und Lebensdauer erheblich.

Alle Vorteile auf einen Blick

- › Patentierte Stielbefestigung ROTBAND-PLUS
- › Durch Stielschutzhülse, Ringkeil, Sicherungsplatte und Holzschraube werden Hammerkopf und Holzstiel zu einer Einheit = maximale Arbeitssicherheit
- › Bestes Preis-/Leistungsverhältnis
- › Zusätzlich schützt die lange Stielschutzhülse aus Stahl den Stiel bei Fehlschlägen und garantiert eine lange Lebensdauer
- › Mit den genormten ROTBAND-PLUS Ersatzstielen kann jeder DIN Hammerkopf ein ROTBAND-PLUS Hammer werden.



Hämmer

Schlosserhämmer ROTBAND-PLUS

600 E + 600 H SCHLOSSERHAMMER ROTBAND-PLUS - DAS ORIGINAL

- > Geschmiedeter Hammerkopf DIN 1041
- > Doppelt geschweißter Eschen- (E 600 E) oder Hickorstiel (E 600 H) DIN 5111, mit zusätzlicher langer, gehärteter Stahl-Stielschutzhülse
- > Durch Ringkeil, Sicherungsplatte und Holzschraube werden Hammerkopf und Holzstiel zu einer Einheit
- > ROTBAND-PLUS Stielbefestigung, hohe Sicherheit, lange Lebensdauer, bestes Preis-/Leistungsverhältnis



g	l mm	kg	Code	No.
100	260	0,188	8581610	600 E-100
200	280	0,325	8581880	600 E-200
300	300	0,502	8581960	600 E-300
400	310	0,605	8582180	600 E-400
500	320	0,727	8582260	600 E-500
600	330	0,841	8582340	600 E-600
800	350	1,135	8582420	600 E-800
1000	360	1,326	8582500	600 E-1000
1500	380	1,908	8582690	600 E-1500
2000	400	2,491	8582770	600 E-2000

g	l mm	kg	Code	No.
100	260	0,188	8582850	600 H-100
200	280	0,325	8582930	600 H-200
300	300	0,502	8583070	600 H-300
400	310	0,605	8583150	600 H-400
500	320	0,727	8583230	600 H-500
600	330	0,840	8583310	600 H-600
800	350	1,135	8583580	600 H-800
1000	360	1,326	8583660	600 H-1000
1500	380	1,908	8583740	600 H-1500
2000	400	2,491	8583820	600 H-2000

600 IH SCHLOSSERHAMMER ROTBAND-PLUS - DAS ORIGINAL

- > Geschmiedeter Hammerkopf DIN 1041
- > Mit induktiv angelassenen Randzonen der Schlagflächen
- > Doppelt geschweißter Hickorstiel DIN 5111, mit zusätzlicher langer, gehärteter Stahl-Stielschutzhülse
- > Durch Ringkeil, Sicherungsplatte und Holzschraube werden Hammerkopf und Holzstiel zu einer Einheit
- > ROTBAND-PLUS Stielbefestigung, hohe Sicherheit, lange Lebensdauer, bestes Preis-/Leistungsverhältnis



g	l mm	kg	Code	No.
200	280	0,325	8583900	600 IH-200
300	300	0,502	8584040	600 IH-300
400	310	0,605	8584120	600 IH-400
500	320	0,727	8584200	600 IH-500
600	330	0,841	8584390	600 IH-600
800	350	1,135	8587300	600 IH-800
1000	360	1,326	8587490	600 IH-1000
1500	380	1,908	8587570	600 IH-1500
2000	400	2,491	8588970	600 IH-2000

1500 ES-350/1500 CT1-350

>103/111



6 NA

>507



EINSTIELEN - LEICHT GEMACHT

- > Stiel bis zur Hülse in den Hammerkopf einschlagen
- > Ringkeil in vorgesehene Bohrung eintreiben
- > Sicherungsplatte mit Schraube auf dem Hammerkopf festziehen



E 600 E + E 600 H ERSATZSTIEL ROTBAND-PLUS FÜR SCHLOSSERHAMMER

- > Doppelt geschweifter Eschen- (E 600 E) oder Hickorstiel (E 600 H) DIN 5111
- > Mit zusätzlicher gehärteter Stahl-Stielschutzhülse, Ringkeil, Sicherungsplatte und Holzschraube
- > Mit diesem genormten Holzstiel DIN 5111 kann jeder DIN Hammerkopf zum ROTBAND-PLUS Hammer gemacht werden
- > So wird's gemacht: Stiel bis zur Hülse in den Hammerkopf einschlagen. Ringkeil in die vorgesehene Bohrung eintreiben. Sicherungsplatte mit Schraube auf dem Hammerkopf festziehen.



Esche					
für g	l mm	kg	Code	No.	
100	260	0,076	8589000	E 600 E-100	
200	280	0,099	8589190	E 600 E-200	
300	300	0,150	8589270	E 600 E-300	
400	310	0,179	8589350	E 600 E-400	
500	320	0,185	8589430	E 600 E-500	
600	330	0,214	8589510	E 600 E-600	
800	350	0,210	8589780	E 600 E-800	
1000	360	0,288	8589860	E 600 E-1000	
1500	380	0,350	8589940	E 600 E-1500	
2000	400	0,377	8593700	E 600 E-2000	

Hickory					
für g	l mm	kg	Code	No.	
100	260	0,081	8593890	E 600 H-100	
200	280	0,120	8595080	E 600 H-200	
300	300	0,134	8595160	E 600 H-300	
400	310	0,180	8595240	E 600 H-400	
500	320	0,198	8596480	E 600 H-500	
600	330	0,234	8596560	E 600 H-600	
800	350	0,296	8596640	E 600 H-800	
1000	360	0,315	8597880	E 600 H-1000	
1500	380	0,373	8597960	E 600 H-1500	
2000	400	0,442	8599070	E 600 H-2000	

E 5 ERSATZ-RINGKEIL

- > Zum sicheren Befestigen von Holzstielen



Ø	l mm	kg	Code	No.
7	12,0	0,001	8593970	E 5-100
8	15,0	0,003	8594000	E 5-200
10	17,0	0,004	8594190	E 5-300
11	18,0	0,005	8594270	E 5-400
12	20,0	0,007	8594350	E 5-500

Ø	l mm	kg	Code	No.
13	20,0	0,008	8594860	E 5-600
14	21,0	0,009	8594430	E 5-800
14	21,0	0,010	8594940	E 5-1000
15	23,5	0,013	8594510	E 5-1500
16	23,0	0,014	8594780	E 5-2000

Schlosserhämmer

STIELARTEN

> Mehr Information zu Stielarten auf Seite 501



4 E + 4 H SCHLOSSERHAMMER

- > Geschmiedeter Hammerkopf DIN 1041
- > Mit Eschen- (E 4 E) oder Hickorystiel (E 4 H) nach DIN 5111



Esche				
g	l mm	kg	Code	No.
50	250	0,089	8586090	4 E-50
100	260	0,158	8586170	4 E-100
200	280	0,275	8586250	4 E-200
300	300	0,440	8586330	4 E-300
400	310	0,530	8586410	4 E-400
500	320	0,625	8586680	4 E-500
600	330	0,750	8586760	4 E-600
800	350	0,930	8586840	4 E-800
1000	360	1,180	8586920	4 E-1000
1500	380	1,760	8587060	4 E-1500
2000	400	2,320	8587140	4 E-2000

Hickory				
g	l mm	kg	Code	No.
100	260	0,168	8590280	4 H-100
200	280	0,300	8590360	4 H-200
300	300	0,460	8590440	4 H-300
400	310	0,550	8590520	4 H-400
500	320	0,650	8590600	4 H-500
600	330	0,760	8590790	4 H-600
800	350	1,030	8590870	4 H-800
1000	360	1,210	8590950	4 H-1000
1500	380	1,859	8591090	4 H-1500
2000	400	2,370	8591170	4 H-2000

E 4 E + E 4 H ERSATZSTIEL

- > Eschen- (E 4 E) oder Hickorystiel (E 4 H) DIN 5111
- > Für ovale Hammeraugen, z. B. Schlosserhämmer, Schweißerpickhämmer



Esche				
für g	l mm	kg	Code	No.
50	250	0,033	8587650	E 4 E-50
100	260	0,045	8587730	E 4 E-100
200	280	0,085	8587810	E 4 E-200
300	300	0,099	8588030	E 4 E-300
400	310	0,100	8588110	E 4 E-400
500	320	0,160	8588380	E 4 E-500
600	330	0,140	8588460	E 4 E-600
800	350	0,165	8588540	E 4 E-800
1000	360	0,183	8588620	E 4 E-1000
1500	380	0,196	8588700	E 4 E-1500
2000	400	0,261	8588890	E 4 E-2000

Hickory				
für g	l mm	kg	Code	No.
100	260	0,058	8591330	E 4 H-100
200	280	0,085	8591410	E 4 H-200
300	300	0,085	8591680	E 4 H-300
400	310	0,120	8591760	E 4 H-400
500	320	0,140	8591840	E 4 H-500
600	330	0,150	8591920	E 4 H-600
800	350	0,210	8592060	E 4 H-800
1000	360	0,225	8592140	E 4 H-1000
1500	380	0,190	8592220	E 4 H-1500
2000	400	0,280	8592300	E 4 H-2000

4 K SCHLOSSERHAMMER

- > Geschmiedeter Hammerkopf DIN 1041
- > Mit Ultramid® Kunststoffstiel und Sicherheitsverkeilung
- > Ultramid® = Handelsname der BASF AG, Deutschland



g	l mm	kg	Code	No.
200	280	0,280	8812950	4 K-200
300	300	0,430	8604170	4 K-300
500	320	0,630	8604330	4 K-500
800	350	1,020	8604680	4 K-800
1000	360	1,160	8604760	4 K-1000

500 F SCHLOSSERHAMMER

- > Geschmiedeter Hammerkopf
- > Nahezu unzerbrechlicher Fiberglasstiel mit Kunststoffgriff
- > Zusätzliche gehärtete Stahl-Stielschutzhülse, mit Kopfsicherung
- > Auf Anfrage mit induktiv angelassenen Randzonen lieferbar



g	l mm	kg	Code	No.
200	280	0,360	8598180	500 F-200
300	300	0,570	8598260	500 F-300
400	310	0,660	8598340	500 F-400
500	320	0,770	8598420	500 F-500
600	330	0,900	8598500	500 F-600
800	350	1,174	8598690	500 F-800
1000	360	1,398	8598770	500 F-1000
1500	380	1,838	8598850	500 F-1500
2000	400	2,352	8598930	500 F-2000

E 4 K ERSATZSTIEL

- > Aus Ultramid® Kunststoff
- > Für Hammerköpfe gemäß DIN 1041
- > Komplett mit Keil und Sicherungsstift
- > Ultramid® = Handelsname der BASF AG, Deutschland



l mm	kg	Code	No.
280	0,070	8897170	E 4 K-200
300	0,090	8897250	E 4 K-300
320	0,120	8897330	E 4 K-500
350	0,180	8897410	E 4 K-800
360	0,192	8897680	E 4 K-1000

500 ST SCHLOSSERHAMMER

- > Geschmiedeter Hammerkopf
- > Stahlrohrstiel mit Kunststoffgriff
- > Äußerst stabil und robust



g	l mm	kg	Code	No.
300	270	0,575	8606620	500 ST-300
500	300	0,780	8606890	500 ST-500

248 ST

>516





6 NA SCHONAUFSATZ

für Schlosserhammer

> Aus Polyethylen





für  g		Code	No.
300	0,025	8605570	6 NA-300
500	0,050	8605650	6 NA-500
800	0,060	8605730	6 NA-800
1000	0,053	8802990	6 NA-1000



8601 ENGLISCHER SCHLOSSER- HAMMER MIT KUGEL



> Mit Hickorstiel
> Vergütungsstahl nach EN 10083
> Lackiert, Bahn und Kugel geschliffen



lbs 	l-mm 		Code	No.
1/4	270	0,172	6764030	8601 1/4
1/2	290	0,307	6764110	8601 1/2
3/4	310	0,475	6764380	8601 3/4
1	325	0,565	6764460	8601 1
1.1/8	350	0,605	1429078	8601 1.1/8
1.1/4	350	0,772	6764540	8601 1.1/4
1.1/2	365	0,800	6764620	8601 1.1/2
1.3/4	400	0,900	1429108	8601 1.3/4
2	380	1,073	6764700	8601 2

E-8601 ERSATZSTIEL HICKORY

l-mm 		Code	No.
270	0,105	1431056	E-8601 1/4
290	0,120	1431102	E-8601 1/2
310	0,135	1431110	E-8601 3/4
325	0,150	1431129	E-8601 1
350	0,165	1431137	E-8601 1.1/8

l-mm 		Code	No.
350	0,180	1431145	E-8601 1.1/4
365	0,195	1431153	E-8601 1.1/2
400	0,210	1431161	E-8601 1.3/4
380	0,225	1431188	E-8601 2



Schreinerhammer



65 E SCHREINERHAMMER

französische Form

> Mit doppelt geschweiftem Eschenstiel DIN 5111



mm 	l-mm 	Ersatzstiel		Code	No.
20	280	E 4 E-200	0,240	8684340	65 E-20
22	300	E 4 E-300	0,350	8684420	65 E-22

mm 	l-mm 	Ersatzstiel		Code	No.
25	310	E 4 E-400	0,450	8684500	65 E-25
28	320	E 4 E-500	0,590	8684690	65 E-28

Fäustel

620 E + 620 H FÄUSTEL ROTBAND-PLUS - DAS ORIGINAL

- > Geschmiedeter Fäustelkopf DIN 6475
- > Geschweiften Eschen- (E 620 E) oder Hickorystiel (E 620 H) DIN 5135 mit zusätzlicher langer, gehärteter Stahl-Stielschutzhülse
- > Durch Hülse, Ringkeil, Sicherungsplatte und Holzschraube werden Hammerkopf und Holzstiel zu einer Einheit
- > ROTBAND-PLUS Stielbefestigung, hohe Sicherheit, lange Lebensdauer, bestes Preis-/Leistungsverhältnis



Esche				
g	l mm	kg	Code	No.
1000	260	1,288	8886990	620 E-1000
1250	260	1,483	8887020	620 E-1250
1500	280	1,820	8887100	620 E-1500
2000	300	2,291	8887290	620 E-2000

Hickory				
g	l mm	kg	Code	No.
1000	260	1,317	8887370	620 H-1000
1250	260	1,493	8887450	620 H-1250
1500	280	1,820	8887530	620 H-1500
2000	300	2,240	8887610	620 H-2000

E 20 E + E 20 H ERSATZSTIEL FÜR FÄUSTEL

- > Esche (E 20 E, E 9 E) oder Hickory (E 20 H, E 9 H)
- > E 20 nach DIN 5135
- > E 9 nach DIN 5112



Esche				
für Hämmer / Fäustel	l mm	kg	Code	No.
20-1000, 20-1250, 46-1000, 46-1250	260	0,151	8633940	E 20 E-1000
20-1500, 46-1500	280	0,131	8634160	E 20 E-1500
20-2000, 46-2000	300	0,178	8634240	E 20 E-2000
9-3, 10-3, 17-3, 20-3	600	0,400	8613080	E 9 E-3
9-4, 10-4, 17-4, 20-4	700	0,580	8613160	E 9 E-4
9-5, 9-6, 10-5, 10-6, 17-5, 17-6, 20-5, 20-6	800	0,730	8613240	E 9 E-5
9-8, 17-8, 17-10, 20-8, 20-10	900	1,100	8613400	E 9 E-8

Hickory				
für Hämmer / Fäustel	l mm	kg	Code	No.
20-1000, 20-1250	260	0,163	8636880	E 20 H-1000
20-1500	280	0,136	8637180	E 20 H-1500
20-2000	300	0,210	8637260	E 20 H-2000
9-3, 10-3, 17-3, 20-3	600	0,400	8616500	E 9 H-3
9-4, 10-4, 17-4, 20-4	700	0,630	8616690	E 9 H-4
9-5, 9-6, 10-5, 10-6, 17-5, 17-6, 20-5, 20-6	800	0,810	8616770	E 9 H-5
9-8, 9-10, 17-8, 17-10, 20-8, 20-10	900	0,960	8616930	E 9 H-8

E 620 E + E 620 H ERSATZSTIEL ROTBAND-PLUS

- > Geschweiften Eschen- (E 620 E) oder Hickorystiel (E 620 H) DIN 5135
- > Mit gehärteter Stahl-Stielschutzhülse, Sicherungsplatte, Ringkeil und Holzschraube
- > Für alle Fäustel nach DIN 6475
- > Mit diesem genormten Holzstiel kann jeder DIN Fäustelkopf zum ROTBAND-PLUS Fäustel gemacht werden



Esche				
für	g	l mm	kg	Code
1000	260	0,240	8678100	E 620 E-1000
1250	260	0,230	8749650	E 620 E-1250
1500	280	0,280	8676670	E 620 E-1500
2000	300	0,310	8676750	E 620 E-2000

Hickory				
für	g	l mm	kg	Code
1000	260	0,270	8677210	E 620 H-1000
1250	260	0,260	8749730	E 620 H-1250
1500	280	0,280	8677480	E 620 H-1500
2000	300	0,350	8677560	E 620 H-2000

20 E + 20 H FÄUSTEL

- > Geschmiedeter Fäustelkopf DIN 6475
- > Mit Eschen- (E 20 E) oder Hickorystiel (E 20 H) DIN 5135 bis 2000 g
- > Ab 3 kg mit Eschen- (E 9 E) oder Hickorystiel (E 9 H) nach DIN 5112



Esche				
g	l mm	kg	Code	No.
1000	260	1,196	8632460	20 E-1000
1250	260	1,388	8632540	20 E-1250
1500	280	1,704	8632620	20 E-1500
2000	300	2,176	8632700	20 E-2000
3000	600	3,480	8632890	20 E-3
4000	700	4,280	8632970	20 E-4
5000	800	5,750	8633000	20 E-5
6000	800	6,505	8633190	20 E-6
8000	900	9,100	8633270	20 E-8

Hickory				
g	l mm	kg	Code	No.
1000	260	1,220	8635210	20 H-1000
1250	260	1,406	8635480	20 H-1250
1500	280	1,740	8635560	20 H-1500
2000	300	2,275	8635640	20 H-2000



20 F FÄUSTEL

- › Geschmiedeter Fäustelkopf DIN 6475
- › Nahezu unzerbrechlicher Fiberglasstiel mit Kunststoffgriff und Kopfsicherung

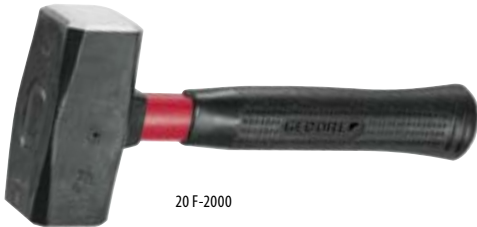

20 F-2000



20 F-8



g	↳ mm	⚖ kg	Code	No.
1000	260	1,270	8815620	20 F-1000
1250	260	1,480	8815700	20 F-1250
1500	280	1,775	8815890	20 F-1500
2000	300	2,280	8815970	20 F-2000
3000	600	3,720	8816000	20 F-3
4000	700	4,750	8866530	20 F-4
5000	800	6,430	8866610	20 F-5
6000	800	7,098	8866880	20 F-6
8000	900	9,100	8866960	20 F-8

20 ST FÄUSTEL

- › Geschmiedeter Fäustelkopf
- › Stahlrohrstiel mit Kunststoffgriff
- › Äußerst stabil und robust



g	↳ mm	⚖ kg	Code	No.
1000	260	1,400	8640800	20 ST-1000
1250	260	1,570	8640990	20 ST-1250

21 GUMMIAUFSÄTZE

für Fäustel



für Fäustel g	⚖ kg	Code	No.
1000	0,330	8641960	21-1000
1250	0,375	8642180	21-1250
1500	0,310	8642260	21-1500
2000	0,290	8642340	21-2000



Vorschlaghammer

GuStaV Gu = Gummi Sta = Stahl V = Version

DER SICHERSTE HAMMER WELTWEIT



HÖCHSTE SICHERHEIT

> weil: der Hammerkopf unlösbar mit dem Stiel verbunden ist

> weil: Auszugswert SOLL 1.200 kg (12.000 N)/

Auszugswert IST 9 GuStaV: 14.650* kg (146.500 N)

*bei diesem Wert musste der Versuch abgebrochen werden, da die Maschine durch das abgeriebene Gummi am Stahlstiel keinen „Anpackpunkt“ mehr hatte. Der Hammerkopf war weiterhin fest mit dem Stiel verbunden.

> weil: im Stiel ein gehärtetes Stahlrohr verbaut ist und der Hammerstiel damit im bestimmungsgemäßen Gebrauch unzerbrechlich ist.

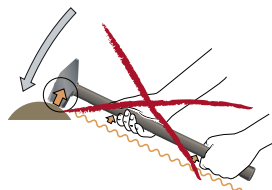
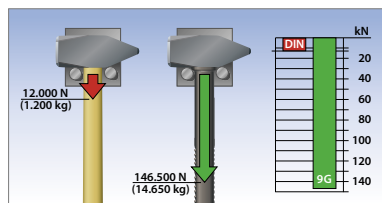

Schonendes und ermüdungsfreies Arbeiten

UNSCHLAGBARES PREIS-/LEISTUNGSVERHÄLTNIS

> weil: sehr langlebig

Hammerkopf und Stahlrohr bilden eine formschlüssige Verbindung. Ein Plus an Sicherheit! Die Verstärkungswulst am Übergang von Hammerstiel und Hammerkopf sorgt für eine gleichmäßige Kraftverteilung im Hammerkopf.

ERGONOMISCH

> weil optimale Stielgeometrie

> 100 mm länger als von der DIN gefordert = höhere Schlagkraft bei gleichem Kräfteinsatz

> Knauf am Stielende sorgt für den richtigen Griff mit Grip

> Der Stieldurchmesser ist perfekt der Handgeometrie angepasst

> weil schwingungsarm

> Die formschlüssige Verbindung zwischen Hammerkopf und Stahlrohr im Stiel ist gummiummantelt. Damit absorbiert das Gummi bereits einen großen Teil der Vibrationen und Schwingungen, die beim Aufprall entstehen.

> Die auf dem Stiel aufvulkanisierte Gummischicht bietet ein extrem niedriges Elastizitätsmodul und absorbiert wiederum den größten Teil der restlichen Schwingungen.

> Testergebnis: Ingenieurbüro für Ergonomie, 67824 Feilbingert: Der 9 GuStaV besitzt die gleichen positiven Schwingungseigenschaften wie ein vergleichbarer Hammer mit Holzstiel.

9 GUSTAV
VORSCHLAGHAMMER

mit stahlrohrverstärktem Gummistiel

- > Unverwundlicher, nahezu unzerbrechlicher, schwingungsarmer Hammer
- > Geschmiedeter Hammerkopf nach DIN 1193
- > Kopf geschliffen und klar lackiert
- > Gummistiel wird durch innenliegendes, gehärtetes Stahlrohr verstärkt
- > Hammerkopf und Stahlrohr bilden eine formschlüssige Verbindung. Ein Plus an Sicherheit!
- > Schwingungen werden vom Gummistiel in einem Maß, vergleichbar mit Holzstielen, absorbiert
- > Stiellänge 900 mm: 100 mm mehr als von der DIN gefordert, sorgt für wuchtigere Schläge bei gleichem Kräfteinsatz
- > Resistent gegen Benzine und Öle
- > Zwei geriffelte Griffzonen. Griffig, nicht gleitend! Mit kurzen oder langen Armen gleich gut zu benutzen

- > Stiel mit Knauf und ergonomisch angepasstem Griffdurchmesser
- > Verstärkungswulst am Übergang von Hammerstiel und Hammerkopf sorgt für eine gleichmäßige Kraftverteilung im Hammerauge
- > DBGm (Deutsches Bundes-Gebrauchsmuster)



g 5000

l mm 900

kg 7,0

Code 2250128

No. 9 GuStaV-5

609 H

VORSCHLAGHAMMER ROTBAND-PLUS - DAS ORIGINAL

- > Geschmiedeter Hammerkopf DIN 1042
- > Durch Ringkeil, Sicherungsplatte und Holzschraube werden Hammerkopf und Holzstiel zu einer Einheit
- > Hickorstiel DIN 5112, mit zusätzlicher langer Stahl-Stielschutzhülse
- > ROTBAND-PLUS Stielbefestigung, hohe Sicherheit, lange Lebensdauer, bestes Preis-/Leistungsverhältnis



g	l mm	kg	Code	No.
3000	600	3,755	8673220	609 H-3
3000	900	3,880	8673300	609 H-3-90
4000	700	4,940	8673490	609 H-4
4000	900	5,270	8673570	609 H-4-90
5000	800	6,035	8673650	609 H-5
5000	900	6,220	8673730	609 H-5-90
6000	800	7,045	8673810	609 H-6
6000	900	7,200	8674030	609 H-6-90
8000	900	9,185	8674110	609 H-8

E 609 H

ERSATZSTIEL ROTBAND-PLUS

- > Hickorstiel DIN 5112
- > Stahl-Stielschutzhülse, Sicherungsplatte, Ringkeil und Holzschraube
- > Für alle Hammerköpfe nach DIN 1042
- > Mit diesem genormten Holzstiel kann jeder DIN Hammerkopf zum ROTBAND-PLUS Hammer gemacht werden



l mm	kg	Code	No.	l mm	kg	Code	No.
600	0,770	8681750	E 609 H-3	900	1,082	8740860	E 609 H-5-90
900	0,990	8740510	E 609 H-3-90	800	0,900	8740350	E 609 H-6
700	0,840	8681910	E 609 H-4	900	1,100	8747950	E 609 H-6-90
900	0,840	8740780	E 609 H-4-90	900	1,390	8683610	E 609 H-8
800	1,120	8683530	E 609 H-5				

9 E + 9 H VORSCHLAGHAMMER

- > Geschmiedeter Hammerkopf DIN 1042
- > Mit Eschen- (E 9 E) oder Hickorystiel (E 9 H) DIN 5112
- > Lieferung inkl. Sicherungskeile



Esche				
g	l mm	kg	Code	No.
3000	600	3,330	8612000	9 E-3
3000	900	3,450	8809220	9 E-3-90
4000	700	4,365	8612190	9 E-4
5000	800	5,535	8612270	9 E-5
5000	900	5,495	8809650	9 E-5-90
6000	800	6,590	8612350	9 E-6
8000	900	8,650	8612430	9 E-8

Hickory				
g	l mm	kg	Code	No.
3000	600	3,515	8615370	9 H-3
3000	900	3,705	8812360	9 H-3-90
4000	700	4,710	8615450	9 H-4
4000	900	5,040	8812440	9 H-4-90
5000	800	5,760	8615530	9 H-5
5000	900	5,800	8812520	9 H-5-90
6000	800	6,680	8615610	9 H-6
6000	900	6,795	8812600	9 H-6-90
8000	900	8,815	8615880	9 H-8

E 9 E + E 9 H ERSATZSTIEL

- > Esche (E 9 E) oder Hickory (E 9 H)
- > Nach DIN 5112
- > Ausführung -90 = 90 cm Stiel

Esche				
für Hämmer	l mm	kg	Code	No.
9-3, 10-3, 17-3, 20-3	600	0,400	8613080	E 9 E-3
9-3, 9-4, 10-3	900	0,660	8784210	E 9 E-3-90
9-4, 10-4, 17-4, 20-4	700	0,580	8613160	E 9 E-4
9-5, 9-6, 10-5, 10-6, 17-5, 17-6, 20-5, 20-6	800	0,730	8613240	E 9 E-5
9-5, 9-6, 10-5	900	0,840	8784480	E 9 E-5-90
9-8, 17-8, 17-10, 20-8, 20-10	900	1,100	8613400	E 9 E-8

Hickory				
für Hämmer	l mm	kg	Code	No.
9-3, 10-3, 17-3, 20-3	600	0,400	8616500	E 9 H-3
9-3, 9-4, 10-3	900	0,790	8786180	E 9 H-3-90
9-4, 10-4, 17-4, 20-4	700	0,630	8616690	E 9 H-4
9-5, 9-6, 10-5, 10-6, 17-5, 17-6, 20-5, 20-6	800	0,810	8616770	E 9 H-5
9-5, 9-6, 10-5	900	0,700	8786260	E 9 H-5-90
9-8, 9-10, 17-8, 17-10, 20-8, 20-10	900	0,960	8616930	E 9 H-8

9 F VORSCHLAGHAMMER

- > Geschmiedeter Hammerkopf DIN 1042
- > Nahezu unzerbrechlicher Fiberglasstiel mit Kunststoffgriff und Kopfsicherung



g	l mm	kg	Code	No.
3000	600	3,665	8614130	9 F-3
3000	900	3,955	8820380	9 F-3-90
4000	700	4,930	8614210	9 F-4
4000	900	5,050	8820890	9 F-4-90
5000	800	6,370	8614480	9 F-5
5000	900	6,420	8820970	9 F-5-90
6000	800	7,165	8614560	9 F-6
8000	900	9,280	8614640	9 F-8

Maurerhämmer

94 ST MAURERHAMMER

Berliner Form

- > Mit Stahlrohrstiel und Kunststoffgriff
- > Äußerst stabil und robust



g	l mm	kg	Code	No.
600	270	0,891	8697240	94 ST

93 ST GIPSERBEIL

- > Mit Stahlrohrstiel und Kunststoffgriff
- > Äußerst stabil und robust



g	l mm	kg	Code	No.
600	300	0,909	8696510	93 ST

Latthämmer

75 GSTM LATTHAMMER

- > Kopf und Stiel aus einem Stück geschmiedet, nahezu unzerbrechlich
- > Ergonomischer 2-Komponenten Handgriff
- > Ausgewogene Gewichtsverteilung für eine hohe Schlagkraft
- > Ermüdungsfreies Arbeiten durch neues Anti-Vibrationssystem
- > Durchgehender Schaft bis zum Griffende
- > Magnetischer Nagelhalter



l mm	kg	Code	No.
340	0,873	1576143	75 GSTM

75 ST + 75 STM LATTHAMMER

- > Mit Stahlrohrstiel und Kunststoffgriff
- > 75 ST ohne Magnet
- > 75 STM mit Magnet
- > Äußerst stabil und robust



Ausführung	g	l mm	Stiellänge	kg	Code	No.
ohne Magnet	600	317	300	0,760	8688920	75 ST
mit Magnet	600	317	300	0,835	8689220	75 STM

75 STKM LATTHAMMER MIT MAGNET

- > Mit Stahlrohrstiel, Kunststoffgriff und Kopfsicherung
- > Äußerst stabil und robust



Ausführung	g	l mm	Stiellänge	kg	Code	No.
mit Magnet	600	317	300	0,847	8813090	75 STKM

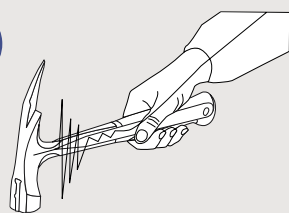

> Das Anti-Vibrationssystem des 75 GSTM und 71 GSTM erlaubt sichere und kraftvolle Schläge

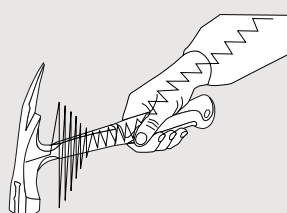

> Konventionelle Ganzstahlhämmer leiten unergonomische Vibrationen bei jedem Schlag bis in den Arm weiter

WT 1056 7

>566



Platten- / Fliesen- / diverse Hämmer

18 E
PLATTENHAMMER ECKIG

- > Mit vorgeschweißter Platte und großem, fest vulkanisierten Gummiklotz L 10 x H 8 x B 10 mm
- > Mit Eschenstiel
- > Ersatzstiel E 18 E

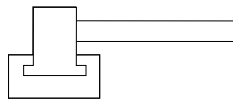

↳ mm	Ersatzstiel	kg	Code	No.
360	E 18 E	2,525	8883700	18 E

E 18 E
ERSATZSTIEL

- > Nach DIN 5111
- > Aus Eschenholz
- > Für ovale Hammeraugen



↳ mm	kg	Code	No.
360	0,345	8883890	E 18 E

72 H
GLASERHAMMER

blank

- > Hickorstiel mit Stielschutzhülse und Sicherungsschraube für eine dauerhaft feste Verbindung zwischen Kopf und Stiel
- > Ersatzstiel E 72 H



g	↳ mm	kg	Code	No.
100	300	0,212	1541935	72 H-100
	300	0,040	1541730	E 72 H-100

Schweißerpickhämmer

677 H
SCHWEISSERPICKHAMMER
ROT BAND-PLUS - DAS ORIGINAL

- > Geschmiedeter Hammerkopf
- > Doppelt geschweißter Hickorstiel mit zusätzlicher langer, gehärteter Stahl-Stielschutzhülse
- > Durch Hülse, Ringkeil, Sicherungsplatte und Holzschraube werden Hammerkopf und Holzstiel zu einer Einheit
- > ROTBAND-PLUS Stielbefestigung, hohe Sicherheit, lange Lebensdauer, bestes Preis-/Leistungsverhältnis
- > Ersatzstiel E 677 H



g	↳ mm	kg	Code	No.
300	300	0,450	8671950	677 H
	300	0,150	1822357	E 677 H-300

77 E
SCHWEISSERPICKHAMMER

- > Mit Eschenstiel DIN 5111
- > Ersatzstiel E 4 E



g	↳ mm	kg	Code	No.
330	300	0,390	8690900	77 E-300
	300	0,099	8588030	E 4 E-300

77 ST SCHWEISSERPICKHAMMER

- > Nach DIN 5133
- > Mit Stahlrohrstiel



g	kg	Code	No.
400	0,505	8691390	77 ST-400

41 E KESSELSTEINHAMMER

- > Mit Eschenstiel DIN 5111
- > Ersatzstiel E 4 E



g	mm	kg	Code	No.
500	320	0,640	8665390	41 E-500
	320	0,160	8588380	E 4 E-500

Rückschlagfreie Schonhämmer

IHR VORTEIL:

- > Wesentlich höhere Schlagwirkung gegenüber normalen Schon- und Schlosserhämmern durch spezielle Metallfüllung im Hammergehäuse
- > Leichteres Arbeiten und optimale Schlagwirkung bei geringem Kraftaufwand
- > Ergonomisches Arbeiten durch Schonung der Sehnen und Gelenke, da kein Rückschlag
- > Kostenminderung durch universellen Einsatz als Schon- und Schlosserhammer (No. 247 H)
- > Flächenschonend durch sattes Aufschlagverhalten auf empfindliche Schlagflächen und Kanten
- > Höhere Schlagwirkung gegenüber normalen Schonhämmern
- > Wahlweise mit Hickory-Holzstiel, Stahlrohr- oder Fiberglasstiel erhältlich
- > Austauschbare splitterfreie Einsätze aus bruch- und verschleißfestem Polyamid

FUNKTION RÜCKSCHLAGFREIE SCHONHÄMMER



- > Der hohle Hammerkopf ist mit Stahlschrot gefüllt. Kleine Stahlkugeln mit hohem Kohlenstoffanteil.
- > Das "Kleben" am Werkstück, der "satte" Schlag entsteht durch einen fast vollständigen Impulsübertrag auf das Werkstück.
- > Die Wucht (umgangssprachlich für Impuls) resultiert zum überwiegenden Teil aus der Bewegungsenergie des feinkörnigen Stahlschrots.
- > Im Vergleich zum Stahlschrot ist die Masse des Hammerkopfes gering.
- > Der durch den Hammerkopf ausgelöste Gegenimpuls, ist deshalb nicht zu spüren.
- > Prellschläge werden vermieden.
- > Schonend für Gelenke und Sehnen.

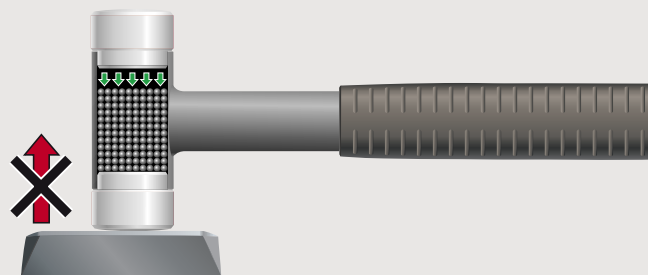
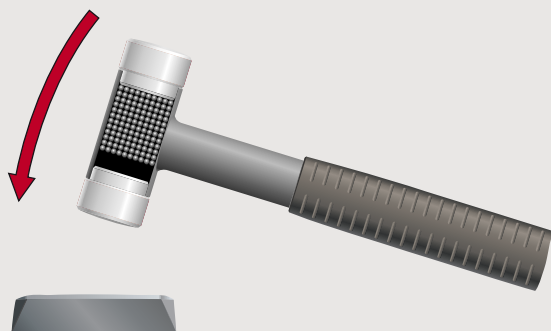

248 H RÜCKSCHLAGFREIER SCHONHAMMER

- › Mit Hickorystiel
- › Splitterfreie, bruch- und verschleißfeste Polyamid-Köpfe, 75 Shore D, getestet bis -20° C
- › Hammerschlagsilber pulverbeschichtet

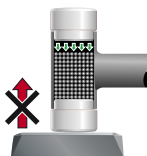

Ø mm	l mm	kg	Code	No.
25	305	0,300	8728220	248 H-25
30	330	0,470	8868230	248 H-30
35	335	0,590	8868310	248 H-35
40	360	0,730	8868580	248 H-40
45	365	0,870	8868660	248 H-45
50	370	1,020	8868740	248 H-50
60	370	1,650	8868820	248 H-60
70	370	2,330	8728300	248 H-70
80	880	4,270	8728490	248 H-80
100	1000	6,935	8728570	248 H-100

E 248 H ERSATZSTIEL HICKORY

l mm	kg	Code	No.
280	0,062	8739690	E 248 H-25
300	0,120	8739770	E 248 H-30-35
320	0,140	8739850	E 248 H-40-45
320	0,180	8739930	E 248 H-50
310	0,210	8740000	E 248 H-60-70
800	0,680	8740190	E 248 H-80
900	1,100	8740270	E 248 H-100

E 248 ERSATZKOPF POLYAMID (STÜCK)

- › Aus splitterfreiem, bruch- und verschleißfestem Polyamid, 75 Shore D, getestet bis -20° C

Ø mm	kg	Code	No.
20	0,010	8747790	E 248-20
25	0,010	8747870	E 248-25
30	0,015	8830260	E 248-30
35	0,021	8830340	E 248-35
40	0,031	8830420	E 248-40
45	0,040	8829920	E 248-45
50	0,050	8830500	E 248-50
60	0,090	8830690	E 248-60
70	0,130	8748410	E 248-70
80	0,190	8748680	E 248-80
100	0,350	8748760	E 248-100

248 F RÜCKSCHLAGFREIER SCHONHAMMER

- › Nahezu unzerbrechlicher Fiberglasstiel mit handsympatischem Kunststoffgriff und Kopfsicherung
- › Splitterfreie, bruch- und verschleißfeste Polyamid-Köpfe, 75 Shore D, getestet bis -20° C
- › Hammerschlagsilber pulverbeschichtet

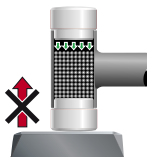

Ø mm	l mm	kg	Code	No.
25	290	0,400	8724310	248 F-25
30	305	0,550	8867690	248 F-30
35	310	0,730	8867770	248 F-35
40	315	0,780	8867850	248 F-40
45	320	0,940	8867930	248 F-45
50	325	1,120	8868070	248 F-50
60	335	1,680	8868150	248 F-60

248 ST RÜCKSCHLAGFREIER SCHONHAMMER

- › Mit äußerst stabilem und robustem Stahlrohrstiel
- › Splitterfreie, bruch- und verschleißfeste Polyamid-Köpfe, 75 Shore D, getestet bis -20° C
- › Hammerschlagsilber pulverbeschichtet



Ø mm	l mm	kg	Code	No.
25	270	0,440	8724070	248 ST-25
30	290	0,600	8828950	248 ST-30
35	295	0,700	8829090	248 ST-35
40	300	0,800	8829170	248 ST-40
45	305	0,950	8829410	248 ST-45
50	310	1,005	8829250	248 ST-50
60	335	1,800	8829330	248 ST-60
70	335	2,430	8724150	248 ST-70

KOMBI-PLUS R

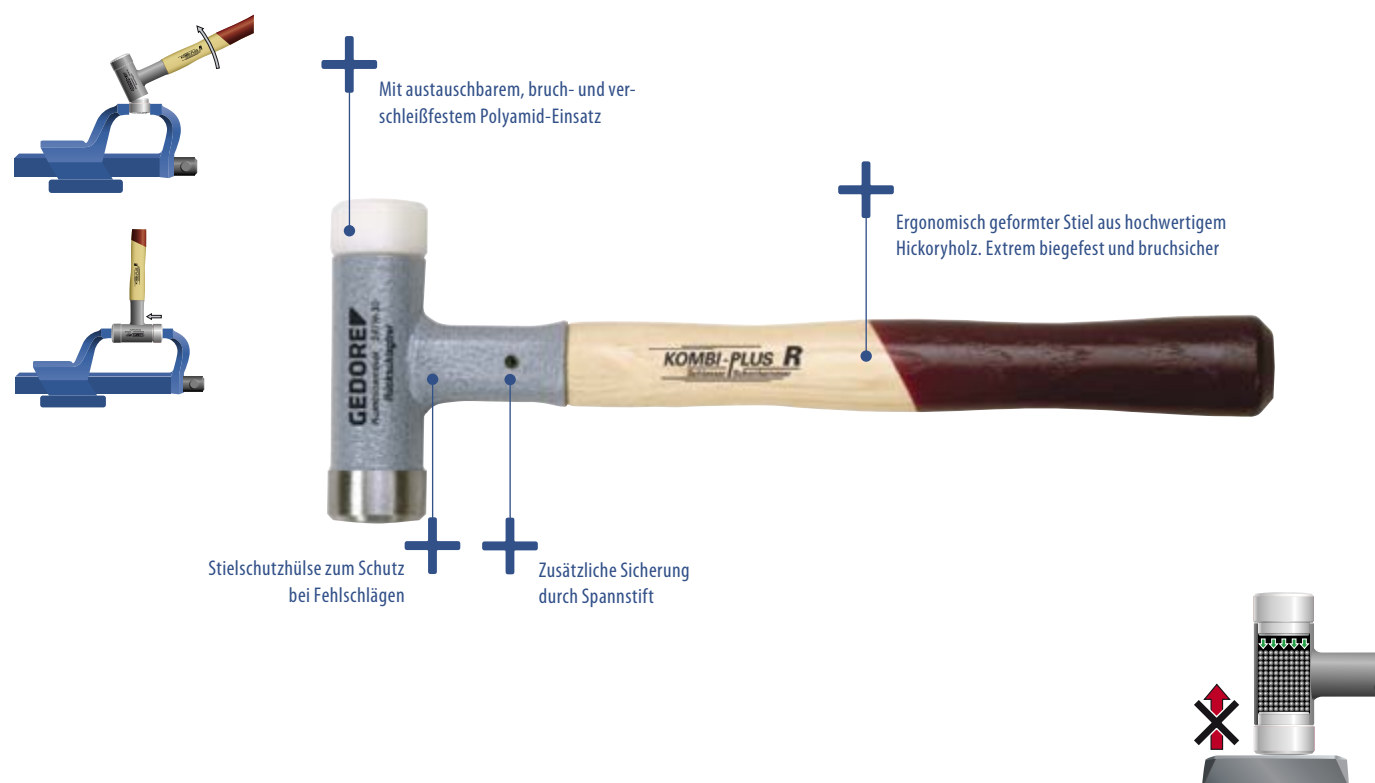

247 H RÜCKSCHLAGFREIER HAMMER KOMBI-PLUS R

- > Kostenminderung durch universellen Einsatz als kombinierter Schon- und Schlosserhammer
- > Universeller Einsatz für Service und Montagearbeiten
- > Mit allen Vorteilen eines rückschlagfreien Hammers, mit wesentlich höherer Schlagwirkung
- > Geringerer Kraftaufwand notwendig, dadurch leichteres Arbeiten
- > Mit austauschbarem, bruch- und verschleißfestem Polyamid-Kopf (E 247), 75 Shore D, getestet bis -20 °C
- > Mit Hickorstiel (E 247 H)
- > DBGM (Deutsches Bundes-Gebrauchsmuster)

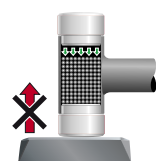

Ø mm	l mm	kg	Code	No.
30	305	0,460	1603299	247 H-30
35	310	0,690	1603396	247 H-35
40	330	0,840	1687883	247 H-40

E 247 H ERSATZSTIEL HICKORY KOMBI-PLUS R

- > Ergonomisch geformter Stiel aus hochwertigem Hickoryholz
- > Extrem biegefest und bruchsicher

l mm	kg	Code	No.
270	0,100	1605313	E 247 H-30
270	0,120	1630709	E 247 H-35
290	0,126	1688014	E 247 H-40

E 247 ERSATZKOPF POLYAMID (STÜCK) KOMBI-PLUS R

- > Aus splitterfreiem, bruch- und verschleißfestem Polyamid, 75 Shore D, getestet bis -20° C

Ø mm	kg	Code	No.
30	0,021	1605305	E 247-30
35	0,034	1605380	E 247-35
40	0,040	1688022	E 247-40

Schönhämmer

224 E PLASTIKHAMMER

- > Auswechselbare Köpfe aus schlagfestem Cellulose-Acetat
- > Mit Eschenstiel
- > 65 Shore D



Ø mm	l mm	Ersatzstiel	kg	Code	No.
22	250	E 224 E-22	0,157	8821270	224 E-22
27	270	E 224 E-27	0,242	8821350	224 E-27
32	280	E 224 E-32	0,365	8821430	224 E-32
35	290	E 224 E-35	0,445	8821510	224 E-35
40	320	E 224 E-40	0,600	8821780	224 E-40
50	340	E 224 E-50	0,913	8821860	224 E-50
60	380	E 224 E-60	1,392	8821940	224 E-60

225 E NYLONHAMMER

- > Auswechselbare Köpfe aus schlagfestem Nylon
- > Mit Eschenstiel
- > 60 Shore D



Ø mm	l mm	kg	Code	No.
22	250	0,160	8805310	225 E-22
27	270	0,250	8805580	225 E-27
32	280	0,350	8805660	225 E-32
35	290	0,420	8805740	225 E-35
40	320	0,580	8805820	225 E-40
50	340	0,900	8805900	225 E-50
60	380	1,340	8806040	225 E-60

E 224 ERSATZKOPF PLASTIK

- > Aus schlagfestem Cellulose-Acetat
- > 65 Shore D

Ø mm	kg	Code	No.
22	0,005	8822590	E 224-22
27	0,015	8822670	E 224-27
32	0,025	8822750	E 224-32
35	0,030	8822830	E 224-35
40	0,040	8822910	E 224-40
50	0,070	8823050	E 224-50
60	0,110	8823130	E 224-60

E 224 E ERSATZSTIEL ESCHE

für No. 224 E + 225 E

l mm	kg	Code	No.
250	0,060	8823210	E 224 E-22
270	0,060	8823480	E 224 E-27
280	0,080	8823560	E 224 E-32
290	0,060	8823640	E 224 E-35
320	0,100	8823720	E 224 E-40
340	0,100	8824290	E 224 E-50
380	0,115	8824370	E 224 E-60

E 225 ERSATZKOPF NYLON

- > Aus schlagfestem Nylon
- > 60 Shore D

Ø mm	kg	Code	No.
22	0,005	8814220	E 225-22
27	0,010	8814300	E 225-27
32	0,015	8814490	E 225-32
35	0,025	8814570	E 225-35
40	0,030	8814650	E 225-40
50	0,055	8814730	E 225-50
60	0,085	8814810	E 225-60

226 E GUMMIHAMMER

hart

- > DIN 5128-90, 90 Shore A
- > Mit zwei flachen Bahnen
- > **2 A** mit einer balligen und einer flachen Bahn
- > Mit Eschenstiel



Ø mm	h mm	l mm	kg	Code	No.
40	80	260	0,210	8825500	226 E-0
55	90	320	0,370	8825690	226 E-1
65	115	340	0,630	8825770	226 E-2
65	115	340	0,578	8825850	226 E-2 A
75	130	380	0,990	8825930	226 E-3
90	140	380	1,150	8826070	226 E-4

227 E GUMMIHAMMER

weich

- > DIN 5128-60, 60 Shore A
- > Mit zwei flachen Bahnen
- > Mit Eschenstiel



Ø mm	h mm	l mm	kg	Code	No.
55	90	320	0,320	8826740	227 E-1
65	115	340	0,540	8826820	227 E-2
75	130	380	0,770	8827040	227 E-3
90	140	380	1,050	8827120	227 E-4

E 226 E ERSATZSTIEL ESCH

für No. 226 E + 227 E

l mm	kg	Code	No.
260	0,043	8826230	E 226 E-0
320	0,045	8826310	E 226 E-1
340	0,100	8826580	E 226 E-2

l mm	kg	Code	No.
380	0,130	8827200	E 226 E-3
380	0,170	8827390	E 226 E-4

Holz- / Kupfer- / Bleihämmer

228 HOLZHAMMER

- > Komplett aus Weißbuchenholz
- > Nach DIN 7462 A



Ø mm	l mm	kg	Code	No.
70	340	0,470	8828280	228-70

229 HOLZHAMMER

- > Kopf aus Weißbuchenholz mit Metallmantel
- > Ovaler Eschenstiel
- > Nach DIN 7462 B



Ø mm	l mm	kg	Code	No.
60	310	0,340	8601230	229-60
70	320	0,610	8601310	229-70

21 F LEICHTMETALLHAMMER

- > Zylindrische Form
- > Nahezu unzerbrechlicher Fiberglasstiel mit Kunststoffgriff



Ø mm	g	l mm	kg	Code	No.
40	250	300	0,440	2015110	21 F-250
45	500	320	0,710	2015129	21 F-500
60	1000	360	1,250	2015137	21 F-1000
70	1500	400	1,790	2015145	21 F-1500

223 H BLEIHAMMER

- > Tonnenform mit durchgehendem Splint
- > Mit Hickorstiel DIN 5111
- > Ersatzstiel E 4 H



g	l mm	kg	Code	No.
1000	310	1,160	8820460	223 H-1000
1500	350	1,840	8820540	223 H-1500

l mm	kg	Code	No.
310	0,120	8591760	E 4 H-400
350	0,210	8592060	E 4 H-800

22 H KUPFERHAMMER

- > Fäustelform
- > Geschmiedeter Hammerkopf
- > Mit Hickorstiel DIN 5111
- > Ersatzstiel E 4 H



g	l mm	kg	Code	No.
250	280	0,316	1583999	22 H-250
500	310	0,715	1584006	22 H-500
750	330	1,050	8867260	22 H-750
1000	350	1,333	8867340	22 H-1000
1500	360	1,933	8867420	22 H-1500
2000	400	2,341	8867500	22 H-2000

l mm	kg	Code	No.
280	0,085	8591410	E 4 H-200
310	0,120	8591760	E 4 H-400
330	0,150	8591920	E 4 H-600
350	0,210	8592060	E 4 H-800
360	0,225	8592140	E 4 H-1000
400	0,280	8592300	E 4 H-2000

622 H KUPFERHAMMER ROT BAND-PLUS

- > Fäustelform
- > Mit Hickorstiel DIN 5111 mit zusätzlicher langer, gehärteter Stahl-Stielschutzhülse
- > Ersatzstiel E 600 H / E 609 H
- > Durch Hülse, Ringkeil, Sicherungsplatte und Holzschraube werden Hammerkopf und Holzstiel zu einer Einheit
- > ROTBAND-PLUS Stielbefestigung, hohe Sicherheit, lange Lebensdauer, bestes Preis-/Leistungsverhältnis
- > Auch als schwere 5 kg Ausführung lieferbar



g	l mm	kg	Code	No.
750	350	1,120	8672410	622 H-750
1000	360	1,468	8672680	622 H-1000
1500	380	2,075	8672760	622 H-1500
2000	400	2,300	8672840	622 H-2000
5000	800	6,150	1985094	622 H-5

l mm	kg	Code	No.
330	0,234	8596560	E 600 H-600
350	0,296	8596640	E 600 H-800
360	0,315	8597880	E 600 H-1000
400	0,442	8599070	E 600 H-2000
800	1,120	8683530	E 609 H-5

Schmiedewerkzeuge

37 E KALTSCHROTMEISSEL

- > Zum Trennen von kalten Schmiedestücken
- > Mit Eschenstiel
- > Ersatzstiel E 37 E



l-mm	g	kg	Code	No.
600	1500	1,810	8663850	37 E-1500
600		0,270	8663930	E 37 E-1500

38 E WARMSCHROTMEISSEL

- > Zum Trennen von warmen Schmiedestücken
- > Mit Eschenstiel
- > Ersatzstiel E 37 E



l-mm	g	kg	Code	No.
600	1500	1,760	8664310	38 E-1500
600		0,270	8663930	E 37 E-1500

56 E DURCHTREIBER

- > Mit Eschenstiel
- > Ersatzstiel E 37 E
- > Auf Anfrage mit rückprallgedämpftem Stahlrohrstiel lieferbar



Ø mm	l-mm	g	kg	Code	No.
10	600	850	1,010	8679500	56 E-10
15	600	1000	1,480	8679690	56 E-15
20	600	1470	1,770	8679770	56 E-20

Ø mm	l-mm	g	kg	Code	No.
600		0,270		8663930	E 37 E-1500

SCHMIEDEZANGEN



Schlagwerkzeuge

DAS BESONDERE AN GEDORE SCHLAGWERKZEUGEN



- Das besondere an GEDORE Schlagwerkzeugen ist der verwendete Werkstoff 45CrMoV7, der eine ca. 30 % höhere Festigkeit (bei gleicher Härte) als der normale DIN Werkstoff 59CrV4 besitzt. Dies unterscheidet die GEDORE Schlagwerkzeuge von Produkten des Wettbewerbs. Dies gilt auch besonders für Nagelisen.
- Bei dem von GEDORE verwendeten Werkstoff (45CrMoV7) handelt es sich um einen reinen Lufthärterstahl, der bei einer Härtetemperatur von ca. 850 °C an ruhiger Luft selbstständig aushärtet. Dieses Material zeichnet sich durch eine sehr hohe Standfestigkeit und eine enorme Zähigkeit aus. Selbst bei härtestem Einsatz kommt es nicht zum Bruch der Werkzeuge.
- GEDORE Splinttreiber haben immer Minustoleranz. Ein "Verklemmen" in der Bohrung ist unmöglich.
- Alle Werkzeuge sind in der ganzen Länge durchgehärtet. Selbst bei härtestem Einsatz kommt es nicht zum Bruch der Werkzeuge.
- Die Schlagköpfe unserer Werkzeuge werden induktiv und damit sehr gleichmäßig angelassen. So wird ein höchstes Maß an Standfestigkeit erreicht und Absplitterungen werden vermieden.
- Die Kopfform der GEDORE Schlagwerkzeuge ist optimal auf den Radius der Hammerbahn angepasst.

Meißel

108 UNI HANDSCHUTZGRIFF

- Aus PVC
- Durch eine vergrößerte und doppelte Schutzplatte höchste Sicherheit für die Hand bei Fehlschlägen
- Ergonomische Gestaltung
- Vermeidet Handverletzungen
- Kein Wegrollen durch Ellipsenform
- Prellschläge übertragen sich nicht in die Hand
- Keine Ermüdung der Hand - griffig und sicher
- Für alle Meißel ab 250 mm Länge geeignet
- DBGM (Deutsches Bundes-Gebrauchsmuster)

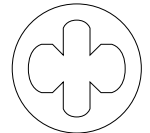

für ovale Meißel	für 8-kant Meißel	kg	Code	No.
20 x 12	14	0,182	8658500	108 UNI
23 x 13	16			
26 x 13	18			
26 x 7	20			

97 FLACHMEISSEL

8-kant

- Chrom-Molybdän-Vanadium-Lufthärterstahl 45CrMoV7
- In der ganzen Länge gleichmäßig durchgehärtet und sorgfältig angelassen
- Schlagköpfe induktiv angelassen
- Arbeitsenden blank geschliffen und klar lackiert

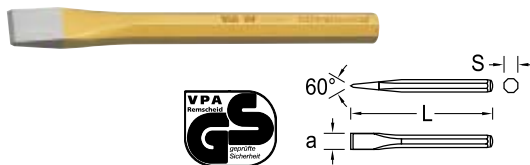

L	a	s	kg	Code	No.
125	12	10	0,069	8703820	97-125
150	16	12	0,130	8703900	97-150
175	20	16	0,270	8704040	97-175
200	22	18	0,380	8704120	97-200
250	24	20	0,406	2004666	97-250

95 FLACHMEISSEL

flachoval

- Nach DIN 6453
- Chrom-Molybdän-Vanadium-Lufthärterstahl 45CrMoV7
- In der ganzen Länge gleichmäßig durchgehärtet und sorgfältig angelassen
- Schlagköpfe induktiv angelassen
- Arbeitsenden blank geschliffen und klar lackiert
- * nicht genormt



L	a	b	h	kg	Code	No.
100	15	14	9	0,075	8698560	95-100
125	15	14	9	0,100	8698640	95-125
150	18	17	11	0,190	8698720	95-150
175	21	20	12	0,280	8698800	95-175
200	24	23	13	0,390	8698990	95-200
225	*	24	13	0,460	8699610	95-225
250		25	13	0,500	8699020	95-253
250	*	28	13	0,570	8699100	95-250
300		26	13	0,604	8699290	95-303
300	*	30	13	0,710	8699370	95-300
400	*	30	13	0,950	8699450	95-400
500	*	30	26	1,160	8699530	95-500

1500 ES-350

103



104 SCHLITZMEISSEL

flach

- > Chrom-Molybdän-Vanadium-Lufthärterstahl 45CrMoV7
- > Geschmiedete Ausführung
- > In der ganzen Länge gleichmäßig durchgehärtet und sorgfältig angelassen
- > Schlagköpfe induktiv angelassen
- > Arbeitsenden blank geschliffen und klar lackiert
- > 104 HS mit Handschutzgriff 108 UNI
- > 104 P mit Kunststoffgriff



104

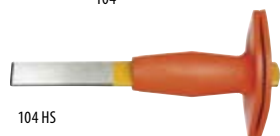

104 HS



104 P

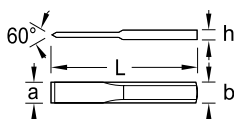

L	a	b	h	kg	Code	No.
240	26	26	7	0,260	8723850	104
240	26	26	7	0,290	8724230	104 P
240	26	26	7	0,400	8723930	104 HS

2104 SCHLITZMEISSEL

extra flach

- > Chrom-Vanadium-Stahl
- > In der ganzen Länge gleichmäßig durchgehärtet und sorgfältig angelassen
- > Schlagköpfe induktiv angelassen
- > Arbeitsenden blank geschliffen und klar lackiert

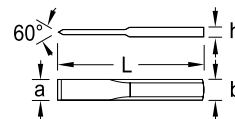

L	a	b	h	kg	Code	No.
240	26	26	4	0,198	8911420	2104

103 FUGENMEISSEL

flachoval

- > Mit breitem Blatt zum Stemmen von Wandfugen, Putz, Fliesen, usw.
- > Chrom-Molybdän-Vanadium-Lufthärterstahl 45CrMoV7
- > In der ganzen Länge gleichmäßig durchgehärtet und sorgfältig angelassen
- > Schlagköpfe induktiv angelassen

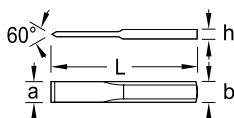

L	a	b	h	kg	Code	No.
250	50	26	13	0,532	8723420	103-50
250	60	26	13	0,557	8723500	103-60
250	80	26	13	0,558	8723690	103-80

109 MAURERMEISSEL

flachoval

- > Nach DIN 7254 Form A
- > Chrom-Molybdän-Vanadium-Lufthärterstahl 45CrMoV7
- > In der ganzen Länge gleichmäßig durchgehärtet und sorgfältig angelassen
- > Schlagköpfe induktiv angelassen
- > Arbeitsenden blank geschliffen und klar lackiert

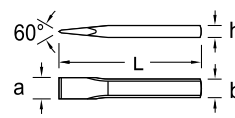

L	a	b	h	kg	Code	No.
200	26	20	12	0,320	8728650	109-200
250	26	20	12	0,400	8728730	109-250
300	29	23	13	0,610	8728810	109-300
350	29	23	13	0,710	8729030	109-350
400	29	23	13	0,830	8729110	109-400

110 MAURERMEISSEL

8-kant

- > Nach DIN 7254 Form B
- > Chrom-Molybdän-Vanadium-Lufthärterstahl 45CrMoV7
- > In der ganzen Länge gleichmäßig durchgehärtet und sorgfältig angelassen
- > Schlagköpfe induktiv angelassen
- > Arbeitsenden blank geschliffen und klar lackiert
- * nicht genormt

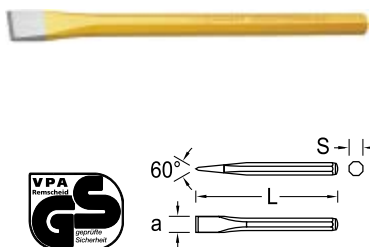

L	a	s	kg	Code	No.
200	23	16	0,300	8731280	110-216
250	23	16	0,390	8731440	110-256
300	*	23	0,460	8731600	110-316
300		26	0,600	8731790	110-318
350		26	0,700	8731870	110-358
400	*	26	0,810	8731950	110-418
400		30	0,990	8732090	110-420

110 HS MAURERMEISSEL

8-kant

- > Nach DIN 7254 Form B
- > Mit Handschutzgriff 108 UNI
- > Chrom-Molybdän-Vanadium-Lufthärterstahl 45CrMoV7
- > In der ganzen Länge gleichmäßig durchgehärtet und sorgfältig angelassen
- > Schlagköpfe induktiv angelassen
- > Arbeitsenden blank geschliffen und klar lackiert

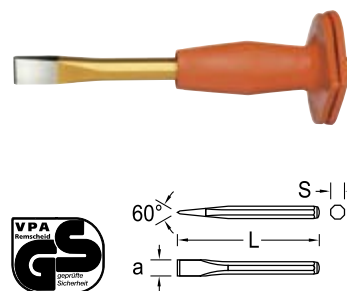

L	a	s	kg	Code	No.
250	23	16	0,510	8732680	110 HS-256
300	26	18	0,720	8733140	110 HS-318

111 SPITZMEISSEL

8-kant

- > Nach DIN 7256
- > Chrom-Molybdän-Vanadium-Lufthärterstahl 45CrMoV7
- > In der ganzen Länge gleichmäßig durchgehärtet und sorgfältig angelassen
- > Schlagköpfe induktiv angelassen
- > Arbeitsenden blank geschliffen und klar lackiert



L	s	kg	Code	No.
200	16	0,290	8741080	111-216
250	16	0,370	8741240	111-256
300	16	0,444	8741400	111-316
300	18	0,576	8741590	111-318
350	18	0,670	8741670	111-358
400	18	0,775	8741750	111-418

112 ELEKTRIKERMEISSEL

4-kant

- > Chrom-Vanadium-Stahl
- > In der ganzen Länge gleichmäßig durchgehärtet und sorgfältig angelassen
- > Schlagköpfe induktiv angelassen
- > Arbeitsenden blank geschliffen und klar lackiert

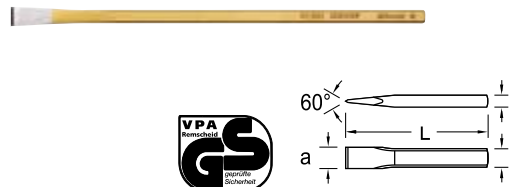

L	a	b	kg	Code	No.
200	6	6	0,054	8744500	112-2006
200	8	6	0,054	8744690	112-2008
200	10	7	0,073	8744770	112-2100
250	8	6	0,068	8744930	112-2508
250	10	7	0,091	8745070	112-2510
250	12	8	0,119	8745150	112-2512
300	15	10	0,227	8745310	112-3000

112 A ELEKTRIKERMEISSEL

8-kant

- > Chrom-Molybdän-Vanadium-Lufthärterstahl 45CrMoV7
- > In der ganzen Länge gleichmäßig durchgehärtet und sorgfältig angelassen
- > Schlagköpfe induktiv angelassen
- > Arbeitsenden blank geschliffen und klar lackiert

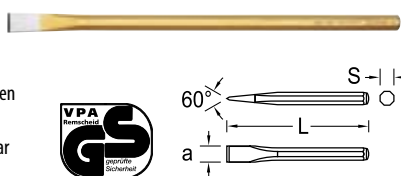

L	a	s	kg	Code	No.
250	12	10	0,152	8745900	112 A-250
300	15	12	0,264	8746040	112 A-300

112 S ELEKTRIKER-SCHLITZMEISSEL

- > Chrom-Molybdän-Vanadium-Lufthärterstahl 45CrMoV7
- > In der ganzen Länge gleichmäßig durchgehärtet und sorgfältig angelassen
- > Schlagköpfe induktiv angelassen
- > Arbeitsenden blank geschliffen und klar lackiert



L	a	b	kg	Code	No.
200	26,8	46	0,228	8746550	112 S

96 KREUZMEISSEL

flachoval

- > Nach DIN 6451
- > Chrom-Molybdän-Vanadium-Lufthärterstahl 45CrMoV7
- > In der ganzen Länge gleichmäßig durchgehärtet und sorgfältig angelassen
- > Schlagköpfe induktiv angelassen
- > Arbeitsenden blank geschliffen und klar lackiert



L	a	b	h		Code	No.
125	5	14	9	0,098	8702180	96-125
150	6	17	11	0,170	8702260	96-150
175	7	17	11	0,210	8702340	96-175
200	8	20	12	0,290	8702420	96-200
250	9	23	13	0,530	8702500	96-250

98 KREUZMEISSEL

8-kant

- > Chrom-Molybdän-Vanadium-Lufthärterstahl 45CrMoV7
- > In der ganzen Länge gleichmäßig durchgehärtet und sorgfältig angelassen
- > Schlagköpfe induktiv angelassen
- > Arbeitsenden blank geschliffen und klar lackiert



L	a	s		Code	No.
125	5	10	0,066	8704630	98-125

202 FLIESENMEISSEL

flach

- > Chrom-Vanadium-Stahl 59CrV4
- > In der ganzen Länge gleichmäßig durchgehärtet und sorgfältig angelassen
- > Schlagköpfe induktiv angelassen
- > Arbeitsenden blank geschliffen und klar lackiert



L	a	b		Code	No.
100	10	7	0,033	8879430	202-100

203 FLIESENMEISSEL

4-kant, spitz

- > Aus Chrom-Vanadium-Stahl 59CrV4
- > Spitze blank geschliffen und klar lackiert



L	s		Code	No.
100	7	0,032	8880280	203-100

128 TRENNSTEMMER

8-kant

- > Chrom-Molybdän-Vanadium-Lufthärterstahl 45CrMoV7
- > In der ganzen Länge gleichmäßig durchgehärtet und sorgfältig angelassen
- > Schlagkopf induktiv angelassen
- > Arbeitsende blank geschliffen und klar lackiert



L	a	s		Code	No.
120	2	10	0,070	8775650	128-2

129 NUTENMEISSEL

8-kant

- > Nach DIN 6455
- > Chrom-Molybdän-Vanadium-Lufthärterstahl 45CrMoV7
- > In der ganzen Länge gleichmäßig durchgehärtet und sorgfältig angelassen
- > Schlagkopf induktiv angelassen
- > Arbeitsende blank geschliffen und klar lackiert



L	a	s		Code	No.
150	3	10	0,070	8776460	129-3

Durchtreiber / Körner / Splinttreiber

99 DURCHTREIBER

8-kant

- > Nach DIN 6458
- > Chrom-Molybdän-Vanadium-Lufthärterstahl 45CrMoV7
- > In der ganzen Länge gleichmäßig durchgehärtet und sorgfältig angelassen
- > Schlagköpfe induktiv angelassen
- > Arbeitsenden blank geschliffen und klar lackiert
- > Sondermaße auf Anfrage lieferbar
- * nicht genormt

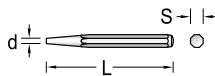

d	L	s	kg	Code	No.
1	120	10	0,060	8708700	99 10-1
2	120	10	0,061	8708970	99 10-2
3	120	10	0,063	8709190	99 10-3
4	120	10	0,065	8709350	99 10-4
5	120	10	0,063	8709510	99 10-5
3	120	12	0,088	8710950	99 12-3
4	120	12	0,086	8711170	99 12-4
5	120	12	0,091	8711330	99 12-5
6	120	12	0,094	8711410	99 12-6
7	120	12	0,096	8711680	99 12-7
8	120	12	0,099	8711760	99 12-8
10	*	120	0,103	8711920	99 12-10

100 KÖRNER

8-kant

- > Nach DIN 7250
- > Chrom-Molybdän-Vanadium-Lufthärterstahl 45CrMoV7
- > In der ganzen Länge gleichmäßig durchgehärtet und sorgfältig angelassen
- > Schlagköpfe induktiv angelassen
- > Arbeitsenden blank geschliffen und klar lackiert
- * nicht genormt

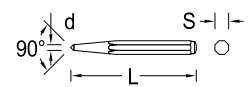

d	L	s	kg	Code	No.
4	120	10	0,063	8721050	100-10
5	120	12	0,091	8721130	100-12
5	150	12	0,119	8721210	100-15
8	*	150	0,216	8721480	100-16

922

>565



1500 CT1-350

>111



100 A KÖRNER

8-kant, mit Hartmetallspitze

- > Chrom-Molybdän-Vanadium-Lufthärterstahl 45CrMoV7

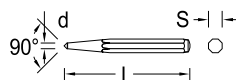

L	s	d	kg	Code	No.
120	10	4	0,063	8721720	100 A-10
130	12	4	0,089	1568396	100 A-12

101 AUTOMATIK-KÖRNER

mit Spitze

- > Für Einhandbedienung
- > Automatische Schlagausslösung durch Federmechanismus
- > Schlagkraft durch Gewinde einstellbar
- > Mit Handschutz für komfortables und sicheres Arbeiten
- > Ersatzspitze E 101



L	s	d	kg	Code	No.
145	16	4	0,145	8722880	101
		4	0,010	8870800	E 101

119 SPLINTTREIBER

8-kant

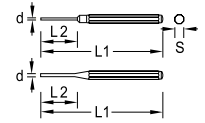

- > Nach DIN 6450
- > Chrom-Molybdän-Vanadium-Lufthärterstahl 45CrMoV7

- > In der ganzen Länge gleichmäßig durchgehärtet und sorgfältig angelassen
- > Schlagköpfe induktiv angelassen

- > Arbeitsenden blank geschliffen und klar lackiert
- > No. 119-175 mit Führungszapfen

- > Sondermaße auf Anfrage lieferbar
* nicht genormt

d	L ₁	L ₂	s		Code	No.
1,5	*	110	30	8	0,061	2004658 119-1,5
2,0		150	30	10	0,070	8758640 119-2
2,5	*	150	30	10	0,069	8758720 119-2,5
3,0		150	40	10	0,071	8758800 119-3
3,5	*	150	40	10	0,072	8758990 119-3,5
4,0		150	50	10	0,061	8759020 119-4
4,5	*	150	50	10	0,065	8856220 119-4,5
5,0		150	50	10	0,068	8759290 119-5

d	L ₁	L ₂	s		Code	No.
6,0		150	50	10	0,073	8759370 119-6
7,0	*	150	50	12	0,103	8759450 119-7
8,0		150	50	12	0,109	8759530 119-8
9,0	*	150	50	12	0,115	8759610 119-9
10,0		150	50	12	0,123	8759880 119-10
12,0		150	50	14	0,170	8759960 119-12
14,0		180	80	16	0,237	8859670 119-14
6,0		175	85	10	0,070	8761350 119-175

114 SPLINTTREIBER

mit Führungshülse

- > Einsatz aus Werkstoff 115CrV3, Härte 55 - 59 HRC
- > Mit beweglicher Führungshülse
- > Schaft kordiert, fein geschliffen und poliert
- > Die Treibspitze wird mit nach vorn geschobener Führungshülse aufgesetzt. Beim

Austreiben stützt die bewegliche Hülse den Treibstift und verhindert gleichzeitig das Abbrechen der Treibspitze

* No. 114-59 mit fester Führungshülse



114-09 - 114-39



114-59

d	L		Code	No.
0,9	80	0,006	8755460	114-09
1,4	85	0,012	8755540	114-14
1,8	88	0,012	8755620	114-18
2,4	92	0,018	8755700	114-24
2,8	96	0,020	8755890	114-28
3,4	96	0,026	8755970	114-34
3,9	100	0,026	8756000	114-39
5,9*	100	0,032	8756190	114-59

115 SPLINTTREIBER-SATZ

8-teilig

- > In Metallklappkassette
- > Mit beweglicher Führungshülse, No. 114-59 mit fester Führungshülse

- > Einsatz aus Werkstoff 115CrV3, Härte 55 - 59 HRC
- > Schaft kordiert, fein geschliffen und poliert



Inhalt		Code	No.
114-09 -14 -18 -24 -28 -34 -39 -59	0,350	8756780	115

Sätze

116 A - 116 L SPLINTTREIBER-SATZ

6-teilig

- > Chrom-Molybdän-Vanadium-Lufthärterstahl 45CrMoV7
- > In der ganzen Länge gleichmäßig durchgehärtet und sorgfältig angelassen
- > Schlagköpfe induktiv angelassen
- > Arbeitsenden blank geschliffen und klar lackiert
- > 116 L = lange Form

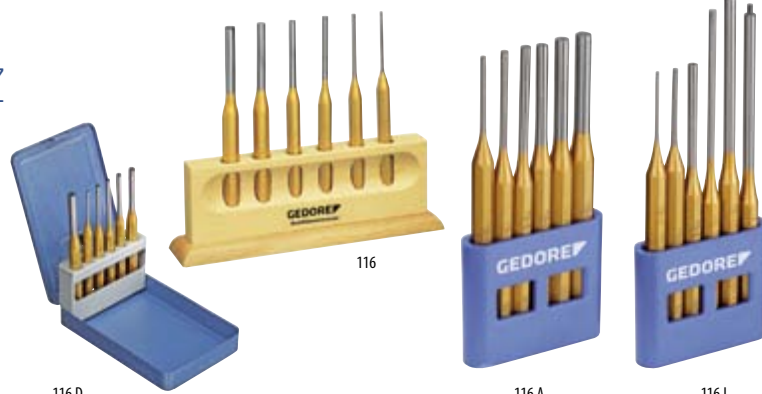

Inhalt	Ausführung		Code	No.
119-3 -4 -5 -6 -7 -8	Holzständer	0,714	8757240	116
119-3 -4 -5 -6 -7 -8	Metallklappkassette	0,820	8758050	116 D

Inhalt	Ausführung		Code	No.
119-3 -4 -5 -6 -7 -8	PVC-Halter	0,530	8757670	116 A
119-2 -3 -5 -175 -175-4 -175-6	PVC-Halter	0,475	8839990	116 L

119 L SPLINTTREIBER-SATZ

6-teilig

- > Chrom-Molybdän-Vanadium-Lufthärterstahl 45CrMoV7
- > In der ganzen Länge gleichmäßig durchgehärtet und sorgfältig angelassen
- > Schlagköpfe induktiv angelassen
- > Arbeitsenden blank geschliffen und klar lackiert
- > Im PVC-Halter
- > Lange Form 175 mm



Inhalt	Ausführung		Code	No.
119-175-4 175-5 175-6 175-7 175-8 175-10	PVC-Halter	0,580	8866290	119 L

106 - 106 D WERKZEUGSATZ

6-teilig

- > Chrom-Molybdän-Vanadium-Lufthärterstahl 45CrMoV7
- > In der ganzen Länge gleichmäßig durchgehärtet und sorgfältig angelassen
- > Schlagköpfe induktiv angelassen
- > Arbeitsenden blank geschliffen und klar lackiert



Inhalt	Ausführung		Code	No.
97-125 150 98-125 99 12-3 100-10 119-4	PVC-Halter	0,525	8725200	106
97-125 150 98-125 99 12-3 100-10 119-4	Metallklappkassette	0,805	8725710	106 D

113 - 113 D DURCHTREIBER-SATZ

6-teilig

- > Chrom-Molybdän-Vanadium-Lufthärterstahl 45CrMoV7
- > In der ganzen Länge gleichmäßig durchgehärtet und sorgfältig angelassen
- > Schlagköpfe induktiv angelassen
- > Arbeitsenden blank geschliffen und klar lackiert





Inhalt	Ausführung		Code	No.
99 10-1 2 3 99 12-4 5 100-10	PVC-Halter	0,460	8753680	113
99 10-1 2 3 99 12-4 5 100-10	Metallklappkassette	0,755	8754060	113 D

107 WERKZEUGSATZ

12-teilig

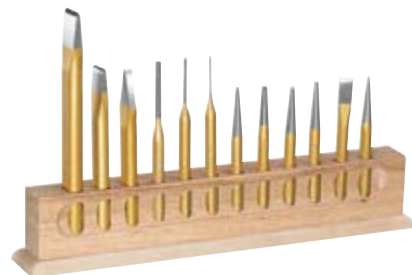
- > Chrom-Molybdän-Vanadium-Lufthärterstahl 45CrMoV7
- > In der ganzen Länge gleichmäßig durchgehärtet und sorgfältig angelassen
- > Schlagköpfe induktiv angelassen
- > Arbeitsenden blank geschliffen und klar lackiert
- > Im Holzständer



Inhalt		Code	No.
95-150 200 96-150 97-125 99 10-2 3 4 5 100-10 119-2 3 5	2,075	8726440	107

diverse

206 SCHNURREISEN

- > Aus Chrom-Vanadium-Stahl 59CrV4
- > In der ganzen Länge gleichmäßig durchgehärtet und sorgfältig angelassen
- > Schlagköpfe induktiv angelassen
- > Arbeitsenden blank geschliffen und klar lackiert



↳ mm	■ mm	⚖ kg	Code	No.
150	8	0,070	8880600	206-150

90 HS SETZEISEN

8-kant

- > Chrom-Molybdän-Vanadium-Lufthärterstahl 45CrMoV7, verzinkt
- > In der ganzen Länge gleichmäßig durchgehärtet und sorgfältig angelassen
- > Schlagköpfe induktiv angelassen
- > Komfortables und sicheres Arbeiten durch Handschutz



L	s	⚖ kg	Code	No.
170	18	0,488	8885830	90 HS-4
170	18	0,488	8886130	90 HS-6

208 HARTMETALL-REISSNADEL

6-kant

- > Aus Chrom-Vanadium-Stahl 59CrV4
- > Verzinkt



↳ mm	■ mm	⚖ kg	Code	No.
150	6	0,040	8881680	208-150

126 NIETZIEHER

8-kant

- > Nach DIN 6434
- > Chrom-Molybdän-Vanadium-Lufthärterstahl 45CrMoV7
- > Arbeitsenden blank geschliffen und klar lackiert



für Nietschaft Ø	Innen-Ø	L	s	⚖ kg	Code	No.
2	2,5	100	10	0,063	8774090	126-2
3	3,5	100	10	0,061	8774170	126-3
4	4,5	100	12	0,081	8774250	126-4
5	6,0	110	12	0,132	8774330	126-5
6	7,0	110	14	0,130	8774410	126-6

127 NIETKOPFSETZER

8-kant

- > Nach DIN 6435
- > Chrom-Molybdän-Vanadium-Lufthärterstahl 45CrMoV7
- > Arbeitsenden blank geschliffen und klar lackiert



für Nietschaft Ø	Innen-Ø	L	s	⚖ kg	Code	No.
2	3,5	100	10	0,062	8775060	127-2
3	5,2	100	10	0,063	8775140	127-3
4	7,0	100	12	0,090	8775220	127-4
5	8,8	110	14	0,133	8775300	127-5
6	10,5	110	16	0,173	8775490	127-6

125 B NIETZIEHER UND -KOPFSETZER SATZ

6-teilig

- > Chrom-Molybdän-Vanadium-Lufthärterstahl 45CrMoV7
- > Gehärtet nach den technischen Lieferbedingungen für Schlagwerkzeuge nach DIN 7255
- > Arbeitsenden blank geschliffen und klar lackiert
- > Im PVC-Halter



Inhalt	⚖ kg	Code	No.
126-2 3 4	0,470	8773600	125 B
127-2 3 4			

Montierwerkzeuge / Hebeleisen

135 MONTAGEDORN

- > Chrom-Vanadium-Stahl 59CrV4
- > In der ganzen Länge gehärtet und angelassen
- > Sondermaße auf Anfrage lieferbar

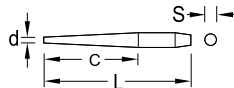

d	L	c	s		Code	No.
5	180	110	12	0,110	8782350	135-5
6	200	120	13	0,150	8782430	135-6
8	200	130	16	0,225	8782510	135-8
9	200	130	20	0,340	8782780	135-9
10	230	140	22	0,490	8782860	135-10
11	250	155	25	0,620	8782940	135-11
12	280	170	27	0,890	8783080	135-12
14	315	190	30	1,250	8783160	135-14
15	340	200	32	1,570	8783240	135-15
16	380	220	36	2,190	8783320	135-16

136-500 MONTIERSPITZE

8-kant

- > Chrom-Molybdän-Vanadium-Lufthärterstahl 45CrMoV7
- > In der ganzen Länge gleichmäßig durchgehärtet und sorgfältig angelassen

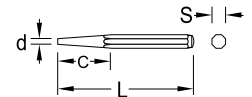

L	c	d	s		Code	No.
500	170	5	20	1,050	8783400	136-500

137-600 MONTIEREISEN

8-kant

- > Chrom-Molybdän-Vanadium-Lufthärterstahl 45CrMoV7
- > In der ganzen Länge gleichmäßig durchgehärtet und sorgfältig angelassen

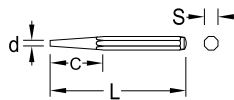

L	c	d	s		Code	No.
600	120	5	20	1,305	8783590	137-600

138-400 BIEGEEISEN

6-kant

- > Chrom-Vanadium-Stahl 59CrV4, verzinkt
- > In der ganzen Länge gleichmäßig durchgehärtet und sorgfältig angelassen



L mm	mm	s		Code	No.
400	23	17	0,645	1396609	138-400

139-400 ROLLKOPF-HEBELEISEN

- > Chrom-Vanadium-Stahl 31CrV3, verzinkt



L mm	Ø		Code	No.
400	14	0,480	1396595	139-400

140-380 UNIVERSAL-HEBELEISEN

- > Aus Spezialstahl, durchgehend gehärtet
- > Schneide geschliffen
- > Mit drei Nagelzügen



L mm	mm		Code	No.
380	42	0,650	8894310	140-380

141 HEBELEISEN

8-kant

- > Aus Chrom-Vanadium-Stahl 59CrV4, chromatiert
- > In der ganzen Länge gehärtet
- > Ergonomischer PVC-Handgriff
- > Zäh und nahezu unverwüstlich



l mm	mm	s	kg	Code	No.
300	15	12	0,230	1471945	141-300
390	15	12	0,390	1471937	141-390
600	15	12	0,785	1471929	141-600

S 141-3 HEBELEISENSATZ

3-teilig

- > Aus Chrom-Vanadium-Stahl 59CrV4, chromatiert
- > In der ganzen Länge gehärtet
- > Ergonomischer PVC-Handgriff
- > Zäh und nahezu unverwüstlich
- > In Kartonverpackung



Inhalt	kg	Code	No.
141-300 390 600	1,474	1525476	S 141-3

142-430 ALU-HEBELEISEN

- > Aus hochwertigem Aluminium
- > Extrem leicht und sehr stabil
- > Universell einsetzbar - mit Hebel und Spitze
- > Empfindliche Teile können schonend "gehebelt" werden



l mm	mm	kg	Code	No.
430	26	0,405	1859188	142-430

Nageleisen / Brechstangen

120 NAGELEISEN

6-kant

- > Aus Spezialstahl
- > Arbeitsenden gleichmäßig durchgehärtet und sorgfältig angelassen



l mm	6-kant	kg	Code	No.
350	18	0,840	8769330	120-350
500	18	1,150	8769410	120-500
600	18	1,355	8769680	120-600
700	18	1,550	8769760	120-700
800	18	1,770	8769840	120-800
1000	18	2,175	8769920	120-1000

122 BRECHSTANGE

- > Mit gerader Schneide und Spitze



l mm	Ø	kg	Code	No.
1000	30	5,2	8770500	122-1000
1500	30	8,2	8770770	122-1500

123 BRECHSTANGE

- > Mit aufgebogener Schneide und Spitze



l mm	Ø	kg	Code	No.
1000	30	5,3	8771230	123-1000
1500	30	8,2	8771580	123-1500

124 BRECHSTANGE

- > Mit Klaue und Spitze



l mm	Ø	kg	Code	No.
1000	30	5,2	8772040	124-1000
1500	30	8,2	8772200	124-1500

151 BRECHSTANGE

- > Schwere Ausführung
- > Mit Kugelkopf und Schneide



l mm	Ø	kg	Code	No.
1500	30	8,4	8824880	151-1500



GEDORE

No. 407 A

B-METALL
Made in UE

WERKSTATTBEDARF

KFZ-WERKZEUGE

>534



AUSRÜSTUNG

>551



FEILEN, SÄGEN

>552



DIVERSE

>553



SCHRAUBSTÖCKE

>554



MESSWERKZEUGE

>554



GEWINDEARBEITEN

>557



INDUSTRIE- SCHNEIDWAREN

>562



AT WORK

>565



Radmontage / -demontage

> Für den kontrollierten Anzug von Radmuttern oder -bolzen empfehlen wir den Gebrauch von GEDORE Drehmomentschlüsseln



> Für Lkw-Räder speziell den DREMOMETER Typ DR-LKW



GEDORE KREUZSCHLÜSSEL

- > Sechskant warmgeschmiedet
- > Der für GEDORE Kreuzschlüssel typische Kragen vergrößert die Schweißfläche.
- > Die formschlüssige Verbindung hält auch unter extremer Belastung.

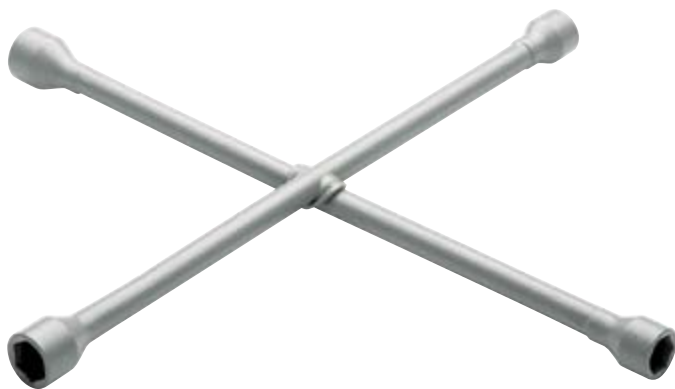

28 CU KREUZSTECKSCHLÜSSEL KLEIN-LKW

- > Für Lieferwagen und leichte Lkw, Busse und Traktoren
- > Nach DIN 3119, ISO 6788
- > GEDORE Vanadium-Stahl 31CrV3
- > GEDORE grau pulverbeschichtet
- > Maße: 600 x 600 mm



28 LM - LV KREUZSTECKSCHLÜSSEL LKW



- > Für Lkw, Landmaschinen, Traktoren und industrielle Anwendung
- > Nach DIN 3119, ISO 6788
- > GEDORE Vanadium-Stahl 31CrV3
- > GEDORE grau pulverbeschichtet
- > Maße: 750 x 750 mm

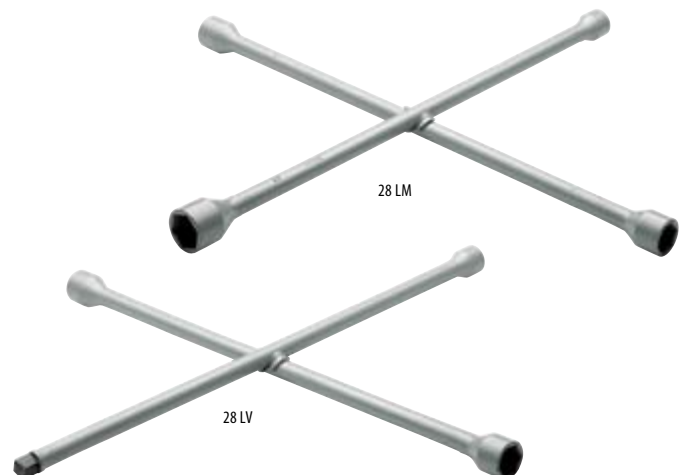

mm	mm	kg	Code	No.
19x24x22x27 (3/4x15/16x7/8x1.1/16")	28,5x32x34,5x38,5	3,155	6228500	28 CU

mm	mm	kg	Code	No.
24x27x30x32	34,5x38,5x42x45	5,555	6228770	28 LM
24x32x27x3/4" 4kt	34,5x45x38,5x26	5,515	6229150	28 LV

28 LR + 28 LRV KREUZSTECKSCHLÜSSEL LKW



- > Für Lkw und schwere Maschinen
- > Gedrehtes Mittelstück, besonders stabil
- > GEDORE Vanadium-Stahl 31CrV3, verchromt
- > Maße: 750 x 750 mm



Ø mm	Ø mm	kg	Code	No.
27x30x32x33	40x44x46x46	6,085	6228930	28 LR
27x30x32x3/4" 4kt	40x44x46x26	5,980	6228420	28 LRV

28 PKH KREUZSTECKSCHLÜSSEL PKW



- > Unentbehrliches Bordwerkzeug für alle gängigen Pkw-Radmuttern
- > Mit schützender Mittenverstärkung (DBGM)
- > Praktisch und stark, mit langem Hebelarm, platzsparend im Kofferraum
- > GEDORE Vanadium-Stahl 31CrV3, verchromt
- > Maße: 410 x 260 mm



Ø mm	Ø mm	kg	Code	No.
17x19 (3/4")	26x28,5	1,020	6227290	28 PKH

28 PR + 28 PRV UNIVERSAL- KREUZSTECKSCHLÜSSEL

PKW und Klein-LKW

- > Nach DIN 3119, ISO 6788
- > Mit massivem, gedrehtem Mittelstück, für Pkw- und Lkw-Werkstatt
- > Mit extra großem Hebelarm und Schlüsselweiten-Bereich
- > GEDORE Vanadium-Stahl 31CrV3, verchromt
- > Maße: 550 x 550 mm

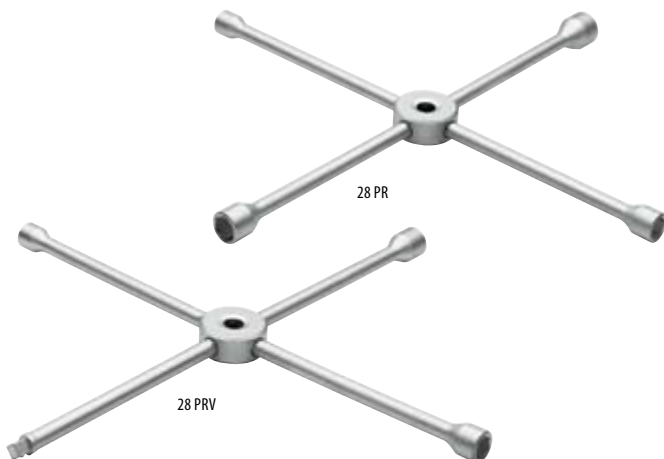

Ø mm	Ø mm	kg	Code	No.
17x19 (3/4")x21x24	26x28,5x30,5x35,5	2,315	6227530	28 PR
17x19 (3/4")x21x1/2" 4kt	26x28,5x30,5x17,5	2,255	6227880	28 PRV



28 PU + 28 PUV KREUZSTECKSCHLÜSSEL PKW



- > Für Pkw-Radmuttern in metrischen und Zoll-Maßen
- > Nach DIN 3119, ISO 6788
- > Mit schützender Mittenverstärkung (DBGM)
- > GEDORE Vanadium-Stahl 31CrV3
- > GEDORE grau pulverbeschichtet
- > Maße: 420 x 420 mm

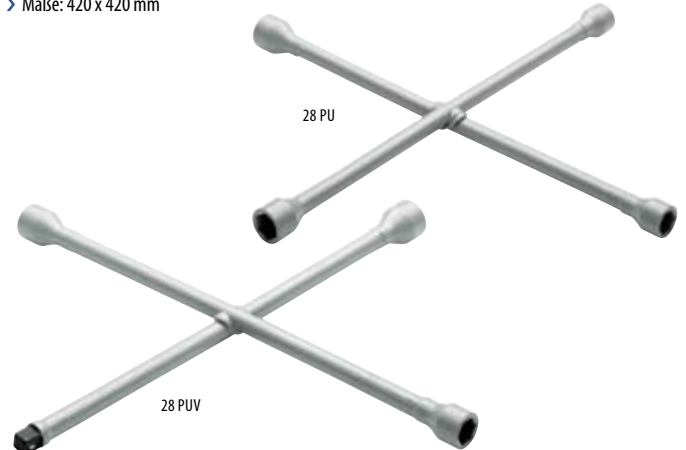

Ø mm	Ø mm	kg	Code	No.
17x19 (3/4")x21x11/16"	26x28,5x30,5x26	1,285	6227610	28 PU
17x19 (3/4")x21x1/2" 4kt	26x28,5x30,5x17,5	1,315	6228260	28 PUV

27 RADSTECKSCHLÜSSEL LKW

- > Mit großer Kopftiefe für vorstehende Bolzen, ohne Drehstift
- > GEDORE Vanadium-Stahl 31CrV3, verchromt
- > Drehstift 27 D bitte extra bestellen

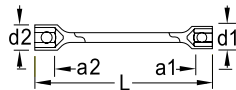

Ø mm	Ø mm	L	a ₁	a ₂	d ₁	d ₂	Ø	kg	Code	No.
24 x 27	15/16 x 1.1/16	400	34,5	34,5	36	40	1,148	6225240	27 24x27	
27 x 32		400	34,5	34,5	40	46	1,453	6220010	27 27x32	
28 x 32		400	34,5	34,5	41	46	1,134	6220280	27 28x32	
30 x 32	1.3/16 x 1.1/4	400	34,5	34,5	44	46	1,459	6225910	27 30x32	
30 x 33		400	34,5	34,5	44	47	1,442	6220440	27 30x33	
		630					18	1,260	6227100	27 D

8276 AUSWUCHTZANGE

- > Zum Lösen, Zuschneiden und Befestigen von Auswuchtgewichten
- > GEDORE Vanadium-Stahl 31CrV3



↳ mm	↳ inch	kg	Code	No.
250	10	0,386	6739350	8276-250 C

K 19 LS / K 19 LS-004

>238



38 MONTIERHEBEL

- > Profilierte Form, massiv geschmiedet
- > Mit Schutzflächen für Alu-Felgen
- > GEDORE Vanadium-Stahl 31CrV3, verchromt



↳ mm	↳ inch	kg	Code	No.
200	8	0,099	6332320	38 8
305	12	0,221	6332400	38 12
400	16	0,405	6332670	38 16
500	20	0,602	6332830	38 20
610	24	0,927	6332910	38 24

39 MONTIERHEBEL

schwere Ausführung

- > Schwere, gekröpfte Ausführung
- > GEDORE Vanadium-Stahl 31CrV3, verchromt



↳ mm	↳ inch	kg	Code	No.
610	24	1,365	6333050	39

Bremsen

135 BREMSFEDERZANGE

- > Für Trommelbremsen
- > Mit Spezialeinfassung und Stützkronen, besonders geeignet für geklebte Bremsbeläge
- > GEDORE Vanadium-Stahl 31CrV3, verchromt



↳ mm ↲	↳ "inch ↲	⚖️	Code	No.
330	13	0,389	6405300	135 13
480	19	0,956	6405490	135 19

135 BREMSFEDERZANGE

schwere Ausführung

- > Für Trommelbremsen
- > Mit austauschbarem Federhaken (E-135 20) und Handklemmschutz
- > GEDORE Vanadium-Stahl 31CrV3, verchromt



↳ mm ↲	↳ "inch ↲	⚖️	Code	No.
500	20	1,058	6400180	135 20
		0,016	5400480	E-135 20

643 BREMSSATTELBRÜSTE

- > Zum Reinigen aller Bremsättel
- > Mit blauem Kunststoffgriff



↳ mm ↲	Borstenlänge	⚖️	Code	No.
225	21	0,094	6531440	643

8726 BREMSSATTELFEILE



↳ mm ↲	↳ "inch ↲	⚖️	Code	No.
260	10	0,131	6770780	8726

Öldienst

298 ÖLSPRITZKANNEN

- > 298-00 / 298-01 Plastiköler mit verschiebbarem Messingrohr und Verschluss
- > 298-02 Einfachöler aus Kunststoffmaterial



298-00



298-01



298-02

Liter	Pint	⚖️	Code	No.
0,250	1/2	0,979	6390010	298-00
0,125	1/4	0,074	6390280	298-01
0,025	1/16	0,010	6390360	298-02

298-04 ÖLSPRITZKANNE

- > Stabile Gussausführung mit Pumpe, 300 ml



Liter	Pint	⚖️	Code	No.
0,3	5/8	0,492	6390520	298-04

299 ZAPFENSCHLÜSSEL

- > Für Ölwanne- und Fassverschlüsse mit neun gängigen Vierkanten
- > GEDORE Vanadium-Stahl 31CrV3, verchromt
- > 5 Vierkant-Schlüsselweiten: 8,7 · 9,5 · 10,5 · 11,5 · 13 mm
- > 4 Vierkant-Konen: 6,8-8,7 · 10,5-13 · 15,2-18 · 16,5-19 mm
- > Schraubendreher-Klinge 5,5x18 mm



↳ mm ↲	⚖️	Code	No.
220	0,459	6464580	299

Keilriemen / Filter

36 BANDSCHLÜSSEL

- > Mit kräftigem, rutschfestem Gewebeband (E-36), extra breit = 25 mm
- > 36 1-140 aus Qualitätsstahl C45
- > 36 2-200 aus GEDORE Vanadium-Stahl 31CrV3
- > Verchromt



36 2-200

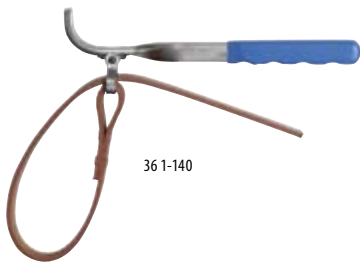

36 1-140

Ø mm	Ø inch	l mm	mm	kg	Code	No.
140	5.1/2	220	25	0,278	6327320	36 1-140
200	8	285	25	0,578	6327400	36 2-200

37 UNIVERSAL-FILTERSCHLÜSSEL

- > Für alle gängigen Ölfilter und Rundverschraubungen
- > Verstellbares Metallband, vernickelt
- > Mit Betätigungsgriff



mm	l mm ca.	kg	Code	No.
80-110	285	0,349	6327670	37

E-36 ERSATZ-GEWEBEBAND

- > Kräftiges, rutschfestes Gewebeband, extra breit = 25 mm



l mm	mm	kg	Code	No.
480	25	0,062	5327380	E-36 1-140
900	25	0,104	5327460	E-36 2-200

36 Z SPEZIAL-BANDSCHLÜSSEL

- > Zum Anziehen und Gegenhalten von Keilriemenscheiben
- > Ersatz-Gewebeband E-36 Z



l mm	Ø mm	Ø inch	kg	Code	No.
257	160	6	0,379	6320070	36 Z-140

E-36 Z ERSATZ-GEWEBEBAND

l mm	kg	Code	No.
257	0,080	1380613	E-36 Z-140

37 V UNIVERSAL-FILTERSCHLÜSSEL

- > Für alle gängigen Ölfilter und Rundverschraubungen
- > Verstellbares Metallband, vernickelt
- > Mit 1/2" Betätigungsvierkant für alle 1/2" Werkzeuge



mm	l mm ca.	kg	Code	No.
80-110	150	0,265	6327750	37 V

Kolben / Ventile

654
VENTIL-EINSCHLEIFGERÄT

- > Mit automatischem Läpprichtungswechsel
- > Zum Einspannen in Handbohrmaschine
- > Mitgelieferte Saugnäpfe 652-20, -25, -30, -37



Ø mm	l mm	kg	Code	No.
65	135	0,750	6535270	654

653
VENTILLÄPPER

- > Quirlmodell mit Saugnapf 652-25
- > Buchenholz



Ø mm	l mm	kg	Code	No.
25	225	0,050	6532680	653

652
ERSATZ-GUMMISAUGNAPF
für 653 und 654

Ø mm	l mm	kg	Code	No.
20	38	0,010	6530120	652-20
25	38	0,011	6532410	652-25
30	38	0,012	6530200	652-30
37	38	0,016	6530390	652-37

124
VENTILDICHTRINGZANGE

- > Zum Abziehen der Ventilschaftdichtringe und Ausbau der Ventildederauflage
- > Für VW Audi, BMW, Mercedes, Opel, Ford, Nissan etc.
- > Brüniert, Griffe verchromt



l mm	l inch	kg	Code	No.
250	10	0,348	6399310	124

128
VENTILFEDERSPANNER

- > Für kopfgesteuerte Motoren
- > Mit je einem geraden und gekrümmten Krallen-Paar
- > Glanzvernickelt



l mm	l inch	mm	inch	kg	Code	No.
290	11.1/2	60-225	2.3/8-9	1,326	6398500	128 2-225
390	15	120-280	4.3/4-11.1/2	3,200	6398690	128 1-280

125 KOLBENRING-SPANNBAND

- > Aus Spezial-Federbandstahl mit stufenloser Feineinstellung
- > Inklusive Spannschlüssel



125 0

125 1 / 125 2

125 3

Ø mm	↳ mm ▶	↳ "inch ▶	⚖ kg	Code	No.
40-75	50	2	0,115	6396720	125 0
57-125	80	3	0,257	6396800	125 1
90-175	80	3	0,294	6396990	125 2
90-175	165	6.1/2	0,548	6397020	125 3

126 KOLBENRINGZANGE

- > Mit Prismenhalterung zum sicheren Aufsetzen von Kolbenringen
- > Mit Feststellschraube
- > Glanzvernickelt



Ø mm	↳ mm ▶	↳ "inch ▶	⚖ kg	Code	No.
30-60	210	8.1/4	0,158	6397100	126 0-60

126 KOLBENRINGZANGE

- > Zum sicheren Aufsetzen von Kolbenringen
- > Blaue Griffhüllen
- > Glanzvernickelt



Ø mm	↳ mm ▶	↳ "inch ▶	⚖ kg	Code	No.
55-100	200	8	0,296	6397370	126 1-100
80-120	240	9.1/2	0,344	6397450	126 2-120
110-160	240	9.1/2	0,402	6397530	126 3-160

127 KOLBENRINGZANGE

- > Mit Prismenhalterung zum sicheren Spreizen von Kolbenringen
- > Spezialstahl
- > Prismenhalterung gehärtet
- > Verchromt, Spitzen brüniert



Ø mm	↳ mm ▶	↳ "inch ▶	⚖ kg	Code	No.
60-160	220	8.5/8	0,207	6397610	127

Zangen

132 SCHLAUCHKLEMMENZANGE

- > Für selbstspannende Schlauchklemmen
- > Griffe verchromt



↳ mm ▶	↳ "inch ▶	⚖ kg	Code	No.
220	8.3/4	0,215	6399900	132

132-2 SCHLAUCHKLEMMENZANGE

- > Mit drehbaren Prismenaufnahmen für Federbandschellen mit flach anliegenden Enden
- > Sie erlauben das Öffnen und Schließen der Schelle ohne Beschädigung des Schlauchs auch an schwer zugänglichen Stellen
- > Verwendung bei VAG-Fahrzeugen (z. B. VW, Audi, Škoda, Seat)
- > Aus Stahlblech, vernickelt



↳ mm ▶	⚖ kg	Code	No.
207	0,192	1894382	132-2

132-3 SCHLAUCHKLEMMENZANGE

- > Mit starren Prismenaufnahmen
- > Verwendung bei VAG-Fahrzeugen (z. B. VW, Audi, Škoda, Seat)
- > Aus Stahlblech, vernickelt



↳ mm	kg	Code	No.
195	0,165	1894390	132-3

132-4 SCHLAUCHKLEMMENZANGE CLIC

- > Mit drehbaren Haltebolzen für CLIC-Schlauschellen
- > Zum Öffnen oder Schließen einfach Zange 180 Grad um ihre Längsachse drehen
- > Die drehbaren Haltebolzen ermöglichen den Einsatz auch an schwer zugänglichen Stellen, da die Zange frontal sowie seitlich angesetzt werden kann Haltebolzen dafür in optimale Position drehen
- > CLIC-Schlauschellen werden bei Gummi- und Silikonschläuchen verwendet (z. B. Automobilindustrie für Kraftstoff-, Öl- und Kühlsysteme)
- > Aus Stahlblech, vernickelt



↳ mm	kg	Code	No.
210	0,181	1894404	132-4

132 CLIC SCHLAUCHKLEMMENZANGE

- > Für CLIC-R Blechbandklemmen
- > Geschliffen, glanzvernickelt, Gewerbe brüniert
- > Geschmiedete Ausführung für Klemmendurchmesser von 5-30 mm



↳ mm	↳ inch	kg	Code	No.
180	7	0,247	1396714	132 CLIC

134 SCHLAUCHKLEMMENZANGE

- > Mit selbstverstellbarem Gewerbe (DBGM)
- > Maul abgewinkelt
- > Glanzvernickelt, Gewerbe brüniert



↳ mm	↳ inch	kg	Code	No.
180	7	0,411	6391330	134

134 B SCHLAUCHKLEMMENZANGE

- > Mit Bowdenzugbetätigung
- > Mit selbstverstellbarem Gewerbe (DBGM)
- > Maul abgewinkelt
- > Glanzvernickelt, Gewerbe brüniert



↳ mm	↳ inch	kg	Code	No.
180	7	0,596	6390950	134 B

8272 UNIVERSALZANGE

- > Mit verstellbarem Gelenk und Klemmschutz
- > Griffe mit Gleitschutz, leicht angewinkelte Maulstellung
- > Vergütungsstahl nach EN 10083, verchromt



↳ mm	↳ inch	kg	Code	No.
165	6	0,189	6738620	8272-165 C
200	8	0,259	6738890	8272-200 C

Spannungsprüfer

4610 AUTOLICHT-PRÜFLAMPE

- > Für 6-24 Volt
- > Massive Messing-Ausführung
- > Mit Kabel und Krokodilklemme



Messbereich			Code	No.
6-24 V	125	0,069	6698570	4610

4611 SPANNUNGSPRÜFER



- > Für 6-24 Volt
- > Mit Kabel und Krokodilklemme



mm				Code	No.
3,0	55	115	0,026	6698650	4611

4612 SPANNUNGSPRÜFER

- > Für 3-48 V
- > Einsatz: Kfz, Nfz
- > LEDs zeigen die Spannung in den Bereichen 12, 24, 48 V sowie die Polarität an
- > Mit integrierter Durchstecheinheit für den Einsatz an schwer zugänglichen Stellen
- > TÜV und GS geprüft, IEC/EN 61010-1 (DIN VDE 0411)
- > Abmessungen: 145 x 25 x 16 mm
- > Schutzart IP40, Schutzklasse III



Messbereich		Code	No.
3-48 V	0,120	1881647	4612

4615

>579



VDE 4616

>579



Saugheber / Materialgreifer

121-2 SAUGHEBER

mit 2 Köpfen

- > Mit Ansaugmechanik und Sicherheitsverriegelung
- > Köpfe aus öl- und säurefestem ABS-Kunststoff
- > Ansaugscheiben feststehend
- > Auch für den Transport von leicht strukturierten Oberflächen geeignet
- > Tragkraft 60 kg



Ø		Code	No.
120	0,580	2979276	121-2

NEU

121-3 SAUGHEBER

mit 3 Köpfen

- > Erhöhte Hebesicherheit durch drei feste Köpfe
- > Aluminium blau lackiert
- > Tragkraft 100 kg

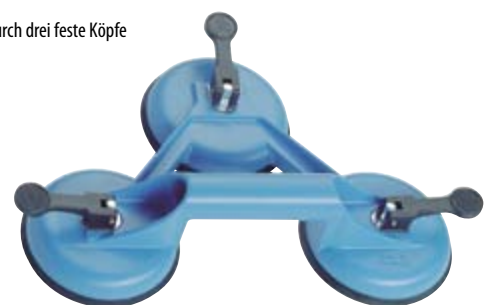

Ø		Code	No.
120	1,403	6390790	121-3

121 G GELENK-SAUGHEBER

mit 2 Köpfen

- > Mit Ansaugmechanik und Sicherheitsverriegelung
- > Köpfe aus öl- und säurefestem ABS-Kunststoff
- > Mit beweglichen Saugköpfen
- > Besonders geeignet für gewölbte Autoscheiben
- > Tragkraft 45 kg



↳ mm ↲	∅	⚖	Code	No.
390	120	0,642	6391170	121 G

121 G-3 GELENK-SAUGHEBER

mit 3 Köpfen

- > 3 Gelenk-Köpfe aus öl- und säurefestem ABS-Kunststoff
- > Besonders gut geeignet für gewölbte Scheiben
- > Köpfe blau, Griff Aluminium schwarz
- > Tragkraft 100 kg



∅	⚖	Code	No.
120	1,345	6390870	121 G-3

640 MINI-MAGNETHEBER

- > Biegsamer dünner Schaft für kleinste Zwischenräume



↳ mm ↲	Magnet-∅	Ω	⚖	Code	No.
400	3	120	0,024	6530630	640-120
400	4	270	0,025	1785338	640-270



640 MAGNETHEBER

- > Mit flexiblen Schaft und Kunststoffgriff
- > Glanzvernickelt



640-500



640-1800

↳ mm ↲	Magnet-∅	Ω	⚖	Code	No.
460	10,0	500	0,095	6531010	640-500
520	12,0	1800	0,230	6531280	640-1800
520	16,5	3000	0,275	6531360	640-3000



641 KRALLENGREIFER

- > Mit biegsamem Schaft zum Greifen von Kleinteilen
- > Auch zum Einsetzen von Splinten, Stiften etc. an schwer zugänglichen Stellen
- > Max. Greifdurchmesser 14 mm



↳ mm ↲	∅	⚖	Code	No.
540	7	0,103	6531520	641

642 SP MAGNETHEBER

mit Lampe, Spiegel und Clip

- > Für Such-Hebearbeiten (Metall) in engen Bauräumen
- > Bei Bedarf kann der Magnet abgeschraubt werden
- > Spiegeldurchmesser 30 mm



↳ mm ↲	Magnet-∅	Ω	⚖	Code	No.
500	12	350	0,172	6536750	642 SP

Zündkerzen

D 48 ZÜNDKERZENSTECKSCHLÜSSEL



- > Doppelseitig
- > Massiv geschmiedet
- > Mit voll schwenkbarem Betätigungsbügel
- > Mit Blechlasche
- > GEDORE Vanadium-Stahl 31CrV3, verchromt

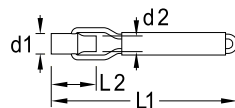

mm	"AF	L ₁	L ₂	d ₁	d ₂	kg	Code	No.
16 x 20,8	5/8 x 13/16	232	56	27,5	21,5	0,233	6360100	D 48

DS 49 ZÜNDKERZENSTECKSCHLÜSSEL



- > Mit Gummihaltestück und versetzten Bohrungen
- > Geschmiedet und gehärtet, verchromt
- > Mit Winkeldrehstift 49 D Ø 8 mm
- > Nahtloses Präzisionsstahlrohr nach DIN 2391-ST 55, verchromt

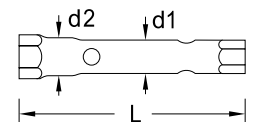

mm	"AF	L	d ₁	d ₂	kg	Code	No.
16 x 20,8	5/8 x 13/16	190	24	25	0,324	6361340	DS 49 R

50 - 57 ZÜNDKERZENEINSATZ

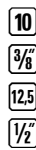

- > Mit Haltefeder
- > Zur Anwendung unter schwierigen Platzverhältnissen mit Betätigungswerkzeugen mit 3/8" bzw. 1/2" Vierkantantrieb oder Drehstift Ø 8 mm
- > GEDORE Vanadium-Stahl 31CrV3, Köpfe feingeschliffen, verchromt

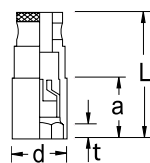

mm	"AF	"	L	t	a	d	kg	Code	No.
20,8	13/16	1/2	63,5	7	25,5	27,5	0,136	6361690	50
20,8	13/16	3/8	63,5	7	25,5	27,5	0,148	6362580	52
16,0	3/8	3/8	63,5	7	20,5	21,5	0,103	6362740	53
16,0	1/2	3/8	63,5	7	20,5	21,5	0,095	6363040	54
18,0	3/8	3/8	63,5	7	20,5	23,5	0,138	6361770	56
18,0	1/2	3/8	63,5	7	20,5	23,5	0,125	6361930	57

50 MH - 59 MH ZÜNDKERZENEINSATZ mit Magnet

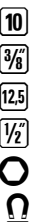

- > Mit zwei Magneten
- > Zur Anwendung unter schwierigen Platzverhältnissen mit Betätigungswerkzeugen mit 3/8" bzw. 1/2" Vierkantantrieb oder Drehstift Ø 8 mm
- > Mit kräftigen Minimagneten innerhalb der 6-kant Fläche, diese halten die Zündkerze zuverlässig direkt am Sechskant fest
- > Freie Aufnahmekammer lässt der Zündkerze viel Platz und erleichtert das Aufstecken besonders dann, wenn es eng wird
- > Der Keramikkerne der Zündkerze bleibt unberührt
- > GEDORE Vanadium-Stahl 31CrV3, Köpfe feingeschliffen, verchromt



57 MH



50 MH

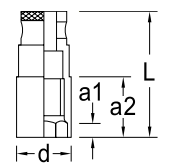

mm	"AF	"	L	a ₁	a ₂	d	kg	Code	No.
20,8	13/16	1/2	64	7	30,5	27,5	0,136	6361420	50 MH
20,8	13/16	3/8	64	7	30,5	27,5	0,146	6361500	52 MH
16,0	3/8	3/8	64	7	30,5	21,5	0,100	6363390	53 MH
16,0	1/2	3/8	64	7	30,5	21,5	0,094	6363470	54 MH
18,0	3/8	3/8	64	7	30,5	23,5	0,137	6361850	56 MH
18,0	1/2	3/8	64	7	30,5	23,5	0,127	6362150	57 MH
13,0	3/8	3/8	64	7	30,5	18,0	0,074	6366220	59 MH

SICHERHEITSHINWEIS



- > Für Motoren mit Zündspulen im Zündkerzenstecker nur Zündkerzeneinsätze mit Haltefeder verwenden! (No. 50 - 57)
- > Arbeiten Sie nicht mit magnetischen Zündkerzenschlüsseln an Zündkerzen mit steckerintegrierter Zündspule!

- > Es können Fehler im Steuergerät verursacht werden!

S 51 GU SET ZÜNDKERZENEINSÄTZE 3/8"

10-teilig

- > 4 Zündkerzeneinsätze mit Magnet, 1 Einsatz mit UD-Profil
- > Feinverzahnte Gelenk-Umschaltknarre mit 3/8" Vierkantantrieb
- > 3 Verlängerungen, 1 Kardangelen
- > GEDORE Vanadium-Stahl 31CrV3
- > Im GEDORE blauen Stahlblechkasten
- > Maße: 320 x 210 x 55 mm

Inhalt		Code	No.
52 MH 53 MH 56 MH 59 MH	2,523	1795554	S 51 GU
D 55			
3093 GU-3			
3090-3 -5 -10			
3095			



D 55 ZÜNDKERZENEINSATZ 3/8"

UD-Profil

- > Mit Haltefeder
- > Zur Anwendung mit Betätigungswerkzeugen mit Vierkantantrieb 10 (3/8") oder Drehstift Ø 8 mm



Ø mm	"	□	L	t	a	d		Code	No.
14	3/8	10	63,5	7,0	22,5	19,2	0,068	1793586	D 55

PR 265 ZÜNDKERZENSTECKSCHLÜSSEL

- > Mit Drehstift 26 D 8 und 1/2" Vierkant für die Betätigung mit Drehmomentschlüsseln
- > Besonders geeignet für Renault und Peugeot



Ø mm	"AF	L	d		Code	No.
16,0	5/8	270	20,2	0,250	6646340	PR 265

647 ZÜNDKERZENBÜRSTE

- > Mit Holzgriff und Messingdrahtborsten



↳ mm	Borstenlänge		Code	No.
180	15	0,022	6531950	647

648 ZÜNDKERZENBÜRSTE

- > Mit Kunststoffgriff und Messingdrahtborsten



↳ mm	Borstenlänge		Code	No.
100	14	0,009	6532090	648

Auspuff / Motor / diverse

224 RATSCHEN- ROHRABSCHNEIDER NIRO

für Edelstahlrohre

- > Geringer Platzbedarf, daher auch besonders geeignet für Arbeiten an Kfz-Abgasanlagen
- > Körper aus verzinktem Alu-Druckguss
- > Einfache Handhabung durch automatische Zustellung des Schneidrädchens bei jeder Umdrehung
- > Schneidrädchen mit hohen Härtewerten, beschichtet, für besonders hohe Standzeiten
- > Zusätzliches Ersatzschneidrädchen



∅ mm	Wandstärke	l mm	kg	Code	No.
16-35	1,0-3,0	260	0,930	1600877	224011
25-66	1,0-3,0	360	1,710	1600885	224021

4589 KETTEN-ROHRABSCHNEIDER

- > Für Rohre mit ∅ 75 mm und Wandstärke 2,6 mm
- > Auch geeignet für Edelstahlrohre
- > E-4589 A Ersatzkette



∅ mm max	Länge ca.	kg	Code	No.
80	246	0,909	1446940	4589
	315	0,200	1446959	E-4589 A

E 224 ERSATZTEILE



224611



224211

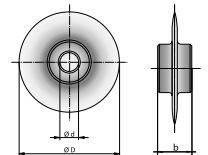

Bezeichnung	∅ D	b	∅ d	kg	Code	No.
Schneidrädchen Gr. 1 + 2	26	6,3	4,8	0,007	1621440	224211
Rädchenbolzen mit Sicherungsring Gr. 1 + 2				0,003	1621459	224611

614 FROSTSCHUTZ- PRÜFER

- > Für Ethylenglykol-Mischungen
- > Praktisches, zuverlässiges Gerät mit hoher Messgenauigkeit
- > Übersichtliche Skala mit Grad Celsius
- > Hochwertige, schlagfeste Kunststoffe
- > Korrosionsfeste Ausführung
- > Länge des Ansaugschlauches 185 mm



kg	Code	No.
0,150	6523770	614

8134 MONTAGEZANGE

- > Zum Spreizen von hufeisenförmigen Sicherungsringen an Wellensicherungen, an Motor, Getriebe, Kupplung, etc.
- > Speziell geeignet für VW, Audi und amerikanische Fahrzeuge
- > GEDORE Vanadium-Stahl 31CrV3, verchromt



l mm	l inch	kg	Code	No.
170	6.3/4	0,191	6722030	8134-170 C

Karosseriearbeiten

269 KAROSSERIEFEILE

- > Mit Leichtmetallgriff und flexiblen Fräserfeilenblättern
- > **269 K** komplett mit 269 F 9
- > **269 L** ohne Fräserfeilenblatt



269 F FRÄSERFEILENBLÄTTER



Ausführung		Code	No.
komplett	1,050	6460080	269 K
ohne Feilenblatt	0,614	6460160	269 L

Zähne "	Ausführung	H mm		Code	No.
7	extra grob	354	0,249	5460030	269 F 7
9	grob	354	0,289	5460110	269 F 9
12	fein	354	0,303	5460380	269 F 12

252 - 288 AUSBEULAMBOSSE

- > Vergütungsstahl nach EN 10083
- > Lackiert, Arbeitsflächen geschliffen

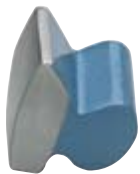

252



253



254



255



259



281



282



285



288

Maße		Code	No.
72 x 55 x 63	1,206	6456990	252
Ø 58,5 x 60	0,844	6457020	253
80 x 60 x 33	1,070	6457100	254
120 x 58 x 23	0,942	6457290	255
125 x 55 x 25	1,028	6457610	259

Maße		Code	No.
130 x 55 x 36	0,933	6461720	281
100 x 40 x 80 x 70 x 62	1,372	6461800	282
111 x 68 x 23,5	0,999	6462020	285
104 x 66 x 25	0,987	6463340	288

289 - 291 LÖFFELEISEN

- > Vergütungsstahl nach EN 10083
- > Lackiert, Arbeitsflächen geschliffen

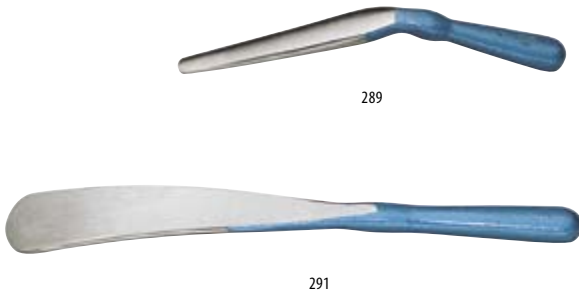

↳ mm ▶	↳ inch ▶	⚖️	Code	No.
275	11	0,545	6463420	289
390	16	1,014	6463690	291

292 - 293 HEBELEISEN

- > GEDORE Vanadium-Stahl 31CrV3
- > Lackiert, Arbeitsflächen geschliffen

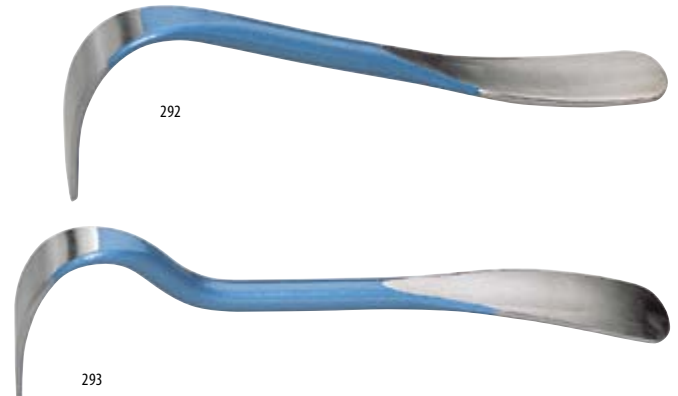

↳ mm ▶	↳ inch ▶	⚖️	Code	No.
450	16	1,888	6463770	292
500	19	2,186	6463850	293

251 PLANIERHAMMER

- > Mit handlichem Eschenstiel (E-251 E)
- > Vergütungsstahl nach EN 10083
- > Blau lackiert, Arbeitsflächen geschliffen



E-251 E ERSATZSTIEL ESCH

↳ mm ▶	↳ mm ▶	● mm	● mm	Ersatzstiel	⚖️	Code	No.	↳ mm ▶	⚖️	Code	No.
300	155	40	31	E-251 E	0,497	6456720	251	300	0,111	1808621	E-251 E

261 AUSBEULHAMMER

- > Mit handlichem Eschenstiel (E-261 E)
- > Vergütungsstahl nach EN 10083
- > Blau lackiert, Arbeitsflächen geschliffen



E-261 E ERSATZSTIEL ESCH

↳ mm ▶	↳ mm ▶	● mm	Ersatzstiel	⚖️	Code	No.	↳ mm ▶	⚖️	Code	No.
325	160	31	E-261 E	0,512	6457960	261	325	0,111	1440934	E-261 E

272 - 273 SCHLICHTHAMMER

- > Mit handlichem Eschenstiel (E-251 E)
- > Vergütungsstahl nach EN 10083
- > Blau lackiert, Arbeitsflächen geschliffen
- > Die K-Ausführungen haben eine charierte runde Bahn und eine glatte rechteckige Bahn



↳ mm ▶	↑ mm	● mm	■ mm	Ersatzstiel	⚖	Code	No.
300	105	32	25	E-251 E	0,306	6460400	272
300	105	32	25	E-251 E	0,322	6460590	272 K
300	100	40	35	E-251 E	0,403	6460670	273
300	100	40	35	E-251 E	0,395	6460750	273 K

275 - 276 TREIBHAMMER

- > Mit handlichem Eschenstiel (E-251 E)
- > Vergütungsstahl nach EN 10083
- > Blau lackiert, Arbeitsflächen geschliffen

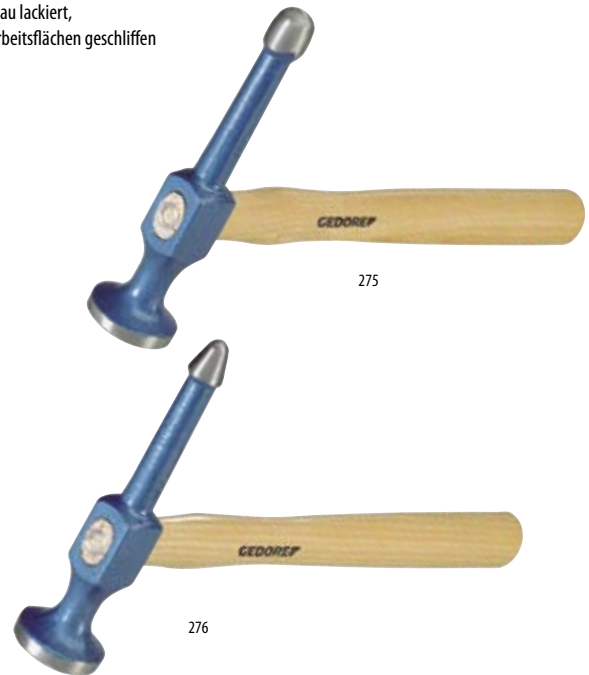

↳ mm ▶	↑ mm	● mm	Ersatzstiel	⚖	Code	No.
300	160	40	E-251 E	0,446	6461050	275
300	160	40	E-251 E	0,446	6461130	276

277 SPITZHAMMER

- > Mit handlichem Eschenstiel (E-251 E)
- > Vergütungsstahl nach EN 10083
- > Blau lackiert, Arbeitsflächen geschliffen



↳ mm ▶	↑ mm	● mm	Ersatzstiel	⚖	Code	No.
300	137	37	E-251 E	0,331	6461210	277

278 PINNHAMMER

- > Mit handlichem Eschenstiel (E-251 E)
- > Vergütungsstahl nach EN 10083
- > Blau lackiert, Arbeitsflächen geschliffen



↳ mm ▶	↑ mm	● mm	Ersatzstiel	⚖	Code	No.
300	160	40	E-251 E	0,406	6461480	278

Ausbeulwerkzeugsätze

Fachgerechte Zusammenstellungen
Wahlweise lose oder im stabilen Stahlblechkoffer, hammerschlagblau pulverbeschichtet

260 AUSBEULWERKZEUGSATZ

8-teilig

- > Werkstattsortiment
- > Zusammenstellung vielseitig verwendbar
- > Im Stahlblechkoffer
- > Maße: 525 x 206 x 78 mm



Inhalt	kg	Code	No.
251 252 253 254 255 281 273 K 226 E-2 + WK 260 L	8,9	6457880	260
251 252 253 254 255 281 273 K 226 E-2	6,7	6459150	S 260

280 AUSBEULWERKZEUGSATZ

12-teilig

- > Großes Werkstattsortiment
- > Eine Auswahl der gebräuchlichsten Ausbeulwerkzeuge
- > Im Stahlblechkoffer
- > Maße: 545 x 230 x 110 mm



Inhalt	kg	Code	No.
272 K 273 K 277 278 281 282 288 291 292 293 259 225 E-32 + WK 280 L	15,4	6461640	280
272 K 273 K 277 278 281 282 288 291 292 293 259 225 E-32	11,8	6462290	S 280

Blechbearbeitung

8532 ABSETZ-LOCHZANGE

- > Kombinierte Zange zum Absetzen von Blechkanten bis 1 mm und zum Lochen von Blechen beim Lochpunktschweißen
- > Durch drehbaren Kopf sind beide Arbeitsgänge mit einem Werkzeug möglich
- > Einhandbedienung ohne großen Kraftaufwand

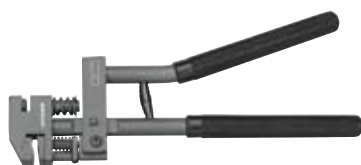

mm	mm	mm	kg	Code	No.
22	5	325	1,258	6751130	8532

8533 LOCHZANGE

- > Mit verstellbarem Anschlag zum Lochen von normalen Blechen bis 1,5 mm



mm	mm	mm	kg	Code	No.
bis 30	5	260	0,955	6751640	8533

2200 - 2201 SCHLAGZAHLEN UND -BUCHSTABEN

- > Zur Beschriftung fertiger Teile, wie Schilder, Werkzeuge usw.
- > Aus zähhartem Stahl mit gehärtetem Schaft und vergütetem Schlagkopf
- > Im blauen Plastikhalter
- > No. 2200 = 9 Zahlen, Schriftgröße 6 mm
- > No. 2201 = 27 Buchstaben (A - Z, &), Schriftgröße 6 mm

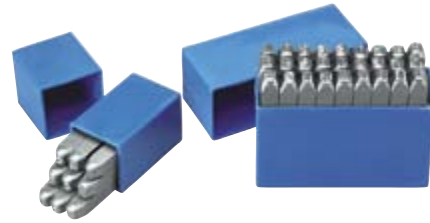

l - mm >	mm	kg	Code	No.
70	9	0,415	8605140	2200-6
70	9	1,240	8605220	2201-6

Ausrüstung

905 ROLLBRETT

- > Bequemes, ergonomisch geformtes, einteiliges Rollbrett
- > Mit praktischem Transportgriff
- > Aus hautverträglichem PP (Polypropylen) - resistent gegen Öle, Fette und Bremsflüssigkeit
- > Sechs Lenkrollen sorgen für ein sicheres Roll- und Lenkverhalten
- > Ermüdungsfreies Arbeiten, bei angenehmer Kopfhaltung auf Kopf-Nackenpolster
- > Tiefe Muldenform gibt dem Körper zusätzlich sicheren Halt und maximale Bewegungsfreiheit
- > Zwei Mulden (rechts/links) in optimaler Handreichweite für den direkten Zugriff auf das Arbeitswerkzeug und die Kleinteile
- > Tragkraft: 130 kg
- > Temperaturbereich: -30 °C bis +60 °C
- > Abmessungen: 1030 x 480 x 115 mm



L	B	H	kg	Code	No.
1030	480	115	5,0	1823698	905

906 KNIEBRETT

- > Aus festem Schaumstoff, blau/schwarz
- > Mit Griffmulde
- > Maße: 450 x 210 x 30 mm



L	B	H	kg	Code	No.
450	210	30	0,110	1942948	906

907 KOTFLÜGELSCHUTZ

- > Schutz gegen ungewollte Kratzer, Beulen und Verschmutzung
- > Haftet magnetisch ohne Beschädigung des Lackes, auch auf verzinktem Stahlblech
- > Strapazierfähiges, gepolstertes Kunstleder und verstärkte Kanten sorgen für einen optimal abgepolsterten Arbeitsbereich
- > Maße: 1100 x 650 mm mit Radausschnitt für den freien Zugriff



L	B	kg	Code	No.
1100	650	0,620	1942956	907

Feilen

8729 KONTAKTFEILE

> In blauer PVC-Abreibtasche



↳ "inch" ↳	↳ mm ↳	Hieb	⚖️	Code	No.
6	150	2	0,009	6771080	8729

8701 FLACHSTUMPFE WERKSTATTFEILE

> Mit PVC-Griff
> Nach DIN 7261 Form A
> Hieb: 2



L	L"	B	H	Hieb	⚖️	Code	No.
150	6	16	4	2	0,096	6768020	8701 2-6
200	8	20	5	2	0,183	6768100	8701 2-8
250	10	25	6	2	0,323	6768290	8701 2-10

8722 RUNDE WERKSTATTFEILE

> Mit PVC-Griff
> Nach DIN 7261 Form F
> Hieb: 2



Ø	Hieb	L	L"	⚖️	Code	No.
6,0	2	150	6	0,057	6770000	8722 2-6
7,5	2	200	8	0,112	6770190	8722 2-8
9,5	2	250	10	0,186	6770270	8722 2-10

8730 ENTGRATER

> Ein wertvoller Helfer um Grat an Teilen unterschiedlichster Werkstoffarten zu entfernen
> Das kleine Entgratmesser kann sich frei drehend der Kontur anpassen und den Grat entfernen

Bestehend aus:

- > 676 Multi-Griff
- > 699 Bit-Halter
- > E-8730 Entgrater-Bit 1/4"



Bezeichnung	⚖️	Code	No.
Entgrater	0,090	2190907	8730
Entgrater-Bit 1/4" 6kt	0,005	2190915	E-8730

8728 SCHLÜSSELFEILENSATZ

6-teilig

> Nach DIN 7283
> In blauer Kunststofftasche

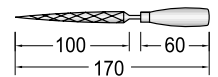

5 Feilentypen	Hieb	⚖️	Code	No.
■ ▲ ● ◐ ■	2	0,150	6771910	8728

8719 DREIKANT-WERKSTATTFEILE

> Mit PVC-Griff
> Nach DIN 7261 Form C
> 2-6 = nicht genormt
> Hieb: 2



L	L"	B	H	Hieb	⚖️	Code	No.
150	6	10	2	2	0,081	6769260	8719 2-6
200	8	14	2	2	0,177	6769340	8719 2-8
250	10	17	2	2	0,304	6769420	8719 2-10

8725 HALBRUNDE WERKSTATTFEILE

> Mit PVC-Griff
> Nach DIN 7261 Form E
> Hieb: 2



L	L"	B	H	Hieb	⚖️	Code	No.
150	6	16	4,5	2	0,091	6770350	8725 2-6
200	8	20	6,0	2	0,170	6770430	8725 2-8
250	10	25	7,0	2	0,285	6770510	8725 2-10

diverse

644 - 646
DRAHTBÜRSTE

- > Mit Griff aus Naturholz, gebogene Form und glatten Gussstahldrahtborsten



Ausführung	Borstenlänge	l mm	kg	Code	No.
3-reihig	23	290	0,137	6531600	644
6-reihig	25	290	0,156	6531870	646

645
FEILENBÜRSTE

- > Mit Krepelbeschlag und Holzgriff
- > Borstenfeld 110 x 40 mm



l mm	Borstenlänge	kg	Code	No.
250	10	0,095	6531790	645

Sägen

401
KLEINE METALLSÄGE

- > Schlüsselbartsäge, glanzvernickelt
- > Ersatzsägeblatt 401 A



Bezeichnung	l mm	l inch	kg	Code	No.
Metallsäge	350	13.3/4	0,226	6500050	401
Sägeblatt	200		0,012	5500000	401 A

403
METALLBÜGELSÄGE

- > Mit verstellbarem Stahlrohnbügel
- > Für 10" und 12" Metallsägeblätter, komplett mit 403 A-405 A
- > Sägeblatt einseitig (403 A-405 A) und zweiseitig (403 B-405 B)
- > Griff lackiert



Bezeichnung	l mm	l inch	kg	Code	No.
Metallbügelsäge	410	18.1/2	0,411	6500210	403
Sägeblatt, einseitig			0,028	5500350	403 A-405 A
Sägeblatt, zweiseitig			0,041	5500430	403 B-405 B

404
KLEINE METALLSÄGE PUK®

- > Glanzvernickelt
- > Sägeblatt 404 A-406 A



Bezeichnung	l mm	l inch	kg	Code	No.
Säge	290	11	0,107	6500480	404
Sägeblatt	145		0,003	5501080	404 A-406 A

406
HOBBYSÄGE

- > Für Holz und Metall
- > Aus Flacheisen 10 x 5 mm, verzinkt
- > Mit glasfaserverstärktem Kunststoffhandgriff
- > Ausladung 50 mm
- > Für Stiftsägeblätter 145 mm
- > Sägeblatt 404 A-406 A



Bezeichnung	l mm	l inch	kg	Code	No.
Hobby-Säge	250	10	0,168	6501020	406
Sägeblatt	145		0,003	5501080	404 A-406 A

407
BÜGELSÄGE

- > Extrem leichte Bügelsäge aus Aluminium-Druckguss
- > Handsympathische Softgummi-Griffe
- > Spannung des Sägeblattes durch Drehen des blauen Spannelements im Handgriff
- > Spannkolben um 40° verstellbar
- > Bimetall-Sägeblatt 407 A



Bezeichnung	kg	Code	No.
Bügelsäge	0,650	1879375	407
Bimetall-Sägeblatt	0,055	1879383	407 A

V 406

> 595



Schraubstöcke

409 - 410 PARALLEL-SCHRAUBSTOCK

- > Geschweißtes Kompaktmodell
- > Spannbacken und Ambossplatte induktiv gehärtet
- > Extra große Ambossplatte für Richtarbeiten
- > Geschützte Schraubstockspindel
- > Nachstellbare Führung
- > Blau lackiert



mm	mm	kg	Code	No.
100	120	7,0	6500800	409
150	155	16,4	6500990	410

411 PARALLEL-SCHRAUBSTOCK

- > Stabile geschmiedete Ausführung
- > Spannbacken und Ambossplatte induktiv gehärtet
- > Geschützte Schraubstockspindel
- > Nachstellbare Führung
- > Blau lackiert



mm	mm	kg	Code	No.
125	150	12,5	6501100	411-125
150	200	18,5	6501290	411-150

E-411 ERSATZBACKEN ZU PARALLEL-SCHRAUBSTOCK

- > Spannbacken induktiv gehärtet



Bezeichnung	mm	kg	Code	No.
Aluminium-Backen 125 mm	125	0,186	5704430	E-411 A-125
Aluminium-Backen 150 mm	150	0,218	5704510	E-411 A-150
Rohrspannbacken 125 mm	125	0,794	5704270	E-411 R-125
Rohrspannbacken 150 mm	150	0,778	5704350	E-411 R-150

Messwerkzeuge

702 FÜHLERLEHRENFÄCHER

- > Mit Schutzgriff, einklappbar, Blattlänge 100 mm
- > Griff vernickelt
- > 702 22 A + 702 26 A jeweils um 1/1000" steigend



	kg	Code	No.
5 10 15 20 25 30 40 50/100	0,037	6547520	702 8 M
3 4 5 6 7 8 9 10/100	0,027	6547600	702 88 M
5 10 15 20 25 30 40 50 60 70 80 90 100/100	0,065	6547790	702 13 M
5 10 15 20 25 30 35 40 45 50 55	0,100	6547870	702 20 M
60 65 70 75 80 85 90 95 100/100			
10 12 14 16 18 20 22 24 26 28 30	0,068	6547950	702 21 M
32 34 36 38 40 42 44 46 48 50/100			

	kg	Code	No.
.002 .004 .006 .008 .010 .012 .015 .020"	0,033	6548250	702 8 A
.0015 .002 .003 .004 .006 .008 .010 .012 .015 .020 .025"	0,038	6548410	702 11 A
.002 .003 .004 .005 .006 .008 .010 .012 .015 .020 .025 .030 .035"	0,055	6548680	702 13 A
.004 - .025"	0,081	6548760	702 22 A
.0015 - .025"	0,080	6548840	702 26 A

703 M VENTIL-FÜHLERLEHRE

- > 7 Blätter, Blattlänge 75 mm



Code	No.
10 15 20 25 30 35 40/100	703 M

705 M ZÜNDKERZENLEHRE

- > Mit Elektrodeneinsteller
- > Lehrschräube aus Präzisions-Stahlrohr



Code	No.
40 50 60 70 75 80 90 100/100	705 M

706 GEWINDELEHRE

- > 52 Blätter
- > Für metrische und Whitworth-Gewinde
- > Steigung 0,25-6,00 mm / 62-4 Gang W



Code	No.
0,25-6,00	706

710 TASCHEN-MESSSCHIEBER

- > Nach DIN 862 Form A 2
- > Mit Kreuzschnabel, angeschliffenen Schnabelenden, Tiefenmaß und Momentfeststellung
- > Mit mm und Zoll-Einteilung, Nonius 1/20 und 1/128"
- > In Ledertasche



Code	No.
213	710

711 DIGITAL-MESSSCHIEBER

- > Nach DIN 862
- > Rostfrei, gehärtet
- > Umschaltbar von mm auf Zoll
- > Messbereich 0 - 150 mm/6"
- > Mit Datenausgang (Mini-USB)
- > Nullstellung in jeder Position
- > Messschnäbel fein geschliffen und geläppt
- > Große LCD-Anzeige (Ziffernhöhe 9 mm)
- > Mit und ohne Daumenrolle einsetzbar (Austauschteil ohne Daumenrolle zur Selbstmontage wird mitgeliefert)
- > In stabiler Hartbox

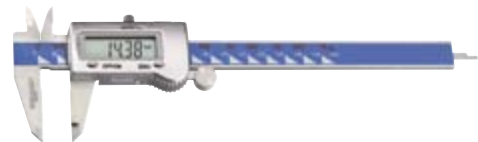

Code	No.
230	711

717 STAHLMASSSTAB

- > Stahlmaßstab mit Millimeter und inch-Teilung nach DIN ISO 2768
- > Oberkante 1/64; 1/32 und 1/16 inch-Teilung, Unterkante 1/2 mm und 1/1 mm-Teilung
- > Geätzte Teilung zur deutlichen Ablesung
- > Ablesung von links nach rechts
- > Biegsame Ausführung
- > Rostfreier Federbandstahl
- > Blendfreie, mattierte Oberfläche
- > Maße: 300 x 18 x 0,5 mm



Code	No.
300	717-30

718 INSPEKTIONSSPIEGEL

- > Zur Inspektion von nicht direkt einsehbaren Bereichen
- > Spiegel aus widerstandsfähigem Mineralglas, Ø 30 mm, 360° schwenkbar
- > Teleskopgriff verstellbar von 130 bis 670 mm
- > Griff aus Messing, Spiegelfassung aus rostfreiem Stahl
- > Vernickelt
- > Resistent gegen Öle, Fette und Bremsflüssigkeit



Code	No.
30	718

720 PINZETTE

- > Mit gewinkelten Spitzen
- > Glanzvernickelt



l mm	kg	Code	No.
150	0,025	6556270	720

721 KREUZPINZETTE

- > Mit geraden Spitzen
- > Glanzvernickelt



l mm	kg	Code	No.
160	0,033	6556350	721

722-1 PRÄZISIONSPINZETTE

- > Flache, feine, lange Spitzen
- > Blendfrei mattiert



l mm	kg	Code	No.
130	0,022	1881655	722-1

722-1 ESD PRÄZISIONSPINZETTE ESD

- > Flache, feine, lange Spitzen
- > Blendfrei mattiert
- > ESD = elektrisch ableitend (Electro Static Discharge), schwarz



l mm	kg	Code	No.
130	0,022	1881663	722-1 ESD

722-2 PRÄZISIONSPINZETTE

- > Plane, feine Greifflächen
- > Blendfrei mattiert



l mm	kg	Code	No.
95	0,010	1881671	722-2

745 REISSNADEL

- > Aus Spezialstahl



l mm	kg	Code	No.
250	0,058	6559530	745

746 HARTMETALL-REISSNADEL

- > Hartmetall, silber
- > Mit Fallmechanik
- > Spitze auswechselbar (E-746)



l mm	kg	Code	No.
140	0,022	6559610	746
35	0,002	5545100	E-746

4533-2 HOLZGLIEDERMASSTAB

- > Robuste 2 m-Ausführung mit Messing-Schutzkappen
- > Für den Hand- oder Heimwerker bestens geeignet
- > Glieder 3,0 x 16 mm
- > Aus astfreiem Buchenholz mit unsichtbaren Beschlägen
- > Durchgenietete Verbindung garantiert Maßhaltigkeit auch bei extremer Feuchtigkeit oder Trockenheit
- > Mit matter, leicht ablesbarer, metrischer Doppel-Skala
- > Genauigkeitsklasse III
- > EG-Bauartzulassung für durchgehende mm-Teilung



4534 STAHLBANDMASS

- > Mit Halteclip und Rücklaufstopp
- > mm-Einteilung
- > Mit Eich-Zeichen



L m	mm	kg	Code	No.
3	13	0,128	6697920	4534-3
5	19	0,220	6698060	4534-5
8	25	0,365	6698140	4534-8

L m	kg	Code	No.
2	0,086	1837087	4533-2

Gewindearbeiten

8552-025 GEWINDEAUSDREHERSATZ

25-teilig

- > Zum Ausdrehen abgebrochener Schrauben und Gewindebolzen für Gewinde M5 - M16
- > In handlichem Kunststoffkasten mit Spiralbohrern, Führungsbuchsen, Ausdrehstiften und Ausdrehmuttern
- > Maße: 200 x 120 x 38 mm



Inhalt		Code	No.
Ausdrehstifte Gr. 1 2 3 4 5	0,790	6755550	8552-025
Bohrbüchsen Gr. 1 2 3 4 5 6 7 8 9 10			
Ausdrehmuttern 10 11 13 14 17 mm			
Bohrer 8,7-11/32" 8-5/16" 6,4-1/4" 4,8-3/16" 3,2-1/8"			

140 GEWINDEFEILE

- > Zur Instandsetzung beschädigter Innen- und Außengewinde
- > Chrom-Vanadium-Stahl, ISO-nickelbeschichtet
- > 140 für metrische Gewinde
- > 140 A für zöllige Gewinde
- > 140 W für Whitworth Gewinde



für Gewindesteigungen	\llcorner mm \lrcorner		Code	No.
0,80 1,00 1,25 1,50 1,75 2,00 2,50 3,00 mm	230	0,125	6409640	140
24 20 18 16 14 13 12 11 Gänge Zoll	230	0,125	6409720	140 A
24 20 18 16 14 12 11 10 Gänge Whitworth	230	0,124	6409800	140 W

8551 S SCHRAUBENAUSDREHER

- > Zum Entfernen abgebrochener Schrauben, Gewindebolzen und Rohrenden
- > Aus hochwertigem Chrom-Vanadium-Stahl, vergütet, 54-56 HRC
- > Geringere Ausdrehmomente durch die neue Querschnitts-Geometrie
- > Geringere Bohrtiefe durch optimierte Gewindelänge
- > Mehr Sicherheit für Anwender und Bauteil
- > Größeres Anwendungsspektrum, Zeitersparnis



	\emptyset	Bohrung mm	\llcorner mm \lrcorner		Code	No.
M3 - M6	1/8-1/4	1,8-7,0	1,8	2,7	50	0,003 2659352 8551 S 1
M6 - M8	1/4-5/16	3,2-10,0	3,2	3,8	57	0,007 2659379 8551 S 2
M8 - M11	5/16-7/16	4,5-13,0	4,5	4,9	64	0,014 2659387 8551 S 3
M11 - M14	7/16-9/16	6,5-16,0	6,5	7,0	71	0,027 2659395 8551 S 4
M14 - M18	9/16-3/4	8,5-21,0	8,5	9,0	79	0,046 2659409 8551 S 5
M18 - M24	3/4-1	12,0	12,0	12,0	85	0,095 2659417 8551 S 6

8551 S SCHRAUBENAUSDREHER-SATZ

- > Zum Entfernen abgebrochener Schrauben, Gewindebolzen und Rohrenden
- > Aus hochwertigem Chrom-Vanadium-Stahl, vergütet, 54-56 HRC



8551 S-006



8551 S-005

Inhalt			Code	No.
8551 S 1 2 3 4 5	M3-M18	0,125	2659336	8551 S-005
8551 S 1 2 3 4 5 6	M3-M24	0,230	2659344	8551 S-006

8551 SCHRAUBENAUSDREHER-SATZ

- > Aus Chrom-Vanadium-Stahl, 54 HRC
- > In transparenter Kunststoffbox



8551-55

Inhalt			Code	No.
8551 1 2 3 4 5	M3-M18	0,117	6759620	8551-55
8551 1 2 3 4 5 6	M3-M24	0,221	6759700	8551-66
8551 1 2 3 4 5 6 7 8	M3-M45	0,724	6759890	8551-88

8551 SCHRAUBENAUSDREHER

› Aus Chrom-Vanadium-Stahl, 54 HRC

Arbeitsweise:

- › In die abgebrochene Schraube ein zentrales Loch bohren
- › Mit Linksdrehung Schraubenausdreher in diese Bohrung eindrehen, bis er greift und den Schraubenrest löst (u.U. Rostlösungsmittel einsetzen!)
- › Schraubenausdreher jeweils so groß wie möglich wählen



$\frac{M}{mm}$	$\frac{M}{mm}$	\emptyset	Bohrung		$\leftarrow mm \rightarrow$	$\frac{kg}{mm^2}$	Code	No.
M3 - M6	1/8-1/4	1,4-3,6	1,8	2,7	50	0,005	6758490	8551 1
M6 - M8	1/4-5/16	2,1-4,9	2,6	3,8	57	0,009	6758570	8551 2
M8 - M11	5/16-7/16	3,1-5,5	3,7	4,9	65	0,015	6758650	8551 3
M11 - M14	7/16-9/16	4,8-8,8	5,5	7,0	70	0,030	6758730	8551 4
M14 - M18	9/16-3/4	6,2-11,0	7,0	9,0	80	0,051	6758810	8551 5
M18 - M24	3/4-1	9,4-15,0	10,3	12,0	85	0,098	6759030	8551 6
M24 - M33	1-1.3/8	12,7-19,0	13,7	14,5	95	0,162	6759110	8551 7
M33 - M45	1.3/8-1.3/4	17,5-24,0	18,6	18,0	100	0,283	6759380	8551 8

8551 TG WERKZEUGHALTER MIT KNARRE

- › Zur Betätigung der Schraubenausdreher (No. 8551 und 8551 S) an schwer zugänglichen Stellen
- › Umschaltbar, Rechts- und Linksgang
- › Verschiebbarer Quergriff
- › Mit Zweiback-Spannfutter zur Aufnahme von Vierkantschäften
- › Ganzstahlausführung, verchromt

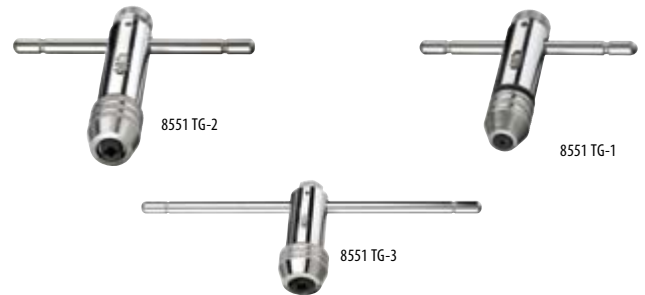

mm	$\frac{M}{mm}$	$\leftarrow mm \rightarrow$	$\frac{kg}{mm^2}$	Code	No.
2,0-5,0	M3-M8	85	0,186	2659433	8551 TG-1
4,6-8,0	M5-M12	110	0,315	2659441	8551 TG-2
9,0-12,5	M13-M20	117	1,040	2659468	8551 TG-3

8553 GEWINDESCHNEIDSATZ

- › Im Kunststoffkasten
- › Maße: 275 x 150 x 42 mm
- › Für Innengewinde M3 - M6
- › Für Außengewinde M3 - M6 max. 40 mm lang
- › Ratschengetriebenes System mit Verlängerungseinheit
- › Zusätzliche Führungshülse für Außengewinde zum achsymmetrischen Schneiden mit Spänesammler

Antriebswerkzeuge:

- › Knarre mit Verlängerung

Werkzeuge für Außengewinde:

- › Schneisenhalter mit Führungsscheiben und Schneideisen M3 - M6

Werkzeuge für Innengewinde:

- › Schnellspannfutter mit Gewindebohrer M3 - M6

Zubehör:

- › Befestigungsschrauben und Winkelschraubendreher



Inhalt	$\frac{kg}{mm^2}$	Code	No.
Quergriffknarre 2093 U-3 T	0,510	1939068	8553
Winkelschraubendreher 2 mm			
Verlängerung 1/4"			
Schneisenhalter			
Spannkopf-Gewindebohrerhalter			
Gewindestift M4x6			
Unterlegscheibe			
Führungsscheibe M3 M4 M5 M6			
Schneideisen M3 M4 M5 M6			
Gewindebohrer M3 M4 M5 M6			

Schaber

130 DREIKANT-LÖFFELSCHABER

- > Aus Spezialstahl
- > Arbeitsflächen geschliffen
- > Mit Holzgriff
- > Gebördelte Zwinge



Löffel				Code	No.
70	150	270	0,136	8777350	130-150
85	200	315	0,171	8777430	130-200

132 DREIKANT-HOHLSCHABER

- > Aus Spezialstahl
- > Arbeitsflächen geschliffen
- > Mit Holzgriff
- > Gebördelte Zwinge



			Code	No.
150	270	0,100	8779130	132-150
200	315	0,163	8779480	132-200
250	365	0,185	8779560	132-250

SICHERHEITSHINWEIS FÜR SCHABER



- > Berühren Sie nicht die scharfen Arbeitsenden.

133 D DICHTUNGSSCHABER

- > Aus Spezialstahl
- > Mit Holzgriff
- > Gebördelte Zwinge



			Code	No.
150	260	0,120	1395262	133 D-150

134 DREIKANT-VOLLSCHABER

- > Aus Spezialstahl
- > Arbeitsflächen geschliffen
- > Mit Holzgriff
- > Gebördelte Zwinge



			Code	No.
100	200	0,072	8781620	134-100
150	270	0,139	8781890	134-150
200	315	0,168	8782000	134-200

131 LÖFFELSCHABER (LANGSCHABER)

amerikanische Form

- > Aus Spezialstahl
- > Arbeitsflächen geschliffen
- > Mit Holzgriff

- > Gebördelte Zwinge



Löffel				Code	No.
85	200	315	0,100	8778320	131-200

133 F FLACHSCHABER

- > Aus Spezialstahl
- > Arbeitsflächen geschliffen
- > Mit Holzgriff

- > Gebördelte Zwinge
* nicht genormt



					Code	No.
150	270	20	5	*	0,190	8780490 133 F-150
200	315	20	5		0,234	8780650 133 F-200
250	365	25	6		0,390	8780730 133 F-250

133 H HARTMETALL-FLACHSCHABER

- > Eingelötete Hartmetallplatte
- > Mit Holzheft



					Code	No.
30	5	250	365	0,350	4523000	133 H

133 K DICHTUNGSSCHABER

- > Mit Kunststoffgriff



				Code	No.
10	240	22,5	0,154	6535190	133 K

134 K DREIKANTSCHABER

- > Arbeitsflächen geschliffen
- > Klinge mit Kunststoffüberzug
- > Mit schwarzem Kunststoffheft



				Code	No.
6	80	170	0,060	4646860	134 K

Locheisen

5700
HENKELLOCHEISEN

- > Nach DIN 7200 Form A
- > Zum Ausstanzen von Pappe, Leder, Gummi, Dichtmaterialien und anderen weichen Werkstoffen
- > Schneide gehärtet
- > Schaft blau lackiert

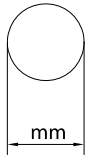

Ø mm	Ø inch	l mm	W kg	Code	No.
2	1/16	105	0,045	4542300	570002
3	1/8	105	0,045	4542490	570003
4	5/32	105	0,050	4542570	570004
5	3/16	110	0,070	4542650	570005
6	1/4	110	0,070	4542730	570006
7		120	0,090	4542810	570007
8	5/16	120	0,090	4543030	570008
9	11/32	120	0,090	4543110	570009
10	3/8	130	0,125	4543380	570010
11	7/16	130	0,130	4543460	570011
12	15/32	130	0,130	4543540	570012
13	1/2	140	0,165	4543620	570013
14	9/16	140	0,170	4626590	570014
15	19/32	140	0,180	4543890	570015
16	5/8	140	0,180	4543970	570016
17	21/32	145	0,230	4544000	570017
18	11/16	145	0,230	4544190	570018
19	3/4	145	0,240	4544270	570019
20	25/32	160	0,315	4544350	570020
21	13/16	160	0,315	4546560	570021

Ø mm	Ø inch	l mm	W kg	Code	No.
22	7/8	160	0,320	4545670	570022
23	29/32	170	0,375	4545750	570023
24	15/16	170	0,375	4540440	570024
25	1	170	0,400	4618300	570025
26	1.1/32	170	0,375	4618490	570026
27	1.1/16	175	0,475	4618570	570027
28	1.3/32	175	0,500	4618650	570028
29	1.1/8	175	0,450	4618730	570029
30	1.3/16	190	0,590	4618810	570030
31		190	0,580	4619030	570031
32	1.1/4	190	0,580	4619110	570032
33		195	0,660	4619380	570033
34	1.5/16	195	0,675	4619460	570034
35	1.3/8	195	0,690	4619540	570035
36		200	0,700	4619620	570036
37	1.7/16	205	0,700	4619700	570037
38	1.1/2	205	0,770	4619890	570038
39		205	0,770	4619970	570039
40	1.9/16	205	0,860	4620040	570040

5703
HENKELLOCHEISEN-SATZ

- > Nach DIN 7200 Form A
- > Zum Ausstanzen von Pappe, Leder, Gummi, Dichtmaterialien und anderen weichen Werkstoffen
- > Schneide gehärtet
- > Schaft blau lackiert
- > In Kunststoffrolltasche No. 570390



Inhalt	W kg	Code	No.
10-teilig, bestehend aus je 1 Stück Henkellocheisen 3, 5, 7, 8, 10, 13, 16, 19, 22, 25 mm	1,850	1549502	570303
8-teilig, bestehend aus je 1 Stück Henkellocheisen 3, 6, 8, 10, 12, 16, 20, 25 mm	1,470	1549510	570304
7-teilig, bestehend aus je 1 Stück Henkellocheisen 4, 6, 8, 10, 12, 14, 16 mm	0,960	2646382	570307

1101-5705
HENKELLOCHEISEN-SATZ

in i-BOXX® 72

- > Nach DIN 7200 Form A
- > Zum Ausstanzen von Pappe, Leder, Gummi, Dichtmaterialien und anderen weichen Werkstoffen
- > Schneide gehärtet
- > Schaft blau lackiert
- > Lieferung in GEDORE i-BOXX® 72 No. 1101 L
- > Maße: B 367 x T 316 x H 72 mm



Inhalt	W kg	Code	No.
18-teilig, bestehend aus je 1 Stück Henkellocheisen 2, 3, 4, 5, 6, 7, 8, 9, 10, 11, 12, 13, 14, 15, 16, 18, 20, 22 mm 1 GEDORE i-BOXX® 72 No. 1101 L	3,395	2963469	1101-570500

Blechscheren

420 BLECHSCHERE

- > Rechtsschneidend
- > Für lange gerade Schnitte
- > Berliner Form
- > Schneiden geschliffen
- > Für Blechdicken bis max. 1,0 mm bei Festigkeit 600 N/mm²
- > Schwarz lackiert, Schenkel mit blauem PVC-Überzug



Ausführung	l mm	kg	Code	No.
rechtsschneidend	250	0,470	4513980	420025
rechtsschneidend	300	0,740	4514010	420030

421 LOCHSCHERE

- > Für kurze gerade und Figurerschnitte (große Radien)
- > Schneiden geschliffen
- > Für Blechdicken bis max. 1,0 mm bei Festigkeit 600 N/mm²
- > Schwarz lackiert, Schenkel mit blauem PVC-Überzug



Ausführung	l mm	kg	Code	No.
rechtsschneidend	250	0,490	4514280	421025
rechtsschneidend	275	0,520	4514360	421027

422 IDEALSCHERE

- > Für gerade durchlaufende und Figurerschnitte
- > Schneiden geschliffen
- > Für Blechdicken bis max. 1,0 mm bei Festigkeit 600 N/mm²
- > Schwarz lackiert, Schenkel mit blauem PVC-Überzug



Ausführung	l mm	kg	Code	No.
rechtsschneidend	260	0,510	4514870	422026
linksschneidend	260	0,565	4515090	422126

423 DURCHLAUFSCHERE

- > Rechtsschneidend
- > Für lange gerade durchlaufende und Figurerschnitte
- > Schneiden geschliffen
- > Für Blechdicken bis max. 1,0 mm bei Festigkeit 600 N/mm²
- > Schwarz lackiert, Schenkel mit blauem PVC-Überzug



Ausführung	l mm	kg	Code	No.
rechtsschneidend	300	0,730	4515250	423030
rechtsschneidend	350	0,850	4515330	423035

424 IDEALSCHERE

- > Für gerade durchlaufende und Figurerschnitte
- > Mit Hebelübersetzung
- > Selbstöffnend durch eingebaute Feder, mit Arretierung
- > Schneiden geschliffen
- > Für Blechdicken bis max. 1,2 mm bei Festigkeit 600 N/mm²
- > Rutschfeste 2-Komponenten-Griffe



Ausführung	l mm	kg	Code	No.
rechtsschneidend	260	0,530	4515410	424026
linksschneidend	260	0,530	4515680	424126

425 FIGURESCHERE

- > Für gerade durchlaufende und Figurerschnitte
- > Mit Hebelübersetzung
- > Selbstöffnend durch eingebaute Feder, mit Arretierung
- > Schneiden geschliffen
- > Für Blechdicken bis max. 1,2 mm bei Festigkeit 600 N/mm²
- > Rutschfeste 2-Komponenten-Griffe



Ausführung	l mm	kg	Code	No.
rechtsschneidend	260	0,480	4515760	425026

Industrie-Schneidwaren

- › Traditionell wird bei Schneidwaren nicht von Vergütungsstahl sondern von Kohlenstoffstahl gesprochen. Kohlenstoffstahl ist nicht rostfrei, aber schnitthaltiger als Edelstahl. Die Klinge bleibt länger scharf.
- › Alle GEDORE Scheren werden glühend im Gesenk geschmiedet.

- › Sorgfältig bearbeitet und vergütet.
- › Die Schneide wird handgepliebt.
- › Kohlenstoffstahl, fachgerechte Vergütung und die handgepliebtete Schneide sorgen für einen optimalen Schnitt und lange Schnitthaltigkeit.

Messer

0038 TASCHENMESSER

- › Anker- oder Seglermesser, für den rauen Einsatz
- › Einklappbar
- › Universeller Gebrauch
- › Extrem scharf
- › Klinge aus Kohlenstoffstahl C75
- › Hartholzgriff, witterungsbeständig



			Code	No.
80	180	0,086	9100580	0038-08

0042 KABELMESSER

- › Mit Abisolierer
- › Einklappbar
- › Universeller Gebrauch
- › Extrem scharf
- › Klinge aus Kohlenstoffstahl C75
- › Hartholzgriff, witterungsbeständig



			Code	No.
90	195	0,076	9100660	0042-09

0063 KABELMESSER

- › Mit Abisolierer
- › Einklappbar
- › Universeller Gebrauch
- › Extrem scharf
- › Klinge aus rostfreiem Edelstahl X46Cr13
- › Kunststoffgriff



			Code	No.
80	200	0,092	9101200	0063-08

0059 - 0067 TASCHENMESSER

- › Traditionelles Arbeitsmesser
- › Einklappbar
- › Universeller Gebrauch
- › Extrem scharf
- › Klinge aus Kohlenstoffstahl C75
- › Hartholzgriff, witterungsbeständig



			Code	No.
70	160	0,061	9101470	0067-07
90	185	0,078	9101390	0065-09
100	210	0,102	9101120	0059-10

0117 ARBEITSMESSER

- › Besonders geeignet als Verpackungs-, Kartonage-, Lager- oder Papiermesser
- › Extrem scharf
- › Klinge aus Kohlenstoffstahl C75
- › Buchenholzgriff



			Code	No.
100	220	0,070	9102520	0117-10
120	240	0,080	9102600	0117-12
160	280	0,106	9102790	0117-16
180	300	0,110	9102870	0117-18

0246 GEWERBEMESSER

- › Breite Klinge mit geradem Rücken
- › Extrem scharf
- › Klinge aus Kohlenstoffstahl C75
- › Buchenholzgriff



			Code	No.
160	280	0,098	9106860	0246-16

0291 UNIVERSALMESSER

- › Universeller Einsatz
- › Extrem scharf
- › Klinge aus Kohlenstoffstahl C75
- › Buchenholzgriff



				Code	No.
60	175	0,037		9107910	0291-06

0365 ALLZWECKMESSER

- › Rostfrei
- › Kirschbaumholz-Griff



				Code	No.
70	165	0,039		9109290	0365-07

0513 KABELMESSER

- › Mit Abisolierer
- › Einklappbar
- › Universeller Gebrauch
- › Extrem scharf
- › Klinge aus Kohlenstoffstahl C70
- › Hartholzgriff, witterungsbeständig



				Code	No.
90	195	0,080		9113050	0513-09

4528

› 595



VDE 4522 K

› 594



VDE 4527 K

› 594



Spachtel

0175 SPACHTEL

- › Klinge gestanz
- › Fein polierter biegsamer Kohlenstoffstahl C75
- › Lasierter Buchenholzgriff



B		Code	No.
50	0,072	9104060	0175-05
60	0,080	9104140	0175-06
100	0,110	9104300	0175-10

0179 SPACHTEL

- › Professionelle Ausführung
- › Durchgehend geschmiedet
- › Fein polierter biegsamer Kohlenstoffstahl C50
- › Hartholzgriff, witterungsbeständig

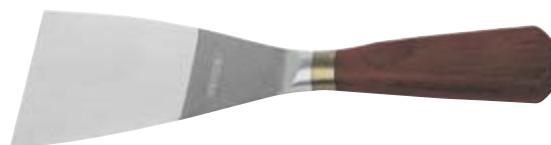

B		Code	No.
60	0,084	9104730	0179-06

Scheren

1104 SCHNEIDERSCHERE

- > Mit enormer Schneidleistung
- > Geeignet für Stoffe, Gummi, Tapeten, Kunststoff etc.
- > Geschmiedet, nachschleifbar
- > Nachträgliches Einstellen durch Stellschraube möglich
- > Fein polierter Kohlenstoffstahl C45, lackierte Augen RAL 5015, silikongetaucht
- > Stahlverchromt
- > Ausführung L = für Linkshänder



Größe	Schneidenlänge	Gesamtlänge		Code	No.
7"	85	180	0,142	9118280	1104-18
8"	95	200	0,248	9118360	1104-20
9"	110	230	0,300	9118440	1104-23
10"	120	260	0,378	9118520	1104-26

1277 PROFI-INDUSTRIE-SCHERE

- > Mit zwei gleichen Augen
- > Für universellen Gebrauch
- > Handgeschliffen
- > Nachträgliches Einstellen durch Stellschraube möglich
- > Fein polierter Kohlenstoffstahl C45
- > Stahlverchromt



Größe	Schneidenlänge	Gesamtlänge		Code	No.
6"	65	160	0,061	9119840	1277-16
7"	80	180	0,088	9119920	1277-18

1350 PROFI-INDUSTRIE-SCHERE

- > Mit einem großen und einem kleinen Auge für höhere Kraftübertragung
- > Für universellen Gebrauch
- > Handgeschliffen
- > Nachträgliches Einstellen durch Stellschraube möglich
- > Fein polierter Kohlenstoffstahl
- > Stahlverchromt
- > Ausführung L = für Linkshänder



Größe	Schneidenlänge	Gesamtlänge		Code	No.
6"	65	160	0,070	9120770	1350-16
7"	80	180	0,094	9120850	1350-18
7"	80	180	0,094	2082314	1350-18L
8"	100	200	0,132	9120930	1350-20

8096 KLEINE UNIVERSALSCHERE

- > Mit Abisoliermutter
- > Vernickelt, blaue Griffschutzumhüllung

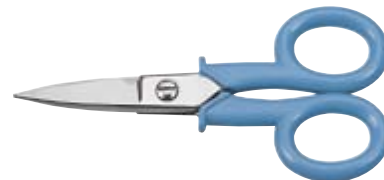

Schneidenlänge	Gesamtlänge		Code	No.
50	140	0,075	6707900	8096-140

at work

Mechaniker- und Montagehandschuhe

920 MECHANIKER- UND MONTAGE- HANDSCHUHE FASTFIT

- > Für den universellen Einsatz
- > Optimale Passform erhält das Tastgefühl und größtmögliche Fingerbeweglichkeit
- > Einstufung nach EN 420/03 in Stufe 5 (Bewertung von 0-5)
- > Handsympathisch
- > Strapazierfähiges Kunstleder und Synthetikmaterial



Größe		Code	No.
S/8	0,070	1938576	920 8
M/9	0,070	1938584	920 9
L/10	0,080	1938592	920 10
XL/11	0,080	1938606	920 11
XXL/12	0,080	1938614	920 12

922 MECHANIKER- UND MONTAGE- HANDSCHUHE M-PACT

- > Für harte Beanspruchung im Einsatz
- > Optimale Passform erhält das Tastgefühl und größtmögliche Fingerbeweglichkeit
- > Einstufung nach EN 420/03 in Stufe 5 (Bewertung von 0-5)
- > Gummierete Verstärkung der Fingerkuppen
- > Fixierung durch verstellbaren Klettverschluss im Bündchen
- > Zusätzliche Protektoren als Knöchelschutz
- > Ergonomische Innenhandverstärkung
- > Strapazierfähiges Kunstleder und Synthetikmaterial



Größe		Code	No.
S/8	0,080	1938738	922 8
M/9	0,080	1938746	922 9
L/10	0,080	1938754	922 10
XL/11	0,090	1938762	922 11
XXL/12	0,090	1938770	922 12

Werkzeugtaschen

WT 1056 1 PROFI-GÜRTEL, GEPOLSTERT

- > Für Taillenumfang von 80 - 120 cm
- > Stark gepolstert für maximalen Tragekomfort
- > Gürtel aus Naturleder



L	B	max. Tragfähigkeit kg		Code	No.
1330	145	12	0,450	1802410	WT 1056 1

WT 1056 2 UNIVERSAL-TASCHE

- > Ledertasche für Messer
- > Hammerträger mit Metallhaken
- > Haken für Bandmaß



B	H	max. Tragfähigkeit kg		Code	No.
290	290	5	0,340	1811096	WT 1056 2

WT 1056 3 MASCHINEN-HALFTER

- > Geeignet für Bohrmaschinen und Akku-Schrauber
- > Mit Taschen für Schrauben und Bits
- > Mit Sicherungsschlaufe



B	H	max. Tragfähigkeit kg		Code	No.
210	320	4	0,150	1818147	WT 1056 3

WT 1056 4 HAMMERTRÄGER MIT METALLHAKEN

- > Hält Latthämmer in einem komfortablen Winkel
- > Ermöglicht uneingeschränkte Bewegungsfreiheit
- > Aus Polyester und blauem Wildleder
- > Haken rostfrei und schwenkbar



B	H	max. Tragfähigkeit kg		Code	No.
100	160	3	0,100	1818155	WT 1056 4

WT 1056 5 DREI-TASCHEN-SET

- > Für Taillenumfang von 80 - 120 cm
- > 4 Holster, 5 Vorratsfächer und 1 Haken für Bandmaß



B	H	max. Tragfähigkeit kg		Code	No.
690	270	10	0,750	1818163	WT 1056 5

WT 1056 6 ELEKTRIKER-TASCHE

- > Großzügiges Kammersystem in den Taschen
- > 8 Schraubendreheraufnahmen
- > Extrafach für Abisoliermesser
- > Haltekette für Isolierband



B	H	max. Tragfähigkeit kg		Code	No.
240	320	3	0,500	1818171	WT 1056 6

WT 1056 7 PROFI-GÜRTEL-SET

- > Starke Gürtelpolsterung für höchsten Tragekomfort bei maximaler Beladung
- > Für Taillenumfang von 80 - 120 cm
- > Grundgürtel aus Leder
- > All inclusive: Maschinenhalter, Hammerträger, 2 Kammertaschen und Handy-Tasche - auch separat erhältlich No. WT 1056 7-1



Bezeichnung	l mm	max. Tragfähigkeit kg		Code	No.
Profi-Gürtel-Set	1330	12	1,600	1818198	WT 1056 7
Handy-Tasche	-	-	0,052	1963171	WT 1056 7-1

WT 1056 8 DUO-TASCHE

- > Ledertasche für Messer
- > 2 große Vorratsfächer



B	H	max. Tragfähigkeit kg		Code	No.
240	280	3	0,360	1818201	WT 1056 8

WT 1056 9 ROLLTASCHE

- > Mit 12 Taschen für schmale Werkzeuge, z. B. Ring-Maulschlüssel oder Schraubendreher
- > Lieferung ohne Werkzeuge



B	H	max. Tragfähigkeit kg		Code	No.
320	350	2	0,120	1818228	WT 1056 9

WT 1056 10

KNIESCHONER, PAAR

- > Aus gummiertem, starkem Synthetikleder
- > Softe Fütterung für schonendes Knien
- > Klettverschluss
- > Universalgröße



	Code	No.
0,200	1818236	WT 1056 10

WT 1056 11

WERKZEUG-RUCKSACK PROFI

- > Mit extrem großem Stauvolumen
- > Praktisch angeordnete Taschen im Innen- und Außenbereich
- > Ideal zum Unterbringen von Werkzeugen, Zubehör und Unterlagen
- > Robuste Reißverschlüsse
- > Verstärkter Rücken, gepolsterte Schulterhalfter und zusätzlichem Top-Griff
- > Reißfestes Polyestergewebe mit 3M-Reflektorstreifen, Wildleder
- > Spritzwasserabweisend
- > Unempfindlich gegen Temperaturschwankungen



B	H	T	max. Tragfähigkeit kg		Code	No.
300	400	120	15	2,800	1818244	WT 1056 11

WT 1056 12

WERKZEUG-RUCKSACK SOFT

- > Soft-Rucksack, extrem leicht und dennoch robust
- > Aus reißfestem Polyestergewebe und Wildleder
- > Strapazierfähig und wasserfest
- > Praktisch angeordnete Taschen im Innen- und Außenbereich
- > Ideal zum Unterbringen von Werkzeugen, Zubehör und Unterlagen
- > Robuste Reißverschlüsse
- > Gepolsterte Schulterhalfter und zusätzlicher Top-Griff



B	H	T	max. Tragfähigkeit kg		Code	No.
380	410	70	12	1,900	1818252	WT 1056 12

WT 1056 13

WERKZEUG-WESTE

- > Multifunktionale Werkzeug-Weste mit vielen Taschen und Halterungen
- > Universalgröße mit 4 Verstellgurten, individuell stufenlos weitenverstellbar
- > Gepolsterte Taschen in verschiedenen Größen für Werkzeuge und kleinere Teile
- > Tasche für Mobiltelefon und verstärkter Metallanhänger für einen Hammer
- > Breite Rückentasche
- > Netzeinsatz im Rückenteil für ein angenehmes Hautklima
- > Ausweisfenster
- > Reißfestes Polyestergewebe mit 3M-Reflektorstreifen, Wildleder
- > Spritzwasserabweisend
- > Unempfindlich gegen Temperaturschwankungen



B	H	max. Tragfähigkeit kg		Code	No.
480	660	5	1,000	1818260	WT 1056 13



SCHUTZISOLIERTE WERKZEUGE

SCHRAUBEN-
SCHLÜSSEL 1000 V
>572



DREHMOMENT-
SCHLÜSSEL 1000 V
>573



BETÄTIGUNGSWERK-
ZEUGE 3/8" 1000 V
>573



BETÄTIGUNGSWERK-
ZEUGE 1/2" 1000 V
>574



SCHRAUBENDREHER
1000 V
>575



ZANGEN 1000 V
>580



SORTIMENTE 1000 V
>587



ZUBEHÖR 1000 V
>593



VDE ISOLIERTE WERKZEUGE

Woran erkenne ich sicheres VDE-Werkzeug?

- > Aufschriften: Alle nach DIN EN 60900 geprüften Werkzeuge müssen mit dem Namen des Herstellers, der Modell- oder Typenbezeichnung, dem Herstellungsjahr und dem Bildzeichen Doppeldreieck mit 1000 V Angabe gekennzeichnet sein.
- > Alle mechanischen Anforderungen, wie Härte, Drehmoment oder Kräfte, müssen den entsprechenden DIN-ISO-Toleranzen entsprechen.



Ist die Arbeitsumgebung entsprechend gut vorbereitet?

VDE-Zubehör

Teile unseres VDE-Zubehörs sind mit dem für die Schutzausrüstung üblichen Prüfzeichen gekennzeichnet.



Was muss ich vor dem Arbeitseinsatz beachten?

Der VDE-Sicherheitscheck - zu Ihrer eigenen Sicherheit

VDE-Sicherheitshinweise

- > Arbeiten unter elektrischer Spannung dürfen nur von speziell dafür ausgebildetem Personal durchgeführt werden!
- > Es dürfen nur Werkzeuge und Sicherheitsausrüstungen verwendet werden, die mit Doppeldreieck oder Glocke 1000 V gekennzeichnet sind (siehe BGV A3).
- > Vor Beginn jeder Arbeit prüfen, ob die Isolierung Beschädigungen aufweist.
- > Beschädigtes Werkzeug darf nicht benutzt werden!
- > Die Vorschriften der Berufsgenossenschaften und Energieversorgungsunternehmen sind zu beachten!
- > GEDORE VDE-Werkzeug ist für Arbeiten unter Spannung bis 1000 V AC (Wechselspannung) und 1500 V DC (Gleichspannung) zugelassen.
- > Es dürfen nur Werkzeuge kombiniert werden, die sich fest miteinander verbinden lassen.





- > Nur Werkzeuge mit diesen Prüfzeichen gelten als isolierte Werkzeuge
- > VDE-Isolierung: isoliert bis 1000 V nach EN 60900/IEC 60900
- > Sicheres Arbeiten unter elektrischer Spannung
- > Bis AC 1000 V (Wechselspannung)
- > Bis DC 1500 V (Gleichspannung)



Mit Doppeldreieck gekennzeichnete Werkzeuge sind stückgeprüft = Einzelprüfung mit 10.000 V AC (Wechselspannung) nach EN 60900/IEC 60900



Das VDE-Zeichen bedeutet, die Prüfung ist vom VDE-Prüfinstitut durchgeführt worden. Damit garantiert GEDORE und das VDE-Prüfinstitut die Erfüllung der Werkzeug- und Sicherheitsnormen und entspricht damit dem deutschen Produktsicherheitsgesetz.



Das GS-Zeichen ist ein im Produktsicherheitsgesetz (ProdSG) über technische Arbeitsmittel und Verbraucherprodukte definiertes Zeichen. Es darf nur mit der Nennung der Prüf- und Zertifizierungsstelle verwendet werden.

VDE-Check-Tool-Isolierung

- > Alle GEDORE VDE-Sicherheits-Werkzeuge, die mit Weich-Kunststoff isoliert sind, besitzen eine Check-Tool-Isolierung.
- > Die 2-Farb-Mehrschichtisolierung, außen rot, innen gelb, unterstützt die BGV A3 (VBG-4) Vorschrift.
- > Das Werkzeug darf keine erkennbaren Schäden aufweisen; Wenn gelb sichtbar wird, ist es höchste Zeit das Werkzeug zu entsorgen.
- > Bei Werkzeugen mit gespritzter Isolierung ist eine Check-Tool Isolierung aus technischen Gründen nicht möglich.



2-fach Check-Tool-Isolierung



VDE 2 E VDE-EINRINGSCHLÜSSEL

tief gekröpft



- > GEDORE Vanadium-Stahl 31CrV3
- > VDE isoliert bis 1000 V, nach EN 60900/IEC 60900, 2-fach Check-Tool-Isolierung



Ø	l mm	kg	Code	No.
8	170	0,061	6035890	VDE 2 E 8
9	170	0,074	6035970	VDE 2 E 9
10	170	0,097	6036000	VDE 2 E 10
11	180	0,093	6036190	VDE 2 E 11
12	190	0,147	6036270	VDE 2 E 12
13	190	0,130	6036350	VDE 2 E 13
14	210	0,151	6036430	VDE 2 E 14
15	215	0,155	6036510	VDE 2 E 15
17	220	0,199	6036780	VDE 2 E 17
19	240	0,244	6036860	VDE 2 E 19
22	260	0,319	6036940	VDE 2 E 22
24	280	0,446	6037080	VDE 2 E 24
27	295	0,506	6037160	VDE 2 E 27
30	310	0,592	6037240	VDE 2 E 30
32	330	0,683	6037320	VDE 2 E 32

VDE 894 VDE-EINMAUL- SCHLÜSSEL



- > GEDORE Vanadium-Stahl 31CrV3
- > VDE isoliert bis 1000 V, nach EN 60900/IEC 60900, 2-fach Check-Tool-Isolierung
- > Maulstellung = 15°



Ø mm	l mm	kg	Code	No.
9	105	0,030	6572040	VDE 894 9
10	105	0,034	6572120	VDE 894 10
11	115	0,044	6572200	VDE 894 11
12	125	0,052	6572390	VDE 894 12
13	135	0,067	6572470	VDE 894 13
14	145	0,081	6572550	VDE 894 14
15	150	0,093	6572630	VDE 894 15
16	155	0,108	6572710	VDE 894 16
17	160	0,117	6572980	VDE 894 17
19	175	0,161	6573010	VDE 894 19
22	200	0,210	6573280	VDE 894 22
24	220	0,268	6573360	VDE 894 24
27	245	0,396	6573440	VDE 894 27
30	265	0,486	6573520	VDE 894 30
32	280	0,558	6574920	VDE 894 32

V 60 CP EINMAULSCHLÜSSEL

verstellbar, 1000 V



- > Verchromt
- > Tauchisoliert
- > Stückgeprüft, isoliert bis 1000 V



Größe "	mm	kg	Code	No.
6	20	0,170	2179040	V 60 CP 6
8	25	0,330	2179059	V 60 CP 8
10	30	0,520	2179067	V 60 CP 10
12	36	0,880	2179075	V 60 CP 12

VDE 2133 VDE-STECKSCHLÜSSEL

mit 3K-Griff



- > 3-Komponenten-Griff Power-Grip³ mit Aufhängeloch
- > Ergonomische Griffform für präzises, ermüdungsfreies Arbeiten
- > Formschlüssige Verbindung von Griff und Klinge für optimale Kraftübertragung
- > Kopftiefe 25 mm, Klingenlänge 125 mm
- > VDE isoliert bis 1000 V, nach EN 60900/IEC 60900



Ø	l mm	l mm	Kopf-Ø	Ø	kg	Code	No.
3	125	225	9	8,9	0,109	1747045	VDE 2133 3
4	125	225	10	8,9	0,111	1747053	VDE 2133 4
5	125	225	11	8,9	0,112	1747061	VDE 2133 5
6	125	225	12	8,9	0,114	1747088	VDE 2133 6
7	125	235	14	9,9	0,152	1747096	VDE 2133 7
8	125	235	15	9,9	0,154	1747118	VDE 2133 8
9	125	235	16	9,9	0,154	1747126	VDE 2133 9
10	125	235	17	9,9	0,161	1747134	VDE 2133 10
11	125	245	19	10,9	0,193	1747142	VDE 2133 11
12	125	245	20	10,9	0,196	1747150	VDE 2133 12
13	125	245	21	10,9	0,199	1747169	VDE 2133 13
14	125	245	22	10,9	0,198	1747177	VDE 2133 14
17	125	245	26	10,9	0,222	1747185	VDE 2133 17

VDE 4507

VDE-DREHMOMENT-SCHLÜSSEL 1/2"



5-50 N·m / 4-37 lbf·ft

- > Kontrollierter Schraubenanzug im gängigsten Bereich von 5 - 50 N·m / 4 - 37 lbf·ft
- > Automatische Kurzwegauslösung mit fühlbarem und hörbarem Signal
- > Doppel-Skala mit einer Skaleneinteilung von 5 N·m und 5 lbf·ft
- > Feinverzahnte Knarre mit Vierkantantrieb nach DIN 3120 - A12,5, ISO 1174
- > VDE isoliert bis 1000 V, nach EN 60900/IEC 60900, 2-fach Check-Tool-Isolierung



"	mm	mm	kg	Code	No.
1/2	12,5	370	1,251	6681920	VDE 4507-4

VDE INX 30

VDE-SCHRAUBENDREHER-EINSATZ 3/8"

NEU



für Innenvielzahnsschrauben XZN

- > Mit eingepresstem Stift
- > Mit Innenvierkantantrieb nach DIN 3120 - C 10, ISO 1174
- > Spitze aus GEDORE Vanadium-Sonderstahl, manganphosphatiert
- > VDE isoliert bis 1000 V, nach EN 60900/IEC 60900, 2-fach Check-Tool-Isolierung



"	Code	No.
M8	2946564	VDE INX 30 8
M10	2946572	VDE INX 30 10
M12	2946580	VDE INX 30 12

VDE 3090

VDE-VERLÄNGERUNG 3/8"

NEU



- > Für Steckschlüsseinsätze mit Vierkantantrieb nach DIN 3120, ISO 1174
- > VDE isoliert bis 1000 V, nach EN 60900/IEC 60900, 2-fach Check-Tool-Isolierung
- > 16 - 18 mm Isolierüberstand



"	mm	mm	kg	Code	No.
3/8	10	75	0,097	2946548	VDE 3090-3
3/8	10	150	0,115	2946556	VDE 3090-6

VDE 30

VDE-STECKSCHLÜSSEL-EINSATZ 3/8"

NEU



- > 6-kant, handbetätigt
- > Mit Innenvierkantantrieb nach DIN 3120 - C 10, ISO 1174
- > GEDORE Vanadium-Stahl 31CrV3
- > VDE isoliert bis 1000 V, nach EN 60900/IEC 60900, 2-fach Check-Tool-Isolierung
- > 16 - 18 mm Isolierüberstand



O	d ₁	d ₂	L	Code	No.
6	13,7	23	44	2946386	VDE 30 6
8	16,1	23	44	2946394	VDE 30 8
9		23	44	2946408	VDE 30 9
10	18,7	23	44	2946416	VDE 30 10
11	20,0	23	44	2946424	VDE 30 11
12	21,2	23	44	2946432	VDE 30 12
13	22,5	23	44	2946440	VDE 30 13
14	23,7	23	45	2946459	VDE 30 14
15	25,0	23	46	2946467	VDE 30 15
16	26,2	23	46	2946475	VDE 30 16
17	27,5	23	46	2946483	VDE 30 17
18	28,7	23	46	2946491	VDE 30 18
19	30,0	23	46	2946505	VDE 30 19
20	31,2	23	47	2946513	VDE 30 20
22	33,7	23	48	2946521	VDE 30 22

VDE 3093 U

VDE-UMSCHALT-KNARRE 3/8"

NEU



mit Druckknopfauflösung

- > Leichtgängig und robust
- > Absolut sicherer Halt der Aufsteckwerkzeuge durch Druckknopf-Arretierung mit Kugel im Vierkantantrieb
- > Umschaltung der Drehrichtung erfolgt durch zwei Druckknöpfe mit der Markierung R und L am Schaft
- > Rückschwenkwinkel 8,2 Grad
- > Vierkantantrieb nach DIN 3120 - A 10, ISO 1174 aus Chrom-Vanadium-Stahl 31CrV3
- > VDE isoliert bis 1000 V, nach EN 60900/IEC 60900



"	mm	mm	kg	Code	No.
3/8	10	185	0,215	2946599	VDE 3093 U



VDE 19 VDE-STECKSCHLÜSSEL- EINSATZ 1/2"



- > 6-kant, handbetätigt
- > Mit Innenvierkantantrieb nach DIN 3120 - C 12,5, ISO 1174
- > GEDORE Vanadium-Stahl 31CrV3
- > VDE isoliert bis 1000 V, nach EN 60900/IEC 60900, 2-fach Check-Tool-Isolierung
- > 16 - 18 mm Isolierüberstand
- > Der Durchmesser d_1 bei den Abmessungen 27, 30 und 32 ist nicht genormt

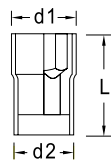

Ø	d_1	d_2	L		Code	No.
10	19,5	27	54,0	0,070	6122510	VDE 19 10
11	20,7	27	54,0	0,067	6122780	VDE 19 11
12	22,0	27	54,0	0,070	6122860	VDE 19 12
13	23,2	27	54,0	0,069	6122940	VDE 19 13
14	24,5	27	54,0	0,073	6123080	VDE 19 14
15	25,7	27	55,5	0,088	6123160	VDE 19 15
16	27,0	27	55,5	0,086	1439294	VDE 19 16
17	28,2	27	55,5	0,084	6123240	VDE 19 17
19	30,7	27	56,0	0,092	6123320	VDE 19 19
22	34,5	27	57,5	0,121	6123400	VDE 19 22
24	37,0	27	57,5	0,146	6123590	VDE 19 24
27	40,7	27	57,5	0,174	6123670	VDE 19 27
30	44,5	27	59,0	0,212	6123750	VDE 19 30
32	47,0	27	60,5	0,250	6123830	VDE 19 32

VDE 1988 - VDE 1989 T VDE-T-GRIFF



für 1/2" VDE-Aufsteckwerkzeuge

- > VDE isoliert bis 1000 V, nach EN 60900/IEC 60900, 2-fach Check-Tool-Isolierung
- > VDE 1988 mit Schraubenarretierung nicht für Verwendung mit VDE IN 19 geeignet
- > VDE 1989 T mit Zugarretierung

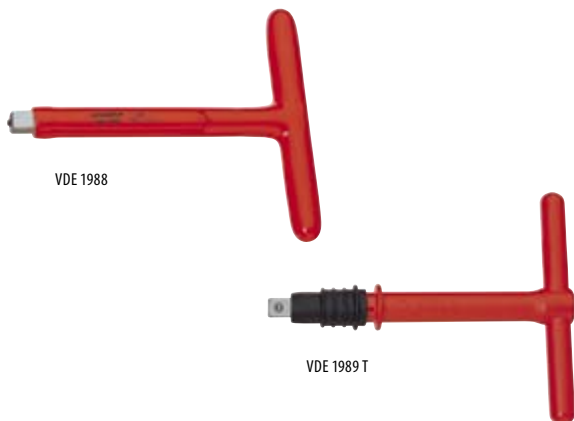

■ "	■	↳ mm ↳		Code	No.
1/2	12,5	200	0,455	6124210	VDE 1988
1/2	12,5	200	0,355	6124720	VDE 1989 T

VDE IN 19 VDE-SCHRAUBENDREHER- EINSATZ 1/2"



für Innensechskantschrauben

- > Mit eingepresstem Stift
- > Mit Innenvierkantantrieb nach DIN 3120 - C 12,5, ISO 1174, mit Kugelfangrille
- > Spitze aus GEDORE Vanadium-Sonderstahl
- > VDE isoliert bis 1000 V, nach EN 60900/IEC 60900, 2-fach Check-Tool-Isolierung
- > Einsätze lassen sich nur kombinieren mit VDE 1989 T, VDE 1991, VDE 1993 U und VDE 4507



●	↳ mm ↳	∅		Code	No.
5	106	27	0,083	6124480	VDE IN 19 5
6	106	27	0,095	6124560	VDE IN 19 6
8	106	27	0,109	6124640	VDE IN 19 8

VDE 1990 VDE-VERLÄNGERUNG 1/2"



- > Für Steckschlüsseinsätze mit Vierkantantrieb nach DIN 3120, ISO 1174
- > Mit Arretierungsschraube zum Festsetzen der Steckschlüsseinsätze
- > VDE isoliert bis 1000 V, nach EN 60900/IEC 60900, 2-fach Check-Tool-Isolierung
- > Nicht für Verwendung mit VDE IN 19 geeignet
- > 16 - 18 mm Isolierüberstand



■ "	■	↳ mm ↳		Code	No.
1/2	12,5	125	0,213	6124050	VDE 1990-5
1/2	12,5	250	0,411	6124130	VDE 1990-10

VDE 1991 VDE-VERLÄNGERUNG 1/2"



- > Mit Hohlchaft, speziell geeignet für Schraubendrehereinsätze VDE IN 19
- > Max. Drehmoment 370 N·m
- > VDE isoliert bis 1000 V, nach EN 60900/IEC 60900, 2-fach Check-Tool-Isolierung



■ "	■	↳ mm ↳		Code	No.
1/2	12,5	125	0,204	1507516	VDE 1991

VDE 1993 U

VDE-UMSCHALT- KNARRE 1/2"



mit Druckknopfauflösung

- > Leichtgängig und robust
- > Absolut sicherer Halt der Aufsteckwerkzeuge durch Druckknopf-Arretierung mit Kugel im Vierkantantrieb
- > Umschaltung der Drehrichtung erfolgt durch zwei Druckknöpfe mit der Markierung R und L am Schaft
- > Rückschwenkwinkel 10 Grad
- > Vierkantantrieb nach DIN 3120 - A 12,5, ISO 1174 aus Chrom-Vanadium-Stahl 31CrV3
- > VDE isoliert bis 1000 V, nach EN 60900/IEC 60900



"	mm	mm	kg	Code	No.
1/2	12,5	270	0,546	6123910	VDE 1993 U

V 42

VDE-WINKELSCHRAUBEN- DREHER

1000 V

für Innensechskantschrauben

- > Nach DIN ISO 2936
- > Besonders geeignet für Kabelzweigklemmringe
- > Ölgehärtet
- > Aus GEDORE Vanadium-Sonderstahl
- > Stückgeprüft, isoliert bis 1000 V

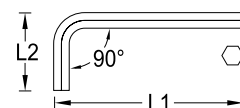

mm	L ₁	L ₂	kg	Code	No.
3	130	23,5	0,020	2324849	V 42 3
4	120	40,0	0,025	2324857	V 42 4
5	140	48,0	0,045	2324865	V 42 5
6	140	48,0	0,060	2324873	V 42 6
8	150	51,0	0,110	2324881	V 42 8
10	220	51,0	0,230	2324903	V 42 10
12	260	61,5	0,350	2324911	V 42 12

V 42 T

VDE-SECHSKANT- SCHRAUBENDREHER MIT T-GRIFF

1000 V

für Innensechskantschrauben

- > Stückgeprüft, isoliert bis 1000 V
- > Mit Check-Tool Isolierung
- > GEDORE Chrom-Vanadium-Stahl 59CrV4



mm	mm	X	kg	Code	No.
4	160	X	0,145	2661225	V 42 T 4
5	160	X	0,250	2661233	V 42 T 5
6	160	X	0,250	2661241	V 42 T 6
8	160	X	0,260	2661268	V 42 T 8
10	200	-	0,390	2661276	V 42 T 10
11	200	-	0,400	2661284	V 42 T 11
12	200	-	0,420	2661292	V 42 T 12

VDE 2170

VDE-SCHRAUBEN- DREHER

1000 V

für Schlitzschrauben

- > Stückgeprüft, VDE isoliert bis 1000 V, nach EN 60900/IEC 60900, vollisolierte Klinge
- > Spitze nach DIN ISO 2380-1 Form B
- > 3-Komponenten-Griff Power-Grip³ mit Aufhängeloch
- > Ergonomische Griffform für präzises, ermüdungsfreies Arbeiten
- > Formschlüssige Verbindung von Griff und Klinge für optimale Kraftübertragung
- > Antriebsform-Markierung am Griffende
- > Klinge aus GEDORE Molybdän-Vanadium-Plus Stahl vergütet



mm	mm	mm	mm	kg	Code	No.
2,5	0,4	75	160	0,038	1612220	VDE 2170 2,5
3,0	0,5	100	185	0,042	1612239	VDE 2170 3
3,5	0,6	100	185	0,055	1612247	VDE 2170 3,5
4,0	0,8	100	185	0,058	1612255	VDE 2170 4
5,5	1,0	125	225	0,095	1612271	VDE 2170 5,5
6,5	1,2	150	260	0,134	1612298	VDE 2170 6,5
8,0	1,2	175	295	0,158	1612301	VDE 2170 8
10,0	1,6	200	320	0,208	1612336	VDE 2170 10



SLIM DRIVE

Kommt problemlos dahin, wo andere stecken bleiben

- > Ultrakleiner Klingendurchmesser bei voller mechanischer und elektrischer Sicherheit
- > Tief in Schraubenschächten liegende Schrauben werden problemlos erreicht
- > VDE isoliert bis 1000 V, nach EN 60900/IEC 60900, vollisolierte Klinge
- > 3-Komponenten-Griff Power-Grip³ mit Aufhängeloch
- > Ergonomische Griffform für präzises, ermüdungsfreies Arbeiten
- > Formschlüssige Verbindung von Griff und Klinge für optimale Kraftübertragung
- > Antriebsform-Markierung am Griffende
- > Klinge aus GEDORE Molybdän-Vanadium-Plus Stahl vergütet

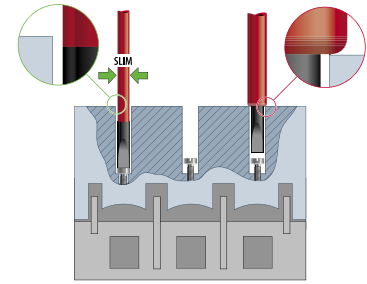

VDE 2172 VDE-SCHRAUBENDREHER SLIM DRIVE



für Schlitzschrauben

- > Stückgeprüft, VDE isoliert bis 1000 V, nach EN 60900/IEC 60900, vollisolierte Klinge
- > 3-Komponenten-Griff Power-Grip³ mit Aufhängeloch
- > Ergonomische Griffform für präzises, ermüdungsfreies Arbeiten
- > Formschlüssige Verbindung von Griff und Klinge für optimale Kraftübertragung
- > Antriebsform-Markierung am Griffende
- > Ultrakleiner Klingendurchmesser bei voller mechanischer und elektrischer Sicherheit
- > Tief in Schraubenschächten liegende Schrauben werden problemlos erreicht
- > Klinge aus GEDORE Molybdän-Vanadium-Plus Stahl vergütet



⊖ mm	mm	mm	mm	kg	Code	No.
3,5	0,6	100	185	0,055	2824736	VDE 2172 3,5
4,0	0,8	100	185	0,055	2824744	VDE 2172 4
5,5	1,0	125	225	0,100	2824752	VDE 2172 5,5
6,5	1,2	150	260	0,140	2824760	VDE 2172 6,5

V 2160 MS PH SCHRAUBENDREHER MAVO

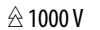

für Kreuzschlitzschrauben PH

- > Berührungsloser Spannungsfinder und eingebauter Magnetfeldtester
- > Spannungsfelder werden rot und Magnetfelder grün angezeigt
- > Der berührungslose Spannungsfinder erkennt spannungsführende Leiter. Kabelbruch kann bis auf wenige Millimeter durch das kapazitive Messverfahren lokalisiert werden.
- > Der Magnetfeldtester überprüft die Funktion von elektromagnetischen Schaltern und Ventilen ohne das der Schalter außer Betrieb gesetzt werden muss. Sowohl permanente als auch wechselnde Magnetfelder werden angezeigt.
- > 3-Komponenten-Griff Power-Grip³
- > Ergonomische Griffform für präzises, ermüdungsfreies Arbeiten
- > Formschlüssige Verbindung von Griff und Klinge für optimale Kraftübertragung
- > Klinge aus GEDORE Molybdän-Vanadium-Plus Stahl vergütet
- > Stückgeprüft, isoliert bis 1000 V



⊕ PH	M	mm	mm	kg	Code	No.
2	M3,5 - M5	100	210	0,140	2824434	V 2160 MS PH 2

VDE 2160 PH VDE-SCHRAUBENDREHER



für Kreuzschlitzschrauben PH

- > Stückgeprüft, VDE isoliert bis 1000 V, nach EN 60900/IEC 60900, vollisolierte Klinge
- > Spitze nach DIN ISO 8764-1 PH
- > 3-Komponenten-Griff Power-Grip³ mit Aufhängeloch
- > Ergonomische Griffform für präzises, ermüdungsfreies Arbeiten
- > Formschlüssige Verbindung von Griff und Klinge für optimale Kraftübertragung
- > Antriebsform-Markierung am Griffende
- > Klinge aus GEDORE Molybdän-Vanadium-Plus Stahl vergütet



⊕ PH	M	mm	mm	kg	Code	No.
0	M1,6 - M2	60	145	0,039	1612107	VDE 2160 PH 0
1	M2 - M3	80	180	0,082	1612115	VDE 2160 PH 1
2	M3,5 - M5	100	210	0,119	1612123	VDE 2160 PH 2
3	M5,5 - M7	150	270	0,188	1612131	VDE 2160 PH 3
4	M8 - M10	200	320	0,269	1612158	VDE 2160 PH 4

VDE 2160 PZ VDE-SCHRAUBENDREHER



für Kreuzschlitzschrauben PZ

- > Stückgeprüft, VDE isoliert bis 1000 V, nach EN 60900/IEC 60900, vollisolierte Klinge
- > Spitze nach DIN ISO 8764-1 PZ
- > 3-Komponenten-Griff Power-Grip³ mit Aufhängeloch
- > Ergonomische Griffform für präzises, ermüdungsfreies Arbeiten
- > Formschlüssige Verbindung von Griff und Klinge für optimale Kraftübertragung
- > Antriebsform-Markierung am Griffende
- > Klinge aus GEDORE Molybdän-Vanadium-Plus Stahl vergütet



⊕ PZ	M	mm	mm	kg	Code	No.
0	M1,6 - M2	60	145	0,038	1612166	VDE 2160 PZ 0
1	M2 - M3	80	180	0,082	1612182	VDE 2160 PZ 1
2	M3,5 - M5	100	210	0,120	1612190	VDE 2160 PZ 2
3	M5,5 - M7	150	270	0,188	1612204	VDE 2160 PZ 3
4	M8 - M10	200	320	0,270	1612212	VDE 2160 PZ 4

VDE 2162 PH VDE-SCHRAUBENDREHER SLIM DRIVE



für Kreuzschlitzschrauben PH

- > Stückgeprüft, VDE isoliert bis 1000 V, nach EN 60900/IEC 60900, vollisolierte Klinge
- > 3-Komponenten-Griff Power-Grip³ mit Aufhängeloch
- > Ergonomische Griffform für präzises, ermüdungsfreies Arbeiten
- > Formschlüssige Verbindung von Griff und Klinge für optimale Kraftübertragung
- > Antriebsform-Markierung am Griffende
- > Ultrakleiner Klingendurchmesser bei voller mechanischer und elektrischer Sicherheit
- > Tief in Schraubenschächten liegende Schrauben werden problemlos erreicht
- > Klinge aus GEDORE Molybdän-Vanadium-Plus Stahl vergütet



⊕ PH	M	mm	mm	kg	Code	No.
1	M2 - M3	80	180	0,100	2824442	VDE 2162 PH 1
2	M3,5 - M5	100	210	0,140	2824450	VDE 2162 PH 2

VDE 2162 PZ VDE-SCHRAUBENDREHER SLIM DRIVE



für Kreuzschlitzschrauben PZ

- > Stückgeprüft, VDE isoliert bis 1000 V, nach EN 60900/IEC 60900, vollisolierte Klinge
- > 3-Komponenten-Griff Power-Grip³ mit Aufhängeloch
- > Ergonomische Griffform für präzises, ermüdungsfreies Arbeiten
- > Formschlüssige Verbindung von Griff und Klinge für optimale Kraftübertragung
- > Antriebsform-Markierung am Griffende
- > Ultrakleiner Klingendurchmesser bei voller mechanischer und elektrischer Sicherheit
- > Tief in Schraubenschächten liegende Schrauben werden problemlos erreicht
- > Klinge aus GEDORE Molybdän-Vanadium-Plus Stahl vergütet



⊕ PZ	M	mm	mm	kg	Code	No.
1	M2 - M3	80	180	0,100	2824469	VDE 2162 PZ 1
2	M3,5 - M5	100	210	0,140	2824477	VDE 2162 PZ 2

VDE 2162-2172 PH-02 VDE-SCHRAUBENDREHER- SATZ SLIM DRIVE



2-teilig

- > Praktische Satzzusammenstellung in umweltfreundlicher Kartonverpackung
- > Für Schlitz- und Kreuzschlitzschrauben PH
- > Ultrakleiner Klingendurchmesser bei voller mechanischer und elektrischer Sicherheit
- > Tief in Schraubenschächten liegende Schrauben werden problemlos erreicht
- > VDE isoliert bis 1000 V, nach EN 60900/IEC 60900, vollisolierte Klinge
- > 3-Komponenten-Griff Power-Grip³ mit Aufhängeloch
- > Ergonomische Griffform für präzises, ermüdungsfreies Arbeiten
- > Formschlüssige Verbindung von Griff und Klinge für optimale Kraftübertragung
- > Antriebsform-Markierung am Griffende
- > Klinge aus GEDORE Molybdän-Vanadium-Plus Stahl vergütet



Inhalt	kg	Code	No.
⊖ VDE 2172 3,5	0,195	2928736	VDE 2162-2172 PH-02
⊕ VDE 2162 PH 2			

VDE 2162-2172 PM-06 VDE-SCHRAUBENDREHER- SATZ SLIM DRIVE



6-teilig

- > Praktische Satzzusammenstellung in umweltfreundlicher Kartonverpackung
- > Für Schlitz-, Kreuzschlitz- PH und Plus-Minus-Schrauben
- > Ultrakleiner Klingendurchmesser bei voller mechanischer und elektrischer Sicherheit
- > Tief in Schraubenschächten liegende Schrauben werden problemlos erreicht
- > VDE isoliert bis 1000 V, nach EN 60900/IEC 60900, vollisolierte Klinge
- > 3-Komponenten-Griff Power-Grip³ mit Aufhängeloch
- > Ergonomische Griffform für präzises, ermüdungsfreies Arbeiten
- > Formschlüssige Verbindung von Griff und Klinge für optimale Kraftübertragung
- > Antriebsform-Markierung am Griffende
- > Klinge aus GEDORE Molybdän-Vanadium-Plus Stahl vergütet

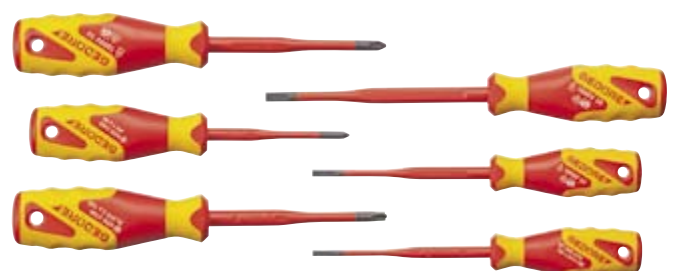

Inhalt	kg	Code	No.
⊖ VDE 2172 3,5 4 5,5	0,590	2928701	VDE 2162-2172 PM-06
⊕ VDE 2162 PH 1 2			
⊕ VDE 2164 SL/PH 2			



VDE 2162-2172 PZ-06 VDE-SCHRAUBENDREHER- SATZ SLIM DRIVE



6-teilig

- > Praktische Satzzusammenstellung in umweltfreundlicher Kartonverpackung
- > Für Schlitz- und Kreuzschlitzschrauben PZ
- > Ultrakleiner Klingendurchmesser bei voller mechanischer und elektrischer Sicherheit
- > Tief in Schraubenschächten liegende Schrauben werden problemlos erreicht
- > VDE isoliert bis 1000 V, nach EN 60900/IEC 60900, vollisolierte Klinge
- > 3-Komponenten-Griff Power-Grip³ mit Aufhängeloch
- > Ergonomische Griffform für präzises, ermüdungsfreies Arbeiten
- > Formschlüssige Verbindung von Griff und Klinge für optimale Kraftübertragung
- > Antriebsform-Markierung am Griffende
- > Klinge aus GEDORE Molybdän-Vanadium-Plus Stahl vergütet

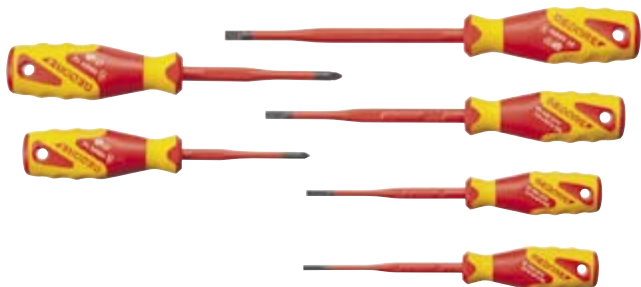

Inhalt		Code	No.
⊖ VDE 2172 3,5 4 5,5 6,5	0,590	2928728	VDE 2162-2172 PZ-06
⊕ VDE 2162 PZ 1 2			

VDE 2163 K VDE-SCHRAUBENDREHER für Innensechskantschrauben, mit Kugelkopf



- > Stückgeprüft, VDE isoliert bis 1000 V, nach EN 60900/IEC 60900, vollisolierte Klinge
- > 3-Komponenten-Griff Power-Grip³ mit Aufhängeloch
- > Ergonomische Griffform für präzises, ermüdungsfreies Arbeiten
- > Formschlüssige Verbindung von Griff und Klinge für optimale Kraftübertragung
- > Antriebsform-Markierung am Griffende
- > Arbeitswinkel in jede Richtung bis maximal 25° neigbar
- > Klinge aus GEDORE Molybdän-Vanadium-Plus Stahl vergütet



				Code	No.
2,5	75	160	0,055	2824485	VDE 2163 K 2,5
3	75	160	0,055	2824493	VDE 2163 K 3
4	75	160	0,055	2824507	VDE 2163 K 4
5	75	175	0,100	2824515	VDE 2163 K 5
6	100	210	0,140	2824523	VDE 2163 K 6
8	100	220	0,222	2824531	VDE 2163 K 8

VDE 2164 VDE-SCHRAUBENDREHER- SLIM DRIVE PLUSMINUS für Plus-Minus-Schrauben



für Plus-Minus-Schrauben

- > Stückgeprüft, VDE isoliert bis 1000 V, nach EN 60900/IEC 60900, vollisolierte Klinge
- > 3-Komponenten-Griff Power-Grip³ mit Aufhängeloch
- > Ergonomische Griffform für präzises, ermüdungsfreies Arbeiten
- > Formschlüssige Verbindung von Griff und Klinge für optimale Kraftübertragung
- > Antriebsform-Markierung am Griffende
- > Ultrakleiner Klingendurchmesser bei voller mechanischer und elektrischer Sicherheit
- > Tief in Schraubenschächten liegende Schrauben werden problemlos erreicht
- > Klinge aus GEDORE Molybdän-Vanadium-Plus Stahl vergütet



			Code	No.
80	180	0,100	2824817	VDE 2164 SL/PH1
100	210	0,140	2824825	VDE 2164 SL/PH2

VDE 2163 TX VDE-SCHRAUBENDREHER für Innen-TORX® Schrauben



- > Stückgeprüft, VDE isoliert bis 1000 V, nach EN 60900/IEC 60900, vollisolierte Klinge
- > 3-Komponenten-Griff Power-Grip³ mit Aufhängeloch
- > Ergonomische Griffform für präzises, ermüdungsfreies Arbeiten
- > Formschlüssige Verbindung von Griff und Klinge für optimale Kraftübertragung
- > Antriebsform-Markierung am Griffende
- > Klinge aus GEDORE Molybdän-Vanadium-Plus Stahl vergütet
- > TORX® = reg. Markenzeichen der Fa. Acument Intellectual Properties, LLC. USA



						Code	No.
T5	M1,8	1,42	60	145	0,055	2824558	VDE 2163 TX T5
T6	M2	1,69	60	145	0,100	2824574	VDE 2163 TX T6
T7	M2,5	1,99	60	145	0,100	2824582	VDE 2163 TX T7
T8	M2,5	2,31	60	145	0,100	2824590	VDE 2163 TX T8
T9	M3	2,50	60	145	0,100	2824604	VDE 2163 TX T9
T10	M3 - M3,5	2,74	60	145	0,100	2824612	VDE 2163 TX T10
T15	M3,5 - M4	3,27	80	180	0,100	2824620	VDE 2163 TX T15
T20	M4 - M5	3,86	80	180	0,100	2824639	VDE 2163 TX T20
T25	M4,5 - M5	4,43	80	180	0,100	2824647	VDE 2163 TX T25
T27	M4,5 - M6	4,99	100	210	0,100	2824655	VDE 2163 TX T27
T30	M6 - M7	5,52	100	210	0,140	2824663	VDE 2163 TX T30
T40	M7 - M8	6,65	150	270	0,140	2824671	VDE 2163 TX T40
T45	M8 - M10	7,82	150	270	0,222	2824698	VDE 2163 TX T45

VDE 2170-2160 PH-077 VDE-SCHRAUBENDREHER- SATZ



7-teilig

- > Praktische Satzzusammenstellung in umweltfreundlicher Kartonverpackung
- > Für Schlitz- und Kreuzschlitzschrauben PH
- > VDE isoliert bis 1000 V, nach EN 60900/IEC 60900, vollisolierte Klinge
- > 3-Komponenten-Griff Power-Grip³ mit Aufhängeloch
- > Ergonomische Griffform für präzises, ermüdungsfreies Arbeiten
- > Formschlüssige Verbindung von Griff und Klinge für optimale Kraftübertragung
- > Antriebsform-Markierung am Griffende
- > Klinge aus GEDORE Molybdän-Vanadium-Plus Stahl vergütet

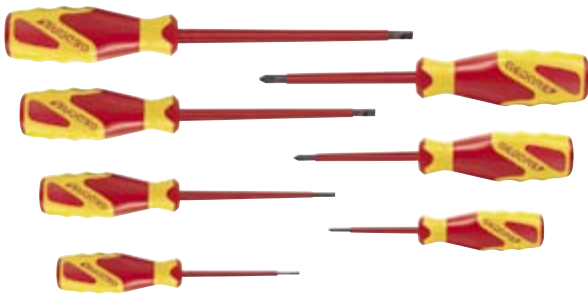

Inhalt		Code	No.
⊖ VDE 2170 2,5 4 5,5 6,5	0,575	1616048	VDE 2170-2160 PH-077
⊕ VDE 2160 PH 0 1 2			

VDE 4616 SPANNUNGSPRÜFER 1000 V



2-polig mit LED-Anzeige

- > Spannung von 12 V - 1000 V AC/ DC (LED)
- > Anzeigestufen: 12, 24, 50, 120, 230, 400, 690, 1000 V AC/ DC
- > Akustische und optische Durchgangsprüfung bis 100 kΩ (Summer/ gelbe LED)
- > Drehfeldrichtungs- (grüne LED), Phasenprüfung (rote LED), Polaritätsprüfung (LED)
- > Direktanzeige ohne Drucktasterbetätigung (hochohmige Prüfung)
- > Lastzuschaltung über Drucktaster (niederohmige Prüfung)
- > Bewusste Auslösung des FI-Schutzschalters
- > Berührungsloser Phasenprüfer/Kabelbruchdetektor (gelbe LED blinkend)
- > Vibrationsalarm im Prüfgriff
- > Zuschaltbare Messstellenbeleuchtung
- > Schutzart IP65, staubdicht, strahlwassergeschützt
- > Robuste Gehäuseausführung mit gummierter Grifffläche
- > Geprüft und zugelassen nach DIN EN 61243-3, VDE 0682-401:2015
- > Überspannungskategorie CAT IV 600 V, CAT III 1000 V
- > Inkl. 2x 1,5 V Micro-Batterien (LR03/ AAA) (Spannungsanzeige ab 50 V auch bei leeren Batterien!)



	Code	No.
0,360	3032744	VDE 4616

4615 SPANNUNGSPRÜFER



- > Für 220-250 V Wechselspannung
- > Klinge vernickelt, vollisoliert entsprechend DIN VDE 0680-6
- > No. 4615 3 mit Metallclip und gelber Kappe



mm	mm				Code	No.
⊖ 3,0	0,5	60	140	0,022	6699110	4615 3
⊖ 3,5	0,6	90	180	0,037	6699380	4615 3,5

V 180 KABELSCHERE



- > Schneidet Kupfer und Alu-Kabel bis 27 mm Ø, massiv 200 mm²
- > Stückgeprüft, isoliert bis 1000 V



		Code	No.
620	2,125	6430330	V 180 23



V 8091 KABELSCHNEIDER

1000 V

- > Für Kupfer- und Aluminiumkabel
- > Echte Einhandbedienung. Optimale Kraftübertragung. Ergonomisch geformte Griffe für ermüdungsfreien Dauergebrauch. Geringe Handkraft auch bei maximaler Belastung. Schrittweises Schneiden mit gratfreiem Schnitt, entriegelbar in jeder Schneidposition. Feststellhebel.
- > Werkzeugkörper aus hochfestem Spezialstahl
- > Schneiden und wichtige Funktionsteile vergütet oder spezialgehärtet
- > Rote Kunststoffgriffe isoliert
- > Stückgeprüft, isoliert bis 1000 V
- > V 8091-320: Eindrängige Kabel max. Ø 25 mm (1"), mehrdrängige Kabel max. Ø 32 mm (1.1/4")
- > V 8091-500: Mehrdrängige Kabel max. Ø 52 mm (2.1/32")



V 8091-320

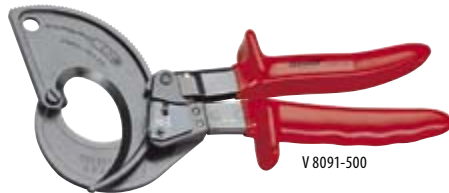

V 8091-500

L mm	kg	Code	No.
280	0,792	6725130	V 8091-320
280	0,999	6725210	V 8091-500

VDE 8094 VDE-KABELSCHERE

1000 V

mit Tauchisolierung

- > Zum Schneiden von mehrdrängigen Kupfer- und Aluminiumkabeln bis Ø 20 mm
- > Bei Nutzung von Vor- und Fertigschnitt erhöht sich der Durchmesser auf Ø 25 mm
- > Die Griffweite bleibt dabei im Bereich der ergonomischen Einhandbedienung
- > Vorschnitt: Mit der vorderen Schneide den Kabelmantel schneiden
- > Fertigschnitt: Das Kabel in die hintere Schneide legen und den oder die Leiter durchtrennen
- > Schneiden zusätzlich induktiv gehärtet
- > Präzisionsschliff für optimale Übersetzung und neuartige Schneidengeometrie
- > Nachstellbares Schraubgelenk mit Klemmschutz
- > Nicht für Stahldraht und hartgezogene Kupferleiter geeignet
- > Sondervergütungsstahl, geschmiedet, brüniert
- > Schenkel VDE isoliert bis 1000 V, nach EN 60900/IEC 60900, Tauchisolierung: 2-fach Check-Tool-Isolierung



Ø	mm ²	L mm	L inch	kg	Code	No.
20	70	200	8.1/2	0,423	6725050	VDE 8094

VDE 8098 VDE-ABISOLIERZANGE

1000 V

mit Tauchisolierung

- > Schnitttiefeinstellung mit Messingschraube und Öffnungsfeder
- > Für Kabel von 0,8 - 6,0 mm²
- > GEDORE Sondervergütungsstahl, verchromt
- > Schenkel VDE isoliert bis 1000 V, nach EN 60900/IEC 60900, Tauchisolierung: 2-fach Check-Tool-Isolierung

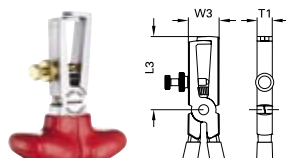

L	L ₁	W ₃	T ₁	mm ²	kg	Code	No.
160	43,5	18,5	8,5	0,8-6	0,217	6708980	VDE 8098-160

VDE 8098 H VDE-ABISOLIERZANGE

1000 V

mit Hüllenisolierung

- > Schnitttiefeinstellung mit Messingschraube und Öffnungsfeder
- > Für Kabel von 0,8 - 6,0 mm²
- > GEDORE Sondervergütungsstahl, verchromt
- > Schenkel VDE isoliert bis 1000 V, nach EN 60900/IEC 60900, Hüllenisolierung

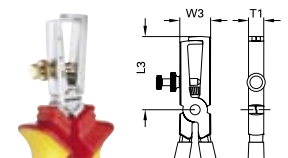

L	L ₁	W ₃	T ₁	mm ²	kg	Code	No.
160	43,5	18,5	8,5	0,8-6	0,204	1552074	VDE 8098-160 H

VDE 8099 VDE-ABISOLIERZANGE STRIP-FIX



mit Tauchisolierung

- > Selbsteinstellend
- > Für Kabel von 0,5 - 5,0 mm²
- > GEDORE Sondervergiütungsstahl, ölgehärtet, verchromt
- > Schenkel VDE isoliert bis 1000 V, nach EN 60900/IEC 60900,
Tauchisolierung: 2-fach Check-Tool-Isolierung
- > Ersatzmesser-Paar No. E-8099



↳ mm	↳ inch	mm ²	kg	Code	No.
160	6.1/2	0,5-5	0,226	6709600	VDE 8099-160

VDE 8099 H VDE-ABISOLIERZANGE STRIP-FIX



mit Hüllenisolierung

- > Selbsteinstellend
- > Für Kabel von 0,5 - 5,0 mm²
- > V-förmige Schneidbacken zum Abisolieren von ein- und
mehrdrähtigen Leitern mit Kunststoffisolierung
- > GEDORE Sondervergiütungsstahl, ölgehärtet, verchromt
- > Schenkel VDE isoliert bis 1000 V, nach EN 60900/IEC 60900, Hüllenisolierung
- > Ersatzmesser-Paar No. E-8099



↳ mm	↳ inch	mm ²	kg	Code	No.
160	6.1/2	0,5-5	0,211	1552082	VDE 8099-160 H

E-8099 ERSATZMESSER-PAAR

für Abisolierzange STRIP-FIX

kg	Code	No.
0,012	5709580	E-8099

VDE 146 VDE-UNIVERSALZANGE



7-fach verstellbar

- > Greifzange mit durchgestecktem Sicherheitsgelenk und Klemmschutz
- > GEDORE Chrom-Vanadium-Sonderstahl
- > Schenkel VDE isoliert bis 1000 V, nach EN 60900/IEC 60900,
Tauchisolierung: 2-fach Check-Tool-Isolierung



↳ mm	mm	kg	Code	No.
250	31	0,485	6120140	VDE 146 10

VDE 8131 AB VDE-MEHRFACHZANGE



mit Hüllenisolierung, gewinkelt

- > Besonders auf die Bedürfnisse von Elektroinstallateuren abgestimmte
Zangen in VDE Ausführung mit folgenden Funktionen:
- > Kabelschneider: ermöglicht leichtes Schneiden von Kabeln bis 5x2,5 mm² bzw. Ø 12 mm
- > Abisolierklingen: Abisoliermöglichkeit für Drähte 1,5 mm² und 2,5 mm²
- > Crimpprofil: Crimpen von Aderendhülsen
- > Gezahnte Greiffläche: besondere Haltekraft beim Ziehen
von Kabeln und Drähten bei Installationsarbeiten
- > Gebogene Zangenspitze: ermöglicht ein gelenkschonendes Arbeiten
und gibt die Sicht auf das Werkstück frei
- > Platzsparend in der Tasche, da nur ein Werkzeug benötigt
- > Schenkel VDE isoliert bis 1000 V, nach EN 60900/IEC 60900, Hüllenisolierung



↳ mm	kg	Code	No.
200	0,217	2910845	VDE 8131 AB-200 H



VDE 8250 VDE-KRAFT- KOMBINATIONSZANGE

mit Tauchisolierung

- > Für härteste Dauerbeanspruchung
- > Große Hebelwirkung für leichtes Schneiden
- > Induktiv gehärtete Präzisionsschneiden, extra lang, Schneidhärte 62 - 64 HRC
- > Für Rund- und Flachmaterial
- > Für alle Drähte, auch Pianodraht, 1,6 mm
- > GEDORE Sondervergütungsstahl, verchromt
- > Schenkel VDE isoliert bis 1000 V, nach EN 60900/IEC 60900, Tauchisolierung: 2-fach Check-Tool-Isolierung



L	L ₃	W ₃	W ₄	T ₁		Code	No.
160	35,0	22,8	5,8	10,4	0,236	1429582	VDE 8250-160
180	38,5	25,6	6,5	11,0	0,312	6720090	VDE 8250-180
200	39,5	27,0	6,5	12,4	0,365	6720250	VDE 8250-200
225	42,2	27,7	6,5	13,0	0,485	6720330	VDE 8250-225



VDE 8250 H VDE-KRAFT- KOMBINATIONSZANGE

mit Hüllenisolierung

- > Für härteste Dauerbeanspruchung
- > Große Hebelwirkung für leichtes Schneiden
- > Induktiv gehärtete Präzisionsschneiden, extra lang, Schneidhärte 62 - 64 HRC
- > Für Rund- und Flachmaterial
- > Für alle Drähte, auch Pianodraht, 1,6 mm
- > GEDORE Sondervergütungsstahl, verchromt
- > Schenkel VDE isoliert bis 1000 V, nach EN 60900/IEC 60900, Hüllenisolierung



L	L ₃	W ₃	W ₄	T ₁		Code	No.
160	35,0	22,8	5,8	10,4	0,228	1550942	VDE 8250-160 H
180	38,5	25,6	6,5	11,0	0,288	1550950	VDE 8250-180 H
200	39,5	27,0	6,5	12,4	0,369	1550969	VDE 8250-200 H



VDE 8314 VDE-SEITENSCHNEIDER

mit Tauchisolierung

- > Mit schlankem Kopf, ideal für enge Platzverhältnisse
- > Induktiv gehärtete Präzisionsschneiden, Schneidhärte 63 - 65 HRC
- > Für mittelharten Draht 1,6 mm
- > GEDORE Sondervergütungsstahl, verchromt
- > Schenkel VDE isoliert bis 1000 V, nach EN 60900/IEC 60900, Tauchisolierung: 2-fach Check-Tool-Isolierung



L	L ₃	W ₃	T ₁	∅		Code	No.
140	18,5	18,5	9,5	1,6	0,199	6743540	VDE 8314-140
160	19,0	22,0	10,0	1,6	0,253	6743620	VDE 8314-160



(VDE) 8314-180

Besonders für Elektroinstallationsarbeiten geeignet

Max. Sicherheit bei der Anwendung unter Spannung durch langen isolierten Griff mit Abrutschsicherung

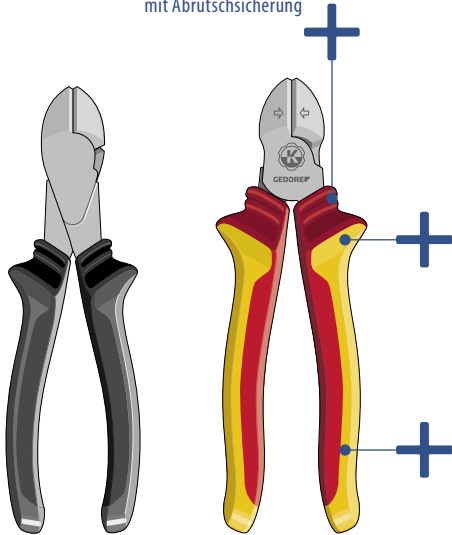

Langer geschweifeter Griff für höhere Kraftübertragung und besserem stabilem Halt besonders bei großen Kabeldurchmessern

Hoher Kraftaufbau durch konvexe Griffform*

Längere XL Schneiden als vergleichbare Seitenschneider ermöglichen das Schneiden von Kabeln von einem Ø bis zu 15 mm (5x2,5 mm²)

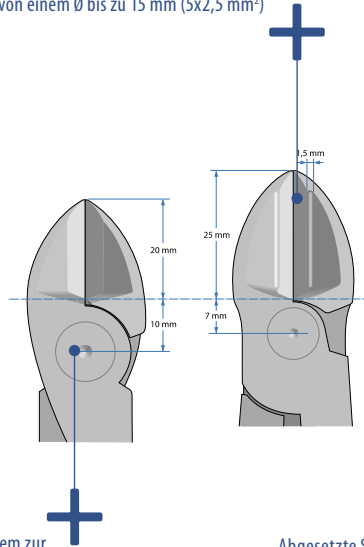

Kraft-Seitenschneider durch extrem zur Schneide verlagerten Drehpunkt

Abgesetzte Schneiden machen das "Schneiden" leichter und schonen das Schnittgut

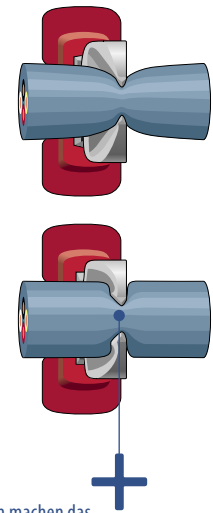

* Ballige, also schwach gerundete Flächen/Griffe vermeiden ungünstige punktförmige Kraftspitzen. Die Kraft wird dadurch gleichmäßig auf die Handfläche verteilt.

VDE 8314-180 H VDE-KRAFT-SEITENSCHNEIDER mit Hüllenisolierung

NEU



- > Mit schlankem Kopf, ideal für enge Platzverhältnisse
- > Induktiv gehärtete Präzisionsschneiden, Schneidhärte 63 - 65 HRC
- > Für harten Draht/Pianodraht
- > Max. Schneidkapazität Ø 1,6 - 2,0 mm
- > GEDORE Sondervergütungsstahl, verchromt
- > Schenkel VDE isoliert bis 1000 V, nach EN 60900/IEC 60900, Hüllenisolierung

VDE 8314 H VDE-SEITENSCHNEIDER mit Hüllenisolierung



- > Mit schlankem Kopf, ideal für enge Platzverhältnisse
- > Induktiv gehärtete Präzisionsschneiden, Schneidhärte 63 - 65 HRC
- > Für mittelharten Draht 1,6 mm
- > GEDORE Sondervergütungsstahl, verchromt
- > Schenkel VDE isoliert bis 1000 V, nach EN 60900/IEC 60900, Hüllenisolierung

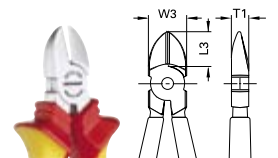
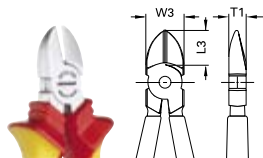

L	L ₃	W ₃	T ₁	Ø	kg	Code	No.
185	25	26	11	1,6-2,0	0,297	2910950	VDE 8314-180 H

L	L ₃	W ₃	T ₁	Ø	kg	Code	No.
140	18,5	18,5	9,5	1,6	0,177	1552155	VDE 8314-140 H
160	19,0	22,0	10,0	1,6	0,231	1552163	VDE 8314-160 H



VDE 8315 H VDE-ABISOLIER- SEITENSCHNEIDER



mit Hüllenisolierung

- > Elektriker-Seitenschneider mit Doppelfunktion: Schneiden und Abisolieren
- > Abisolierlöcher für ein- und mehrdrähtige Leiter mit 1,5 und 2,5 mm² Leiterquerschnitt
- > Induktiv gehärtete Präzisionsschneiden
- > GEDORE Sondervergütungsstahl, verchromt
- > Schenkel VDE isoliert bis 1000 V, nach EN 60900/IEC 60900, Hüllenisolierung

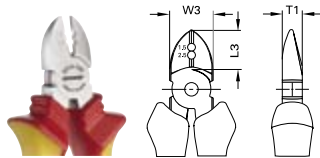

L	L ₁	W ₃	T ₁	mm ²	Ø		Code	No.
160	19,0	22,0	10,0	1,5 / 2,5	1,6	0,231	1742582	VDE 8315-160 H

VDE 8316 VDE-KRAFT- SEITENSCHNEIDER



mit Tauchisolierung

- > Große Hebelwirkung für leichtes Schneiden
- > Induktiv gehärtete Präzisionsschneiden, Schneidenhärte 63 - 65 HRC
- > Für harten Draht/Pianodraht - Werte siehe Tabelle
- > Max. Schneidkapazität Ø 1,8 - 2,0 mm
- > GEDORE Sondervergütungsstahl, verchromt
- > Schenkel VDE isoliert bis 1000 V, nach EN 60900/IEC 60900
Tauchisolierung: 2-fach Check-Tool-Isolierung

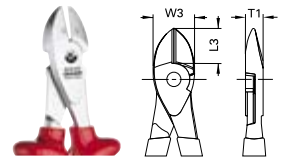

L	L ₁	W ₃	T ₁	Ø		Code	No.
180	22,6	26,0	11,0	1,8	0,285	1429590	VDE 8316-180
200	22,0	28,0	11,0	2,0	0,341	6742570	VDE 8316-200

VDE 8316 H VDE-KRAFT- SEITENSCHNEIDER



mit Hüllenisolierung

- > Große Hebelwirkung für leichtes Schneiden
- > Induktiv gehärtete Präzisionsschneiden, Schneidenhärte 63 - 65 HRC
- > Für harten Draht/Pianodraht - Werte siehe Tabelle
- > Max. Schneidkapazität Ø 1,8 - 2,0 mm
- > GEDORE Sondervergütungsstahl, verchromt
- > Schenkel VDE isoliert bis 1000 V, nach EN 60900/IEC 60900, Hüllenisolierung

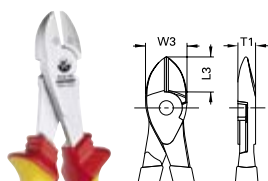

L	L ₁	W ₃	T ₁	Ø		Code	No.
180	22,6	26,0	11,0	1,8	0,267	1550993	VDE 8316-180 H
200	22,0	28,0	11,0	2,0	0,344	1551000	VDE 8316-200 H

VDE 8367 VDE-KRAFT- VORNSCHNEIDER



- > Große Hebelwirkung für leichtes Schneiden
- > Induktiv gehärtete Präzisionsschneiden, Schneidenhärte 63 - 65 HRC
- > Für harten Draht/Pianodraht 1,6 mm
- > GEDORE Sondervergütungsstahl, gesenkgeschmiedet, ölgehärtet und angelassen
- > Schenkel VDE isoliert bis 1000 V, nach EN 60900/IEC 60900,
Tauchisolierung: 2-fach Check-Tool-Isolierung

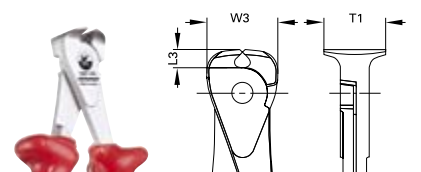

L	L ₁	W ₃	T ₁	Ø		Code	No.
160	6,9	27,0	23,5	1,6	0,220	2324830	VDE 8367-160

VDE 8120 VDE-FLACHZANGE

mit Tauchisolierung

- > Mit langen Backen, Greifflächen gezahnt
- > GEDORE Sondervergütungsstahl, verchromt
- > Schenkel VDE isoliert bis 1000 V, nach EN 60900/IEC 60900, Tauchisolierung: 2-fach Check-Tool-Isolierung



VDE 8120 H VDE-FLACHZANGE

mit Hüllenisolierung

- > Mit langen Backen, Greifflächen gezahnt
- > GEDORE Sondervergütungsstahl, verchromt
- > Schenkel VDE isoliert bis 1000 V, nach EN 60900/IEC 60900, Hüllenisolierung

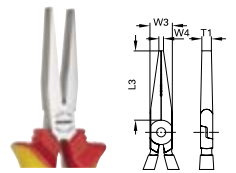
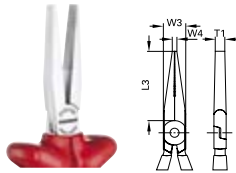

L	L ₃	W ₃	W ₄	T ₁		Code	No.
160	51,0	16,5	3,4	9,0	0,185	6715330	VDE 8120-160

L	L ₃	W ₃	W ₄	T ₁		Code	No.
160	51,0	16,5	3,4	9,0	0,175	1552090	VDE 8120-160 H

VDE 8122 VDE-RUNDZANGE

mit Tauchisolierung

- > Mit langen Backen, Greifflächen gezahnt
- > GEDORE Sondervergütungsstahl, verchromt
- > Schenkel VDE isoliert bis 1000 V, nach EN 60900/IEC 60900, Tauchisolierung: 2-fach Check-Tool-Isolierung



VDE 8122 H VDE-RUNDZANGE

mit Hüllenisolierung

- > Mit langen Backen, Greifflächen gezahnt
- > GEDORE Sondervergütungsstahl, verchromt
- > Schenkel VDE isoliert bis 1000 V, nach EN 60900/IEC 60900, Hüllenisolierung

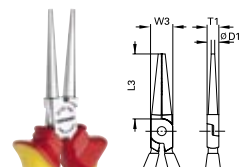
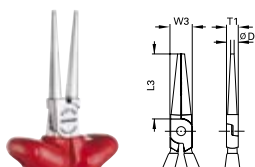

L	L ₃	W ₃	D ₁	T ₁		Code	No.
160	48	16,5	2,5	8,7	0,170	6717110	VDE 8122-160

L	L ₃	W ₃	D ₁	T ₁		Code	No.
160	48	16,5	2,5	8,7	0,154	1552104	VDE 8122-160 H



VDE 8132 VDE-FLACHRUNDZANGE

mit Tauchisolierung, gerade

- > Flach-runde, lange Backen, Greifflächen gerade, gezahnt
- > Induktiv gehärtete Präzisionsschneiden, Schneidenhärte 61 - 63 HRC
- > GEDORE Sondervergütungsstahl, verchromt
- > Schenkel VDE isoliert bis 1000 V, nach EN 60900/IEC 60900, Tauchisolierung: 2-fach Check-Tool-Isolierung

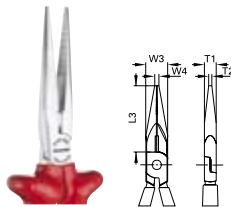

L	L ₁	W ₃	W ₄	T ₁	T ₂		Code	No.
160	50,0	16,5	3,2	9,0	2,5	0,193	6721570	VDE 8132-160
200	75,7	18,5	3,7	9,5	2,8	0,248	6721650	VDE 8132-200

VDE 8132 H VDE-FLACHRUNDZANGE

mit Hüllenisolierung, gerade

- > Flach-runde, lange Backen, Greifflächen gerade, gezahnt
- > Induktiv gehärtete Präzisionsschneiden, Schneidenhärte 61 - 63 HRC
- > GEDORE Sondervergütungsstahl, verchromt
- > Schenkel VDE isoliert bis 1000 V, nach EN 60900/IEC 60900, Hüllenisolierung

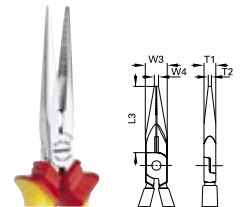

L	L ₁	W ₃	W ₄	T ₁	T ₂		Code	No.
160	50,0	16,5	3,2	9,0	2,5	0,164	1552112	VDE 8132-160 H
200	75,7	18,5	3,7	9,5	2,8	0,235	1552120	VDE 8132-200 H

VDE 8132 AB VDE-FLACHRUNDZANGE

mit Tauchisolierung, gewinkelt

- > Flach-runde, lange Backen, Greifflächen gewinkelt, gezahnt
- > Induktiv gehärtete Präzisionsschneiden, Schneidenhärte 61 - 63 HRC
- > GEDORE Sondervergütungsstahl, verchromt
- > Schenkel VDE isoliert bis 1000 V, nach EN 60900/IEC 60900, Tauchisolierung: 2-fach Check-Tool-Isolierung

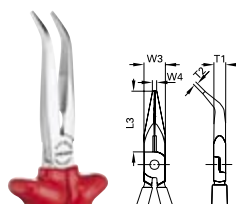

L	L ₁	W ₃	W ₄	T ₁	T ₂		Code	No.
160	46,0	16,5	3,2	9,0	2,5	0,177	6721730	VDE 8132 AB-160
200	70,5	18,5	3,7	9,5	2,8	0,252	6721810	VDE 8132 AB-200

VDE 8132 AB H VDE-FLACHRUNDZANGE

mit Hüllenisolierung, gewinkelt

- > Flach-runde, lange Backen, Greifflächen gewinkelt, gezahnt
- > Induktiv gehärtete Präzisionsschneiden, Schneidenhärte 61 - 63 HRC
- > GEDORE Sondervergütungsstahl, verchromt
- > Schenkel VDE isoliert bis 1000 V, nach EN 60900/IEC 60900, Hüllenisolierung

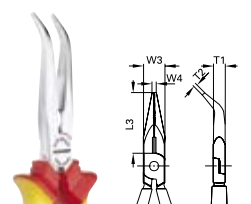

L	L ₁	W ₃	W ₄	T ₁	T ₂		Code	No.
160	46,0	16,5	3,2	9,0	2,5	0,173	1552139	VDE 8132 AB-160 H
200	70,5	18,5	3,7	9,5	2,8	0,235	1552147	VDE 8132 AB-200 H

VDE S 8003 VDE-ZANGEN-SATZ MIT TAUCHISOLIERUNG



3-teilig

- > In umweltfreundlicher Kartonverpackung
- > Schenkel VDE isoliert bis 1000 V, nach EN 60900/IEC 60900
Tauchisolierung: 2-fach Check-Tool-Isolierung



Inhalt		Code	No.
VDE 8132-160	0,760	6708120	VDE S 8003
VDE 8250-180			
VDE 8314-160			

VDE S 8003 H VDE-ZANGEN-SATZ MIT HÜLLENISOLIERUNG



3-teilig

- > In umweltfreundlicher Kartonverpackung
- > Schenkel VDE isoliert bis 1000 V, nach EN 60900/IEC 60900, Hüllenisolierung



Inhalt		Code	No.
VDE 8132-160 H	0,747	1550594	VDE S 8003 H
VDE 8250-180 H			
VDE 8314-160 H			

1101-003 VDE VDE-WERKZEUGSATZ

in i-BOXX® 72, 8-teilig

- > VDE Basissatz
- > VDE isoliert bis 1000 V, nach EN 60900/IEC 60900, außer Spannungsprüfer No. 4615
- > In GEDORE i-BOXX® 72, mit transparentem Deckel für den schnellen Überblick
- > Maße: B 367 x T 316 x H 72 mm



NEU

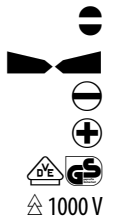

Inhalt		Code	No.
VDE 8132-200 H	1,700	1828045	1101-003 VDE
VDE 8250-180 H			
VDE 8314-160 H			
VDE 2170 4 5,5			
VDE 2160 PH 1 2			
4615 3			

1101 L

>62



1102 L

>63



1102-002 VDE VDE-ZANGEN-SATZ

3-teilig

- > Schenkel VDE isoliert bis 1000 V, nach EN 60900/IEC 60900, Hüllenisolierung
- > In GEDORE L-BOXX® Mini, inkl. Einteilersortiment
- > Maße: B 260 x T 155 x H 63 mm

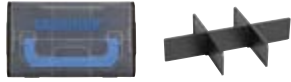

Inhalt		Code	No.
VDE 8132-160 H	0,920	1692291	1102-002 VDE
VDE 8250-180 H			
VDE 8314-160 H			

NEU



1102-004 VDE VDE-ZANGEN-SATZ

3-teilig

- > Schenkel VDE isoliert bis 1000 V, nach EN 60900/IEC 60900, Hüllenisolierung
- > In GEDORE L-BOXX® Mini, inkl. Einteilersortiment
- > Maße: B 260 x T 155 x H 63 mm

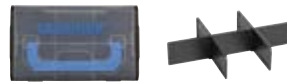

Inhalt		Code	No.
VDE 8098-160 H	0,950	1708244	1102-004 VDE
VDE 8250-180 H			
VDE 8314-160 H			

NEU



1102-005 VDE VDE-ZANGEN-SATZ

3-teilig

- > VDE isoliert bis 1000 V, nach EN 60900/IEC 60900, Hüllenisolierung
- > Mit VDE Kraft-Seitenschneider und VDE Mehrfachzange
- > In GEDORE L-BOXX® Mini, inkl. Einteilersortiment
- > Maße: B 260 x T 155 x H 63 mm



Inhalt		Code	No.
VDE 8314-180 H		2951762	1102-005 VDE
VDE 8131 AB-200 H			
VDE 2162 PZ 1			

NEU



1102-006 VDE VDE-WERKZEUGSATZ

4-teilig

- > VDE isoliert bis 1000 V, nach EN 60900/IEC 60900, Hüllenisolierung
- > Für Arbeiten in Schaltschränken inkl. Schaltschrank-Schlüssel
- > In GEDORE L-BOXX® Mini, inkl. Einteilersortiment
- > Maße: B 260 x T 155 x H 63 mm



Inhalt		Code	No.
VDE 8131 AB-200 H		2951770	1102-006 VDE
VDE 2172 3,5			
VDE 2164 SL/PH 2 45 E			

NEU



S 1023 MECHATRONIKER- SORTIMENT

120-teilig

- > Praktische Zusammenstellung für den Berufseinsteiger
- > Das Sortiment umfasst Werkzeuge für mechanische und elektrotechnische Arbeiten
- > Geeignet zur Aufnahme in GEDORE Werkzeugwagen workster
- > Empfohlenes Hakensortiment No. 1500 HS-1023 (53-teilig)



Inhalt	13,0	Code	No.
120 Werkzeuge in metrischen Abmessungen		1999060	S 1023
Inhalt 1 B 6 7 8 9 10 11 12 13 14 15 16 17 18 19 20 21 22		VDE 8132 -200 H	600 H -500
D 20 4 5 6 7 8 9 10 11 12 13		VDE 8250 -180 H	248 ST -30
680 4-25 5,5-25 6,5-25		VDE 8314 -160 H	8701 2-8
685 3-25 4-25 5-25 6-25		VDE 2170 4,5,5	8719 2-8
685 X 5-25 6-25 8-25		VDE 2160 PH 12	8722 2-8
687 TX T10-25 T15-25 T20-25 T25-25 T27-25 T30-25 T40-25		VDE 4616	403
690 1-25 2-25		4615 3	4528
690 PZD 1-25 2-25 3-25		171 IS 1,2 1,5 2	710
620		165 PH 00 0	745
676		8305 -2	4534 -3
699		8306 -5	298 -04
2090 -4		42 1,3 1,5 2 (5/64AF) 2,5 3 4 5 6 8 10	8354 -1
2093 U-20		97 -150	8139 -220 TC
1993 U-20		100 -10	
1990 -5 -10		119 -3 -5	
1995			
1987			
19 8 9 10 11 12 13 14 15 16 17 18 19 21 22 24 27 30 32			



S 1093















VDE-WERKZEUGSORTIMENT

26-teilig

- › Besonders als Erstausrüstung für Elektro-Fachkräfte geeignet
- › Für den mobilen Einsatz eignen sich die GEDORE Werkzeugkoffer oder Werkzeugwagen
- › Empfohlenes Hakensortiment 1500 HS-1093 (26-teilig)



Inhalt		Code	No.
26 Werkzeuge in metrischen Abmessungen	4,8	2319942	S 1093

Inhalt	Inhalt
 142 10 C	 4528
 VDE 8250 -180 H	 8097
 VDE 8132 -160 H	 600 H -500
 VDE 8314 -160 H	 112 A -250
 VDE 2170 4,5,5,6,5,8	 110 HS -318
 VDE 2160 PZ 12	 0175 -06
 VDE 4616	
 42 2 (5/64AF) 2,5 3 4 5 6 8 10	
 4533 -2	

1090 WERKZEUGKOFFER ELEKTRIKER

90-teilig



- > Der perfekte Werkzeugsatz für den Elektriker und Hausmeister
- > Praxisgerecht zusammengestellt für den Einsatz vor Ort
- > Untergebracht im stabilen Hartschalenkoffer aus schlagfestem Kunststoff
- > Rahmen aus Aluminium, drei Metallscharniere, vier Bodengleiter und geschraubte Griffleiste mit integrierten Schlössern
- > Robuster Begleiter - überall dort, wo das richtige Werkzeug immer griffbereit sein muss
- > GEDORE Vanadium Werkzeuge, verchromt
- > Maße: B 480 x T 370 x H 180 mm



Inhalt	kg	Code	No.
Sortiment S 1090 + Koffer WK 1018 L	13,2	6601590	1090
Inhalt 6 14x17 18x19 21x23 22x24		VDE 2160 PH 1 2	VDE 8120 -160
8 4 4,5 5,5 6 7 8 9 10 11 12 13		VDE 2170 3,5 4,5 5,6,5	VDE 8250 -180
20 4,4 5 5,5 6 7 8 9 10 11 13		4615 3,5	VDE 8132 AB -160
2087		173 5,5 8	VDE 8316 -200
2095		174 1	95 -175
2098		745	99 10-2 10-4
2090 -4		0513-09	101
2093 U -3		4534 -3	112 A -250
42 2 (5/64AF) 2,5 3 4 5 6 7 8 10		401	112 S
60 CP 10		401 A [10x]	600 H -300
156 S		145 10 JC	72 H -100
2153 5,5		8096 -140	
2161 PH 1		VDE 8098 -160	
2160 PZ 1 2			
			E-1090 LK LZ LF LS



NEU

1100-1094

VDE-WERKZEUGSORTIMENT HYBRID

53-teilig

- > Das perfekte Werkzeugsortiment für Reparatur- und Wartungsarbeiten an Hybrid- und Elektrofahrzeugen
- > Geeignet für Fahrzeuge aller Hersteller
- > Alle Werkzeuge schutzisoliert nach EN 60900/EC 60900
- > GEDORE L-BOXX® 136 kompatibel mit der Sortimo® Fahrzeugeinrichtung in Ihrem Servicemobil

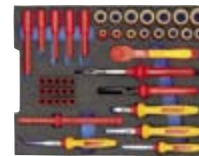

Inhalt			Code	No.
VDE 30 6 8 9 10 11 12 13 14	VDE 2160 PH 1 2 3	VDE 8132 AB-200 H	2979063	1100-1094
15 16 17 18 19 20 22	VDE 2163 TX T20 T25 T30	VDE 8120-160 H		
VDE INX 30 8 10 12	VDE 8094	VDE 4522		
VDE 3090-3 -6	VDE 146 10	V 914 1 2 3		
VDE 3093 U	VDE 8250-200 H			
VDE 2170 2,5 3,5 4 5,5	VDE 8314-180 H			

Inhalt	
	VDE 30 6 8 9 10 11 12 13 14 15 16 17 18 19 20 22
	VDE INX 30 8 10 12
	VDE 3090 -3 -6
	VDE 3093 U
	VDE 2170 2,5 3,5 4 5,5
	VDE 2160 PH 1 PH 2 PH 3
	VDE 2163 TX T20 T25 T30
	VDE 8094

Inhalt	
	VDE 146 10
	VDE 8250 -200 H
	VDE 8314 -180 H
	VDE 8132 AB -200 H
	VDE 8120 -160 H
	VDE 4522
	V 914
	V 914 1 [5x] V 914 2 [5x]
	V 914 3 [5x]



VDE 1001

VDE-WERKZEUGSATZ

14-teilig

- > Mit praktischer Schaumstoffeinlage im stabilen Kunststoffkoffer
- > Maße: 395 x 295 x 106 mm
- > Winkelschraubendreher No. 42 dient zur Betätigung der Arretierschrauben der Verlängerung No. VDE 1990; nicht VDE isoliert

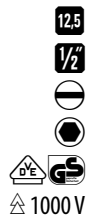

Inhalt		Code	No.	Inhalt		Inhalt
VDE 19 10 12 13 14 17 19 22 24	3,460	6602560	VDE 1001		VDE 19 10 12 13 14 17 19 22 24	VDE 1989 T
VDE 1993 U					VDE 1993 U	
VDE 1990-5 -10					VDE 1990 -5 -10	VDE 2170 5,5
VDE 1989 T						42 2,5
VDE 2170 5,5						
42 2,5						

VDE 910

VDE GUMMI-ABDECKTUCH



- > VDE Schutzausrüstung nach VDE 0680 Teil 1
- > Stärke: 1,6 mm
- > Gerollte Lagerung beugt Rissbildung vor!



L	B		Code	No.
130	130	0,040	1826816	VDE 910 13
250	350	0,210	1826832	VDE 910 25
500	500	0,430	1827030	VDE 910 50
600	600	0,700	1828193	VDE 910 60
1000	1000	1,800	1828207	VDE 910 100
1200	1200	2,950	1828215	VDE 910 120

V 911

ISO-STANDMATTE

- > VDE Schutzausrüstung nach VDE 0303
- > Stärke: 4,5 mm
- > Gerollte Lagerung beugt Rissbildung vor!



L	B		Code	No.
1000	1000	6,0	1828258	V 911 100
10000	1000	60,0	1828266	V 911 1000

V 912

ELEKTRIKER-SCHUTZHANDSCHUHE

- > Nach DIN EN 60903
- > Aus Naturlatex



	Code	No.
0,215	1828274	V 912 9
0,215	1828282	V 912 10

V 912

UNTERZIEHHANDSCHUHE

für V 912



	Code	No.
0,050	1828290	V 912 50

V 915

NH-SICHERUNGS-AUFSTECKGRIFF MIT STULPE

- > Zum Betätigen von NH-Sicherungen Gr. 00 - 3
- > Zum Einsetzen und Wechseln von Niederspannungs-Hochleistungs-Sicherungen (NH-Sicherungseinsätze)
- > Kann auch für andere Vorrichtungen, die anstelle der Sicherungseinsätze verwendet werden, eingesetzt werden, z. B. Erdungs- und KurzschlieÙvorrichtungen, Blindsicherungselemente einsetzen oder herausnehmen
- > Mit Kontaktmessern nach DIN 43620 Teil 1 der Größen 00 - 3 für Nennspannung bis 600 V Wechselspannung



	Code	No.
0,460	2661314	V 915

V 913

KUNSTSTOFFKLAMMER

1000 V



- > Zum Fixieren und Zusammenfügen von Isoliermatten
- > Mit eingelegter, von außen nicht berührbarer Stahlfeder
- > Für Arbeiten unter Spannung bis 1000 V



V 913 80



V 913 160

		Code	No.
80	0,030	1828304	V 913 80
160	0,070	1828312	V 913 160



V 914 ZÄHLERTÜLLEN

⚡ 1000 V

- > Zum Isolieren von Einzeladern
- > Konische Form
- > Aus zähelastischem Kunststoff
- > V 914 1 mit Kennzeichnung 1
- > V 914 2 mit Kennzeichnung 2
- > V 914 3 mit Kennzeichnung 3



l mm	∅	kg	Code	No.
80	10	0,005	2324938	V 914 1
80	10	0,005	2324946	V 914 2
80	10	0,005	2324954	V 914 3

V 917 KABEL-SPREIZKEIL

⚡ 1000 V

- > Isoliert nach IEC 60900
- > Aus Polyamid
- > Geeignet für die Montage von Kabelabzweigklemmen und zum Spreizen von Hauptleiterkabeln
- > Hilfe beim Schneiden von Kabeladern, kein Abrutschen



kg	Code	No.
0,160	2661462	V 917

VDE 4522 VDE-KABELMESSER

⚡ GS
⚡ 1000 V

- > Gerade, starke Klinge aus Vergütungsstahl
- > Griff aus zähelastischem Kunststoff
- > VDE isoliert bis 1000 V, nach EN 60900/IEC 60900



mm	mm	kg	Code	No.
50	180	0,104	6690400	VDE 4522

VDE 4522 K VDE-KABELMESSER

⚡ GS
⚡ 1000 V

- > Gerade, starke Klinge aus Vergütungsstahl
- > Griff aus 2-Komponenten-Kunststoff
- > VDE isoliert bis 1000 V, nach EN 60900/IEC 60900



mm	mm	kg	Code	No.
50	200	0,105	2661497	VDE 4522 K

VDE 4527 VDE-KABELMESSER mit Hakenklinge

⚡ GS
⚡ 1000 V

- > Zum Aufschlitzen und Entmanteln von Feuchtraumkabeln
- > Mit Klingenschutz
- > VDE isoliert bis 1000 V, nach EN 60900/IEC 60900



mm	mm	kg	Code	No.
40	203	0,098	6698490	VDE 4527

VDE 4527 K VDE-KABELMESSER mit Hakenklinge

⚡ GS
⚡ 1000 V

- > Zum Aufschlitzen und Entmanteln von Feuchtraumkabeln
- > Klinge aus Vergütungsstahl
- > Mit Klingenschutz und 2-Komponenten-Griff
- > VDE isoliert bis 1000 V, nach EN 60900/IEC 60900



mm	mm	kg	Code	No.
42	198	0,105	2661489	VDE 4527 K

4528 UNIVERSAL-KABELMESSER

- > Zum Abmanteln von Rundkabeln von 4 bis 28 mm
- > Hakenklinge zum Abisolieren von Steg- und Flachkabeln
- > Automatische Umstellung der Klinge von Rund- auf Längsschnitt ohne das Messer abzusetzen
- > Innenmesser E-4528 mit einstellbarer Schnitttiefe, drehbar gelagert



			Code	No.
50	170	0,155	6698300	4528

E-4528 ERSATZ-INNENMESSER

- > Innenmesser mit einstellbarer Schnitttiefe, drehbar gelagert

	Code	No.
0,111	1448161	E-4528

4529 MULTI-KABELMESSER

- > Zum Abmanteln von Rundkabeln von 4 bis 28 mm
- > Integrierte Abisolierfunktion für flexible und massive Leiter
- > Automatische Umstellung der Klinge von Rund- auf Längsschnitt ohne das Messer abzusetzen
- > Innenmesser E-4529 mit einstellbarer Schnitttiefe, drehbar gelagert



		Code	No.
145	0,150	2955393	4529

E-4529 ERSATZ-INNENMESSER

- > Innenmesser mit einstellbarer Schnitttiefe, drehbar gelagert

	Code	No.
0,111	2955407	E-4529

4629 ELEKTROISOLIERBAND



L m			Code	No.
10	15	0,032	6699540	4629

V 406 METALLSÄGE

1000 V

- > Für Stiftsägeblätter 148 mm
- > Griff isoliert bis 1000 V



		Code	No.
265	0,229	6120060	V 406

Weitere schutzisolierte Werkzeuge auf Anfrage!
Haben Sie Ihr passendes Werkzeug nicht gefunden?

Fragen Sie uns nach Sonderanfertigungen.
Ihre Probleme sind unsere Aufgaben.

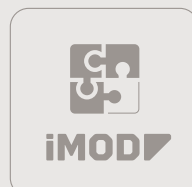



INSTALLATIONS-WERKZEUGE

ROHRABSCHNEIDER
FÜR STAHL-/
GUSSROHRE
>598



**ROHRABSCHNEIDER/
ROHRFRÄSER FÜR
EDELSTAHLROHRE**
>600



**ROHRABSCHNEIDER/
ROHRFRÄSER/
KALIBRIERWERKZEUGE**
FÜR KUPFERROHRE
>602



ROHRABSCHNEIDER
FÜR KUNSTSTOFF-
ROHRE
>604



BÖRDELGERÄTE
>606



MONTAGEWERKZEUGE
>609



Installationswerkzeuge

EINSATZMÖGLICHKEITEN DER GEDORE ROHRABSCHNEIDER

	No. 210015	No. 2180..	No. 220...	No. 222...	No. 2250 3	No. 226100	No. 2268..	No. 2270..	No. 2300..	No. 2303..	No. 231000	No. 231011
Stahlrohre EN 10255	3"-12"		1/8-2" (220020)	1/8-2" (222020)								
Stahlrohre EN 10220			1.1/4-4" (220040)	1.1/4-4" (222040)								
Gussrohre EN 545, SML-Rohre EN 877	DN 80-300		DN 6-32 (220020) DN 32-100 (220040)	DN 6-32 (222020) DN 32-100 (222040)								
Elektroinstallationsrohre EN 60423		M 12-32 (2180 3) M 12-40 (2180 4) M 12-63 (2180 5)								M 12-32 (230311) M 16-63 (230321)		M 12-16
Mehrschichtverbundrohre						≤ 42 mm (2268 2) ≤ 63 mm (2268 3)	6-76 mm (2270 5) 50-127 mm (2270 6)					
Kunststoffrohre					16, 19, 25 mm	≤ 42 mm (2268 2) ≤ 63 mm (2268 3)	6-76 mm (2270 5) 50-127 mm (2270 6)					
Kupferrohre EN 1057 Wärmeisolierte Rohre Dünnwandige NE-Rohre		3-35 mm (2180 3) 3-45 mm (2180 4) 6-76 mm (2180 5)			3-35 mm			4-32 mm (230010) 13-65 mm (230020)	4-32 mm (230311) 13-65 mm (230321)	4-16 mm	4-16 mm	
Hydraulikrohre EN 10305-1 (DIN 2391) Präzisionsstahlrohre EN 10305-3 (DIN 2394)		3-35 mm (2180 3) 3-45 mm (2180 4) 6-76 mm (2180 5)	10-42 mm (220020) 42-114 mm (220040)	10-42 mm (222020) 42-114 mm (222040)	3-35 mm			4-32 mm (230010) 13-65 mm (230020)	4-32 mm (230311) 13-65 mm (230321)	4-16 mm	4-16 mm	
Edelstahlrohre EN 10088-3 (DIN 17 440)		3-35 mm (2180 3) 3-45 mm (2180 4) 6-76 mm (2180 5)	10-42 mm (220020 + 220221)	10-42 mm (222020 + 220221)					4-32 mm (230311) 13-65 mm (230321)		4-16 mm	

Alle Angaben können je nach Größe / Wandstärke / Ausführung / Rohrbeschaffenheit abweichen

Rohrabschneider für Stahl-/Gussrohre

210
GLIEDER-ROHRABSCHNEIDER

für Stahl-, SML- und Gussrohre

- > Geringer Platzbedarf durch ratschenähnliche Arbeitsweise
- > In der Standard-Ausführung für Rohre 85 - 175 mm Ø geeignet
- > Bei Bedarf mit Verlängerungssatz No. 210100 für größere Schneidbereiche **erweiterbar für Rohre bis max. 330 mm Außen-Ø**, siehe Tabelle "Schneidbereich Glieder-Rohrabschneider No. 210015"
- > Blau lackiert



Ø mm	Wandstärke mm	⚖️ kg	Code	No.
85-175	3,2-8,0	5,7	4536250	210015

SCHNEIDBEREICH
GLIEDER-ROHRABSCHNEIDER
NO. 210015

Schneidbereich von min. Innen-Ø mm bis max. Außen-Ø mm	Anzahl Schneidrädchen	benötigtes Zubehör
85 - 115	3*	
110 - 145	4*	
135 - 175	5	
165 - 200	6	1 x 210100
190 - 225	7	2 x 210100
220 - 250	8	3 x 210100
240 - 280	9	4 x 210100
270 - 300	10	5 x 210100
295 - 330	11	6 x 210100

* der Glieder-Rohrabschneider muss um die entsprechende Anzahl Schneidrädchen verkürzt werden

E 210
VERLÄNGERUNGSSATZ

- > Zur Erweiterung des Schneidbereiches bei No. 210015
- > Die benötigte Anzahl entnehmen Sie bitte der Tabelle "Schneidbereich Glieder-Rohrabschneider No. 210015"

Inhalt	⚖️ kg	Code	No.
1 Schneidrädchen No. 210200	0,400	2799626	210100
1 Einzelglied No. 210500			
1 Bolzen No. 210600			

E 210
ERSATZTEILE



Bezeichnung	Ø D	b	Ø d	⚖️ kg	Code	No.
Schneidrädchen zu 210015	50	11	11	0,080	4536410	210200
Einzelglied zu 210015				0,290	4551480	210500
Bolzen zu 210015				0,027	4536680	210600

220 ROHRABSCHNEIDER TUBEX

für Stahl-, SML- und Gussrohre

- > Hochleistungs-Rohrabschneider mit 1 Schneidrädchen
- > Durch Austausch des Schneidrädchens auch für Edelstahlrohre einsetzbar (Ausf. 2")
- > Bügel aus Temperguss
- > Elastischer Vorschub durch eingebautes Federsystem (Ausf. 2")
- > Geschützte Spindel durch hülsenartige Verlängerung
- > Blau lackiert, Spindel brüniert

Ausführung mit 3 Schneidrädchen siehe No. 222



Größe	Ø mm	Wandstärke mm	l- mm -l	$\frac{W}{kg}$	Code	No.
1/8-2	10-60	2,0-6,3	380	2,9	4503400	220020
1.1/4-4	42-114	2,6-8,0	520	5,0	4503590	220040

222 ROHRABSCHNEIDER TUBEX

für Stahl-, SML- und Gussrohre

- > Hochleistungs-Rohrabschneider mit 3 Schneidrädchen
- > Besonders geeignet für Arbeiten an schwer zugänglichen Stellen, **da keine 360° Umdrehung notwendig ist**
- > Durch Austausch des Schneidrädchens auch für Edelstahlrohre einsetzbar (Ausf. 2")
- > Bügel aus Temperguss
- > Elastischer Vorschub durch eingebautes Federsystem (Ausf. 2")
- > Geschützte Spindel durch hülsenartige Verlängerung
- > Blau lackiert, Spindel brüniert



Größe	Ø mm	Wandstärke mm	l- mm -l	$\frac{W}{kg}$	Code	No.
1/8-2	10-60	2,0-6,3	380	2,7	4537060	222020
1.1/4-4	42-114	2,6-8,0	520	4,8	4553420	222040

E 220 - E 222 ERSATZTEILE

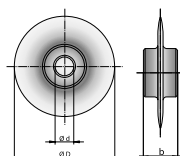

Bezeichnung	Ø D	b	Ø d	$\frac{W}{kg}$	Code	No.
Schneidrädchen zu 220020, 222020	32	19	9	0,028	4503750	220220
Schneidrädchen für niro-Rohr zu 220020, 222020	32	19	9	0,028	1524038	220221
Schneidrädchen zu 220040, 222040	41	19	9	0,038	4503830	220240
Rädchenbolzen zu 220020, 222020				0,015	4552450	220620
Rädchenbolzen zu 220040, 222040				0,019	4552530	220640



Rohrabschneider für Edelstahlrohre

2180 ROHRABSCHNEIDER

für Edelstahlrohre

- › Leichtgängiges Schneiden durch kugelgelagerte Druckrollen und Schneidrädchen
- › Schneidrädchen-Schnellwechselsystem ohne Werkzeug
- › Mit integriertem Entgrater und Ersatzschneidrädchen im Griff
- › Schneidrädchen für besonders hohe Standzeiten

- › No. 2180 3 und 2180 4 Körper aus Magnesium-Druckguss, No. 2180 5 Körper aus Aluminium-Druckguss
- › No. 2180 5 mit Schnellverstellung
- › Blau lackiert



Ø mm	Wandstärke mm	l mm	kg	Code	No.
3-35	0,7-2,5	160	0,335	2964066	2180 3
3-45	0,7-2,5	180	0,355	2964074	2180 4
6-76	0,7-2,5	245	0,880	2964082	2180 5

E 2180 ERSATZTEILE



Bezeichnung	Ø D	b	Ø d	kg	Code	No.
Schneidrädchen zu 2180 3, 2180 4	20	5,1	4,8	0,005	2964090	E-2180 3 A
Schneidrädchen zu 2180 5	20	6,2	4,8	0,008	2964104	E-2180 5 A
Rädchenbolzen zu 2180 3, 2180 4, 2250 3				0,002	2964112	E-2180 3 B
Rädchenbolzen zu 2180 5, 2270 5				0,005	2964120	E-2180 5 B

2303 ROHRABSCHNEIDER QUICK AUTOMATIC NIRO

für Edelstahlrohre

- › Körper aus Zink-Druckguss
- › Schneidrädchen mit hohen Härtewerten, beschichtet, für besonders hohe Standzeiten

- › Selbsttätiger Vorschub durch Tellerfedern
- › Blau lackiert

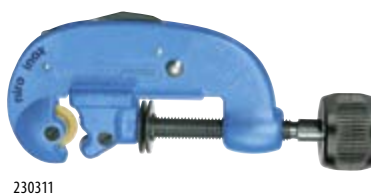
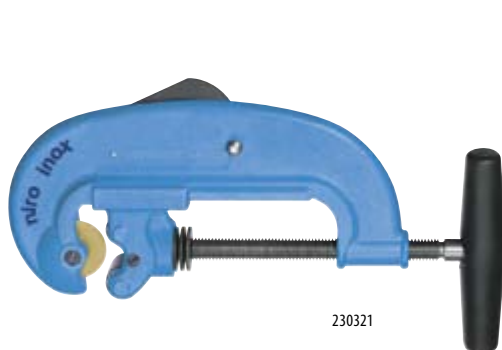

Ø mm	Wandstärke mm	l mm	kg	Code	No.
4-32	0,7-3,0	165	0,430	1154990	230311
13-65	1,0-3,0	275	1,420	1154850	230321

E 2303 ERSATZTEILE

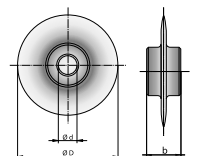

Bezeichnung	Ø D	b	Ø d	kg	Code	No.
Schneidrädchen für niro-Rohre zu 230311, 231011	20	4,8	5,1	0,005	1154710	230411
Schneidrädchen für niro-Rohre zu 230321	32	9,9	6,1	0,018	1154680	230421
Rädchenbolzen zu 230010, 231000, 230311, 231011				0,003	1154656	230611
Rädchenbolzen zu 230020, 230321				0,003	1154540	230621

231011

KLEINST-ROHRABSCHNEIDER MINI-QUICK NIRO

für Edelstahlrohre

- > Besonders geeignet für schwer zugängliche Stellen
- > Körper aus Zink-Druckguss
- > Schneidrädchen für besonders hohe Standzeiten
- > Blau lackiert



Ø mm	Wandstärke	↳ mm	kg	Code	No.
4-16	0,7-2,0	50	0,125	4554070	231011

E 231011

ERSATZTEILE

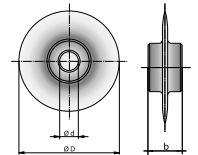

Bezeichnung	Ø D	b	Ø d	kg	Code	No.
Schneidrädchen für niro-Rohre zu 230311, 231011	20	4,8	5,1	0,005	1154710	230411
Rädchenbolzen zu 230010, 231000, 230311, 231011				0,003	1154656	230611

Rohrfräser für Edelstahlrohre

2325

ROHRFRÄSER

für Edelstahlrohre

- > Für die Innen- und Außenentgratung
- > Aluminiumkörper
- > Gehärteter Konus mit 40 Fräsklingen



Ø mm	↳ mm	kg	Code	No.
8-35	60	0,180	1857681	232501
10-56	85	0,420	1419684	232500

224011 / 224021

>546



4589

>546



Rohrabschneider für Kupferrohre

NEU

2250 ROHRABSCHNEIDER

für Kupferrohre

- > Geeignet für Kupfer-, Messing- und Leichtmetallrohre, PVC-Hartkunststoff- und kunststoffummantelte Rohre, dünnwandige Stahlrohre (Präzisionsstahl- und Hydraulikrohre), Verbundrohre
- > Schneirädchen-Schnellwechselsystem ohne Werkzeug

- > Mit integriertem Entgrater und Ersatzschneirädchen im Griff
- > Körper aus Magnesium-Druckguss
- > Blau lackiert



E 2250 ERSATZTEILE

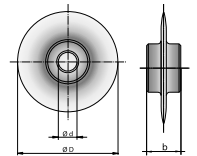

Ø mm	Wandstärke mm	l mm	kg	Code	No.
3-35	0,7-2,0	160	0,335	2964031	2250 3

Bezeichnung	Ø D	b	Ø d	kg	Code	No.
Schneirädchen zu 2250 3	20	5,1	4,8	0,005	2964058	E-2250 3 A
Rädchenbolzen zu 2180 3, 2180 4, 2250 3				0,002	2964112	E-2180 3 B

2300 ROHRABSCHNEIDER QUICK AUTOMATIC

- > Körper aus Zink-Druckguss
- > Geeignet für Kupfer-, Messing- und Leichtmetallrohre, PVC-Hartkunststoff- und kunststoffummantelte Rohre, dünnwandige Stahlrohre (Präzisionsstahl- und Hydraulikrohre), Verbundrohre

- > Selbsttätiger Vorschub durch Tellerfedern, ausklappbares Entgratungsmesser
- > Blau lackiert

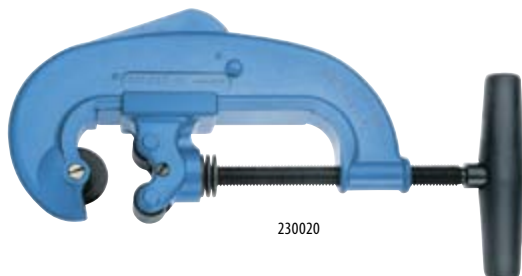

230010

230020

E 2300 ERSATZTEILE

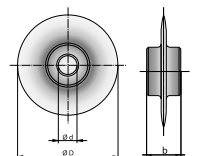

Ø mm	Wandstärke mm	l mm	kg	Code	No.
4-32	0,7-3,0	165	0,435	4504050	230010
13-65	1,0-7,3	275	1,460	4504130	230020

Bezeichnung	Ø D	b	Ø d	kg	Code	No.
Schneirädchen zu 230010, 231000	20	4,8	5,1	0,005	4504640	230210
Schneirädchen zu 230020	32	9,9	6,1	0,018	4504800	230220
Rädchenbolzen zu 230010, 231000, 230311, 231011				0,003	1154656	230611
Rädchenbolzen zu 230020, 230321				0,003	1154540	230621

2310

KLEINST-ROHRABSCHNEIDER MINI-QUICK

- > Besonders geeignet für schwer zugängliche Stellen
- > Geeignet für Kupfer-, Messing- und Leichtmetallrohre, dünnwandige Stahlrohre (Präzisionsstahl- und Hydraulikrohre)
- > Körper aus Zink-Druckguss
- > Blau lackiert



Ø mm	Wandstärke	↳ mm ↴	kg	Code	No.
4-16	0,7-3,0	50	0,125	4504560	231000

E 2310

ERSATZTEILE

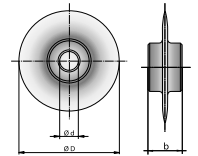

Bezeichnung	Ø D	b	Ø d	kg	Code	No.
Schneidrädchen zu 230010, 231000	20	4,8	5,1	0,005	4504640	230210
Rädchenbolzen zu 230010, 231000, 230311, 231011				0,003	1154656	230611

Rohrfräser für Kupferrohre

Kalibrierwerkzeuge für Kupferrohre

2320

ROHRFRÄSER

- > Universell einsetzbar für Hydraulik- und Präzisionsstahlrohre, Kupferrohre und sonstige Rohre aus NE-Metallen
- > Für die Innen und Außenentgratung
- > Kunststoffkörper



Ø mm	↳ mm ↴	kg	Code	No.
4-32	45	0,030	1439510	232001

239

KALIBRIERWERKZEUG

- > Zum exakten Kalibrieren von Rohrenden
- > Für halbharte und weiche Kupferrohre
- > Brüniert



Ø mm	kg	Code	No.
12 x 1	0,067	4506340	239012
15 x 1	0,138	4506420	239015
18 x 1	0,179	4506500	239018
22 x 1	0,270	4506690	239022



Rohrabschneider für Kunststoffrohre

2270 ROHRABSCHNEIDER

für Kunststoff- und Verbundrohre (MSR)

- > Zum sauberen Schneiden von Mehrschichtverbundrohren (MSR) und sonstigen Kunststoffrohren
- > Schneirädchen-Schnellwechselsystem ohne Werkzeug
- > Mit integriertem Entgrater und Ersatzschneirädchen im Griff
- > No. 2270 5 mit verstellbarer dritten Druckrolle zur optimalen Führung unterschiedlicher Rohrdimensionen
- > Mit Schnellverstellung
- > Körper aus Aluminium-Druckguss
- > Blau lackiert



2270 6



2270 5

Ø mm	Wandstärke	l mm	kg	Code	No.
6-76	1,5-8,6	245	0,880	2964015	2270 5
50-127	4,0-19,8	345	1,630	2963957	2270 6

E-2270 ERSATZTEILE

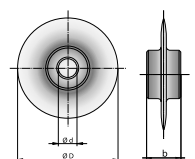

Bezeichnung	Ø D	b	Ø d	kg	Code	No.
Schneirädchen zu 2270 5	30	6,2	4,8	0,008	2964023	E-2270 5 A
Schneirädchen zu 2270 6	51	11,0	8,1	0,015	2963973	E-2270 6 A
Rädchenbolzen zu 2180 5, 2270 5				0,005	2964120	E-2180 5 B
Rädchenbolzen zu 2270 6				0,010	2963981	E-2270 6 B

2261 SCHERENSATZ

für Kunststoffrohre

- › Ermöglicht sauberes und winkelgenaues Schneiden von harten und weichen Kunststoffrohren, Gummischläuchen mit oder ohne Textilgewebe sowie diversen Kunststoffprofilen wie z. B. Kabelkanäle usw.

- › Enthält 2 Formstücke für Rohre 16, 19 und 25 mm, 1 Prisma 90° für Profile sowie 1 Winkelanschlag, verstellbar bis 45°
- › Lieferung im Kunststoffkoffer



E 2261 ERSATZTEILE

Bezeichnung		Code	No.
Scherensatz für Kunststoffrohre	1,050	1637983	226100

Bezeichnung		Code	No.
Ersatzmesser	0,050	1680137	226005

2268 ROHRSCHERE

für Kunststoffrohre

- › Geeignet für PE-, PP-, PB-, PEX-, PPR-, MLP-/MSR-, VPE-, CPVC-, PVC- und PVDF-Rohre
- › Auch für Schläuche einsetzbar
- › Leichtgängiges und sauberes Schneiden mit Einhandbedienung

- › Schneidklingen-Schnellwechselsystem ohne Werkzeug
- › Körper aus Magnesium-Druckguss
- › Blau lackiert



E-2268 ERSATZTEILE



Ø mm	l mm		Code	No.
42	245	0,430	2963841	2268 2
63	280	0,610	2963892	2268 3

Bezeichnung		Code	No.
Ersatzmesser zu 2268 2	0,080	2963914	E-2268 2 A
Ersatzmesser zu 2268 3	0,160	2963930	E-2268 3 A
Ersatzbolzen zu 2268 2, 2268 3	0,005	2963949	E-2268 B



Bördelgeräte

2330 BÖRDELGERÄT BOERDEX

- > Zum Bördeln von Kupfer- und Leichtmetallrohren verschiedenster Materialhärten
- > Für Kühlanlagen, Kältetechnik
- > Körper aus Zink-Druckguss, blau lackiert
- > Bördelkonus 90° gehärtet = 45° Abwinkelung vom Rohr
- > Mit Druckstück für 180° = 90° Abwinkelung vom Rohr
- > Spannbacken aus Stahl, innen glatt, phosphatiert

Bördelgeräte für Bremsleitungsrohre siehe No. 1101-2340



Inhalt		Code	No.
für metrische Rohre 4, 4,75, 6, 8, 10, 12, 14 mm 1 Bördelkörper No. 233000 1 Druckstück 180° No. 233200 1 Spannbacke 4-14 mm No. 233101	1,4	4537300	233001
für metrische Rohre 15, 16, 17, 18, 19 mm 1 Bördelkörper No. 233000 1 Druckstück 180° No. 233200 1 Spannbacke 15-19 mm No. 233109	1,4	1919725	233009
für zöllige Rohre 3/16, 1/4, 5/16, 3/8, 7/16, 1/2, 5/8, 3/4" 1 Bördelkörper No. 233000 1 Druckstück 180° No. 233200 1 Spannbacke 3/16-3/4" No. 233107	1,5	4554660	233007

Inhalt		Code	No.
für metrische Rohre 4, 4,75, 6, 8, 10, 12, 14 mm für zöllige Rohre 3/16, 1/4, 5/16, 3/8, 7/16, 1/2, 5/8, 3/4" 1 Bördelkörper No. 233000 1 Druckstück 180° No. 233200 1 Spannbacke 4-14 mm No. 233101 1 Spannbacke 3/16-3/4" No. 233107	2,1	2926741	233013
für metrische Rohre 4, 4,75, 6, 8, 10, 12, 14, 15, 16, 17, 18, 19 mm 1 Bördelkörper No. 233000 1 Druckstück 180° No. 233200 1 Spannbacke 4-14 mm No. 233101 1 Spannbacke 15-19 mm No. 233109	2,0	2926768	233014

BÖRDEL 90°

BÖRDEL 180°

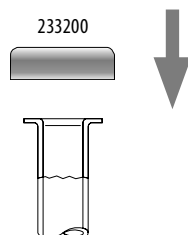
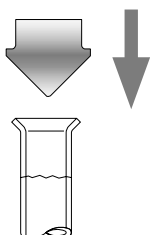

920

>565



1101-2333

WERKZEUGSATZ BOERDEX

in i-BOXX® 72

- > Zum Bördeln von Kupfer- und Leichtmetallrohren verschiedenster Materialhärten
- > Für Kühlanlagen, Kältetechnik
- > Körper aus Zink-Druckguss, blau lackiert
- > Bördelkonus 90° gehärtet = 45° Abwinkelung vom Rohr
- > Mit Druckstück für 180° = 90° Abwinkelung vom Rohr
- > Spannbacken aus Stahl, innen glatt, phosphatiert
- > Kompletter Satz für metrische sowie metrische und zöllige Rohre
- > Mit Rohrabschneider 3-35 mm Ø
- > Lieferung in GEDORE i-BOXX® 72 No. 1101 L
- > Maße: B 367 x T 316 x H 72 mm

Bördelgeräte für Bremsleitungsrohre siehe No. 1101-2340



Inhalt	kg	Code	No.
für metrische Rohre 4, 4,75, 6, 8, 10, 12, 14 mm	2,9	4555550	1101-233301
1 Bördelkörper No. 233000			
1 Spannbacke 4-14 mm No. 233101			
1 Druckstück 180° No. 233200			
1 Rohrabschneider 3-35 mm Ø No. 2250 3			
1 GEDORE i-BOXX® 72 No. 1101 L			
für metrische Rohre 15, 16, 17, 18, 19 mm	2,9	1919733	1101-233309
1 Bördelkörper No. 233000			
1 Spannbacke 15-19 mm No. 233109			
1 Druckstück 180° No. 233200			
1 Rohrabschneider 3-35 mm Ø No. 2250 3			
1 GEDORE i-BOXX® 72 No. 1101 L			
für zöllige Rohre 3/16, 1/4, 5/16, 3/8, 7/16, 1/2, 5/8, 3/4"	3,0	4556280	1101-233307
1 Bördelkörper No. 233000			
1 Spannbacke 3/16-3/4" No. 233107			
1 Druckstück 180° No. 233200			
1 Rohrabschneider 3-35 mm Ø No. 2250 3			
1 GEDORE i-BOXX® 72 No. 1101 L			

Inhalt	kg	Code	No.
für metrische Rohre 4, 4,75, 6, 8, 10, 12, 14 mm	3,6	2926776	1101-233313
für zöllige Rohre 3/16, 1/4, 5/16, 3/8, 7/16, 1/2, 5/8, 3/4"			
1 Bördelkörper No. 233000			
1 Spannbacke 4-14 mm No. 233101			
1 Spannbacke 3/16-3/4" No. 233107			
1 Druckstück 180° No. 233200			
1 Rohrabschneider 3-35 mm Ø No. 2250 3			
1 GEDORE i-BOXX® 72 No. 1101 L			
für metrische Rohre 4, 4,75, 6, 8, 10, 12, 14, 15, 16, 17, 18, 19 mm	3,5	2926784	1101-233314
1 Bördelkörper No. 233000			
1 Spannbacke 4-14 mm No. 233101			
1 Spannbacke 15-19 mm No. 233109			
1 Druckstück 180° No. 233200			
1 Rohrabschneider 3-35 mm Ø No. 2250 3			
1 GEDORE i-BOXX® 72 No. 1101 L			

E 233

EINZELTEILE



2331



233200

Bezeichnung	kg	Code	No.
Bördelkörper boerdex	0,660	4554150	233000
Spannbacke 4-14 mm	0,620	4554820	233101
Spannbacke 15-19 mm	0,560	1885162	233109
Spannbacke 3/16" - 3/4"	0,680	4555470	233107
Druckstück für 180° Bördelung (= 90° Abwinkelung vom Rohr)	0,015	4505450	233200
Rohrabschneider für Kupferrohre 3-35 mm	0,335	2964031	2250 3



1101-2340 DOPPELBÖRDEL-SATZ

in i-BOXX® 72

- > Für normgerechte Präzisionsbördel nach DIN 74234
- > Für Bremsleitungen, Hydraulikrohre u.ä. mit einer Wandstärke von 0,7 bis 1,0 mm
- > Körper aus Tempereguss GTW 40, blau lackiert
- > Spannbacken aus Stahl, innen glatt, phosphatiert
- > Kompletter Satz für metrische sowie metrische und zöllige Rohre
- > Mit Rohrfräser 4-32 mm Ø und Kleinst-Rohrabschneider 4-16 mm Ø
- > Lieferung in GEDORE i-BOXX® 72 No. 1101 L
- > Maße: B 367 x T 316 x H 72 mm



Inhalt		Code	No.
für metrische Rohre	3,0	4505530	1101-234001
1 Grundkörper No. 234000			
1 Spannbacke metrisch No. 234101			
6 Druckstücke 4,75-10 mm No. 234204-234210			
2 Einstelllehren + Druckstücke No. 234790 + 234801			
1 Kleinst-Rohrabschneider 4-16 mm Ø No. 231000			
1 Rohrfräser 4-32 mm Ø No. 232001			
1 GEDORE i-BOXX® 72 No. 1101 L			

Inhalt		Code	No.
für metrische + zöllige Rohre	4,2	4662980	1101-234013
1 Grundkörper No. 234000			
2 Spannbacken No. 234101 + 234102			
6 Druckstücke 4,75-10 mm No. 234204-234210			
4 Druckstücke 3/16-3/8" No. 234303-234306			
3 Einstelllehren + Druckstücke No. 234790 + 234801-802			
1 Kleinst-Rohrabschneider 4-16 mm Ø No. 231000			
1 Rohrfräser 4-32 mm Ø No. 232001			
1 GEDORE i-BOXX® 72 No. 1101 L			

BÖRDEL D 90°

BÖRDEL 180°

BÖRDEL F OFFEN

BÖRDEL E DOPPELT

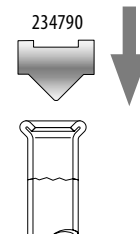
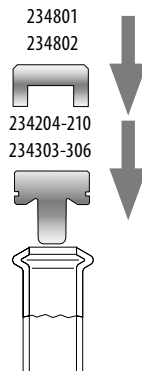
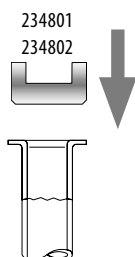
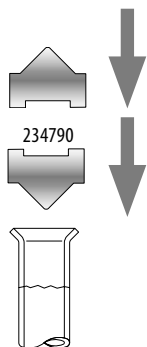

E 2340 EINZELTEILE



Bezeichnung		Code	No.
Grundkörper	0,880	4556440	234000
Spannbacke metrisch	0,760	4556520	234101
Spannbacke zöllig	0,760	4556600	234102
Druckstück 4,75 mm für Bördel E + F	0,018	4556790	234204
Druckstück 5 mm für Bördel E + F	0,018	4556870	234205
Druckstück 6 mm für Bördel E + F	0,018	4556950	234206
Druckstück 8 mm für Bördel E + F	0,018	4557090	234208
Druckstück 9 mm für Bördel E + F	0,018	4557170	234209
Druckstück 10 mm für Bördel E + F	0,018	4557250	234210
Druckstück 3/16" für Bördel E + F	0,018	4557330	234303
Druckstück 1/4" für Bördel E + F	0,018	4557410	234304



Bezeichnung		Code	No.
Druckstück 5/16" für Bördel E + F	0,018	4557680	234305
Druckstück 3/8" für Bördel E + F	0,018	4557760	234306
Einstelllehre für Bördel 90° + 180° und Druckstück 90° + Bördel E	0,016	4557840	234790
Einstelllehre metrisch für Bördel E+F und Druckstück 180°	0,011	4557920	234801
Einstelllehre zöllig für Bördel E+F und Druckstück 180°	0,011	4558060	234802
Kleinst-Rohrabschneider MINI-QUICK 4-16 mm	0,125	4504560	231000
Rohrfräser 4-32 mm	0,030	1439510	232001

Montagewerkzeuge

312 VENTILHALTER VENTI-QUICK

- > Aus Aluminium
- > Ablaufventil-Halter und Eindrehschlüssel für Exzenter- und Standardventile 1.1/4"
- > Von oben und unten einsetzbar



↳ mm ▷	⚖️	Code	No.
120	0,255	4508980	312000

314 ECKVENTIL-STECKSCHLÜSSEL

- > Chrom-Vanadium-Stahl 31CrV3, gehärtet, verzinkt
- > Zur oberflächenschonenden Montage von allen gebräuchlichen Eckventilen
- > Kantenbruch in der Mitnahmeöffnung
- > Mit 1/2" Innenvierkantantrieb

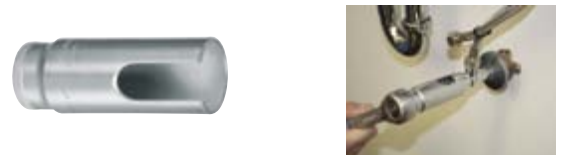

↳ mm ▷	Innen-Ø	⚖️	Code	No.
82	27	0,150	1147471	314000

3170 MONTAGESCHLÜSSEL

- > Für die Waschtisch-Montage
- > Mit verschiebbarem Stockschraubeneinsatz für WD-Befestigungen M10 oder M12
- > Maulschlüssel SW 17x19 mm zum Anziehen oder Lösen von Waschtisch-Verschraubungen und Eckventilen



für Stockschrauben	Größe	↳ mm ▷	⚖️	Code	No.
M10	17x19 mm	250	0,330	4509360	317000
M12	17x19 mm	250	0,330	4609310	317012

3175 MONTAGESCHLÜSSEL

- > Für die Waschtisch-Montage
- > Mit verschiebbarem Stockschraubeneinsatz für WD-Befestigungen M10 oder M12
- > Mit umschaltbarer Ringratsche SW 17 oder SW 19 mm zum Anziehen oder Lösen von Waschtisch-Verschraubungen auch an schwer zugänglichen Stellen
- > Maulschlüssel SW 19 mm zum Anziehen oder Lösen von Eckventilen
- > GEDORE-Vanadium Stahl 31CrV3, matt verchromt



für Stockschrauben	Größe	↳ mm ▷	⚖️	Code	No.
M10	17x19 mm	250	0,330	4509520	317500
M12	19x19 mm	250	0,330	4609580	317512

3171 STOCKSCHRAUBENSCHLÜSSEL

- > Für WD-Befestigungen (Stockschrauben) M6, M8, M10, M12
- > Mit drehbarem Gewindeinsatz
- > Vernickelt



↳ mm ▷	⚖️	Code	No.
220	0,300	4509440	317100

3173 EIN- UND AUSDREHWERKZEUG FÜR STOCKSCHRAUBEN

- > Selbstklemmend bei Drehbewegung
- > Zum schnellen und mühelosen Ein- und Ausdrehen von Stehbolzen, Express- und Stockschrauben
- > Mit Sechskant-Antrieb



Größe	⚖️	Code	No.
M6	0,130	1523171	317306
M8	0,130	1523198	317308
M10	0,130	1523201	317310
M12	0,130	1523228	317312

3165 STANDHAHNMUTTER- SCHLÜSSEL

- > Für Einhebelmischbatterien und Standhähne mit zentraler Verschraubung bis SW 36 mm
- > Mit 13 mm Sechskantantrieb und zusätzlichen Einsätzen für 9, 10, 11 und 14 mm
- > Schwenkbare Klaue für Rechts- und Linksgang
- > Blau lackiert

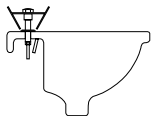

l mm	kg	Code	No.
260	0,410	2829274	316500

320 ARMATURENSCHLÜSSEL

- > Mit Hebelspannung
- > Mit austauschbaren Kunststoffbacken No. 320100, 8 mm breit
- > Für vernickelte und verchromte Armaturen
- > Chrom-Vanadium-Stahl 31CrV3, gehärtet, verchromt
- > Griff blau lackiert



mm	mm	l mm	kg	Code	No.
65	45	275	0,720	4509600	320000

Bezeichnung	kg	Code	No.
Kunststoffbacken, Paar	0,010	4540520	320100

126 GURTROHRZANGE

- > Sehr oberflächenschonend, besonders für verchromte Armaturen und polierte Oberflächen geeignet
- > Leichtmetallkörper, blau lackiert
- > Mit hochfestem Nylongurt



Ø mm	Ø inch	l mm	mm	kg	Code	No.
220	8	300	27	0,325	1468308	126008

329 SPEZIAL-GREIFZANGE / SIPHONZANGE

- > Zum Anziehen und Lösen von PVC-Rohrschraubverbindungen mit runden Überwurfmuttern
- > Mit aufgelegtem Gelenk und Dreifachrastung, Backenbreite 10 mm
- > No. 329001 mit oberflächenschonenden Kunststoffbacken
- > Blau lackiert



329000



329001

Ø mm	l mm	kg	Code	No.
20-65	230	0,300	4510290	329000
20-65	230	0,300	1984381	329001

E 126 ERSATZGURT

- > Hochfester Nylongurt



l mm	mm	kg	Code	No.
950	27	0,035	1468316	126208

376 STUFENSCHLÜSSEL

- > Zum Ein- und Ausbau von Ventilnippeln 3/8", 1/2", 3/4", 1", 1.1/4"
- > Antrieb über 18 mm Vierkant
- > Blau lackiert



 kg	Code	No.
0,245	4541250	376100

380 COMBI-STUFENSCHLÜSSEL

- > Zum Ein- und Ausbau von Heizkörperventilen und Rücklaufverschraubungen 3/8" bis 1" und kurzen Hahnverlängerungen
- > Mit Nocken-, Sechskant- und Zwölfkantmitnahme
- > 1/2" Vierkantantrieb
- > Vernickelt

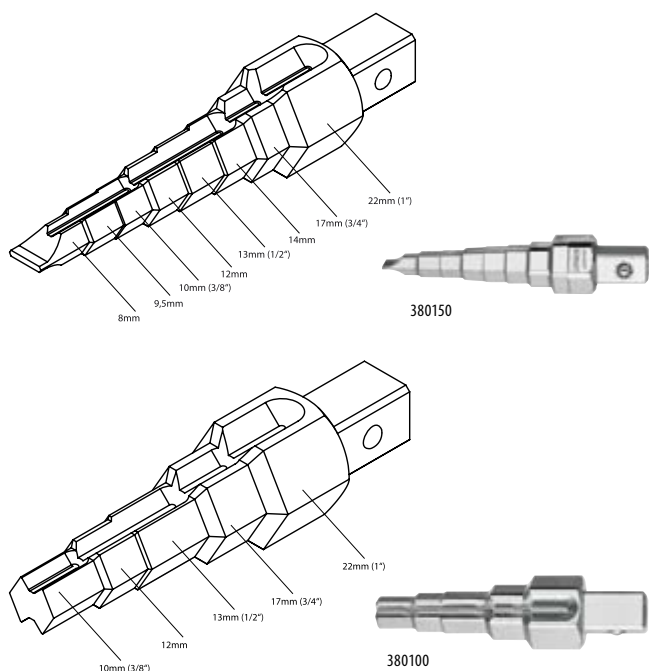

Bezeichnung	 kg	Code	No.
Combi-Stufenschlüssel No. 380100 mit Knarre 1/2" No. 380200	0,555	4512900	380000
Combi-Stufenschlüssel No. 380150 mit Knarre 1/2" No. 380200	0,555	4630940	380001
Combi-Stufenschlüssel mit 5 Abstufungen 3/8"-1"	0,135	4513040	380100
Combi-Stufenschlüssel mit 8 Abstufungen 3/8"-1" Knarre 1/2"	0,135	4611130	380150
	0,420	4513120	380200

3785 SANITÄRSCHLÜSSEL

- > Mit 14 Funktionen für Hahnverlängerungen 3/8", 1/2", 3/4", 1"
- > Einstecktiefe bis 100 mm
- > Zum Ein- und Ausbau von Heizkörperventilen und Rücklaufverschraubungen
- > Für Stockschrauben M6, M8, M10, M12 sowie für Rohrstopfen 3/8", 1/2"
- > Sechskantmitnahme SW 17, SW 22
- > Verchromt

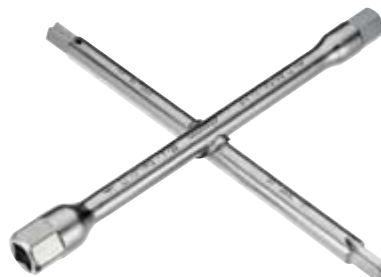

l mm	 kg	Code	No.
220 x 220	0,670	4512820	378500

3810 HAHNBLOCKSCHLÜSSEL

- > Schlüssel für das Anziehen und Lösen von Euro-Konus-Hahnblöcken mit Nocken- und Sechskantverschraubung SW 30 mm
- > Kurze, flache Ausführung mit Ratschenfunktion
- > Hahnblöcke in Eck- oder Durchgangsform können ohne Probleme mit kurzen Ratschenbewegungen unter dem Heizkörper festgezogen werden
- > Kopfseitige Aufnahmemöglichkeit für 1/2" Verlängerung. Die Verlängerung dient als Handgriff und sorgt gleichzeitig für ein höheres Drehmoment
- > Seitliche Aufnahmemöglichkeit für 1/2" Verlängerung zum Arbeiten mit der Knarre vor dem Heizkörper
- > Aufnahmemöglichkeit für den Combi-Stufenschlüssel No. 3801 zum Einschrauben der 3/4" Anschlussnippel
- > DBGM (Deutsches Bundes-Gebrauchsmuster)



Bezeichnung	 kg	Code	No.
Hahnblockschlüssel No. 381030 mit Verlängerung 1/2" No. 1990-5	0,390	2233673	381000
Hahnblockschlüssel SW 30 mm	0,225	2233665	381030
Verlängerung 1/2" 125 mm	0,188	6143860	1990-5



BIEGEWERKZEUGE

SO FINDE ICH DEN
RICHTIGEN ROHRBIEGER
>615



ROHRBIEGEZANGE
NO. 2415
>618



HANDROHRBIEGER
ZIEHBIEGEVERFAHREN
>619



HANDROHRBIEGER-SÄTZE
NO. 243
>619



HANDROHRBIEGER-SÄTZE
NO. 278
>620



UNIVERSAL-
HANDROHRBIEGER
NO. 276
>624



HANDROHRBIEGER
DRUCKBIEGEVERFAHREN
NO. 2456
>625



ROHRBIEGEGERÄTE
ZIEHBIEGEVERFAHREN
>627



ROHRBIEGEGERÄTE
DRUCKBIEGEVERFAHREN
NO. 256-261
>630



ROHRBIEGEGERÄTE
HYDRAULISCH
>633



EXZENTER-WINKELBIEGER
NO. 280
>635



BESTE QUALITÄT FÜR HÖCHSTE ANSPRÜCHE

- › Einsatz modernster Maschinen und umweltschonende Produktionsverfahren
- › Die Basis sind streng kontrollierte und ausgesuchte Werkstoffe
- › Erfahrene und zuverlässige Fachkräfte bürgen für sorgfältige Verarbeitung
- › Strenge Qualitäts-Kontrollen nach jedem Produktionsschritt garantieren konstant hohes Niveau
- › Hochwertige Industriequalität für härteste Dauerbeanspruchungen und Sicherheit im Arbeitsalltag



Alles sicher im Griff

- › Chrom-6-Freiheit für die Werkzeuge ist bei uns selbstverständlich und das schon seit mehreren Jahren
- › Einzigartige Herstellungsverfahren und Werkzeug-Spezialbehandlungen erzeugen beste Resultate



GEDORE Rohrbiegesysteme

Vorteile und Pluspunkte

Das macht den Unterschied ...

- › Langlebige Qualität für den professionellen Dauereinsatz
- › Materialschonende Bearbeitung der Werkstücke
- › Geeignet für Problemlösungen, verschiedene Materialien und Anwendungsbereiche
- › Von der einfachen Biegezange bis zum elektro-hydraulischen Biegegerät für 4" Rohre
- › Handbetrieben, hydraulisch und elektro-hydraulisch
- › Für die unterschiedlichsten handelsüblichen Rohrqualitäten

Rohrmaterialien

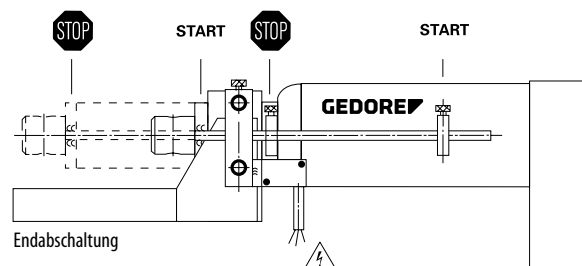

Problemlösungen sind unsere Stärke - bitte fragen Sie uns!

WISSENSWERTES

Wie finde ich das richtige Biegewerkzeug?

Zur richtigen Auswahl Ihres Biegegerätes müssen folgende Punkte berücksichtigt werden:

- > Soll von Hand gebogen werden?
- > Soll mit einem Schraubstock gearbeitet werden?
- > Soll das Gerät hydraulisch betrieben sein?
- > Soll das Gerät elektrisch betrieben sein, wenn ja mit welcher Anschlussspannung?

Weiterhin sind folgende Punkte zu berücksichtigen, siehe auch nebenstehende Skizze:

- > Die Form des zu biegenden Rohres (Rundrohr, Rechteckrohr usw.)
 - > Der Außendurchmesser „D“ des Rohres
 - > Die Wandstärke „S“ des Rohres
 - > Die Rohrqualität (z. B. Stahl, Edelstahl, NE-Metalle etc.)
 - > Der gewünschte Biegewinkel „Winkelgrad“ (z. B. 90°, 180° ... usw.)
 - > Werden Biegeradien „R“ vorgegeben? (Beispiel: 3 x D = R - Dies entspricht bei einem Rohr von 25 mm Außendurchmesser einem Biegeradius von 75 mm)
 - > Wichtig: gemessen wird der Radius bis zur Mitte des Rohres = neutrale Faser
 - > Angaben zur Länge des gesamten Rohres
 - > Sollen mehrere Biegungen aneinanderfolgend ausgeführt werden? - Hierbei ist die Angabe des Abstandes zwischen den Bögen „L2“ unbedingt erforderlich
 - > Werden hierüber hinausgehende Forderungen an das Rohr oder den fertigen Rohrbogen gestellt (wie z. B. im Kraftwerkbau, der Lebensmittelindustrie o.ä.)?
- > Eine Übersicht der Einsatzmöglichkeiten unserer Rohrbiegegeräte finden Sie auf den folgenden Seiten.

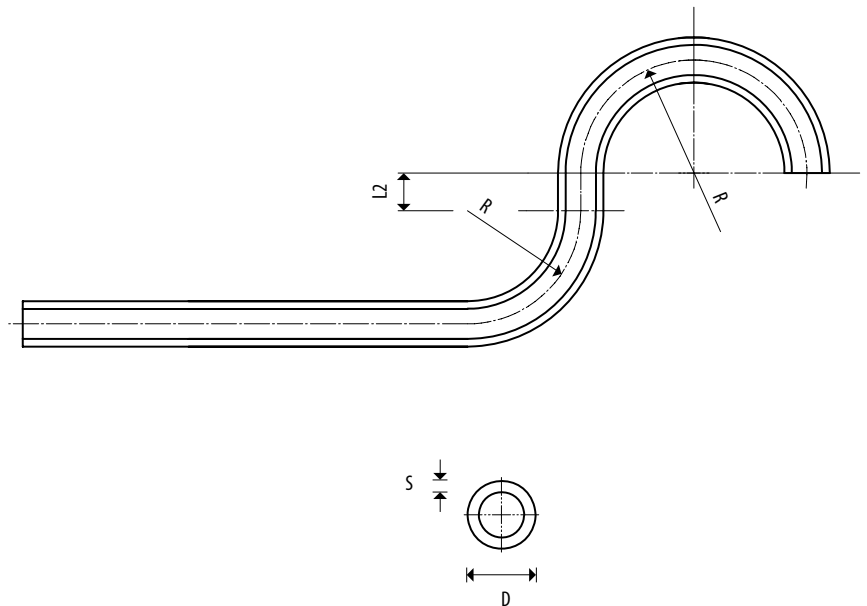

GEDORE Werkzeugmaschinen
 Gedore & Co. | Vertriebs-DEUTSCHLAND | Sales-INTERNATIONAL
 Industriestraße 100 | Postfach 101510 | Industriestraße 100
 42699 Solingen | Germany | 42699 Solingen | Germany | 42699 Solingen | Germany

GEDORE WERKZEUGE FÜR DIE LEISTUNG

Fragebogen für Biegemaschinen

Aktion-Zettel: Name: _____, Telefon: _____, Fax: _____, E-Mail: _____, Datum: _____

1. Art des Gerätes

Wie soll das Gerät eingesetzt werden?
 Hand (z. B. Handbetriebe) mit (z. B. Schraubstock)
 mit (z. B. Schraubstock) mit (z. B. Schraubstock)
 mit (z. B. Schraubstock) mit (z. B. Schraubstock)
 mit (z. B. Schraubstock) mit (z. B. Schraubstock)

Wie sollen Bögen gefertigt werden?
 Hand / Werkzeug Hand / Werkzeug
 Hand / Werkzeug Hand / Werkzeug

2. Angaben zum Material

Material: _____
 Länge: _____
 Form: _____

3. Biegeparameter

Bogen	Winkel	Radius	Abstand	Länge	Winkel	Radius	Abstand	Länge
1								
2								
3								
4								
5								

Material: _____
 Länge: _____
 Form: _____

4. Biegeparameter

Bogen	Winkel	Radius	Abstand	Länge	Winkel	Radius	Abstand	Länge
1								
2								
3								
4								
5								

Material: _____
 Länge: _____
 Form: _____

5. Zusätzliche Informationen

Fügen Sie diese Anfrage bitte technische Zeichnungen oder Materiallisten bei.
 Anlagen: Ja/Nein (Zeichnung Nr. bitte angeben)

GEDORE Werkzeugmaschinen
 Gedore & Co. | Vertriebs-DEUTSCHLAND | Sales-INTERNATIONAL
 Industriestraße 100 | Postfach 101510 | Industriestraße 100
 42699 Solingen | Germany | 42699 Solingen | Germany | 42699 Solingen | Germany

GEDORE WERKZEUGE FÜR DIE LEISTUNG

2. Angaben zum Material

Material: _____
 Länge: _____
 Form: _____

3. Biegeparameter

Bogen	Winkel	Radius	Abstand	Länge	Winkel	Radius	Abstand	Länge
1								
2								
3								
4								
5								

Material: _____
 Länge: _____
 Form: _____

4. Biegeparameter

Bogen	Winkel	Radius	Abstand	Länge	Winkel	Radius	Abstand	Länge
1								
2								
3								
4								
5								

Material: _____
 Länge: _____
 Form: _____

5. Zusätzliche Informationen

Fügen Sie diese Anfrage bitte technische Zeichnungen oder Materiallisten bei.
 Anlagen: Ja/Nein (Zeichnung Nr. bitte angeben)



EINSATZMÖGLICHKEITEN DER GEDORE ROHRBIEGER

Größe	Nennweite	Außen-Ø	Wandstärke	No. 241500 max. 90°	No. 2423... max. 90°	No. 243.../1100-243100 max. 180°	No. 245610 / 1100-245680 max. 90°	No. 245611 / 1100-245681 max. 90°	No. 249... max. 90°	No. 250... max. 90°	No. 256... max. 90°	No. 257.../ 258... max. 90°	No. 259.../ 260... max. 90°	No. 261... max. 90°	No. 276... max. 180°	No. 2785.../ 1101-278501 max. 180°	No. 2786.../ 1100-278601 max. 180°	No. 2787... max. 180°	No. 1100-278801 max. 180°	
Gas- und Wasserrohre EN 10255-M																				
3/8"	DN 10	17,2 mm	2,35 mm						●		●	●	●		●					
1/2"	DN 15	21,3 mm	2,65 mm						●	●	●	●	●		●					
3/4"	DN 20	26,9 mm	2,65 mm						●	●	●	●	●		●					
1"	DN 25	33,7 mm	3,25 mm						●	●	●	●	●	●						
1.1/4"	DN 32	42,4 mm	3,25 mm						●	●	●	●	●	●						
1.1/2"	DN 40	48,3 mm	3,25 mm						●	●		●	●	●						
2"	DN 50	60,3 mm	3,65 mm									●	●	●						
2.1/2"	DN 65	76,1 mm	3,65 mm										●	●						
3"	DN 80	88,9 mm	4,05 mm										●	●						
4"	DN 100	114,3 mm	4,50 mm											●						
Gas- und Wasserrohre EN 10255-H																				
3/8"	DN 10	17,2 mm	2,90 mm						●		●	●	●		●					
1/2"	DN 15	21,3 mm	3,25 mm						●	●	●	●	●		●					
3/4"	DN 20	26,9 mm	3,25 mm						●	●	●	●	●		●					
1"	DN 25	33,7 mm	4,05 mm							●	●	●	●	●						
1.1/4"	DN 32	42,4 mm	4,05 mm							●	●	●	●	●						
1.1/2"	DN 40	48,3 mm	4,05 mm							●		●	●	●						
2"	DN 50	60,3 mm	4,50 mm									●	●	●						
2.1/2"	DN 65	76,1 mm	4,50 mm										●	●						
3"	DN 80	88,9 mm	4,85 mm										●	●						
4"	DN 100	114,3 mm	5,40 mm											●						
Siederohre EN 10220, metrische Stahlrohre																				
3/8"	DN 10	17,2 mm	≥ 1,80 mm						●											
		20,0 mm	≥ 2,00 mm						●		●	●	●		●					
1/2"	DN 15	21,3 mm	≥ 2,00 mm						●	●	●	●	●							
		22,0 mm	≥ 2,00 mm						●		●	●	●		●					
		25,0 mm	≥ 2,00 mm						●	●	●	●	●	●	●					
3/4"	DN 20	26,9 mm	≥ 2,30 mm						●	●	●	●	●							
		28,0 mm	≥ 2,60 mm						●	●	●	●	●	●	●					
		30,0 mm	≥ 2,60 mm							●	●	●	●	●	●	●				
		32,0 mm	≥ 2,60 mm							●	●	●	●	●	●					
1"	DN 25	33,7 mm	≥ 2,60 mm						●	●	●	●	●	●						
		38,0 mm	≥ 2,60 mm						●	●		●	●	●						
		42,0 mm	≥ 2,60 mm						●	●		●	●	●						
1.1/4"	DN 32	42,4 mm	≥ 2,60 mm						●	●		●	●	●						
		44,5 mm	≥ 2,60 mm									●	●	●						
1.1/2"	DN 40	48,3 mm	≥ 2,60 mm						●	●		●	●	●						
2"	DN 50	60,3 mm	≥ 2,90 mm							●			●	●						
2.1/2"	DN 65	76,1 mm	≥ 2,90 mm										●	●						

Alle Angaben können je nach Größe / Wandstärke / Ausführung / Rohrbeschaffenheit abweichen

Größe	Nennweite	Außen-Ø	Wandstärke	No. 241500 max. 90°	No. 2423... max. 90°	No. 243.../1100-243100 max. 180°	No. 245610/1100-245680 max. 90°	No. 245611/1100-245681 max. 90°	No. 249... max. 90°	No. 250... max. 90°	No. 256... max. 90°	No. 257.../258... max. 90°	No. 259.../260... max. 90°	No. 261... max. 90°	No. 276... max. 180°	No. 2785.../1101-278501 max. 180°	No. 2786.../1100-278601 max. 180°	No. 2787... max. 180°	No. 1100-278801 max. 180°
Elektroinstallationsrohre EN 60423																			
M 12		12,0 mm	≥ 1,00 mm						●						●				
M 16		16,0 mm	≥ 1,00 mm						●						●				
M 20		20,0 mm	≥ 1,00 mm						●						●				
M 25		25,0 mm	≥ 1,20 mm						●	●					●				
M 32		32,0 mm	≥ 1,20 mm						●	●					●				
M 40		40,0 mm	≥ 1,20 mm						●	●									
M 50		50,0 mm	≥ 1,20 mm						●	●									
Geländerrohre																			
3/8"	DN 10	17,2 mm	≥ 1,75 mm						●										
1/2"	DN 15	21,3 mm	≥ 1,75 mm						●	●									
3/4"	DN 20	26,9 mm	≥ 2,00 mm						●	●									
1"	DN 25	33,7 mm	≥ 2,00 mm						●	●									
1.1/4"	DN 32	42,4 mm	≥ 2,00 mm						●	●									
1.1/2"	DN 40	48,3 mm	≥ 2,00 mm						●	●									
2"	DN 50	60,3 mm	≥ 2,00 mm							●									
Mehrschichtverbundrohre																			
		12,0 mm	≥ 1,50 mm		●		●	●	●								●		●
		14,0 mm	≥ 2,00 mm				●	●									●		●
		16,0 mm	≥ 2,00 mm				●	●	●								●		●
		18,0 mm	≥ 2,00 mm		●		●	●	●								●		●
		20,0 mm	≥ 2,00 mm				●	●	●		●	●	●					●	●
		26,0 mm	≥ 3,00 mm																
		32,0 mm	≥ 3,00 mm						●	●	●	●	●	●					
		40,0 mm	≥ 3,50 mm						●	●									
		50,0 mm	≥ 4,00 mm						●	●									
Kupferrohre EN 1057 halbhart, Außen-Ø in mm					12, 15, 18, 22				12-22										
Kupferrohre EN 1057 weich, Außen-Ø in mm				4,75-10	10, 12, 15, 18, 22	6-15	10-22	6-22	12-28						8-22				
Ummantelte / wärmeisolierte Rohre, Außen-Ø in mm					12, 15, 18, 22		12-22	12-22	12-32						12-22				
Dünnwandige NE-Rohre, Außen-Ø in mm				4,75-10	10, 12, 15, 18, 22	6-15			12-42	25-60,3					8-32				
Hydraulikrohre EN 10305-1, Außen-Ø in mm				4,75-6	10, 12, 15, 18	6-12	10-18	6-18	12-42	25-60,3	20-32	20-42	20-42	25-42	8-28	3-10	6-18	20-25	6-25
Präzisionsstahlrohre EN 10305-3, Außen-Ø in mm				4,75-6	10, 12, 15, 18	6-12	10-18	6-18	12-50	25-60,3	20-32	20-44,5	20-44,5	25-44,5	8-28	3-10	6-18	20-25	6-25
Edelstahlrohre EN 10088-3, Außen-Ø in mm					10, 12, 15, 18			6-18	12-50	25-60,3	20-32	20-44,5	20-44,5	25-44,5	8-28	3-10	6-18	20-25	6-25

Alle Angaben können je nach Größe / Wandstärke / Ausführung / Rohrbeschaffenheit abweichen



Rohrbiegezangen

2415 ROHRBIEGEZANGE



- > Abmessungen von 4,75 - 10 mm Ø bis 90°
- > Mit zwei umdrehbaren Biegeformen 3/16" - 1/4" Ø (4,75 - 6 mm Ø) und 8 - 10 mm Ø
- > Für weiche Kupferrohre EN 1057, NE-Metallrohre sowie dünnwandige Präzisionsstahlrohre und Bremsleitungsrohre
- > Glanzvernickelt, Griffe mit PVC-Überzug



Ø mm	Ø inch	l mm	kg	Code	No.
4,75-10,0	3/16-3/8	260	0,580	1442007	241500

2423 ROHRBIEGEZANGE



mit Rolle und Kunststoff-Biegeschiene

- > Abmessungen von 10 bis 22 mm Ø bis 90°
- > Für biegefähige Stahl- und Edelstahlrohre (bis max. 18 x 1,5 mm) sowie weiche (auch wärmeisolierte) und halbharte Kupferrohre EN 1057

- > Universell einsetzbar - **mit einer Biegezange können durch Austauschen der Rolle/ Kunststoffschiene verschiedene Rohrqualitäten verarbeitet werden**
- > Blau lackiert

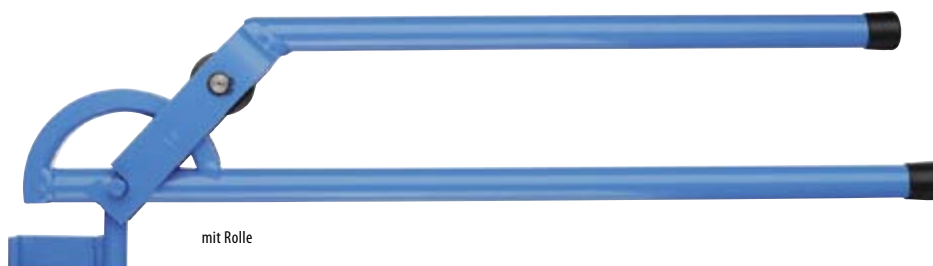

Ø mm	r mm	l mm	kg	Code	No.
10	43	420	1,4	4564890	242310
12	45	420	1,4	4564970	242312
15	60	560	2,1	4565000	242315
18	74	820	2,9	4565190	242318
22	86	820	4,2	4565270	242322

Handrohrbieger - Ziehbiegeverfahren

1100-2431 HANDROHRBIEGER-SATZ

in L-BOXX® 136



- > Abmessungen von 6 bis 15 mm Ø bis 180°
- > Für weiche Kupferrohre EN 1057 (auch mit fester Ummantelung), dünnwandige Präzisionsstahlrohre sowie Rohre aus NE-Metallen
- > Zum Einspannen im Schraubstock oder als Biegezange einsetzbar
- > Kraftschonend durch frei wählbaren Anbiegewinkel
- > Besonders leichtes Biegen durch Ratschenbewegung mit Umschaltknarre 1/2" in langer Ausführung
- > Blau einbrennlackiert
- > Lieferung in GEDORE L-BOXX® 136 No. 1100 L
- > Maße: B 442 x T 357 x H 151 mm



Inhalt	kg	Code	No.
1 Biegehebel No. 243010	7,4	4568450	1100-243100
1 Werkzeugaufnahme No. 243070			
1 Umschaltknarre 1/2" No. 1993 U-10 L			
5 Biegeformen für Rohre mit Ø 6, 8, 10, 12, 15 mm			
1 Rohrabschneider 3-35 mm Ø No. 2250 3			
1 GEDORE L-BOXX® 136 No. 1100 L			

E 243 EINZELTEILE



E 243 BIEGEFORMEN



Bezeichnung	kg	Code	No.
Biegehebel	0,980	4566320	243010
Werkzeugaufnahme	0,675	2680203	243070
Umschaltknarre 1/2" 350 mm	0,696	6154550	1993 U-10 L
Rohrabschneider für Kupferrohre 3-35 mm	0,335	2964031	2250 3

Ø mm	r = mm	kg	Code	No.
6,0	28	0,260	4566750	243050
8,0	28	0,250	4566830	243051
10,0	35	0,440	4567050	243053
12,0	35	0,410	4567210	243055
15,0	45	0,650	4567640	243058



2785 HANDROHRBIEGER-SATZ

INOX FE

- > Abmessungen von 3 bis 10 mm bis 180°
- > Für Präzisionsstahlrohre EN 10305-3 (DIN 2394), Hydraulikrohre EN 10305-1 (DIN 2391) mit Wandstärken von 0,75 - 1,0 mm sowie biegefähige Edelstahlrohre mit Wandstärke von 1,0 mm
- > Mit 5 Biegeformen aus hochfestem Aluminium für Rohre mit Ø 3-4, 5, 6, 8 und 10 mm
- > Zum Einspannen im Schraubstock oder als Biegezange einsetzbar



Inhalt		Code	No.
1 Grundkörper No. 278570	1,2	1589830	278500
1 Biegehebel No. 278581			
5 Aluminium-Biegeformen für Rohre mit Ø 3-4, 5, 6, 8, 10 mm			

1101-2785 HANDROHRBIEGER-SATZ

INOX FE

in i-BOXX® 72

- > Abmessungen von 3 bis 10 mm bis 180°
- > Für Präzisionsstahlrohre EN 10305-3 (DIN 2394), Hydraulikrohre EN 10305-1 (DIN 2391) mit Wandstärken von 0,75 - 1,0 mm sowie biegefähige Edelstahlrohre mit Wandstärke von 1,0 mm
- > Mit 5 Biegeformen aus hochfestem Aluminium für Rohre mit Ø 3-4, 5, 6, 8 und 10 mm
- > Zum Einspannen im Schraubstock oder als Biegezange einsetzbar
- > Mit Rohrabschneider No. 231011 und Rohrfräser No. 232501
- > Lieferung in GEDORE i-BOXX® 72 No. 1101 L
- > Maße: B 367 x T 316 x H 72 mm



1101-278501

Inhalt		Code	No.
1 Grundkörper No. 278570	2,4	1589849	1101-278501
1 Biegehebel No. 278581			
5 Aluminium-Biegeformen für Rohre mit Ø 3-4, 5, 6, 8, 10 mm			
1 Kleinst-Rohrabschneider 4-16 mm Ø No. 231011			
1 Rohrfräser 8-35 mm Ø No. 232501			
1 GEDORE i-BOXX® 72 No. 1101 L			

E 2785 EINZELTEILE



Bezeichnung		Code	No.
Grundkörper 3-10 mm	0,640	2293625	278570
Biegehebel 3-10 mm	0,380	2293641	278581
Kleinst-Rohrabschneider MINI-QUICK niro 4-16 mm	0,125	4554070	231011
Rohrfräser für Edelstahlrohre 8-35 mm	0,180	1857681	232501

E 2785 BIEGEFORMEN

> Aus hochfestem Aluminium



Ø mm	r = mm	Bohrung mm		Code	No.
3-4	14	16	0,020	1576798	278504
5	16	16	0,025	2963361	278505
6	16	16	0,025	1576801	278506
8	24	16	0,055	1576828	278508
10	29	16	0,085	1576836	278510

2786

HANDROHRBIEGER-SATZ

INOX FE MT

- > Abmessungen von 6 bis 18 mm bis 180°
- > Für Präzisionsstahlrohre EN 10305-3 (DIN 2394), Hydraulikrohre EN 10305-1 (DIN 2391) mit Wandstärken von 1,0 - 2,0 mm, Mehrschichtverbundrohre bis 16 mm sowie biegefähige Edelstahlrohre mit Wandstärken von 1,0 - 1,5 mm

- > Mit 8 Biegeformen aus hochfestem Aluminium für Rohre mit Ø 6, 8, 10, 12, 14, 15, 16, 18 mm
- > Zum Einspannen im Schraubstock oder stationär in Verbindung mit Untergestell No. 268500



Schraubstock nicht im Lieferumfang enthalten

Inhalt	kg	Code	No.
1 Grundkörper No. 278670	5,3	1589857	278600
1 Biegehebel No. 278681			
8 Aluminium-Biegeformen für Rohre mit Ø 6, 8, 10, 12, 14, 15, 16, 18 mm			

1100-2786

HANDROHRBIEGER-SATZ

INOX FE MT

in L-BOXX® 136

- > Abmessungen von 6 bis 18 mm bis 180°
- > Für Präzisionsstahlrohre EN 10305-3 (DIN 2394), Hydraulikrohre EN 10305-1 (DIN 2391) mit Wandstärken von 1,0 - 2,0 mm, Mehrschichtverbundrohre bis 16 mm sowie biegefähige Edelstahlrohre mit Wandstärken von 1,0 - 1,5 mm
- > Mit 8 Biegeformen aus hochfestem Aluminium für Rohre mit Ø 6, 8, 10, 12, 14, 15, 16, 18 mm
- > Zum Einspannen im Schraubstock oder stationär in Verbindung mit Untergestell No. 268500
- > Mit Rohrabschneider No. 2180 3
- > Lieferung in GEDORE L-BOXX® 136 No. 1100 L
- > Maße: B 442 x T 357 x H 151 mm



Inhalt	kg	Code	No.
1 Grundkörper No. 278670	8,3	1611526	1100-278601
1 Biegehebel steckbar No. 278680			
8 Aluminium-Biegeformen für Rohre mit Ø 6, 8, 10, 12, 14, 15, 16, 18 mm			
1 Rohrabschneider 3-35 mm Ø No. 2180 3			
1 Splinttreiber 3 mm			
1 GEDORE L-BOXX® 136 No. 1100 L			

1100-2788 HANDROHRBIEGER-SATZ



in L-BOXX® 136

- > Abmessungen von 3 bis 18 mm bis 180°
- > Für Präzisionsstahlrohre EN 10305-3 (DIN 2394), Hydraulikrohre EN 10305-1 (DIN 2391) mit Wandstärken von 0,75 - 2,0 mm, Mehrschichtverbundrohre bis 16 mm sowie biegefähige Edelstahlrohre mit Wandstärken von 1,0 - 1,5 mm
- > Mit 10 Biegeformen aus hochfestem Aluminium für Rohre mit Ø 3-4, 5, 6, 8, 10, 12, 14, 15, 16 und 18 mm
- > Zum Einspannen im Schraubstock
- > In den Größen bis 10 mm auch als Biegezange einsetzbar
- > In den Größen ab 12 mm auch stationär in Verbindung mit Untergestell No. 268500 einsetzbar
- > Mit Rohrabscneider No. 2180 3
- > Lieferung in GEDORE L-BOXX® 136 No. 1100 L
- > Maße: B 442 x T 357 x H 151 mm



Inhalt	kg	Code	No.
1 Grundkörper 3-10 mm No. 278570	8,7	2963515	1100-278801
1 Biegehebel 3-10 mm No. 278581			
1 Grundkörper 6-18 mm No. 278670			
1 Biegehebel 6-18 mm steckbar No. 278680			
10 Aluminium-Biegeformen für Rohre mit Ø 3-4, 5, 6, 8, 10, 12, 14, 15, 16, 18 mm			
1 Rohrabscneider 3-35 mm Ø No. 2180 3			
1 Splinttreiber 3 mm			
1 GEDORE L-BOXX® 136 No. 1100 L			

E 2786 EINZELTEILE

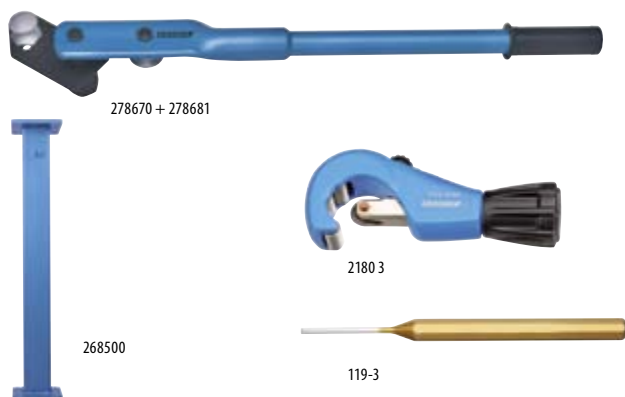

Bezeichnung	kg	Code	No.
Grundkörper 6-18 mm	1,2	1677209	278670
Biegehebel 6-18 mm	2,3	2293692	278681
Biegehebel 6-18 mm steckbar	1,9	1626043	278680
Untergestell für Handbieger 990 mm	21,2	2681072	268500
Rohrabscneider für Edelstahlrohre 3-35 mm	0,3	2964066	2180 3
Splinttreiber 3 mm	0,1	8758800	119-3

E 2786 BIEGEFORMEN

> Aus hochfestem Aluminium



Ø mm	r = mm	Bohrung mm	kg	Code	No.
6	32	30	0,200	2963442	278606
8	32	30	0,200	1576844	278608
10	36	30	0,220	2963450	278610
12	36	30	0,220	1576852	278612
14	36	30	0,200	1576879	278614
15	43	30	0,320	1576887	278615
16	43	30	0,320	1576895	278616
18	50	30	0,450	1576909	278618

2787

HANDROHRBIEGER-SATZ



- > Abmessungen von 20 bis 25 mm bis 180°
- > Für Präzisionsstahlrohre EN 10305-3 (DIN 2394), Hydraulikrohre EN 10305-1 (DIN 2391) mit Wandstärken von 1,5 - 2,5 mm, Mehrschichtverbundrohre bis 25 mm sowie biegefähige Edelstahlrohre mit Wandstärken von 1,5 - 2,0 mm
- > Zum Einspannen im Schraubstock
- > Mit 3 Biegeformen aus hochfestem Aluminium für Rohre mit \varnothing 20, 22, 25 mm
- > Blau lackiert, mit schwarzem Kunststoffgriff



Schraubstock nicht im Lieferumfang enthalten

Inhalt	kg	Code	No.
1 Grundkörper No. 278770	13,0	1589865	278700
1 Biegehebel No. 278781			
3 Aluminium-Biegeformen für Rohre mit \varnothing 20, 22, 25 mm			

E 2787

EINZELTEILE



278770 + 278781



268500

E 2787

BIEGEFORMEN

- > Aus hochfestem Aluminium



Bezeichnung	kg	Code	No.	\varnothing mm	r = mm	Bohrung mm	kg	Code	No.
Grundkörper 20-25 mm	4,1	2293706	278770	20	85	42	2,0	1576917	278720
Biegehebel 20-25 mm	3,0	2293722	278781	22	85	42	2,0	1576925	278722
Untergestell für Handbieger 990 mm	21,2	2681072	268500	25	85	42	2,0	1576933	278725



276 UNIVERSAL-HANDROHRBIEGER



- > Abmessungen von 8 bis 32 mm Ø und von 3/8 bis 3/4" bis 180°
- > Für halbhartes und weiches Kupferrohr EN 1057 bis 22 mm Ø, Edelstahlrohre EN 10088-3 (DIN 17 440) bis 28 x 1,5 mm, Hydraulikrohre EN 10305-1 (DIN 2391) und Präzisionsstahlrohre EN 10305-3 (DIN 2394) bis 28 mm, Elektroinstallationsrohre EN 60423 bis M 32, Mehrschichtverbundrohre bis 32 mm, NE-Metallrohre und ummantelte Rohre sowie Gas- und Wasserrohre EN 10255 (DIN 2440/2441) bis 3/4"
- > Einsatz im Schraubstock oder Montage auf der Werkbank
- > Anschlussmöglichkeit für Längen- und Winkelanschlag (nicht im Lieferumfang enthalten)
- > Blau lackiert



276001



280130

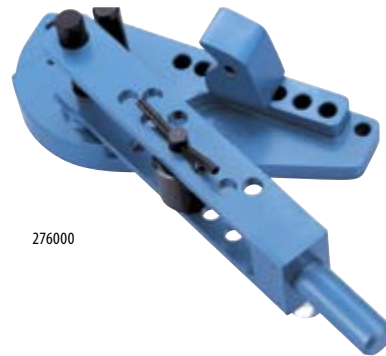

276000



268500

Bezeichnung		Code	No.
Grundgerät mit Biegehebelverlängerung No. 268230, ohne Biegewerkzeuge	16,7	4600010	276000
Winkelanschlag	1,8	4600280	276001
Längenanschlag 400 mm	0,7	4606210	280130
Untergestell für Handbieger, Höhe 990 mm	21,2	2681072	268500

E 276 BIEGEWERKZEUGE

> No. 276508-276532: Biegeform mit Aluminium-Biegeschiene für metrische Rohre

> No. 276103-276107: Biegeform für Gas- und Wasserrohre EN 10255 (DIN 2440/2441), es wird zusätzlich eine Druckrolle No. 276003 (3/8-3/4") benötigt



2765



2761



276003

Bezeichnung	Ø mm	Größe	r = mm	Elektroinstallationsrohr EN 60423		Code	No.
Biegeform mit Gleitschiene 8 mm	8,0		40		1,4	4601090	276508
Biegeform mit Gleitschiene 10 mm	10,0		40		1,4	4601170	276510
Biegeform mit Gleitschiene 12 mm	12,0		40		1,4	4601250	276512
Biegeform mit Gleitschiene 14 mm	14,0		50		1,9	4601330	276514
Biegeform mit Gleitschiene 15 mm	15,0		50		1,8	4601410	276515
Biegeform mit Gleitschiene 16 mm	16,0		68		4,7	4601680	276516
Biegeform 3/8"	17,2	3/8	50		1,6	4600600	276103
Biegeform mit Gleitschiene 18 mm	18,0		68		4,7	4601760	276518
Biegeform mit Gleitschiene 20 mm	20,0		68		4,6	4601920	276520
Biegeform 1/2"	21,3	1/2	68		2,4	4600790	276105
Biegeform mit Gleitschiene 22 mm	22,0		81		6,5	4602060	276522
Biegeform mit Gleitschiene 25 mm	25,0		105	M25	4,7	4602140	276525
Biegeform 3/4"	26,9	3/4	80		5,8	4600870	276107
Biegeform mit Gleitschiene 28 mm	28,0		126		5,4	4602300	276528
Biegeform mit Gleitschiene 30 mm	30,0		153		7,0	4602490	276530
Biegeform mit Gleitschiene 32 mm	32,0		153	M32	7,0	4602570	276532
Druckrolle		3/8-3/4			0,5	4600360	276003

Handrohrbieger - Druckbiegeverfahren

2456
HANDROHRBIEGER-SATZ

hydraulisch

- > Abmessungen von 10 bis 22 mm Ø bis 90°
- > Für weiche Kupferrohre EN 1057 bis 22 mm (auch wärmeisoliert), Mehrschichtverbundrohre bis 20 mm sowie Präzisionsstahlrohre EN 10305-3 (DIN 2394) bis 18 x 1,5 mm
- > Mit 7 Biegeformen für Rohre mit Ø 10, 12, 14, 15, 18, 20 und 22 mm und entsprechenden Gegenhaltern
- > Hydraulischer Antrieb für geringen Kraftaufwand
- > Lieferung im Kunststoffkasten No. 245590



Inhalt		Code	No.
1 Grundgerät, hydraulisch No. 245670	6,2	4635230	245610
7 Biegewerkzeuge für Rohre mit Ø 10, 12, 14, 15, 18, 20, 22 mm			
1 Kunststoffkoffer No. 245590			

1100-2456
HANDROHRBIEGER-SATZ

hydraulisch, in L-BOXX® 136

- > Abmessungen von 10 bis 22 mm Ø bis 90°
- > Für weiche Kupferrohre EN 1057 bis 22 mm (auch wärmeisoliert), Mehrschichtverbundrohre bis 20 mm sowie Präzisionsstahlrohre EN 10305-3 (DIN 2394) bis 18 x 1,5 mm
- > Mit 7 Biegeformen für Rohre mit Ø 10, 12, 14, 15, 18, 20 und 22 mm und entsprechenden Gegenhaltern
- > Hydraulischer Antrieb für geringen Kraftaufwand
- > Mit Rohrschneider No. 2250 3
- > Lieferung in GEDORE L-BOXX® 136 No. 1100 L
- > Maße: B 442 x T 357 x H 151 mm



Inhalt		Code	No.
1 Grundgerät, hydraulisch No. 245670	6,9	2963531	1100-245680
7 Aluminium-Biegeformen für Rohre mit Ø 10, 12, 14, 15, 18, 20, 22 mm			
3 Gegenhalter Ø 6-12, 14-17, 18-22 mm			
1 Rohrschneider 3-35 mm Ø No. 2250 3			
1 GEDORE L-BOXX® 136 No. 1100 L			

2456
HANDROHRBIEGER-SATZ

hydraulisch, verstärkte Ausführung

- > Abmessungen von 6 bis 22 mm Ø bis 90°
- > Für weiche Kupferrohre EN 1057 bis 22 mm (auch wärmeisoliert), Mehrschichtverbundrohre bis 20 mm, Präzisionsstahlrohre EN 10305-3 (DIN 2394) bis 18 x 2 mm sowie geglähte Edelstahlrohre bis 18 x 1,2 mm
- > Mit 10 Biegeformen für Rohre mit Ø 6, 8, 10, 12, 14, 15, 16, 18, 20 und 22 mm und entsprechenden Gegenhaltern
- > Hydraulischer Antrieb für geringen Kraftaufwand
- > Lieferung im Kunststoffkasten No. 245690



Inhalt		Code	No.
1 Grundgerät, hydraulisch No. 245670	7,5	1585495	245611
10 Biegewerkzeuge für Rohre mit Ø 6, 8, 10, 12, 14, 15, 16, 18, 20, 22 mm			
1 Kunststoffkoffer No. 245690			



1100-2456 HANDROHRBIEGER-SATZ



hydraulisch, verstärkte Ausführung, in L-BOXX® 136

- > Abmessungen von 6 bis 22 mm Ø bis 90°
- > Für weiche Kupferrohre EN 1057 bis 22 mm (auch wärmeisoliert), Mehrschichtverbundrohre bis 20 mm, Präzisionsstahlrohre EN 10305-3 (DIN 2394) bis 18 x 2 mm sowie geglühte Edelstahlrohre bis 18 x 1,2 mm
- > Mit 10 Biegeformen für Rohre mit Ø 6, 8, 10, 12, 14, 15, 16, 18, 20 und 22 mm und entsprechenden Gegenhaltern
- > Hydraulischer Antrieb für geringen Kraftaufwand
- > Mit Rohrabscneider No. 2180 3
- > Lieferung in GEDORE L-BOXX® 136 No. 1100 L
- > Maße: B 442 x T 357 x H 151 mm



Inhalt	kg	Code	No.
1 Grundgerät, hydraulisch No. 245670 10 Aluminium-Biegeformen für Rohre mit Ø 6, 8, 10, 12, 14, 15, 16, 18, 20, 22 mm 1 Gegenhalter Ø 6-12 mm 2 Gegenhalter verstärkt Ø 14-17, 18-22 mm 1 Rohrabscneider 3-35 mm Ø No. 2180 3 1 GEDORE L-BOXX® 136 No. 1100 L	8,2	2963558	1100-245681

E 2456 EINZELTEILE

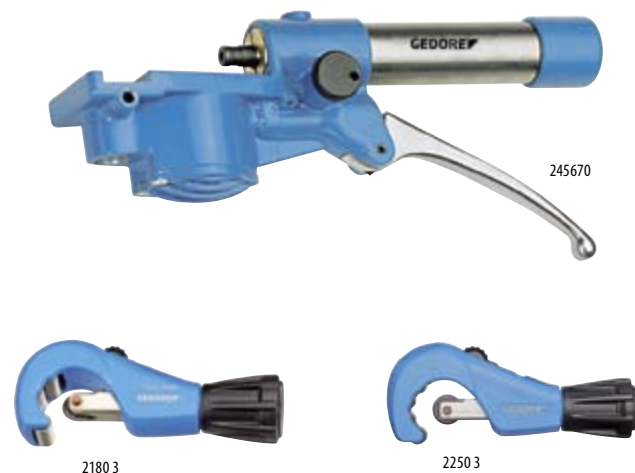

Bezeichnung	kg	Code	No.
Grundgerät hydraulisch	2,350	4635310	245670
Rohrabscneider für Kupferrohre 3-35 mm	0,335	2964031	2250 3
Rohrabscneider für Edelstahlrohre 3-35 mm	0,335	2964066	2180 3

E 2457 - E 2458 BIEGEWERKZEUGE

- > No. 245806-245822: Es werden zusätzliche Gegenhalter No. 245710-245731 benötigt
- > Für metrische Rohre



Bezeichnung	Ø mm	r = mm	kg	Code	No.
Biegeform aus Alu-Guss 6 mm	6	31	0,100	4635900	245806
Biegeform aus Alu-Guss 8 mm	8	31	0,100	4636040	245808
Biegeform aus Alu-Guss 10 mm	10	31	0,100	4636120	245810
Biegeform aus Alu-Guss 12 mm	12	34	0,110	4636200	245812
Biegeform aus Alu-Guss 14 mm	14	41	0,120	4636390	245814
Biegeform aus Alu-Guss 15 mm	15	48	0,140	4636470	245815
Biegeform aus Alu-Guss 16 mm	16	49	0,150	4636550	245816
Biegeform aus Alu-Guss 18 mm	18	72	0,190	4636710	245818
Biegeform aus Alu-Guss 20 mm	20	80	0,200	4636980	245820
Biegeform aus Alu-Guss 22 mm	22	88	0,200	4637010	245822
Gegenhalter 6-12 mm	6-12		0,380	4635580	245710
Gegenhalter 14-17 mm	14-17		0,460	4635660	245720
Gegenhalter 14-17 mm verstärkt	14-17		0,380	1585509	245721
Gegenhalter 18-22 mm	18-22		0,460	4635740	245730
Gegenhalter 18-22 mm verstärkt	18-22		0,480	1585517	245731

Rohrbiegegeräte - Ziehbiegeverfahren

249
ROHRBIEGEGERÄT

hand-hydraulisch

- > Abmessungen von 12 bis 50 mm Ø und 3/8" bis 1.1/2" bis 90°
- > Für Kupferrohre EN 1057, Präzisionsstahlrohre EN 10305-3 (DIN 2394) und Hydraulikrohre EN 10305-1 (DIN 2391), Edelstahlrohre EN 10088-3 (DIN 17 440) bis 42 mm, blanke Rohre und Rohre mit fester Ummantelung, Mehrschichtverbundrohre sowie Elektroinstallationsrohre EN 60423

- > Druckkraft 100 kN
- > Auf drehbarem Untergestell
- > Lieferung in Holz-Montagekiste

Biegewerkzeuge für weitere Rohrarten/-größen auf Anfrage

Inhalt	kg	Code	No.
1 Pumpe hand-hydraulisch No. 254200	76,0	4580150	249000
1 Grundgerät mit drehbarem Untergestell No. 249310 ohne Biegewerkzeuge			

249
ROHRBIEGEGERÄT

elektro-hydraulisch

- > Abmessungen von 12 bis 50 mm Ø und 3/8" bis 1.1/2" bis 90°
- > Für Kupferrohre EN 1057, Präzisionsstahlrohre EN 10305-3 (DIN 2394) und Hydraulikrohre EN 10305-1 (DIN 2391), Edelstahlrohre EN 10088-3 (DIN 17 440) bis 42 mm, blanke Rohre und Rohre mit fester Ummantelung, Mehrschichtverbundrohre sowie Elektroinstallationsrohre EN 60423
- > Mit elektrischer Endabschaltung zum stufenlosen Voreinstellen und Wiederholen der Rohrbögen, in 230 V 50/60 Hz oder 380/415 V 50/60 Hz Ausführung erhältlich
- > Druckkraft 100 kN
- > Auf drehbarem Untergestell
- > Lieferung in Holz-Montagekiste

Biegewerkzeuge für weitere Rohrarten/-größen auf Anfrage

elektr. Endabschaltung

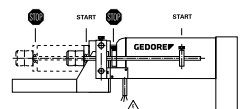

Inhalt	kg	Code	No.
1 Pumpe elektro-hydraulisch 380-415 V 50/60 Hz No. 254601	111,0	4580230	249001
1 Grundgerät mit drehbarem Untergestell No. 249311 ohne Biegewerkzeuge			
1 Pumpe elektro-hydraulisch 230 V 50/60 Hz No. 254651	111,0	1547593	249002
1 Grundgerät mit drehbarem Untergestell No. 249311 ohne Biegewerkzeuge			

254



> 633



E 249

BIEGEWERKZEUGE

- › Bestehend aus Biegeform, Rohrlasche und Aluminium-Biegeschiene
- › Zur Verformung von Edelstahlrohren sind Biegeformen, Rohrlaschen und Stahl-Biegeschiene in chemisch vernickelter Ausführung auf Anfrage lieferbar
- › Sondergrößen auf Anfrage lieferbar



Ø mm	Größe	Elektroinstallationsrohr EN 60423	Präzisionsstahlrohr EN 10305-3	Cu-Rohr EN 1057	r = mm	Code	No.
12,0		M12	12	12	85	1527339	249812
12,7					100	2125242	249605
15,0			15	15	85	4640660	249815
15,88					100	2125250	249606
16,0		M16	16		85	4654290	249816
17,2	3/8				85	1742655	249503
18,0			18	18	85	4654370	249818
19,05					100	2125269	249607
20,0			20		85	4654530	249820
21,3	1/2				100	1639935	249505
22,0			22	22	85	4654610	249822
22,22					150	2125277	249608
25,0			25		85	4582520	249825
25,0		M25	25		100	1546120	249025
25,4					200	2125293	249610
26,9	3/4				100	1422820	249507
28,0			28		85	4582600	249828
28,0			28		100	4580310	249028
30,0			30		85	4582790	249830
30,0			30		100	4580580	249030
31,75					200	2125315	249612
32,0		M32	32		150	1546147	249132
33,7	1				150	1276190	249510
35,0			35		150	4580900	249135
38,0			38		150	4581120	249138
40,0		M40	40		200	1546163	249240
42,0			42		200	1561944	249242
42,4	1.1/4				150	1549561	249512
48,3	1.1/2				200	1232401	249515
50,0		M50	50		200	4581710	249250

250

ROHRBIEGEGERÄT

hand-hydraulisch

- › Abmessungen von 25 bis 54 mm Ø und 1/2" bis 2" bis 90°
- › Speziell für dornloses Biegen von dünnwandigen Edelstahlrohren EN 10088-3 (DIN 17 440) ab 0,8 mm Wandstärke
- › Auch für Kupferrohre EN 1057, Präzisionsstahlrohre EN 10305-3 (DIN 2394) und Hydraulikrohre EN 10305-1 (DIN 2391), NE-Rohre, blanke Rohre sowie Elektroinstallationsrohre EN 60423
- › Druckkraft 160 kN
- › Auf drehbarem Untergestell
- › Lieferung in Holz-Montagekiste

Biegewerkzeuge für weitere Rohrarten/-größen auf Anfrage



Inhalt		Code	No.
1 Pumpe hand-hydraulisch No. 254300	155,0	4583760	250000
1 Grundgerät No. 250010			
1 drehbares Untergestell No. 268001			
ohne Biegewerkzeuge			

250 ROHRBIEGEGERÄT

elektro-hydraulisch



- > Abmessungen von 25 bis 54 mm Ø und 1/2" bis 2" bis 90°
- > Speziell für dornloses Biegen von dünnwandigen Edelstahlrohren EN 10088-3 (DIN 17 440) ab 0,8 mm Wandstärke
- > Auch für Kupferrohre EN 1057, Präzisionsstahlrohre EN 10305-3 (DIN 2394) und Hydraulikrohre EN 10305-1 (DIN 2391), NE-Rohre, blanke Rohre sowie Elektroinstallationsrohre EN 60423
- > Mit elektrischer Endabschaltung zum stufenlosen Voreinstellen und Wiederholen der Rohrbögen, in 230 V 50/60 Hz oder 380/415 V 50/60 Hz Ausführung erhältlich
- > Druckkraft 160 kN
- > Auf drehbarem Untergestell
- > Lieferung in Holz-Montagekiste



Biegewerkzeuge für weitere Rohrarten/-größen auf Anfrage

Inhalt		Code	No.
1 Pumpe elektro-hydraulisch 380-415 V 50/60 Hz, No. 254701 1 Grundgerät No. 250010 1 drehbares Untergestell No. 268001 ohne Biegewerkzeuge	175,0	4583840	250001
1 Pumpe elektro-hydraulisch 230 V 50/60 Hz, No. 254751 1 Grundgerät No. 250010 1 drehbares Untergestell No. 268001 ohne Biegewerkzeuge	175,0	1380133	250002

E 250 BIEGEWERKZEUGE

- > Bestehend aus Biegeform mit Rohrlasche und einlaufender Aluminium-Gleitschiene
- > Zur Verformung von Edelstahlrohren sind Biegeformen, Rohrlaschen und Stahl-Biegeschiene in chemisch vernickelter Ausführung auf Anfrage lieferbar
- > Sondergrößen auf Anfrage lieferbar



Ø mm	Größe	Elektroinstallationsrohr EN 60423	Präzisionsstahlrohr EN 10305-3	r = mm		Code	No.
12,7				100	3,900	2125242	249605
15,88				100	3,900	2125250	249606
19,05				100	3,900	2125269	249607
21,3	1/2			100	4,000	1639935	249505
22,22				150	7,500	2125277	249608
25,0		M25	25	100	3,940	1546120	249025
25,4				200	12,900	2125293	249610
26,9	3/4			100	6,500	1422820	249507
28,0			28	100	3,520	4580310	249028
30,0			30	100	3,740	4580580	249030
30,0			30	150	13,000	1679155	250330
31,75				200	12,900	2125315	249612
32,0		M32	32	150	7,500	1546147	249132
33,7	1			150	7,500	1276190	249510
35,0			35	150	7,280	4580900	249135
38,0			38	150	7,080	4581120	249138
38,1				250	21,000	2125161	250615
40,0		M40	40	200	12,920	1546163	249240
42,0			42	200	13,400	1561944	249242
42,4	1.1/4			150	7,500	1549561	249512
42,4	1.1/4		1.1/4	200	15,000	4655340	250312
44,44				300	31,000	2125188	250617
48,3	1.1/2			200	14,500	1232401	249515
48,3	1.1/2		1.1/2	250	21,000	4655420	250315
50,0		M50	50	200	13,120	4581710	249250
50,8				300	31,000	2125226	250620
52,0			52	350	41,000	4640900	250352
54,0			54	250	21,000	2001152	250354
60,3	2			250	21,000	1148001	250520
60,3	2		2	400	55,000	4655500	250320



Rohrbiegegeräte - Druckbiegeverfahren

MAXIMALE BIEGELEISTUNGEN ROHRBIEGEGERÄTE 256-261

Bieger No.	Gas- und Wasserrohre EN 10255 (DIN 2440/2441)	Siederohre EN 10220 (DIN 2448)		metrische Rohre *)
	bis 90° Größe	bis 90° Größe	Ø mm	bis 90° Ø mm
256	3/8 - 1.1/4"	1/2 - 1"	20 - 32	20 - 32
257 - 258	3/8 - 2"	1/2 - 1.1/2"	20 - 44,5	20 - 44,5
259 - 260	3/8 - 3"	1/2 - 2.1/2"	20 - 44,5	20 - 44,5
261	1 - 4"	1 - 2.1/2"	25 - 44,5	25 - 44,5

*) Angaben unter Vorbehalt, da diese in Abhängigkeit zu der jeweiligen Wandstärke stehen

256

ROHRBIEGEGERÄT VON 3/8" BIS 1.1/4"



- > Für Gas- und Wasserrohre EN 10255 (DIN 2440/2441) bis max. 90°
- > mit offenem Biegerahmen
- > Druckkraft 60 kN
- > Lieferung in Holz-Montagekiste

In verschiedenen Ausführungen lieferbar:

- > - hand- oder elektro-hydraulisch betrieben
- > - als Grundgerät ohne Biegeformen oder im Set mit Biegeformen No. 263103-112

Optionale Biegewerkzeuge unter No. 263 - 264 erhältlich für:

- > - Siederohre EN 10220 (DIN 2448) von 1/2 bis 1", bzw. von 20 bis 32 mm
- > - metrische Rohre von 20 bis 32 mm

Biegewerkzeuge für weitere Rohrarten/-größen sowie für Edelstahlrohre auf Anfrage



Ausführung	Abb.	kg	Code	No.
Hand-hydraulisch, offener Biegerahmen, ohne Biegeformen	C	47,0	4586860	256000
Hand-hydraulisch, offener Biegerahmen, mit 5 Biegeformen No. 263103-112	C	56,0	4586940	256100
Elektro-hydraulisch 380-415 V 50/60 Hz, offener Biegerahmen, ohne Biegeformen	D	73,0	4587080	256500
Elektro-hydraulisch 380-415 V 50/60 Hz, offener Biegerahmen, mit 5 Biegeformen No. 263103-112	D	82,0	4587160	256510
Elektro-hydraulisch 230 V 50/60 Hz, offener Biegerahmen, ohne Biegeformen	D	73,0	4587240	256600
Elektro-hydraulisch 230 V 50/60 Hz, offener Biegerahmen, mit 5 Biegeformen No. 263103-112	D	82,0	4587320	256610

257 - 258

ROHRBIEGEGERÄT VON 3/8" BIS 2"

INOX FE

- > Für Gas- und Wasserrohre EN 10255 (DIN 2440/2441) bis max. 90°
- > Druckkraft 100 kN
- > Lieferung in Holz-Montagekiste

In verschiedenen Ausführungen lieferbar:

- > - hand- oder elektro-hydraulisch betrieben
- > - mit offenem oder klappbarem Biegerahmen
- > - als Grundgerät ohne Biegeformen oder im Set mit Biegeformen No. 263103-120

Optionale Biegewerkzeuge unter No. 263 - 264 erhältlich für:

- > - Siederohre EN 10220 (DIN 2448) von 1/2 bis 1.1/2", bzw. von 20 bis 44,5 mm
- > - metrische Rohre von 20 bis 44,5 mm

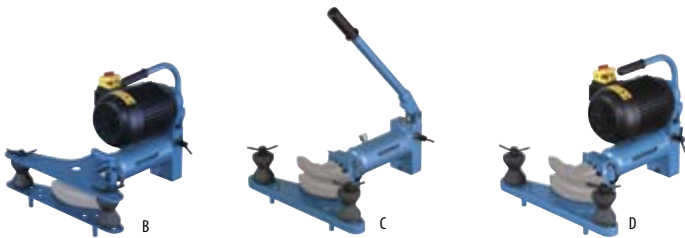
Biegewerkzeuge für weitere Rohrarten/-größen sowie für Edelstahlrohre auf Anfrage**MODELL 257: KLAPPBARER BIEGERAHMEN
FÜR MOBILEN EINSATZ****MODELL 258: OFFENER BIEGERAHMEN****FÜR SCHNELLES, RATIONELLES ARBEITEN**

Ausführung	Abb.		Code	No.
Hand-hydraulisch, klappbarer Biegerahmen, ohne Biegeformen	A	54,0	4587400	257000
Hand-hydraulisch, klappbarer Biegerahmen, mit 7 Biegeformen No. 263103-120	A	75,0	4587590	257100
Elektro-hydraulisch 380-415 V 50/60 Hz, klappbarer Biegerahmen, ohne Biegeformen	B	78,0	4587670	257500
Elektro-hydraulisch 380-415 V 50/60 Hz, klappbarer Biegerahmen, mit 7 Biegeformen No. 263103-120	B	99,0	4587750	257510
Elektro-hydraulisch 230 V 50/60 Hz, klappbarer Biegerahmen, ohne Biegeformen	B	78,0	4587830	257600
Elektro-hydraulisch 230 V 50/60 Hz, klappbarer Biegerahmen, mit 7 Biegeformen No. 263103-120	B	99,0	4587910	257610
Hand-hydraulisch, offener Biegerahmen, ohne Biegeformen	C	73,0	4588050	258000
Hand-hydraulisch, offener Biegerahmen, mit 7 Biegeformen No. 263103-120	C	95,0	4588130	258100
Elektro-hydraulisch 380-415 V 50/60 Hz, offener Biegerahmen, ohne Biegeformen	D	98,0	4588210	258500
Elektro-hydraulisch 380-415 V 50/60 Hz, offener Biegerahmen, mit 7 Biegeformen No. 263103-120	D	119,0	4588480	258510
Elektro-hydraulisch 230 V 50/60 Hz, offener Biegerahmen, ohne Biegeformen	D	98,0	4588560	258600
Elektro-hydraulisch 230 V 50/60 Hz, offener Biegerahmen, mit 7 Biegeformen No. 263103-120	D	119,0	4588640	258610



259 - 260

ROHRBIEGEGERÄT VON 3/8" BIS 3"

INOX

FE

- > Für Gas- und Wasserrohre EN 10255 (DIN 2440/2441) bis max. 90°
- > Druckkraft 160 kN
- > Lieferung in Holz-Montagekiste

In verschiedenen Ausführungen lieferbar:

- > - hand- oder elektro-hydraulisch betrieben
- > - mit offenem oder klappbarem Biegerahmen
- > - als Grundgerät ohne Biegeformen oder im Set mit Biegeformen No. 263103-130

Optionale Biegewerkzeuge unter No. 263 - 264 erhältlich für:

- > - Siederohre EN 10220 (DIN 2448) von 1/2 bis 2.1/2", bzw. von 20 bis 44,5 mm
- > - metrische Rohre von 20 bis 44,5 mm

Biegewerkzeuge für weitere Rohrarten/-größen sowie für Edelstahlrohre auf Anfrage

**MODELL 259: KLAPPBARER BIEGERAHMEN
FÜR MOBILEN EINSATZ**

**MODELL 260: OFFENER BIEGERAHMEN
FÜR STATIONÄREN EINSATZ UND SCHNELLES,
RATIONELLES ARBEITEN**



Ausführung	Abb.	 kg	Code	No.
Hand-hydraulisch, klappbarer Biegerahmen, ohne Biegeformen	A	98,0	4588720	259000
Hand-hydraulisch, klappbarer Biegerahmen, mit 9 Biegeformen No. 263103-130	A	173,0	4588800	259100
Elektro-hydraulisch 380-415 V 50/60 Hz, klappbarer Biegerahmen, ohne Biegeformen	B	123,0	4588990	259500
Elektro-hydraulisch 380-415 V 50/60 Hz, klappbarer Biegerahmen, mit 9 Biegeformen No. 263103-130	B	198,0	4589020	259510
Elektro-hydraulisch 230 V 50/60 Hz, klappbarer Biegerahmen, ohne Biegeformen	B	123,0	4589100	259600
Elektro-hydraulisch 230 V 50/60 Hz, klappbarer Biegerahmen, mit 9 Biegeformen No. 263103-130	B	198,0	4589290	259610
Hand-hydraulisch, offener Biegerahmen, ohne Biegeformen	C	120,0	4589370	260000
Hand-hydraulisch, offener Biegerahmen, mit 9 Biegeformen No. 263103-130	C	207,0	4589450	260100
Elektro-hydraulisch 380-415 V 50/60 Hz, offener Biegerahmen, ohne Biegeformen	D	155,0	4589530	260500
Elektro-hydraulisch 380-415 V 50/60 Hz, offener Biegerahmen, mit 9 Biegeformen No. 263103-130	D	242,0	4589610	260510
Elektro-hydraulisch 230 V 50/60 Hz, offener Biegerahmen, ohne Biegeformen	D	155,0	4589880	260600
Elektro-hydraulisch 230 V 50/60 Hz, offener Biegerahmen, mit 9 Biegeformen No. 263103-130	D	242,0	4589960	260610

261 ROHRBIEGEGERÄT VON 1" BIS 4"



- > Für Gas- und Wasserrohre EN 10255 (DIN 2440/2441) bis max. 90°
 - > Mit klappbarem Biegerahmen
 - > Druckkraft 200 kN
 - > Lieferung in Holz-Montagekiste
- In verschiedenen Ausführungen lieferbar:**
- > - hand- oder elektro-hydraulisch betrieben
 - > - als Grundgerät ohne Biegeformen oder im Set mit Biegeformen No. 263110-130, 263040

- Optionale Biegewerkzeuge unter No. 263/264 erhältlich für:**
- > - Siederohre EN 10220 (DIN 2448) von 1" bis 2.1/2", bzw. von 25 bis 44,5 mm
 - > - metrische Rohre von 25 bis 44,5 mm

Biegewerkzeuge für weitere Rohrarten/-größen sowie für Edelstahlrohre auf Anfrage

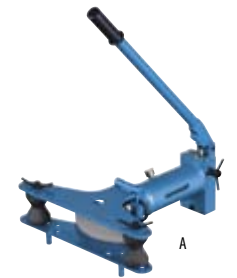
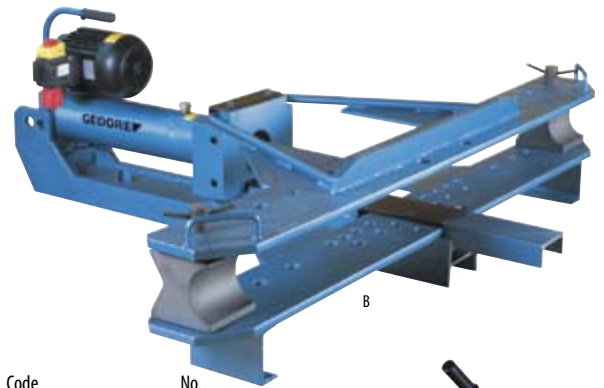

Ausführung	Abb.		Code	No.
Hand-hydraulisch, klappbarer Biegerahmen, ohne Biegeformen	A	311,0	4590030	261000
Hand-hydraulisch, klappbarer Biegerahmen, mit Biegeformen No. 263110-130, 263040	A	480,0	4644060	261100
Elektro-hydraulisch 380-415 V 50/60 Hz, klappbarer Biegerahmen, ohne Biegeformen	B	330,0	4590110	261500
Elektro-hydraulisch 380-415 V 50/60 Hz, klappbarer Biegerahmen, mit Biegeformen No. 263110-130, 263040	B	499,0	4644140	261510

268 UNTERGESTELL, DREHBAR

- > In 2 Größen lieferbar
- > Für GEDORE-Rohrbieger No. 256-260 (Serienausstattung bei Biegern No. 249 und 250)
- > Blau lackiert

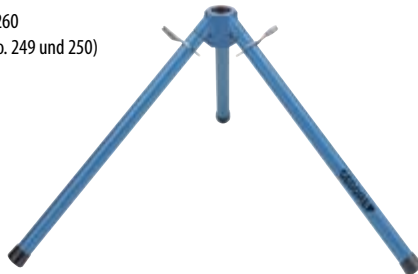

Höhe	Verwendung		Code	No.
480	für hand-hydraulische Biegegeräte No. 256, 257, 258	6,2	4599760	268000
680	für hand-hydraulische Biegegeräte 259, 260 und alle elektro-hydraulische Biegegeräte	17,4	4599840	268001

254 ELEKTRO-ANSCHLUSSKABEL

- > Für elektro-hydraulische Pumpen 1.1/4", 2", 3" und 4"
- > Schwere Gummischlauchleitung
- > Verwendbar in trockenen und feuchten Räumen
- > Für hohe mechanische Belastung, auch auf Baustellen



Bezeichnung	Anschlussspannung V		Code	No.
CEE Elektro-Anschlusskabel 10 m	380-415	3,1	4694160	254983
Schuko Elektro-Anschlusskabel 10 m	230	1,6	4694320	254985

269 HYDRAULIK-ÖL 1 Liter

- > Zum Nachfüllen aller GEDORE Hydraulikpumpen verwendbar
- > Bei Neubefüllung wird die jeweils in der Tabelle angegebene Menge benötigt



Liter	für Hydraulikpumpen No.	einsetzbar in Geräten No.	benötigte Füllmenge Liter		Code	No.
1	2541, 2545	256	0,90	0,880	4599920	269000
	2542, 2546	249, 257, 258	1,25			
	2543, 2547	250, 259, 260	1,90			
	2544, 2548	261	3,50			

2631 GRAUGUSS-BIEGEFORM BIS 90°



- > Für Gas- und Wasserrohre EN 10255-M (DIN 2440)
- > Schwarz lackiert



einsetzbar in Geräten No.	Größe	Ø mm	r = mm	Bohrung mm		Code	No.
256-260	3/8	17,2	45	35,5	0,9	4539000	263103
256-260	1/2	21,3	50	35,5	1,3	4539190	263105
256-260	3/4	26,9	75	35,5	2,2	4539270	263107
256-261	1	33,7	100	35,5	2,3	4590460	263110
256-261	1.1/4	42,4	115	35,5	2,4	4590540	263112
257-261	1.1/2	48,3	150	35,5	5,3	4539350	263115
257-261	2	60,3	200	35,5	6,7	4539430	263120
259-261	2.1/2	76,1	320	35,5	21,2	4590620	263125
259-261	3	88,9	380	35,5	30,4	4590700	263130



2630 STAHL-BIEGEFORM BIS 90°



- › Für Gas- und Wasserrohre EN 10255 (DIN 2440/2441)
- › Zum oberflächenschonenden Biegen
- › Phosphatiert



einsetzbar in Geräten No.	Größe	Ø mm	r = mm	Bohrung mm		Code	No.
256-260	1/2	21,3	50	35,5	1,3	4655850	263005
256-260	3/4	26,9	75	35,5	2,2	4655930	263007
256-261	1	33,7	100	35,5	2,3	4656070	263010
256-261	1.1/4	42,4	126	35,5	5,8	4656150	263012
257-261	1.1/2	48,3	145	35,5	5,3	4656230	263015
257-261	2	60,3	200	35,5	11,2	4656310	263020
259-261	2.1/2	76,1	320	35,5	21,2	4656580	263025
259-261	3	88,9	380	35,5	44,5	4656660	263030
261	4	114,3	600	35,5	98,0	4644300	263040

2640 STAHL-BIEGEFORM BIS 90°



- › Für normalwandige Siederohre EN 10220 (DIN 2448) und metrische Rohre
- › Phosphatiert



Biegeformen für weitere Rohrarten/-größen sowie für Edelstahlrohre auf Anfrage

einsetzbar in Geräten No.	Größe	Ø mm	r = mm	Bohrung mm		Code	No.
256-260		20,0	90	35,5	3,4	4593130	264020
256-260	1/2	21,3	75	35,5	2,5	4595340	264005
256-260		22,0	90	35,5	3,2	4593210	264022
256-261		25,0	115	35,5	3,6	4595770	264025
256-260	3/4	26,9	90	35,5	3,5	4595420	264007
256-261		28,0	130	35,5	5,4	2910438	264028
256-261		30,0	140	35,5	6,7	4595850	264030
256-261		32,0	140	35,5	6,6	4595930	264032
256-261	1	33,7	130	35,5	5,4	4595500	264010
257-261		38,0	170	35,5	8,2	4596070	264038
257-261		42,0	190	35,5	10,7	2910446	264042
257-261	1.1/4	42,4	180	35,5	10,2	4595690	264012
257-261		44,5	190	35,5	10,7	4596150	264044
257-261	1.1/2	48,3	220	35,5	11,8	4596230	264048
259-261	2	60,3	270	35,5	21,3	4596660	264060
259-261	2.1/2	76,1	420	35,5	49,3	4596900	264076

Exzenter-Winkelbieger

MAXIMALE BIEGELEISTUNGEN EXZENTER-WINKELBIEGER NO. 280

	70 mm Arbeitshöhe		100 mm Arbeitshöhe		120 mm Arbeitshöhe	
	kalt mm	warm mm	kalt mm	warm mm	kalt mm	warm mm
Flachstahl EN 10058 (DIN 1017) (Festigkeit 370 N/mm ²)	70 x 6 (70 x 10)* (50 x 15)* (30 x 20)*	70 x 10 (70 x 20)* (50 x 25)*	100 x 10 80 x 12 50 x 15 30 x 20	100 x 20 80 x 25	120 x 8 100 x 10 80 x 12 50 x 15 30 x 20	120 x 20 80 x 25
Vierkantstahl EN 10059 (DIN 1014) (Festigkeit 370 N/mm ²)	6 (22)*	10 (30)*	22	30	22	30
Rundstahl EN 10060 (DIN 1013) (Festigkeit 370 N/mm ²)	6 (25)*	10 (30)*	25	30	25	30
Winkelstahl EN 10056-1 (DIN 1028) (Festigkeit 370 N/mm ²)	70 x 6	70 x 9	100 x 10	100 x 12	120 x 10	120 x 15
CU-Flachstangen EN 13601 (Festigkeit 250 N/mm ²)	60 x 6 (60 x 30)*		100 x 30		120 x 10 100 x 30	
AL-Flachstangen EN 754-5 (DIN 1769) (Festigkeit 160 N/mm ²)	70 x 10 (70 x 30)*		100 x 30		120 x 15 100 x 30	

* es wird optionales Biegewerkzeug No. 280072 benötigt

280 EXZENTER-WINKELBIEGER

70, 100 und 120 mm Arbeitshöhe

- > Für Rund-, Flach- und Winkelmaterial aus Stahl, Kupfer und Aluminium bis 90°
- > Mit stufenlos einstellbarem Winkelanschlag
- > Mit Längenanschlag
- > Manuelles Grundgerät zur Montage auf der Werkbank, mit optionalem Untergestell No. 268500 auch stationär einsetzbar
- > Mit optionalem Anschraubwinkel No. 280250 auch im Schraubstock einsetzbar
- > Optional sind Biegewerkzeuge für vielfältige Anwendungen erhältlich
– siehe E 280 Biegewerkzeuge

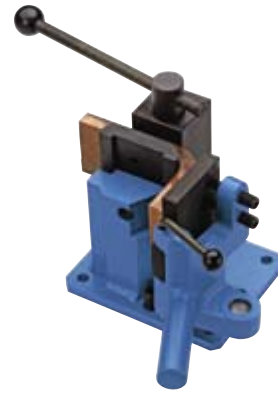

Lieferumfang		Code	No.
Grundgerät 70 mm Arbeitshöhe, manuell, mit Biegehebelverlängerung No. 268230	29,5	4539940	280070
Grundgerät 100 mm Arbeitshöhe, manuell, mit Biegehebelverlängerung No. 268230	32,5	4535010	280100
Grundgerät 120 mm Arbeitshöhe, manuell, mit Biegehebelverlängerung No. 268230	34,1	4606130	280120

E 280 BIEGEWERKZEUGE

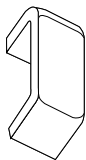
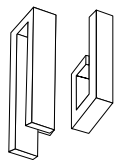

280072

280113
280114

280115

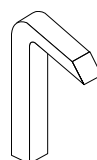

280116

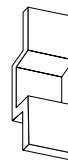

280117

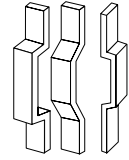

Bezeichnung	einsetzbar in Geräten No.		Code	No.
Radius-Biegewerkzeug $r = 15 \text{ mm} / r = 25 \text{ mm}$ für Materialstärken bis 30 mm	280070	1,1	4605320	280072
Biegewerkzeug zum Sattel- + Rechteckbiegen scharfkantig für Materialstärken bis 3 mm	280100	0,8	4605670	280113
Biegewerkzeug zum Sattel- + Rechteckbiegen $r = 4 \text{ mm}$ für Materialstärken bis 6 mm	280100	0,9	4605750	280114
Biegewerkzeug zum Spießkantbiegen	280070, 280100, 280120	0,7	4605830	280115
Biegeplatte für hohe Sattel	280100	1,2	4605910	280116
Kröpfungsblock für enge Sattel	280100	2,4	4606050	280117

E 280 ZUBEHÖR



280250

268500



411-150

>554



Bezeichnung		Code	No.
Untergestell für Handbieger, Höhe 990 mm	21,2	2681072	268500
Anschraubwinkel zur Schraubstockbefestigung	3,3	2009544	280250



WIR GEBEN IHNEN DIE SICHERHEIT, DIE SIE BRAUCHEN

Werks-Kalibrierung - solide Sicherheit!

- > Indirekte Rückführbarkeit auf das Nationale Normal
- > Werks-Kalibrierung nach DIN EN ISO 6789:2003
- > Werks-Kalibrierung, falls erforderlich mit Justage und Reparatur (nur bei Eigenfertigungen)
- > Werks-Prüfzertifikat und Werks-Kalibriermarke vom Kalibrierlabor der GEDORE TorqueTech GmbH

Werks-Prüfzertifikat nach DIN EN ISO 6789:2003

- > Es beinhaltet Informationen über den Prüfgegenstand, Messergebnisse, der eingesetzten Prüfmittel und die Einstufung des Prüflings nach DIN EN ISO 6789:2003 (z. B. Typ II Klasse A).
- > Die Kalibrierung wird auf Prüfmittel durchgeführt, die der Norm DIN EN ISO 6789:2003 entsprechen.
- > Im Kalibrierergebnis des Werkszertifikats werden jedoch die Messunsicherheiten, der Prüfmittel einzelner Hierachiestufen, nicht berücksichtigt.
- > Die dokumentierte Messunsicherheit bezieht sich ausschließlich auf den Prüfgegenstand.

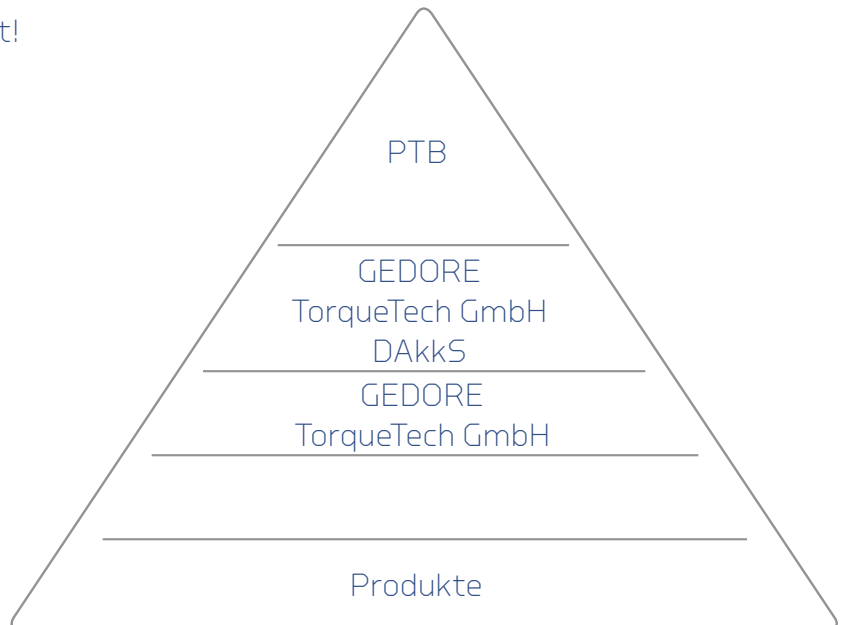

Werks-Kalibrierung

Kalibrier-Gegenstand

Mechanische Drehmoment-schlüssel		0,2-1.000 N·m
Elektronische Drehmoment-schlüssel		0,2-3.000 N·m
Prüfgeräte		0,2-3.000 N·m

Kalibrier-Einrichtung

Kalibrier-Ergebnis

DIN EN ISO 6789

i Hinweise

Eine Kalibrierung ist immer eine Momentaufnahme! Im Rahmen der Kalibrierung werden Messabweichungen und Messunsicherheiten zu einem bestimmten Datum erfasst und in einem Kalibrierschein entsprechend dokumentiert. An Hand dieser Kalibrierergebnisse kann eine Aussage über die Toleranzhaltigkeit seit der letzten Kalibrierung getroffen werden. Es kann aber keine Aussage über das zukünftige Verhalten getroffen werden.

Sollten Sie weitere Fragen haben - wählen Sie einfach unsere Service-Nummer:
+49 (0) 1804 37 36 68

(nur 0,24 Euro pro Gespräch aus dem inländischen Festnetz; Abweichungen bei Nutzung von Mobiltelefonen oder Service Providern möglich)

Die Erstellung eines Werks-Prüfzertifikates nach GEDORE Kriterien, sowie Justage und Reparatur, ist ausschließlich für Drehmomentschlüssel und Prüfgeräte aus eigener Fertigung möglich.

Werks- und DAKkS-Kalibrierungen sind Rechts-Kalibrierungen. Zusätzliche Links- und Winkelkalibrierungen auf Anfrage.

Je nach Anspruch und Kundenwunsch kalibrieren wir nach DAKKS-Richtlinien oder nach GEDORE Kriterien.

DAkkS-KALIBRIERUNG

DIE 100%ig DOKUMENTIERTE SICHERHEIT

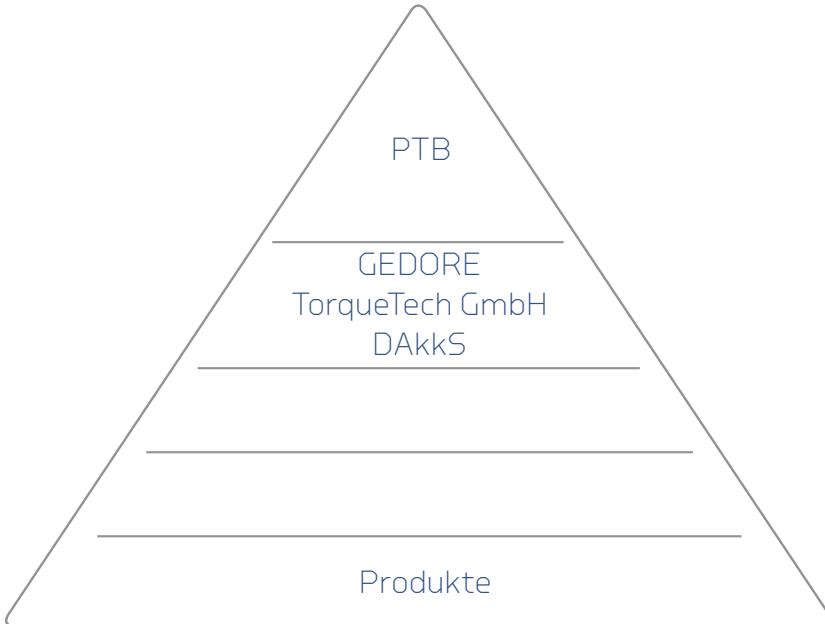

- › Direkte Rückführbarkeit auf das Nationale Normal
- › DAkkS-Kalibrierungen nach DAkkS-Richtlinien: DAkkS-DKD-R 3-7:2003; DAkkS-DKD-R 3-8:2003 und der DIN EN ISO 6789:2003
- › Minimalste Messunsicherheiten
- › DAkkS-Kalibrierung von Eigen- und Fremdfabrikaten (Eine Reparatur und Justage von Fremdfabrikaten ist nicht möglich.)
- › Klimatisierte Labor-Kontrolle unter strengsten Bedingungen
- › DAkkS-Kalibrierschein und DAkkS-Kalibriermarke

DAkkS-Kalibrierung

Kalibrier-Gegenstand

Mechanische Drehmomentschlüssel 0,2-1.000 N·m	›
Elektronische Drehmomentschlüssel 0,2-3.000 N·m	
Prüfgeräte 0,2-3.000 N·m	

Kalibrier-Einrichtung

PTB 1%	›
PTB 0,2%	
PTB 0,2%	

Kalibrier-Ergebnis

DAkkS DIN EN ISO 6789	›
DAkkS DAkkS-R 3-7	
DAkkS DAkkS-R 3-8	

Ein Beispiel:

Ein Drehmomentschlüssel wird nach der Richtlinie DIN EN ISO 6789:2003 kalibriert. Die Kalibrierung wird auf einer vom DAkkS abgenommenen Prüfeinrichtung durchgeführt.

Je nach Bauart und Typ wird der Drehmomentschlüssel auf +/-4 % bzw. +/-6 % kalibriert.

Im DAkkS-Kalibrierschein wird zusätzlich zur Messabweichung auch die Messunsicherheit dokumentiert. Der Drehmomentschlüssel ist nach den gültigen DIN EN ISO-Normen einsetzbar!

DAkkS-Kalibriereinrichtungen

Wir kalibrieren Ihre Prüfgeräte oder Drehmomentschlüssel auf DAkkS-kalibrierten Referenzschlüsseln oder Prüfeinrichtungen. Die DAkkS-Kalibrierungen der Prüfeinrichtungen werden regelmäßig durch die PTB durchgeführt. Auf Grund dieser Tatsache wird die Weitergabe der höchstmöglichen Genauigkeiten und minimalsten Messunsicherheiten sichergestellt. Vor jeder Kalibrierung erfolgt eine Eingangsprüfung des Prüflings.

Internationale Anerkennung

Der DAkkS-Kalibrierschein und somit auch die aufgeführten Messergebnisse werden in vielen anderen Staaten als offizieller Nachweis der Rückführung anerkannt. Grundlage dafür sind multilaterale Staatenabkommen.

DAkkS-Kalibrierschein

Der DAkkS-Kalibrierschein dokumentiert das Kalibrier-Ergebnis - die DAkkS-Kalibriermarke am Prüfgegenstand identifiziert das DAkkS-Labor, welches die Kalibrierung durchgeführt hat. Achten Sie auf unsere Registrier-Nr. DK-15200-01-00. Beim Prüfverfahren ist das Kalibrierlabor der Fa. GEDORE TorqueTech GmbH verpflichtet, die vertraglich festgelegten Kriterien der DAkkS (ehemals DKD) zu erfüllen.

Im DAkkS-Kalibrierschein werden neben üblichen Prüfzertifikatsinhalten die Messunsicherheiten der verwendeten Prüfmittel mit berücksichtigt. Das dokumentierte Kalibrierergebnis beinhaltet sowohl die Messunsicherheit des Prüfgegenstandes, als auch die Messunsicherheit des Prüfmittels.

Daher bietet die DAkkS-Kalibrierung höchste Sicherheit für den kontrollierten Schraubenanzug.

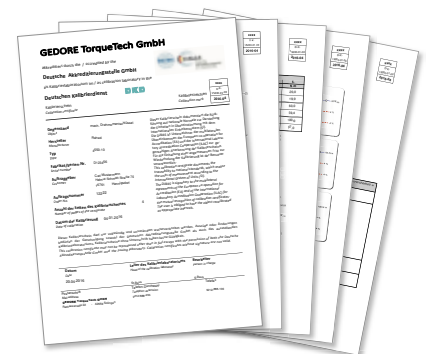



UNSER SERVICE KOMPETENT UND MASSGESCHNEIDERT

Basis für unseren kostengünstigen Werkskalibrierservice ist die DIN EN ISO 6789:2003. In unserem akkreditierten DAkkS-Kalibrierlabor erstellen wir zudem Zertifikate, die den gültigen Normen und den Anforderungen nach DAkkS-DKD-R 3-7 und DAkkS-DKD-R 3-8:2003 sowie DIN EN ISO 6789:2003 entsprechen.

Unser Reparatur-Service setzt Ihre mechanischen GEDORE Drehmomentschlüssel innerhalb von 2-3 Werktagen instand. Auf Wunsch stellen wir Ihnen selbstverständlich Ersatzwerkzeuge - gegen eine geringe Gebühr - zur Verfügung. Auch bieten wir Ihnen einen kostengünstigen Express-Service innerhalb von 24 Stunden an.

Bitte beachten Sie, dass der Drehmomentschlüssel ein Messmittel ist

Wir empfehlen:

- › Kalibrierung 1x jährlich (DIN EN ISO 6789:2003)
oder nach 5000 Lastwechseln (DIN EN ISO 6789:2003)

Ihr Vorteil:

- › Messgenauer Drehmomentschlüssel
- › Kostenfreie Erstkalibrierung innerhalb der ersten 24 Monate nach Zertifikationsdatum für mechanische Drehmomentschlüssel aus dem Hause GEDORE.

Volles Service-Paket / Leistungen nur für Deutschland gültig. Bitte fragen Sie unsere Niederlassungen nach den jeweiligen Möglichkeiten für Ihr Land.

Regelmäßig kalibrieren, justieren und zertifizieren. Warum ist das so wichtig?

- › Nur so können wir Ihnen dauerhaft die Präzision und Zuverlässigkeit unserer Drehmomentwerkzeuge garantieren. Dies ist uns ein großes Anliegen, denn Ihre Sicherheit liegt uns am Herzen.
- › Weil wir Ihnen hiermit die Sicherheit bieten, die Sie für den alltäglichen „Kontrollierten Schraubenanzug“ benötigen.

GEDORE - Kompetente Kontrolle auf höchstem Niveau.



GESUNDHEIT IST DAS WICHTIGSTE UM UNBESCHWERT ZU LEBEN

Um sicher mit unseren Werkzeugen zu arbeiten, beachten Sie bitte folgende Hinweise*

Warum sollen schwere Werkzeuge nach unten?

- › Bewahren Sie die schwersten Werkzeuge immer in der unteren (Schwerlast-)Schublade auf!
- › Durch Öffnen der unteren Schublade wandert der Schwerpunkt nur im sicheren Bereich.
- › Eine Lagerung schwerer Werkzeuge in den oberen Schubladen verlagert den Schwerpunkt nach oben.
- › Durch Öffnen der Schublade wandert der Schwerpunkt in den kritischen Bereich.
- › Der Werkzeugwagen ist jetzt sehr anfällig für Seitenkräfte. Treffen den Wagen jetzt geringe Seitenkräfte, zum Beispiel Stöße, besteht Kippgefahr!
- › Beachten Sie deshalb immer die Tragkraft pro Schublade, dann verlassen Sie niemals den sicheren Bereich!

S1 = Schwerpunkt des Werkzeugwagens bei geschlossener Schublade
S2 = Schwerpunkt des Werkzeugwagens bei vollausgezogener Schublade
rot = kritischer Bereich - Kippgefahr!

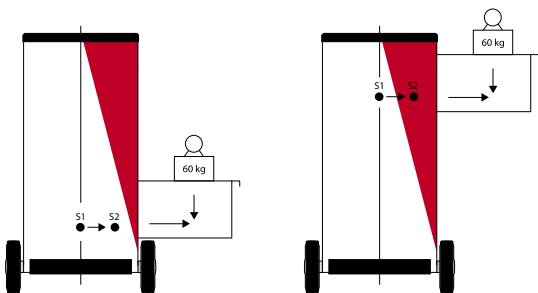

i Allgemein

- › Tragen Sie eine Schutzbrille bei allen Arbeiten, bei denen Späne entstehen oder Teile abplatzen können.
- › Verwenden Sie das Handwerkzeug nur bestimmungsgemäß!
- › Verändern oder bearbeiten Sie niemals Werkzeuge! Ausnahmen: Fachgerechtes Nachschleifen von Meißeln, Schabern und Schneidwaren sowie fachgerechtes Nachschleifen des Katenbruchs am Hammer.
- › Arbeiten Sie nie mit beschädigtem Werkzeug! Beschädigte Werkzeuge müssen sofort ersetzt werden!
- › Handgriffe müssen öl- und fettfrei sein!
- › Schützen Sie Ihre Hände je nach Tätigkeit durch Arbeits- oder Montagehandschuhe!
- › Arbeiten unter Spannung dürfen nur von geschultem Personal und mit dafür geeignetem VDE Werkzeug ausgeführt werden!
- › Sorgen Sie für einen sicheren Stand durch Wahl einer sicheren Standfläche! Tragen Sie Sicherheitsschuhe!
- › Tragen Sie bei Lärmentwicklung den vorgeschriebenen Gehörschutz!



Werkzeugwagen

- › Lesen Sie die Betriebsanleitung!
- › Öffnen Sie immer nur eine Schublade! Beim gleichzeitigen Öffnen mehrer Schubladen erhöht sich das Kippmoment und der Werkzeugwagen kann umkippen.
- › Bewahren Sie die schwersten Werkzeuge immer in der unteren (Schwerlast-)Schublade auf! Eine Lagerung in den oberen Schubladen verlagert den Schwerpunkt nach oben und das Kippmoment steigt. Der Werkzeugwagen kann umkippen.
- › Beachten Sie die zulässige Tragkraft der einzelnen Schubladen und die Gesamttragkraft des Werkzeugwagens!
- › Bewegen Sie den Werkzeugwagen nur mit geschlossenen und verriegelten Schubladen! Achten Sie dabei auf nicht gesicherte, lose auf der Ablage oder Arbeitsfläche liegende Gegenstände!
- › Stellen Sie den Totalfeststeller beim „Parken“ des Werkzeugwagens immer fest! Nur so ist der Werkzeugwagen vor unbeabsichtigten Bewegungen gesichert!
- › Auf Steigungen den Werkzeugwagen immer „bergwärts“ fahren!
- › Benutzen Sie den Werkzeugwagen nicht als Leitersersatz!
- › Spitze oder scharfe Gegenstände niemals ungesichert im Werkzeugwagen aufbewahren! Reißnadeln lassen sich z. B. durch Aufstecken eines Korkens entschärfen.



Werkzeugkästen

- › Benutzen Sie den Werkzeugkasten nicht als Leitersersatz!
- › Spitze oder scharfe Gegenstände niemals ungesichert im Werkzeugkasten aufbewahren! Reißnadeln lassen sich z. B. durch Aufstecken eines Korkens entschärfen.
- › Schonen Sie Ihren Rücken und heben Sie den Werkzeugkasten aus der Hocke heraus mit geradem Oberkörper.



Schraubenschlüssel

- › Verwenden Sie nur für den Schrauben- oder Mutternkopf passende Schlüsselgrößen und Profile!
- › Benutzen Sie Schraubenschlüssel nicht als Hebel oder Schlagwerkzeug!
- › Wählen Sie den Schraubenschlüssel entsprechend der Schraubverbindung aus! Dies gilt besonders bei Verschraubungen mit hohem Drehmoment.
- › Verlängern Sie niemals den Hebelarm der Werkzeuge! Ausnahme, die Werkzeuge sind dazu extra konstruiert worden, zum Beispiel Zug-Ringschlüssel.
- › Schlagen Sie niemals mit einem Hammer auf Schraubenschlüssel! Ausnahme, die Werkzeuge haben eine extra dafür vorgesehene Fläche, zum Beispiel Schlagschlüssel.
- › Setzen Sie den Schraubenschlüssel immer rechtwinklig zur Schraubenachse an.
- › Ziehen Sie den Schraubenschlüssel immer auf zu sich hin! Drücken Sie den Schraubenschlüssel niemals von sich fort! Kann man aus konstruktiven Gründen den Schraubenschlüssel nur drücken, drücken Sie mit der offenen Handfläche um Verletzungen am Knöchel zu vermeiden.
- › Ringschlüssel übertragen die Kräfte gleichmäßiger. Ringschlüssel sind deshalb besser für große Drehmomente geeignet.
- › Setzen Sie Maulschlüssel so an, dass die Abwinkelung des Mauls in Drehrichtung zeigt.
- › Ist für die Schraubverbindung ein Drehmoment vorgeschrieben, benutzen Sie einen Drehmomentschlüssel!
- › Arbeiten Sie nicht mit beschädigten Schlüsseln! Bessern Sie die beschädigten Schlüssel nicht nach, sondern ersetzen den Schlüssel unverzüglich!

* Darüber hinaus gelten die einschlägigen Sicherheitsvorschriften der verschiedenen Institutionen, z. B. Vorschriften der Berufsgenossenschaften, Anweisungen des Arbeitgebers und die gesetzlichen Vorschriften des jeweiligen Landes.



Schraubendreher

- › Wählen Sie den zum Schraubenkopf-Profil passenden Schraubendreher.
- › Legen Sie das Werkstück auf eine Ablage oder spannen Sie es ein! So werden Verletzungen beim Abrutschen der Klinge vermieden.
- › Vermeiden Sie Stichverletzungen indem Sie den zum Lösen oder Festziehen nötigen Druck auf den Schraubenkopf vom Körper wegrichten!
- › Tragen Sie bei Arbeit mit Schraubendrehern Schutzhandschuhe!
- › Ist der Schraubendreher zu lang kürzen Sie auf keinen Fall die Klinge oder das Heft! Wählen Sie einen kürzeren Schraubendreher.
- › Benutzen Sie den Schraubendreher nicht als Stem- oder Brechwerkzeug!
- › Nur mit dafür geeignetem Schraubendreher mit Schlagkappe oder durchgehender Klinge darf mit leichten Hammerschlägen das Schraubenlösen unterstützt werden!
- › Löst sich die Schraube trotzdem nicht, benutzen Sie den GEDORE Schraubenlösersatz No. K 1900-013 um die Schraube zerstörungsfrei zu lösen.
- › Für Arbeiten an elektrischen Anlagen müssen isolierte und geprüfte Schraubendreher verwendet werden!

Knarren, Betätigungswerkzeug und Steckschlüsseleinsätze

- › Die Knarre ist für schnelles Lösen und Festschrauben geeignet.
- › Vermeiden Sie ruckartige Betätigung der Knarre, zum Beispiel durch Hammerschläge.
- › Abtriebsvierkant und Antriebsvierkant bei Betätigungswerkzeug und Steckschlüssel müssen eine übereinstimmende Größe haben!
- › Wählen Sie die Antriebsgröße entsprechend der Schraubverbindung aus! Dies gilt besonders bei Verschraubungen mit hohem Drehmoment.
- › Achten Sie auf das richtige Einrasten der Kugel in der Kugelfangrinne!
- › Ziehen Sie das Betätigungswerkzeug immer zu sich hin! Drücken Sie das Betätigungswerkzeug niemals von sich fort! Kann man aus konstruktiven Gründen das Betätigungswerkzeug nur drücken, drücken Sie mit der offenen Handfläche um Verletzungen am Knöchel zu vermeiden.
- › Benutzen Sie für den Kraftschrauber nur dafür geeignete Einsätze und Verbindungsteile! Sichern Sie die Verbindung von Steckschlüsseleinsatz, Verlängerung und Maschine unbedingt durch Sicherungsstift und Sicherungsring!
- › Bei der Verwendung von Reduzierstücken gilt immer das Drehmoment des kleineren Vierkants.
- › Benutzen Sie Knarren nicht als Hebel oder Schlagwerkzeug!

VDE-Werkzeug

- › Arbeiten unter elektrischer Spannung dürfen nur von speziell dafür ausgebildetem Personal durchgeführt werden!
- › Es dürfen nur Werkzeuge und Sicherheitsausrüstungen verwendet werden, die mit Doppeldreieck oder Glocke 1000 V gekennzeichnet sind (siehe BGV A3).
- › Vor Beginn jeder Arbeit prüfen, ob die Isolierung Beschädigungen aufweist.
- › Beschädigtes Werkzeug darf nicht benutzt werden!
- › Die Vorschriften der Berufsgenossenschaften und Energieversorgungsunternehmen sind zu beachten!
- › GEDORE VDE-Werkzeug ist für Arbeiten unter Spannung bis 1000 V AC (Wechselspannung) und 1500 V DC (Gleichspannung) zugelassen.
- › Es dürfen nur Werkzeuge kombiniert werden, die sich fest miteinander verbinden lassen.

Abzieher

- › Lesen Sie die Betriebsanleitung!
- › Setzen Sie für Ihren GEDORE Abzieher nur die Original-Ersatz- und Zubehörteile ein. Verwenden Sie niemals abgenutzte, veränderte oder defekte Ersatz- / Zubehörteile!
- › Tragen Sie Schutzbrille und Schutzkleidung während des Abziehvorgangs! Benutzen Sie als zusätzliche Sicherheit die GEDORE Sicherheitsfolie 5.10!
- › Achten Sie vor dem Abziehen darauf, dass die Haken am abzuziehenden Teil anliegen und fest angezogen sind, damit die Spindel zentrisch und längs der Abziehrichtung wirken kann!
- › Achtung! Beim Abziehen entstehen Kräfte bis zu mehreren Tonnen! Beachten Sie immer den korrekten Sitz des Abziehers und die senkrechte Ausrichtung zum Bauteil.
- › Benutzen Sie keine elektrischen oder pneumatischen Kraft- oder Schlagschrauber!

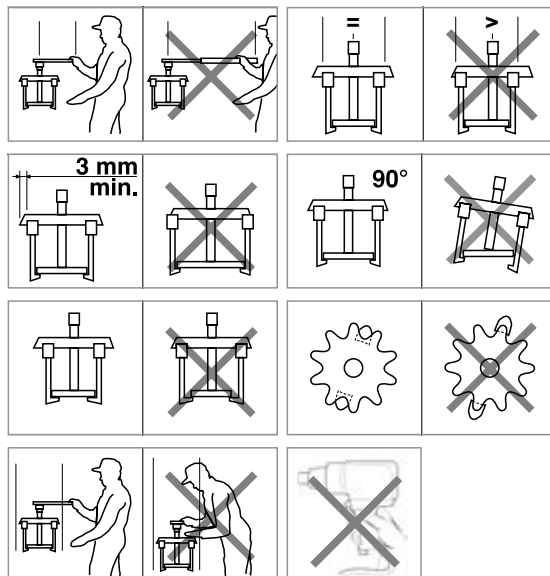



Rohrbiegesystem

- › Lesen Sie die Betriebsanleitung!
- › Benutzen Sie nie defekte oder verschlissene Rohrbiegesysteme! Ersetzen Sie defekte oder verschlissene Teile durch Originalteile!
- › Verwenden Sie für die Biegung geeignete Biegesysteme und -werkzeuge!
- › Tragen Sie eine Schutzbrille, Sicherheitsschuhe und Schutzkleidung!
- › Sorgen Sie für einen sicheren Stand des Rohrbiegesystems während des Biegevorgangs.



Sicherheitshinweise für Schlagwerkzeuge

Meißel

- › Tragen Sie eine Schutzbrille und Schutzhandschuhe!
- › Vergewissern Sie sich vor Arbeitsbeginn, dass die Meißelschneide scharf und das Schlagende bartfrei ist! Der fachgerechte Nachschliff hat Vorrang zu erfolgen!
- › Wählen Sie die Meißelart und Meißelgröße entsprechend den auszuführenden Arbeiten aus!
- › Umfassen Sie den Meißel kräftig!
- › Richten Sie Ihren Blick bei der Arbeit auf die Meißelspitze!
- › Benutzen Sie nach Möglichkeit einen Meißel mit Handschutz.
- › Bearbeiten Sie keine Werkstücke die härter als 40 HRC sind!
- › Stellen Sie Schutzwände auf damit abplatzende Splitter oder Späne keine anderen Personen gefährden!

Körner, Durchschläge und Locheisen

- › Für diese Werkzeuge gelten die gleichen Sicherheitshinweise wie bei Meißeln.



Schneidware

- › Legen Sie Schneidwaren immer an einem gut sichtbaren Platz ab. Der Handgriff weist dabei auf Sie!
- › Schärfen Sie Ihre Schneidwaren regelmäßig! Stumpfe Schneidwaren haben ein größeres Verletzungsrisiko als scharfe Schneidwaren. Bei stumpfen Schneidwaren ist die aufzubringende Kraft größer.
- › Bewahren Sie Schneidwaren getrennt auf! Es schont die Schneiden und Ihre Finger!
- › Legen Sie Scheren mit geschlossener Spitze ab! Es schont die Schneiden und Ihre Finger!



Drehmomentwerkzeuge

- › Lesen Sie die Betriebsanleitung!
- › Verwenden Sie nur ordnungsgemäß kalibrierte Drehmomentschlüssel!
- › Behandeln Sie Drehmomentschlüssel wie ein Messmittel! Lagern Sie den Drehmomentschlüssel sorgfältig!
- › Verwenden Sie Drehmomentschlüssel nur innerhalb des zulässigen Drehmomentbereiches!
- › Beenden Sie den Schraubenzug sofort nach dem fühl- und hörbaren „Klick“-Signal!
- › Setzen Sie den Drehmomentschlüssel rechtwinklig auf die Verschraubung auf!
- › Verwenden Sie nur zum Drehmomentschlüssel passende original Aufsteckwerkzeuge oder Zubehör!
- › Benutzen Sie nach Möglichkeit keine Reduzierstücke!
- › Lösen Sie nie Schrauben mit einem Drehmomentschlüssel!
- › Missbrauchen Sie nie den Drehmomentschlüssel als Hammer!
- › Nach Arbeitsende den Drehmomentschlüssel entspannen!
- › Benutzen Sie nie defekte oder verschlissene Zubehörteile! Ersetzen Sie defekte oder verschlissene Teile durch Originalteile!
- › Verwenden Sie den Drehmomentschlüssel nur einhändig am Handgriff, nur bei DREMOMETER A - F ist beidhändiges Arbeiten möglich!



Drehmomentvervielfältiger

- › Lesen Sie die Betriebsanleitung!
- › Tragen Sie eine Schutzbrille, Schutzhandschuhe und Sicherheitsschuhe!
- › Überprüfen Sie den Drehmomentvervielfältiger immer auf Schäden vor Gebrauch!
- › Betätigen Sie niemals den Drehmomentvervielfältiger mit fremdkraftbetriebenen Werkzeugen wie elektrische, pneumatische und akkubetriebene Drehmomentvervielfältiger und Schlagschrauber!
- › Überschreiten Sie niemals das angegebene, maximale Eingangsdrehmoment!
- › Verwenden Sie immer Kraftschraubereinsätze nach DIN 3129 bzw. ISO 2725-2 und ISO 1174!
- › Legen Sie den Reaktionsarm immer richtig an das Widerlager an!
- › Verlängern Sie niemals den Kraftschraubereinsatz oder die Verbindung zwischen Schraubverbindung und Drehmomentvervielfältiger!
- › Verwenden Sie niemals ein Kreuz- oder Kardangelenk!
- › Schlagen Sie niemals mit einem Hammer auf den Drehmomentvervielfältiger!
- › Lassen Sie den Drehmomentvervielfältiger nicht fallen!
- › Verwenden Sie den Drehmomentvervielfältiger niemals, wenn er fallen gelassen wurde, benutzt wurde um andere Objekte zu stoßen, oder ein Gegenstand auf ihn gefallen ist.
- › Halten Sie immer Hände und Finger fern vom Reaktionsarm!
- › Suchen Sie immer ein Widerlager (Wand, andere Schraube) das den Reaktionskräften ausreichend standhält! Reaktionsdrehmoment ist gleich dem Ausgangsdrehmoment.
- › Der Drehmomentvervielfältiger muss bei Gebrauch frei stehen und darf nirgendwo anlehnen!
- › Verändern Sie den Reaktionsarm niemals ohne Rücksprache mit dem Hersteller!



Sicherheitshinweise für Hämmer

- › Tragen Sie eine Schutzbrille und Schutzhandschuhe!
- › Verwenden Sie den Hammer nur bestimmungsgemäß!
- › Missbrauchen Sie den Hammer nie als Hebel!
- › Vergewissern Sie sich vor Arbeitsbeginn, dass der Hammerkopf fest mit dem Hammerstiel verbunden ist!
- › Wählen Sie die Hammerart und Hammergröße entsprechend den auszuführenden Arbeiten aus!
- › Schlagen Sie nie zwei Hämmer gegeneinander!
- › Schlagen Sie nie mit Hämmern aus Stahl auf Werkstücke, die härter als 46 HRC sind! Benutzen Sie dafür geeignete Kunststoffhämmer! Die gesündere Wahl ist im Zweifelsfall ein geeigneter Kunststoffhammer!
- › Vermeiden Sie Prellschläge!
- › Benutzen Sie ausschließlich die Arbeitsflächen der Hämmer! Schläge mit der Seitenfläche beschädigen das nicht gehärtete Hammerauge. Der sichere Stielsitz im Hammerkopf ist dann nicht mehr gewährleistet!
- › Bildet sich an Pinne oder Bahn ein Bart, ist dieser sofort fachgerecht zu entfernen! Sonst drohen bei weiterer Benutzung Absplatterungen!
- › Fassen Sie den Hammerstiel möglichst weit vom Hammerkopf entfernt an! So verbessern Sie die Schlagwirkung und vermeiden Vibrationen.
- › Bewahren Sie Hämmer mit Holzstielen nicht in warmer und trockener Umgebung auf! Holz ist ein Naturprodukt! Es verliert dann Feuchtigkeit und schrumpft. Die Folge ist ein nicht mehr sicher im Hammerkopf sitzender Holzstiel! Auch das Gegenteil wirkt negativ auf den Holzstiel. Lagern Sie den Holzstiel nicht zu feucht! Zuviel Feuchtigkeit lässt den Holzstiel aufquellen und beschädigt die Holzfasern. Der Holzstiel kann dadurch hinter dem Augenbereich abknicken!
- › Arbeiten Sie in explosionsgefährdeten Bereichen mit dafür zugelassenen funkenfreien Hämmern!
- › Verwenden Sie nur passende GEDORE Ersatzstiele und -keile.



Sicherheitshinweise

- › Für Motoren mit Zündspulen im Zündkerzenstecker nur Zündkerzeneinsätze mit Haltefeder verwenden! (No. 50 - 59)
- › Arbeiten Sie nicht mit magnetischen Zündkerzenschlüsseln an Zündkerzen mit steckerintegrierter Zündspule!
- › Es können Fehler im Steuergerät verursacht werden!



Arbeitshandschuhe

- › Lesen Sie die Bedienungsanleitung!
- › Stellen Sie sicher, dass Ihre Arbeitshandschuhe für die auszuführende Arbeit geeignet sind! Prüfen Sie die Arbeitshandschuhe vor Arbeitsbeginn auf Beschädigungen! Beschädigte Arbeitshandschuhe sind zu ersetzen.
- › Arbeiten Sie nur mit Arbeitshandschuhen, die zu Ihrer Handgröße optimal passen!
- › Bewahren Sie die Arbeitshandschuhe sauber und trocken auf!



Arbeitsschutzbrille

- › Lesen Sie die Bedienungsanleitung!
- › Stellen Sie sicher, dass Ihre Schutzbrille für die auszuführende Arbeit geeignet ist!
- › Prüfen Sie vor Arbeitsbeginn die Arbeitsschutzbrille auf Beschädigungen! Beschädigte Arbeitsschutzbrillen sind zu ersetzen
- › Lagern Sie die Arbeitsschutzbrille in trockenen Räumen! Benutzen Sie dazu den mitgelieferten schwarzen Nylonbeutel. So vermeiden Sie Kratzer auf den Sichtscheiben.
- › Reinigen Sie die Sichtscheiben regelmäßig! Reinigen Sie die Sichtscheiben nicht trocken sondern unter fließendem Wasser.
- › Tragen Sie die Arbeitsschutzbrille nicht über einer Korrekturbrille! Es könnten mechanische Einwirkungen übertragen werden und eine Gefährdung darstellen.



Gehörschutz

- › Lesen Sie die Bedienungsanleitung!
- › Stellen Sie sicher, dass Ihr Gehörschutz für die auszuführende Arbeit geeignet ist!
- › Prüfen Sie den Gehörschutz vor Arbeitsbeginn auf Beschädigungen! Beschädigter Gehörschutz ist zu ersetzen.
- › Tragen Sie den Gehörschutz während des gesamten Aufenthaltes im Lärmbereich!
- › Bewahren Sie den Gehörschutz sauber und trocken auf!
- › Vermeiden Sie unbedingt Stöße gegen den Bügel! Es kann sonst zu einem gehörschädigendem Lärmpegel kommen!



Zangen

- › Tragen Sie bei der Arbeit mit Zangen eine Schutzbrille! Abspringende Drahtstücke oder nicht korrekt in der Zangenspitze positionierte Sicherungsringe gefährden Ihre Augen!
- › Kontrollieren Sie die Backen auf Verschleiß! Verschlissene Backen führen zum Abrutschen und damit zu Unfällen.
- › Das Zangengelenk darf kein merkliches Spiel aufweisen! Ausnahme sind Gleitgelenke.
- › Wählen Sie beim Drahtschneiden eine zum Draht-durchmesser und zur Drahhärte passende Zange!
- › Setzen Sie Zangen niemals als Hammer ein!
- › Für Arbeiten an elektrischen Anlagen müssen isolierte und geprüfte Zangen verwendet werden!
- › Gripzangen sind nur für kurzfristige Fixierung der Werkstücke geeignet!

ANZUGS-/ PRÜFDREHMOMENTE

Unverbindliche Schrauben-Anzugsdrehmomente N-m (Newton Meter)

Diese Drehmomente sind Richtwerte für metrische Regelgewinde nach DIN ISO 261 und Kopfaufgemaße nach DIN EN ISO 4762, DIN EN ISO 4032, DIN EN ISO 4014, sowie DIN 931-2, 6912, 7984 und 7990. Sie ergeben eine Ausnutzung der Schrauben-Streckgrenze von 90 %. Es wurde eine Reibungszahl 0,14 (neue Schraube, ohne Nachbehandlung, ungeschmiert) zugrunde gelegt. Bitte beachten: Im Extremfall, z. B. bei Schrauben, die mit MOS2-Paste geschmiert wurden, und bei beidseitig verdichteten Verbindungselementen sollte der Anzugswert um ca. 20 % reduziert werden.

Schraubenschlüssel-Prüfdrehmomente nach DIN ISO 1711-1 (Mindest-Garantiewerte) N-m







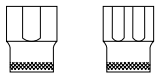

M	Anzugswerte für Güteklasse nach DIN 267						mm	No. 2, 2A, 2B No. 1B, 308, 7	No. 4	No. 6, No. 1B, 7, 400	No. 25	No. 26 R No. 626	No. 35 A No. 35 B No. 3112	No. 894 No. 895
	4.6	5.6	6.9	8.8	10.9	12.9								
M 2	0,123	0,162	0,314	0,373	0,520	0,628	4			1,90				
M 2,2	0,196	0,265	0,510	0,598	0,843	1,010	4,5*			2,64				
M 2,5	0,284	0,373	0,726	0,863	1,206	1,451	5	11,5		3,55				
M 3	0,441	0,588	1,128	1,344	1,883	2,256	5,5	14,4		4,64		14,4		2,32
M 3,5	0,677	0,902	1,736	2,060	2,893	3,481	6*	17,6	7,4	5,92		17,6		2,96
M 4	1,000	1,344	2,599	3,040	4,315	5,148	7	25,2	11,4	9,12		25,2		4,56
M 5	1,916	2,648	5,099	6,031	8,483	10,200	8 9*	34,5 45,4	16,6 23	13,3 18,4		34,5 45,4	34,5 45,4	6,65 9,20
M 6	3,432	4,511	8,728	10,300	14,710	17,652	10	58,1	31	24,8	58,1	58,1	58,1	12,4
M 7	5,590	7,453	14,220	17,162	24,517	28,439	11 12*	72,7 89,1	40,4 51,5	32,3 41,2	72,7 89,1	72,7 89,1	72,7 89,1	16,1 20,6
M 8	8,238	10,787	21,575	25,497	35,304	42,168	13 14*	107 128	64,5 79,4	51,6 63,5	107 128	107 128	107 128	25,8 31,7
M 10	16,67	21,575	42,168	50,014	70,608	85,317	15 16 17*	150 175 201	96,2 115 134	77,0 92,3 107	150 175 201	150 175 201	150 175 201	38,5 46,1 53,5
M 12	28,44	38,246	73,550	87,279	122,60	147,10	18 19* 20*	230 261 294	160 186 215	128 149 172	230 261 294	230 261 294	230 261 294	64,0 74,5 86,0
M 14	45,11	60,801	116,70	138,30	194,20	235,40	21 22* 23*	330 368 408	247 281 319	198 225 255	330 368 408	330 368 408	330 368 408	99,0 112 127
M 16	69,63	93,163	178,5	210,80	299,10	357,90	24 25* 26*	451 496 544	359 402 449	287 322 359	451 496 544	451 496 544	451 496 544	143 161 179
M 18	95,12	127,50	245,20	289,3	411,90	490,30	27 28*	594 647	499 552	399 442	594 647	594 647	594 647	199 221
M 20	135,3	180,45	384,10	411,90	578,60	696,30	30	760	670	536	760	760	760	268
M 22	182,4	245,16	470,70	559,00	784,50	941,40	32* 34	884 1019	804 951	643 761	884 1019	884 1019	884 1019	321 381
M 24	230,5	308,91	598,20	711,00	1000	1196	36	1165	1117	894	1165	1165	1165	447
M 27	343,2	460,90	887,50	1049	1481	1775	41	1579	1442	1154	1579	1579	1579	577
M 30	465,8	622,72	1206	1422	2010	2403	46	2067	1816	1453	2067	2067	2067	726
M 33	632,5	848,30	1628	1932	2716	3266	50	2512	2145	1716	2512	2512	2512	858
M 36	814,0	1089	2099	2481	3491	4197	55	3140		2077	3140	3140	3140	1038
M 39	1059	1412	2716	3226	4531	5443	60	3849		2471	3849		3849	1235
M 42	1304	1746	3364	3991	5609	6727	65	4021		2900	4021		4021	1422
M 45	1638	2177	4207	4992	7012	8414	70	4658		3364	4658		4658	1618
M 48	1981	2638	5080	6021	8473	10150	75	5394		3862			5394	1765
M 52	2540	3393	6541	7747	10885	13092	80	6178		4394			6178	1912
M 56	3168	4227	8149	9650	13582	16279	85	6963					6963	2059
M 60	3932	5247	10101	11964	16867	20202	90	7845					7845	-
M 64	4737	6306	12160	14416	20300	24320	95	8336					8336	-

* Diese Größen sind in der DIN ISO 272 nicht enthalten.

Anmerkungen: Zur Spalte „Schraubenschlüssel-Prüfdrehmomente nach DIN ISO 1711-1“ wird ausdrücklich darauf hingewiesen, dass es sich um Mindest-Garantiewerte handelt. Schrauben ab M39 in den Güten 4.6, 5.6, 6.9, 8.8, 10.9 und 12.9 sind nicht genormt.



ANZUGS-/ PRÜFDREHMOMENTE

Schraubenschlüssel-Prüfdrehmomente nach DIN ISO 1711-1 (Mindest-Garantiewerte) N-m					Prüfdrehmomente für Betätigungswerkzeuge für Schrauben mit Innensechskant										
M	mm	Bei Innenvierkant nach DIN 3120					DIN EN ISO 4762	No. 42T, DT42 No. 42, 42EL	No. IN 34	Bei Außensechskant nach DIN 7422					
		6,3	10	12,5	20	25				6,3	10	12,5	20	25	
		No. 20 No. D 20	No. 30 No. D 30	No. 19 No. D 19	No. 32 No. D 32	No. D 21				No. IN 20	No. IN 30	No. IN 19	No. IN 32	No. IN 21	
							mm								
		1/4"	3/8"	1/2"	3/4"	1"									
M 2	4	10,4					1,5	0,82							
M 2,2	4,5*	12,6					2	1,9		1,9					
M 2,5	5	15,1													
M 3	5,5	17,8					2,5	3,8		3,8					
M 3,5	6*	20,6	23,2												
M 4	7	26,8	33,2				3	6,6	6,6	6,6					
M 5	8	33,6	45,5	94			4	16	16	16	16	16			
	9*	41,1	59,9	119,2											
M 6	10	49,1	76,7	147			5	30	30	30	30	30			
M 7	11	57,8	96	178											
	12*	67,0	118	212											
M 8	13	68,6	141	249			6	52	52	52	52	52			
	14*	68,6	169	288			7	80		78	78				
M 10	15		198	331			8	120	120	120	120	120			
	16		225	377											
	17*		225	425			9	165			165				
M 12	18		225	477			10	220	220		220	220			
	19*		225	531											
	20*		225	569			12	370	370			370			
M 14	21		225	569											
	22*		225	569	569										
	23*			569	569										
M 16	24			569	569		14	590	590			590	590		
	25*			569	583										
	26*			569	624										
M 18	27			569	665										
	28*			569	707										
M 20	30			569	795		17	980	980			1000	1000	1000	
M 22	32*			569	888										
	34			569	984										
M 24	36				1084	1677	19	1360	1360			1400	1400	1400	
M 27	41				1353	1910									
M 30	46				1569	2143	22	2110				2100	2100		
M 33	50				1569	2329	24	2750						2700	
M 36	55				1569	2562	27	3910							
M 39	60				1569	2795	30	4000							
M 42	65					2795	32	4000							
M 45	70					2795									
M 48	75					2795	36	4000							
M 52	80					2795									
M 56	85														
M 60	90														
M 64	95														

Die übereinstimmenden Prüfdrehmomente ergeben sich aus der theoretischen Belastbarkeit des Verbindungs-Vierkants.



Bitte beachten: Steckschlüsseleinsätze für Handanzug sind für den Betrieb auf Schlagschraubern ungeeignet und bringen Unfallgefahr. Kraftschraubereinsätze finden Sie ab Seite 230.

SCHLÜSSELWEITEN UND GEWINDEDURCHMESSER

Schlüsselweite DIN ISO 272 normal (groß) mm	Gewinde Ø		Schlüsselweite	Schlüsselweite		Gewinde Ø		Schlüsselweite	
	Metrisch nach DIN ISO 272	Metrisch für HV- Verbindung nach EN 14399-4	“AF”	Zoll	mm	Whitw.	BS 916, 1083	Zoll	mm
3,2 (-) 4 (-)	1,6 2								
5 (-) 5,5 (-)	2,5 3		5/32 3/16	0,1562 0,1875	3,97 4,76	8 BA 7 BA 6 BA		0,152 0,172 0,193	3,86 4,37 4,90
7 (-) 8 (-)	4 5		7/32 1/4	0,2187 0,2500	5,56 6,35	5 BA 4 BA 1/16 W		0,220 0,248 0,256	5,59 6,30 6,90
10 (-) 11 (-)	6 7		9/32 5/16	0,2812 0,3125	7,14 7,94	3 BA 3/32 W 2 BA		0,282 0,297 0,324	7,16 7,54 8,23
13 (-) 16 (-)	8 10		11/32 3/8 13/32	0,3438 0,3750 0,4062	8,73 9,52 10,32	1/8 W 1 BA 0 BA	(3/16) (7/32)	0,340 0,365 0,413	8,64 9,27 10,49
18 (21) 21 (24) 22	12 14	12	7/16 1/2	0,4375 0,5000	11,11 12,70	3/16 W 1/4 W	1/4 5/16	0,445 0,525	11,30 13,34
24 (27) 27 (30)	16 18	16	9/16 19/32 5/8	0,5625 0,5938 0,6250	14,29 15,08 15,88	5/16 W	3/8	0,600	15,24
30 (34) 32 34 (36)	20 22	20	11/16 3/4	0,6875 0,7500	17,46 19,05	3/8 W	7/16	0,710	18,03
36 (41) 41 (46)	24 27	22 24	25/32 13/16 7/8	0,7812 0,8125 0,8750	19,84 20,64 22,22	7/16 W	1/2	0,820	20,83
46 (50) 50 (55)	30 33	27 30	15/16 1.	0,9375 1,0000	23,81 25,40	1/2 W	9/16	0,920	23,37
55 (60) 60 (65)	36 39	36	1.1/16	1,0625	26,99	9/16 W 5/8 W	5/8 (11/16)	1,010 1,100	25,65 27,94
65 70	42 45		1.1/8 1.3/16 1.1/4	1,1250 1,1875 1,2500	28,58 30,16 31,75	11/16 W	3/4	1,200	30,48
75 80	48 52		1.5/16 1.3/8 1.7/16	1,3125 1,3750 1,4375	33,34 34,92 36,51	3/4 W 13/16 W	7/8 (15/16)	1,300 1,390	33,02 35,31
85 90	56 60		1.1/2 1.5/8 1.11/16	1,5000 1,6250 1,6875	38,10 41,28 42,86	7/8 W 1. W	1. 1.1/8 1.1/16	1,480 1,574	37,59 39,98
95 100	64 68		1.3/4 1.13/16 1.7/8	1,7500 1,8125 1,8750	44,45 46,04 47,62	1.1/16W 1.1/8 W	1.1/8 1.1/4	1,670 1,860	42,42 47,24
105 110	72 76		2. 2.1/16 2.3/16	2,0000 2,0625 2,1875	50,80 52,39 55,56	1.1/4 W	1.3/8	2,050	52,07
115 120	80 85		2.1/4 2.3/8 2.7/16	2,2500 2,3750 2,4375	57,15 60,32 61,91	1.3/8 W 1.1/2 W	1.1/2 1.5/8	2,220 2,410	56,39 61,21
130	90		2.9/16 2.5/8 2.3/4	2,5625 2,3750 2,7500	65,09 66,68 69,85	1.5/8 W 1.3/4 W	1.3/4 2.	2,580 2,760	65,53 70,10
135	95		2.13/16 2.15/16 3	2,8125 2,9375 3,0000	71,44 74,61 76,20	(1.7/8W)			76,70
145	100		3.1/8 3.3/8 3.1/2	3,1250 3,3750 3,5000	79,38 85,72 88,90		2.1/4 2.1/2	3,150 3,550	80,01 90,17
150	105		3.3/4 3.7/8	3,7500 3,8750	95,25 98,42		2.3/4	3,890	98,81
155	110		4.1/8 4.1/4 4.1/2	4,1250 4,2500 4,5000	104,78 107,95 114,30		3. 3.1/4	4,180 4,530	106,17 115,06
165	115		4.5/8 4.7/8 5.	4,6250 4,8750 5,0000	117,48 123,82 127,00		3.1/2	4,850	123,19
170	120		5.1/4 5.3/8 5.5/8	5,2500 5,3750 5,6250	133,35 136,52 142,88		3.3/4 4.	5,180 5,550	131,57 140,97
180	125		5.3/4 6. 6.1/8	5,7500 6,0000 6,1250	146,05 152,40 155,58		4.1/2	6,380	162,05
185	130								
200	140								
210	150								

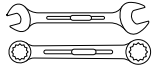

SCHLÜSSELWEITEN UND TOLERANZEN FÜR SCHRAUBEN UND STECKSCHÜSSEL

Nennmaß/s in mm 	Toleranzklasse 1 nach ISO 691 Grenzabmaße 		Toleranzklasse 2 ^a nach ISO 691 Grenzabmaße 	
	min.	max.	min.	max.
2 ≤ s < 3	+ 0,02	+ 0,08	+ 0,02	+ 0,12
3 ≤ s < 4	+ 0,02	+ 0,10	+ 0,02	+ 0,14
4 ≤ s < 6	+ 0,02	+ 0,12	+ 0,02	+ 0,16
3 ≤ s < 10	+ 0,03	+ 0,15	+ 0,03	+ 0,19
10 ≤ s < 12	+ 0,04	+ 0,19	+ 0,04	+ 0,24
12 ≤ s < 14	+ 0,04	+ 0,24	+ 0,04	+ 0,30
14 ≤ s < 17	+ 0,05	+ 0,27	+ 0,05	+ 0,35
17 ≤ s < 19	+ 0,05	+ 0,30	+ 0,05	+ 0,40
19 ≤ s < 26	+ 0,06	+ 0,36	+ 0,06	+ 0,46
26 ≤ s < 33	+ 0,08	+ 0,48	+ 0,08	+ 0,58
33 ≤ s < 55	+ 0,10	+ 0,60	+ 0,10	+ 0,70
55 ≤ s < 75	+ 0,12	+ 0,72	+ 0,12	+ 0,92
75 ≤ s < 105	+ 0,15	+ 0,85	+ 0,15	+ 1,15
105 ≤ s < 150	+ 0,20	+ 1,00	+ 0,20	+ 1,40
150 ≤ s < 210	+ 0,25	+ 1,25	-	-

Umrechnungstabellen Zoll in Dezimal-Zoll und mm

in.	dec.in.	mm.	in.	dec.in.	mm.
0	0	0	1/2	0.5	12,7000
1/64	0.015625	0,3969	33/64	0.515625	13,0969
1/32	0.03125	0,7938	17/32	0.53125	13,4938
3/64	0.046875	1,1906	35/64	0.546875	13,8906
1/16	0.0625	1,5875	9/16	0.5625	14,2875
5/64	0.078125	1,9844	37/64	0.578125	14,6844
3/32	0.09375	2,3812	19/32	0.59375	15,0812
7/64	0.109375	2,7781	39/64	0.609375	15,4781
1/8	0.125	3,1750	5/8	0.625	15,8750
9/64	0.140625	3,5719	41/64	0.640625	16,2719
5/32	0.15625	3,9688	21/32	0.65625	16,6688
11/64	0.171875	4,3656	43/64	0.671875	17,0656
3/16	0.1875	4,7625	11/16	0.6875	17,4625
13/64	0.203125	5,1594	45/64	0.703125	17,8594
7/32	0.21875	5,5562	23/32	0.71875	18,2562
15/64	0.234375	5,9531	47/64	0.734375	18,6531
1/4	0.25	6,3500	3/4	0.75	19,0500
17/64	0.265625	6,7469	49/64	0.765625	19,4469
9/32	0.28125	7,1438	25/32	0.78125	19,8438
19/64	0.296875	7,5406	51/64	0.796875	20,2406
5/16	0.3125	7,9375	13/16	0.8125	20,6375
21/64	0.328125	8,3344	53/64	0.828125	21,0344
11/32	0.34375	8,7312	27/32	0.84375	21,4312
23/64	0.359375	9,1281	55/64	0.859375	21,8281
3/8	0.375	9,5250	7/8	0.875	22,2250
25/64	0.390625	9,9219	57/64	0.890625	22,6219
13/32	0.40625	10,3188	29/32	0.90625	23,0188
27/64	0.421875	10,7156	59/64	0.921875	23,4156
7/16	0.4375	11,1125	15/16	0.9375	23,8125
29/64	0.453125	11,5094	61/64	0.953125	24,2094
15/32	0.46875	11,9062	31/32	0.96875	24,6062
31/64	0.484375	12,3031	63/64	0.984375	25,0031
			1	1	25,4000

^aDiese Toleranzklasse gilt nur für Ringschlüssel oder Steckschlüssel, die nicht durch Materialentfernung gefertigt wurden

Schlüsselweiten nach dieser Internationalen Norm müssen bezeichnet werden mit:

- a) „Schlüsselweite“
- b) Verweis auf die Internationale Norm, d.h. ISO 691
- c) Nennmaß s, in Millimeter
- d) Toleranzklasse 1 oder 2

DREHMOMENT- UMRECHNUNGSTABELLEN

Gegebene Maßeinheit	Drehmoment-Umrechnungsfaktoren									Gewünschte Maßeinheit
	= mN·m	= cN·m	= N·m	= ozf·in	= lbf·in	= lbf·ft	= gf·cm	= f·cm (kp·cm)	= kgf·m (kp·m)	
1 mN·m	1	0,1	0,001	0,142	0,009	0,0007	10,2	0,01	0,0001	
1 cN·m	10	1	0,01	1,416	0,088	0,007	102	0,102	0,001	
1 N·m	1000	100	1	141,6	8,851	0,738	10197	10,2	0,102	
1 ozf·in	7,062	0,706	0,007	1	0,0625	0,005	72	0,072	0,0007	
1 lbf·in	113	11,3	0,113	16	1	0,083	1152,1	1,152	0,0115	
1 lbf·ft	1356	135,6	1,356	192	12	1	13826	13,83	0,138	
1 gf·cm	0,098	0,01	0,0001	0,014	0,0009	0,00007	1	0,001	0,00001	
1 kgf·cm (kp·cm)	98,07	9,807	0,098	13,89	0,868	0,072	1000	1	0,01	
1 kgf·m (kp·m)	9807	980,7	9,807	1389	86,8	7,233	100000	100	1	

Anwendungen

Umrechnungs-Formel:
gegebene Maßeinheit x Faktor
= gewünschte Maßeinheit

Beispiel:
Umrechnung von 5 lbf·ft in cN·m

Lösung:
5 x 135,6 = 678 cN·m

Umrechnung von N·m in kgf·m (kp·m) 1 N·m = 0,102 kgf·m

N·m	0	1	2	3	4	5	6	7	8	9
0	0,00	0,10	0,20	0,31	0,41	0,51	0,61	0,71	0,82	0,92
10	1,02	1,12	1,22	1,33	1,43	1,53	1,63	1,73	1,84	1,94
20	2,04	2,14	2,24	2,35	2,45	2,55	2,65	2,75	2,86	2,96
30	3,06	3,16	3,26	3,37	3,47	3,57	3,67	3,77	3,87	3,98
40	4,08	4,18	4,28	4,38	4,49	4,59	4,69	4,79	4,89	5,00
50	5,10	5,20	5,30	5,40	5,51	5,61	5,71	5,81	5,91	6,02
60	6,12	6,22	6,32	6,42	6,53	6,63	6,73	6,83	6,93	7,04
70	7,14	7,24	7,34	7,44	7,55	7,65	7,75	7,85	7,95	8,06
80	8,16	8,26	8,36	8,46	8,57	8,67	8,77	8,87	8,97	9,08
90	9,18	9,28	9,38	9,48	9,59	9,69	9,79	9,89	9,99	10,10
100	10,20	10,30	10,40	10,50	10,60	10,71	10,81	10,91	11,01	11,11

Umrechnung von kgf·m (kp·m) in N·m 1 kgf·m (kp·m) = 9,807 N·m

kgf·m(kp·m)	0	1	2	3	4	5	6	7	8	9
0	0,00	9,81	19,61	29,42	39,23	49,03	58,84	68,65	78,45	88,26
10	98,07	107,87	117,68	127,49	137,29	147,10	156,91	166,71	176,52	186,33
20	196,13	205,94	215,75	225,55	235,36	245,17	254,97	264,78	274,59	284,39
30	294,20	304,01	313,81	323,62	333,43	343,23	353,04	362,85	372,65	382,46
40	392,27	402,07	411,88	421,69	431,49	441,30	451,11	460,91	470,72	480,53
50	490,33	500,14	509,95	519,75	529,56	539,37	549,17	558,98	568,79	578,59
60	588,40	598,21	608,01	617,82	627,63	637,43	647,24	657,05	666,85	676,66
70	686,47	696,27	706,08	715,89	725,69	735,50	745,31	755,11	764,92	774,73
80	784,53	794,34	804,15	813,95	823,76	833,57	843,37	853,18	862,99	872,79
90	882,60	892,41	902,21	912,02	921,83	931,63	941,44	951,25	961,05	970,86
100	980,67	990,47	1000,28	1010,08	1019,89	1029,70	1039,50	1049,31	1059,12	1068,92

Umrechnung von N·m in lbf·ft 1 N·m = 0,7376 lbf·ft

N·m	0	1	2	3	4	5	6	7	8	9
0	0,00	0,74	1,48	2,21	2,95	3,69	4,43	5,16	5,90	6,64
10	7,38	8,11	8,85	9,59	10,33	11,06	11,80	12,54	13,28	14,01
20	14,75	15,49	16,23	16,96	17,70	18,44	19,18	19,91	20,65	21,39
30	22,13	22,86	23,60	24,34	25,08	25,81	26,55	27,29	28,03	28,76
40	29,50	30,24	30,98	31,72	32,45	33,19	33,93	34,67	35,40	36,14
50	36,88	37,62	38,35	39,09	39,83	40,57	41,30	42,04	42,77	43,52
60	44,25	44,99	45,73	46,47	47,20	47,94	48,68	49,42	50,15	50,89
70	51,63	52,37	53,10	53,84	54,58	55,32	56,05	56,79	57,53	58,27
80	59,00	59,74	60,48	61,22	61,96	62,69	63,43	64,17	64,91	65,64
90	66,38	67,12	67,86	68,59	69,33	70,07	70,81	71,54	72,28	73,02
100	73,76	74,49	75,23	75,97	76,71	77,44	78,18	78,92	79,66	80,39

Umrechnung von lbf·ft in N·m 1 lbf·ft = 1,356 N·m

lbf·ft	0	1	2	3	4	5	6	7	8	9
0	0,00	1,36	2,71	4,07	5,42	6,78	8,13	9,49	10,85	12,20
10	13,56	14,91	16,27	17,63	18,98	20,34	21,69	23,05	24,40	25,76
20	27,12	28,47	29,83	31,18	32,54	33,90	35,25	36,61	37,96	39,32
30	40,67	42,03	43,39	44,74	46,10	47,45	48,81	50,16	51,52	52,88
40	54,23	55,59	56,94	58,30	59,66	61,01	62,37	63,72	65,08	66,43
50	67,79	69,15	70,50	71,86	73,21	74,57	75,93	77,28	78,64	79,99
60	81,35	82,70	84,06	85,42	86,77	88,13	89,48	90,84	92,20	93,55
70	94,91	96,26	97,62	98,97	100,33	101,69	103,04	104,40	105,75	107,11
80	108,46	109,82	111,18	112,53	113,89	115,24	116,60	117,96	119,31	120,67
90	122,02	123,38	124,73	126,09	127,45	128,80	130,16	131,51	132,87	134,23
100	135,58	136,94	138,29	139,65	141,00	142,36	143,72	145,07	146,43	147,78

Umrechnung von N·m in lbf·in 1 N·m = 8,851 lbf·in

N·m	0	1	2	3	4	5	6	7	8	9
0	0,00	8,85	17,70	26,55	35,40	44,25	53,10	61,96	70,81	79,66
10	88,51	97,36	106,21	115,06	123,91	132,76	141,61	150,46	159,31	168,16
20	177,02	185,87	194,72	203,57	212,42	221,27	230,12	238,97	247,82	256,67
30	265,52	274,37	283,22	292,08	300,93	309,78	318,63	327,48	336,33	345,18
40	354,03	362,88	371,73	380,58	389,43	398,28	407,14	415,99	424,84	433,69
50	442,54	451,39	460,24	469,09	477,94	486,79	495,64	504,49	513,34	522,20
60	531,05	539,90	548,75	557,60	566,45	575,30	584,15	593,00	601,85	610,70
70	619,55	628,40	637,26	646,11	654,96	663,81	672,66	681,51	690,36	699,21
80	708,06	716,91	725,76	734,61	743,46	752,32	761,17	770,02	778,87	787,72
90	796,57	805,42	814,27	823,12	831,97	840,82	849,67	858,52	867,38	876,23
100	885,08	893,93	902,78	911,63	920,48	929,33	938,18	947,03	955,88	964,73

Umrechnung von lbf·in in N·m 1 lbf·in = 0,113 N·m

lbf·in	0	1	2	3	4	5	6	7	8	9
0	0,00	0,11	0,23	0,34	0,45	0,56	0,68	0,79	0,90	1,02
10	1,13	1,24	1,36	1,47	1,58	1,69	1,81	1,92	2,03	2,15
20	2,26	2,37	2,49	2,60	2,71	2,82	2,94	3,05	3,16	3,28
30	3,39	3,50	3,62	3,73	3,84	3,95	4,07	4,18	4,29	4,41
40	4,52	4,63	4,75	4,86	4,97	5,08	5,20	5,31	5,42	5,54
50	5,65	5,76	5,87	5,99	6,10	6,21	6,33	6,44	6,55	6,67
60	6,78	6,89	7,00	7,12	7,23	7,34	7,46	7,57	7,68	7,80
70	7,91	8,02	8,13	8,25	8,36	8,47	8,59	8,70	8,81	8,93
80	9,04	9,15	9,26	9,38	9,49	9,60	9,72	9,83	9,94	10,06
90	10,17	10,28	10,39	10,51	10,62	10,73	10,85	10,96	11,07	11,19
100	11,30	11,41	11,52	11,64	11,75	11,86	11,98	12,09	12,20	12,31



Wichtige Vorsatzzeichen

Giga	G	1.000.000.000	= 10 ⁹
Mega	M	1.000.000	= 10 ⁶
Kilo	k	1.000	= 10 ³
Hekto	H	100	= 10 ²
Deka	Da	10	= 10 ¹
Dezi	d	0,1	= 10 ⁻¹
Zenti	c	0,01	= 10 ⁻²
Milli	m	0,001	= 10 ⁻³
Mikro	μ	0,000001	= 10 ⁻⁶
Nano	n	0,000000001	= 10 ⁻⁹

Wichtige SI-Einheiten mit Umrechnungen in alte, noch gebräuchliche Einheiten

Länge	Meter	m		
Masse	Kilogramm	kg		
Zeit	Sekunde	s		
Kraft	Newton	N	= m/s ²	1 N = 0,102 kp
Drehmoment	Newtonmeter	N·m		9,81 N·m = 1 kp·m
Energie (Arbeit)	Joule	J	= N·m	
Wärmemenge	Joule	J		1 J = 0,239 cal
Leistung	Watt	W	= N·m/s	1 kW = 1,36 PS = 860 kcal/h
Druck	Pa	Pa	= N/m ²	100 000 Pa = 1 bar = 10 mWS
Elektr. Stromstärke	Ampere	A		
Temperatur	Kelvin	K		1 K = 1 °C

Umrechnungstabelle Masse und Gewichte

1 Megagramm (Mg)	= 1.000 kg	= 10.000 hg	= 100.000 dag	= 1.000.000 g
1 Tonne (t)	= 1.000 kg			
1 Kilogramm (kg)		= 10 hg	= 100 dag	= 1000 g
1 Hektogramm (hg)			= 10 dag	= 100 g
1 Dekagramm (dag)				= 10 g
1 Gramm (g)	= 10 dg	= 100 cg	= 1000 mg	
1 Dezigramm (dg)		= 10 cg	= 100 mg	
1 Zentigramm (cg)			= 10 mg	
1 Milligramm (mg)			= 1 mg	

Umrechnungstabelle Kraft und Drehmoment

Newton (N)	= 0,102 kp
Kilopond (kp)*	= 9,81 N
Kilopondmeter (kp·m)*	= 9,81 N·m

* bis 1977 in BRD gesetzliche Einheit

Stoffeigenschaften

	Dichte g/cm ³	Ausdehnung 1/°C	Schmelzpunkt °C	Elastizitätsmodul N/mm
Aluminium	2,7	0,000024	660,1	72 000
Blei	11,3	0,000029	327,3	16 000
Eisen (Stahl)	7,86	0,000012	1540	210 000
Gold	19,3	0,000014	1063	79 000
Kupfer	8,9	0,000017	1083	126 000
Zink	7,1	0,000026	419	94 000
Glas	2,2–2,9	0,000008	800–1500	68 000
Luft	0,0013	0,0036		
Holz	0,5–0,7			10 000
Kunststoffe:				
PS	1,05	0,00008		3 400
PP	0,9	0,00018		1 200
ABS	1,05	0,00010		2 500

Beispiele

Beispiel 1:

Ausdehnung eines 100 mm langen Stahlkörpers bei 10° C Erwärmung.
 Länge x Ausdehnungsbeiwert x °C Erw. = 100 mm x 0,000012 x 10 = 0,012 mm = 12 μm

Beispiel 2:

Elastische Dehnung e = s/E. Ein 100 mm langer Körper aus ABS wird mit s = 50 N/mm² gestreckt.
 e = 50 N/mm²: 2500 N/mm² = 0,02. Die Ausdehnung beträgt: 100 mm x 0,02 = 2 mm.

Beispiel 3:

Zwei Stahlplatten mit gesamt 20 mm Stärke werden durch eine Schraubverbindung mit s = 50 N/mm² vorgespannt: e = 50: 210000 = 0,00024. Die Stauchung in der Umgebung der Schraube beträgt 20 mm x 0,00024 = 0,0048 mm = 5 μm.

Die elastische Stauchung bewirkt eine stetige Vorspannung der Schraubverbindung.
 Eine ordnungsgemäß verspannte Verschraubung ist selbsthemmend.

Umwertung für Härte in Härte oder Härte in Zugfestigkeit für unlegierte und niedriglegierte Stähle und Stahlguss

Zugfestig- keit MPa	Vickers- härte HV 10	Brinell- härte HB*	Rockwellhärte							
			HRB	HRF	HRC	HRA	HRD	HR15N	HR30N	HR45N
255	80	76,0	-	-	-	-	-	-	-	-
270	85	80,7	41,0	-	-	-	-	-	-	-
285	90	85,5	48,0	82,6	-	-	-	-	-	-
305	95	90,2	52,0	-	-	-	-	-	-	-
320	100	95,0	56,2	87,0	-	-	-	-	-	-
335	105	99,8	-	-	-	-	-	-	-	-
350	110	105	62,3	90,5	-	-	-	-	-	-
370	115	109	-	-	-	-	-	-	-	-
385	120	114	66,7	93,6	-	-	-	-	-	-
400	125	119	-	-	-	-	-	-	-	-
415	130	124	71,2	96,4	-	-	-	-	-	-
430	135	128	-	-	-	-	-	-	-	-
450	140	133	75,0	99,0	-	-	-	-	-	-
465	145	138	-	-	-	-	-	-	-	-
480	150	143	78,7	101,4	-	-	-	-	-	-
495	155	147	-	-	-	-	-	-	-	-
510	160	152	81,7	103,6	-	-	-	-	-	-
530	165	156	-	-	-	-	-	-	-	-
545	170	162	85,0	105,5	-	-	-	-	-	-
560	175	166	-	-	-	-	-	-	-	-
575	180	171	87,1	107,2	-	-	-	-	-	-
595	185	176	-	-	-	-	-	-	-	-
610	190	181	89,5	108,7	-	-	-	-	-	-
625	195	185	-	-	-	-	-	-	-	-
640	200	190	91,5	110,1	-	-	-	-	-	-
660	205	195	92,5	-	-	-	-	-	-	-
675	210	199	93,5	111,3	-	-	-	-	-	-
690	215	204	94,0	-	-	-	-	-	-	-
705	220	209	95,0	112,4	-	-	-	-	-	-
720	225	214	96,0	-	-	-	-	-	-	-
740	230	219	96,7	113,4	-	-	-	-	-	-
755	235	223	-	-	-	-	-	-	-	-
770	240	228	98,1	114,3	20,3	60,7	40,3	69,6	41,7	19,9
785	245	233	-	-	21,3	61,2	41,1	70,1	42,5	21,1
800	250	238	99,5	115,1	22,2	61,6	41,7	70,6	43,4	22,2
820	255	242	-	-	23,1	62,0	42,2	71,1	44,2	23,2
835	260	247	(101)	-	24,0	62,4	43,1	71,6	45,0	24,3
850	265	252	-	-	24,8	62,7	43,7	72,1	45,7	25,2
865	270	257	(102)	-	25,6	63,1	44,3	72,6	46,4	26,2
880	275	261	-	-	26,4	63,5	44,9	73,0	47,2	27,1
900	280	266	(104)	-	27,1	63,8	45,3	73,4	47,8	27,9
915	285	271	-	-	27,8	64,2	46,0	73,8	48,4	28,7
930	290	276	(105)	-	28,5	64,5	46,5	74,2	49,0	29,5
950	295	280	-	-	29,2	64,8	47,1	74,6	49,7	30,4
965	300	285	-	-	29,8	65,2	47,5	74,9	50,2	31,1
995	310	295	-	-	31,0	65,8	48,4	75,6	51,3	32,5
1.030	320	304	-	-	32,2	66,4	49,4	76,2	52,3	33,9
1.060	330	314	-	-	33,3	67,0	50,2	76,8	53,6	35,2
1.095	340	323	-	-	34,4	67,6	51,1	77,4	54,4	36,5
1.125	350	333	-	-	35,5	68,1	51,9	78,0	55,4	37,8
1.155	360	342	-	-	36,6	68,7	52,8	78,6	56,4	39,1
1.190	370	352	-	-	37,7	69,2	53,6	79,2	57,4	40,4
1.220	380	361	-	-	38,8	69,8	54,4	79,8	58,4	41,7
1.255	390	371	-	-	39,8	70,3	55,3	80,3	59,3	42,9
1.290	400	380	-	-	40,8	70,8	56,0	80,8	60,2	44,1
1.320	410	390	-	-	41,8	71,4	56,8	81,4	61,1	45,3
1.350	420	399	-	-	42,7	71,8	57,5	81,8	61,9	46,4
1.385	430	409	-	-	43,6	72,3	58,2	82,3	62,7	47,4
1.420	440	418	-	-	44,5	72,8	58,8	82,8	63,5	48,4
1.455	450	428	-	-	45,3	73,3	59,4	83,2	64,3	49,4
1.485	460	437	-	-	46,1	73,6	60,1	83,6	64,9	50,4
1.520	470	447	-	-	46,9	74,1	60,7	83,9	65,7	51,3
1.555	480	456	-	-	47,7	74,5	61,3	84,3	66,4	52,2
1.595	490	466	-	-	48,4	74,9	61,6	84,7	67,1	53,1
1.630	500	475	-	-	49,1	75,3	62,2	85,0	67,7	53,9
1.665	510	485	-	-	49,8	75,7	62,9	85,4	68,3	54,7
1.700	520	494	-	-	50,5	76,1	63,5	85,7	69,0	55,6
1.740	530	504	-	-	51,1	76,4	63,9	86,0	69,5	56,2
1.775	540	513	-	-	51,7	76,7	64,4	86,3	70,0	57,0
1.810	550	523	-	-	52,3	77,0	64,8	86,6	70,5	57,8
1.845	560	532	-	-	53,0	77,4	65,4	86,9	71,2	58,6
1.880	570	542	-	-	53,6	77,8	65,8	87,2	71,7	59,3
1.920	580	551	-	-	54,1	78,0	66,2	87,5	72,1	59,9
1.955	590	561	-	-	54,7	78,4	66,7	87,8	72,7	60,5
1.995	600	570	-	-	55,2	78,6	67,0	88,0	73,2	61,2
2.030	610	580	-	-	55,7	78,9	67,5	88,2	73,7	61,7
2.070	620	589	-	-	56,3	79,2	67,9	88,5	74,2	62,4
2.105	630	599	-	-	56,8	79,5	68,3	88,8	74,6	63,0
2.145	640	608	-	-	57,3	79,8	68,7	89,0	75,1	63,5
2.180	650	618	-	-	57,8	80,0	69,0	89,2	75,5	64,1
-	660	-	-	-	58,3	80,3	69,4	89,5	75,9	64,7
-	670	-	-	-	58,8	80,6	69,8	89,7	76,4	65,3
-	680	-	-	-	59,2	80,8	70,1	89,8	76,8	65,7
-	690	-	-	-	59,7	81,1	70,5	90,1	77,2	66,2
-	700	-	-	-	60,1	81,3	70,8	90,3	77,6	66,7
-	720	-	-	-	61,0	81,8	71,5	90,7	78,4	67,7
-	740	-	-	-	61,8	82,2	72,1	91,0	79,1	68,6
-	760	-	-	-	62,5	82,6	72,6	91,2	79,7	69,4
-	780	-	-	-	63,3	83,0	73,3	91,5	80,4	70,2
-	800	-	-	-	64,0	83,4	73,8	91,8	81,1	71,0
-	820	-	-	-	64,7	83,8	74,3	92,1	81,7	71,8
-	840	-	-	-	65,3	84,1	74,8	92,3	82,2	72,2
-	860	-	-	-	65,9	84,4	75,3	92,5	82,7	73,1
-	880	-	-	-	66,4	84,7	75,7	92,7	83,1	73,6
-	900	-	-	-	67,0	85,0	76,1	91,9	83,6	74,2
-	920	-	-	-	67,5	85,3	76,5	93,0	84,0	74,8
-	940	-	-	-	68,0	85,6	76,9	93,2	84,4	75,4

* Die Brinellhärte bis 450 HB wurden mit einer Stahlkugel als Eindringkörper bestimmt, die darüber liegenden mit einer Hartmetallkugel.
Anmerkung 1: Die eingeklammerten Zahlen sind Härtewerte, die außerhalb des Definitionsbereichs der genannten Härteprüfverfahren liegen, aber als Näherungswert benutzt werden dürfen.
Anmerkung 2: Die Werte des Zugversuchs basieren nicht auf Verfahren A (10,3 Prüfgeschwindigkeiten, basierend auf Dehngeschwindigkeitsregelung) im ISO 6892-1:2009.

RICHTWERTE FÜR GEWINDEREIBUNGSZAHL μ

Muttergewinde		Schraubengewinde		Stahl				
				geschwärzt oder Zn-phosphatiert			verkadmet 6 μ	verzinkt 6 μ
		gepresst gerollt	gedreht geschnitten	geschliffen				
Stahl	gewalzt	leicht geölt	0,14	0,10	0,16	0,10	0,10	
	geschliffen		0,16	0,10	0,16	0,10	0,10	
	gewalzt geschliffen		Zn-phosphatiert	0,14		0,10		
	edreht geschliffen			0,10				
	gedreht geschliffen			0,10		0,10	0,10	0,10
	verkadmet	6 μ				0,14		
	verzinkt						0,10	
	verkadmet		trocken	0,10		0,10	0,14	
	verzinkt	0,10			0,10		0,14	

Wahl des richtigen Reibwertes

Zur genauen Bestimmung der Vorspannkraft und des Anziehdrehmoments ist die Kenntnis des Reibungskoeffizienten Voraussetzung.

Es scheint allerdings fast unmöglich zu sein, für die Vielzahl der Oberflächen- und Schmierzustände gesicherte Werte für die Reibungskoeffizienten und vor allem deren Streuung anzugeben. Hinzu kommen noch die Streuungen der verschiedenen Anziehmethoden, die ebenfalls einen mehr oder weniger großen Unsicherheitsfaktor darstellen. Aus diesem Grunde können lediglich Empfehlungen für die Wahl des Reibungskoeffizienten gegeben werden. Für Senkkopfschrauben gelten 80 % der Werte im Anziehdrehmoment aufgrund der Restbodendicke.

Richtwerte für Gewindereibungszahl μ

Zur genauen Bestimmung der Vorspannkraft und des Anziehdrehmoments ist die Kenntnis der Reibungszahl Voraussetzung. Es scheint allerdings unmöglich zu sein, für die Vielzahl der Oberflächen- und Schmierzustände gesicherte Werte für die Reibungszahlen und vor allem deren Streuungen anzugeben.

Folgende Zustände beeinflussen die Reibungszahl:

Die Oberflächen sowie die Beschaffenheit der zu verschraubenden Werkstoffe, die Art und Weise der Schmierung, der Gleitweg folge der Nachgiebigkeit sowie die Anziehmethode, also Anzahl und die Geschwindigkeit der Anziehvorgänge und schließlich der Anzugsweg – sogenannter harter oder weicher Schraubfall: Die Summe dieser Punkte stellt einen mehr oder weniger großen Unsicherheitsfaktor dar. Selbst DIN-gleiche Schrauben können sich, von unterschiedlichen Lieferanten geliefert, je nach Schraubenlos sowie durch Lagerhaltung und besonders durch Ölen oder Fetten bei der Montage erheblich in ihren Reibungszahlen unterscheiden. Bitte beachten Sie, dass ca. 80 bis 90 % des Anziehdrehmoments bei den meisten Anziehverfahren zur Überwindung der Reibung in der Schraube aufgewendet werden.

Wichtiger Hinweis:

Aus diesem Grunde können lediglich Empfehlungen für die Wahl der Reibungszahl gegeben werden. Wir weisen ausdrücklich darauf hin, dass die folgenden Tabellen nur Richtwerte enthalten. Eine ausführliche Schraubenberechnung kann durch diese Tabellen nicht ersetzt werden! Das gilt insbesondere für Teile, die sicherheitsrelevant sind, behördlichen Vorschriften unterliegen oder Dichtungsaufgaben erfüllen. Die Tabellen sollten nur dann angewendet werden, wenn der Hersteller der Schrauben oder der zu verbindenden Elemente keine Angaben über die erforderlichen Anziehdrehmomente macht.



REIBUNGSZAHL μ_{ges} 0,10 UND 0,14

Reibungszahl μ_{ges} 0,10

Schrafschrauben mit metrischem ISO-Regelgewinde nach DIN ISO 261

μ_{celk} 0,10	P mm	4.6		5.6		6.8		8.8		10.9		12.9	
		F_{sp} N	M_A N-m	F_{sp} N	M_A N-m	F_{sp} N	M_A N-m	F_{sp} N	M_A N-m	F_{sp} N	M_A N-m	F_{sp} N	M_A N-m
M 2	0,4	367	0,108	459	0,135	734	0,216	979	0,288	1.376	0,405	1.651	0,486
M 2,5	0,45	610	0,221	763	0,276	1.221	0,441	1.628	0,588	2.289	0,827	2.747	0,993
M 3	0,5	915	0,392	1.144	0,491	1.830	0,785	2.441	1,047	3.432	1,472	4.118	1,766
M 3,5	0,6	1.228	0,617	1.535	0,771	2.456	1,234	3.274	1,645	4.605	2,313	5.526	2,776
M 4	0,7	1.587	0,914	1.983	1,142	3.173	1,827	4.231	2,436	5.950	3,426	7.139	4,111
M 4,5	0,75	2.059	1,325	2.574	1,656	4.118	2,649	5.491	3,532	7.722	4,967	9.266	5,961
M 5	0,8	2.593	1,843	3.242	2,304	5.187	3,686	6.915	4,915	9.725	6,912	11.670	8,294
M 6	1	3.661	3,140	4.576	3,925	7.322	6,280	9.762	8,373	13.728	11,775	16.473	14,130
M 8	1,25	6.713	7,609	8.391	9,511	13.426	15,218	17.901	20,291	25.173	28,534	30.208	34,240
M 10	1,5	10.683	15,06	13.354	18,82	21.366	30,11	28.488	40,15	40.061	56,46	48.073	67,75
M 12	1,75	15.571	26,24	19.463	32,80	31.142	52,48	41.522	69,97	58.390	98,39	70.068	118,07
M 14	2	21.377	41,92	26.721	52,40	42.753	83,83	57.004	111,78	80.162	157,19	96.195	188,62
M 16	2	29.373	64,80	36.717	81,01	58.747	129,61	78.329	172,81	110.150	243,02	132.180	291,62
M 18	2,5	35.742	89,80	44.678	112,25	71.484	179,60	95.312	239,46	134.033	336,75	160.840	404,09
M 20	2,5	45.896	126,57	57.370	158,21	91.792	253,14	122.389	337,52	172.109	474,64	206.531	569,57
M 22	2,5	57.312	172,1	71.640	215,1	114.623	344,2	152.831	459,0	214.919	645,4	257.902	774,5
M 24	3	66.090	218,7	82.612	273,4	132.180	437,4	176.240	583,2	247.837	820,2	297.405	984,2
M 27	3	86.922	319,7	108.653	399,6	173.845	639,3	231.793	852,4	325.959	1.198,7	391.150	1.438,4
M 30	3,5	105.686	434,0	132.107	542,5	211.371	868,0	281.828	1.157,3	396.321	1.627,4	475.585	1.952,9
M 33	3,5	131.646	589,0	164.557	736,3	263.292	1.178,1	351.056	1.570,8	493.672	2.208,9	592.407	2.650,7
M 36	4	154.529	757,7	193.161	947,1	309.057	1.515,4	412.076	2.020,5	579.482	2.841,4	695.379	3.409,6
M 39	4	185.617	978	232.021	1.223	371.233	1.957	494.978	2.609	696.062	3.669	835.275	4.403
M 42	4,5	212.619	1.212	265.774	1.515	425.238	2.424	566.983	3.232	797.321	4.545	956.785	5.454
M 45	4,5	248.834	1.510	311.043	1.888	497.669	3.020	663.559	4.027	933.129	5.663	1.119.755	6.795
M 48	5	279.956	1.819	349.945	2.274	559.912	3.638	746.550	4.850	1.049.836	6.821	1.259.803	8.185
M 52	5	335.711	2.346	419.639	2.932	671.422	4.692	895.229	6.256	1.258.916	8.797	1.510.700	10.557
M 56	5,5	387.206	2.919	484.007	3.649	774.412	5.839	1.032.549	7.785	1.452.022	10.948	1.742.427	13.137
M 60	5,5	452.319	3.632	565.399	4.540	904.639	7.265	1.206.185	9.686	1.696.198	13.621	2.035.438	16.345
M 64	6	511.800	4.392	639.751	5.490	1.023.601	8.784	1.364.801	11.713	1.919.252	16.471	2.303.102	19.765
M 68	6	586.272	5.319	732.840	6.649	1.172.545	10.638	1.563.393	14.184	2.198.521	19.947	2.638.225	23.936

Schrafschrauben mit metrischem ISO-Feingewinde nach DIN ISO 261

M 8	1	7.343	8,10	9.179	10,13	14.687	16,20	19.582	21,60	27.537	30,38	33.045	36,45
M 10	1	12.288	16,57	15.360	20,71	24.576	33,14	32.768	44,19	46.080	62,14	55.297	74,57
M 12	1,5	16.522	27,34	20.653	34,17	33.045	54,68	44.060	72,91	61.959	102,52	74.351	123,03
M 14	1,5	23.624	44,89	29.530	56,11	47.249	89,78	62.998	119,70	88.591	168,33	106.309	202,00
M 16	1,5	31.988	68,63	39.984	85,79	63.975	137,26	85.300	183,01	119.953	257,36	143.944	308,83
M 18	1,5	41.612	99,49	52.015	124,36	83.223	198,98	110.965	265,30	156.044	373,08	187.253	447,70
M 20	1,5	52.497	138,4	65.621	173,0	104.993	276,8	139.991	369,1	196.862	519,0	236.235	622,8
M 22	1,5	64.642	186,3	80.803	232,8	129.284	372,6	172.379	496,7	242.408	698,5	290.890	838,3
M 24	1,5	78.048	244,1	97.560	305,1	156.096	488,1	208.129	650,8	292.681	915,2	351.217	1.098,3

Reibungszahl μ_{ges} 0,14

Schrafschrauben mit metrischem ISO-Regelgewinde nach DIN ISO 261

μ_{celk} 0,10	P mm	4.6		5.6		6.8		8.8		10.9		12.9	
		F_{sp} N	M_A N-m	F_{sp} N	M_A N-m	F_{sp} N	M_A N-m	F_{sp} N	M_A N-m	F_{sp} N	M_A N-m	F_{sp} N	M_A N-m
M 2	0,4	338	0,130	422	0,163	675	0,261	901	0,348	1.267	0,489	1.520	0,587
M 2,5	0,45	563	0,269	703	0,336	1.125	0,537	1.500	0,716	2.110	1,007	2.532	1,209
M 3	0,5	845	0,480	1.056	0,600	1.689	0,961	2.253	1,281	3.168	1,801	3.801	2,161
M 3,5	0,6	1.133	0,754	1.416	0,942	2.266	1,507	3.021	2,009	4.248	2,826	5.098	3,391
M 4	0,7	1.463	1,115	1.829	1,393	2.927	2,229	3.902	2,972	5.487	4,180	6.585	5,016
M 4,5	0,75	1.901	1,621	2.376	2,026	3.801	3,242	5.068	4,323	7.127	6,079	8.553	7,295
M 5	0,8	2.395	2,261	2.994	2,827	4.790	4,523	6.387	6,030	8.982	8,480	10.778	10,176
M 6	1	3.379	3,843	4.224	4,803	6.758	7,685	9.011	10,247	12.671	14,410	15.205	17,292
M 8	1,25	6.202	9,349	7.753	11,686	12.404	18,698	16.539	24,931	23.258	35,059	27.909	42,070
M 10	1,5	9.876	18,54	12.345	23,18	19.752	37,09	26.336	49,45	37.034	69,54	44.441	83,44
M 12	1,75	14.400	32,37	18.000	40,46	28.801	64,74	38.401	86,32	54.001	121,38	64.801	145,66
M 14	2	19.775	51,77	24.719	64,71	39.551	103,54	52.734	138,06	74.158	194,14	88.989	232,97
M 16	2	27.221	80,62	34.027	100,77	54.443	161,24	72.591	214,98	102.080	302,32	122.497	362,78
M 18	2,5	33.078	111,09	41.347	138,86	66.155	222,17	88.207	296,23	124.041	416,58	148.850	499,89
M 20	2,5	42.534	157,46	53.167	196,82	85.067	314,91	113.423	419,88	159.501	590,46	191.401	708,55
M 22	2,5	53.175	215,1	66.469	268,9	106.350	430,2	141.800	573,7	199.406	806,7	239.288	968,0
M 24	3	61.248	272,1	76.560	340,1	122.497	544,2	163.329	725,6	229.681	1.020,3	275.617	1.224,4
M 27	3	80.670	399,9	100.837	499,9	161.339	799,9	215.119	1.066,5	302.512	1.499,7	363.014	1.799,7
M 30	3,5	98.027	541,7	122.533	677,2	196.054	1.083,4	261.405	1.444,6	367.600	2.031,5	441.120	2.437,7
M 33	3,5	122.241	738,5	152.801	923,2	244.482	1.477,1	325.976	1.969,4	458.404	2.769,5	550.084	3.323,4
M 36	4	143.413	948,0	179.266	1.185,0	286.826	1.896,0	382.434	2.528,0	537.798	3.555,0	645.358	4.265,9
M 39	4	172.420	1.229	215.525	1.536	344.839	2.457	459.786	3.276	646.574	4.607	775.888	5.529
M 42	4,5	197.407	1.519	246.758	1.899	394.813	3.038	526.417	4.050	740.275	5.696	888.329	6.835
M 45	4,5	231.206	1.898	289.007	2.373	462.412	3.796	616.549	5.062	867.022	7.118	1.040.426	8.541
M 48	5	260.008	2.282	325.010	2.853	520.015	4.565	693.354	6.086	975.029	8.559	1.170.035	10.211
M 52	5	312.056	2.954	390.070	3.692	624.112	5.907	832.149	7.876	1.170.209	11.076	1.404.251	13.292
M 56	5,5	359.843	3.672	449.804	4.591	719.686	7.345	959.581	9.793	1.349.411	13.772	1.619.293	16.526
M 60	5,5	420.651	4.582	525.813	5.728	841.301	9.164	1.121.735	12.219	1.577.440	17.183	1.892.928	20.619
M 64	6	475.860	5.536	594.825	6.920	951.720	11.071	1.268.960	14.762	1.784.476	20.759	2.141.371	24.911
M 68	6	545.427	6.720	681.784	8.400	1.090.855	13.440	1.454.473	17.919	2.045.353	25.199	2.454.423	30.239

Schrafschrauben mit metrischem ISO-Feingewinde nach DIN ISO 261

M 8	1	6.805	10,08	8.507	12,60	13.611	20,15	18.148	26,87	25.520	37,79	30.624	45,35
M 10	1	11.418	20,83	14.272	26,04	22.835	41,66	30.447	55,55	42.816	78,11	51.379	93,73
M 12	1,5	15.312	34,01	19.140	42,51	30.624	68,02	40.832	90,69	57.420	127,54	68.904	153,05
M 14	1,5	21.934	56,25	27.418	70,32	43.868	112,51	58.491	150,01	82.253	210,96	98.703	253,15
M 16	1,5	29.741	86,50	37.177	108,12	59.483	172,99	79.310	230,66	111.5			

REIBUNGSZAHL μ_{ges} 0,16

Reibungszahl μ_{ges} 0,16

Schaftschrauben mit metrischem ISO-Regelgewinde nach DIN ISO 261

0,16	P mm	4.6		5.6		6.8		8.8		10.9		12.9	
		F _{sp} N	M _A N-m	F _{sp} N	M _A N-m	F _{sp} N	M _A N-m	F _{sp} N	M _A N-m	F _{sp} N	M _A N-m	F _{sp} N	M _A N-m
M 2	0,4	324	0,140	405	0,175	647	0,280	863	0,373	1.214	0,525	1.456	0,630
M 2,5	0,45	539	0,289	674	0,361	1.079	0,578	1.439	0,770	2.023	1,083	2.428	1,300
M 3	0,5	810	0,517	1.013	0,647	1.620	1,035	2.161	1,380	3.038	1,940	3.646	2,328
M 3,5	0,6	1.086	0,811	1.358	1,014	2.173	1,622	2.897	2,163	4.074	3,042	4.889	3,650
M 4	0,7	1.403	1,199	1.754	1,499	2.806	2,398	3.742	3,198	5.262	4,497	6.314	5,396
M 4,5	0,75	1.823	1,746	2.279	2,182	3.646	3,492	4.861	4,656	6.836	6,547	8.204	7,857
M 5	0,8	2.298	2,438	2.872	3,047	4.596	4,875	6.127	6,500	8.617	9,141	10.340	10,969
M 6	1	3.241	4,139	4.051	5,173	6.482	8,277	8.643	11,036	12.154	15,520	14.584	18,623
M 8	1,25	5.951	10,083	7.438	12,603	11.901	20,165	15.868	26,887	22.315	37,809	26.778	45,371
M 10	1,5	9.477	20,01	11.847	25,02	18.955	40,03	25.273	53,37	35.540	75,05	42.648	90,06
M 12	1,75	13.821	34,96	17.277	43,69	27.642	69,91	36.857	93,22	51.830	131,08	62.195	157,30
M 14	2	18.982	55,93	23.728	69,91	37.964	111,86	50.619	149,15	71.183	209,74	85.419	251,69
M 16	2	26.145	87,30	32.682	109,13	52.291	174,61	69.721	232,81	98.045	327,39	117.654	392,87
M 18	2,5	31.755	120,08	39.694	150,10	63.510	240,15	84.680	320,20	119.081	450,29	142.897	540,34
M 20	2,5	40.852	170,52	51.065	213,14	81.704	341,03	108.939	454,71	153.195	639,43	183.834	767,32
M 22	2,5	51.093	233,3	63.867	291,7	102.187	466,6	136.249	622,2	191.600	875,0	229.921	1.050,0
M 24	3	58.827	294,7	73.534	368,3	117.654	589,3	156.872	785,7	220.601	1.104,9	264.721	1.325,9
M 27	3	77.519	433,9	96.899	542,4	155.038	867,9	206.717	1.157,2	290.696	1.627,2	348.835	1.952,7
M 30	3,5	94.179	587,3	117.724	734,2	188.358	1.174,6	251.144	1.566,2	353.172	2.202,5	423.806	2.642,9
M 33	3,5	117.488	801,9	146.860	1.002,3	234.977	1.603,8	313.302	2.138,3	440.581	3.007,0	528.697	3.608,5
M 36	4	137.811	1.028,6	172.264	1.285,7	275.623	2.057,2	367.497	2.742,9	516.793	3.857,2	620.152	4.628,6
M 39	4	165.738	1.335	207.172	1.668	331.475	2.669	441.967	3.559	621.516	5.005	745.819	6.006
M 42	4,5	189.724	1.649	237.155	2.061	379.448	3.298	505.930	4.397	711.465	6.183	853.758	7.420
M 45	4,5	222.267	2.063	277.834	2.578	444.534	4.125	592.712	5.500	833.501	7.735	1.000.201	9.282
M 48	5	249.916	2.479	312.395	3.099	499.833	4.958	666.444	6.610	937.186	9.296	1.124.624	11.155
M 52	5	300.035	3.212	375.043	4.014	600.069	6.423	800.093	8.564	1.125.130	12.043	1.350.156	14.452
M 56	5,5	345.954	3.992	432.442	4.990	691.908	7.984	922.544	10.645	1.297.327	14.969	1.556.793	17.963
M 60	5,5	404.516	4.985	505.645	6.232	809.031	9.970	1.078.709	13.294	1.516.934	18.695	1.820.321	22.433
M 64	6	457.571	6.021	571.964	7.526	915.142	12.042	1.220.189	16.056	1.715.891	22.579	2.059.069	27.095
M 68	6	524.576	7.315	655.720	9.143	1.049.152	14.629	1.398.869	19.506	1.967.160	27.430	2.360.592	32.916

Schaftschrauben mit metrischem ISO-Feingewinde nach DIN ISO 261

M 8	1	6.536	10,91	8.170	13,64	13.073	21,83	17.430	29,10	24.511	40,92	29.413	49,11
M 10	1	10.976	22,64	13.720	28,29	21.952	45,27	29.270	60,36	41.161	84,88	49.393	101,86
M 12	1,5	14.707	36,83	18.383	46,04	29.413	73,66	39.218	98,22	55.150	138,12	66.180	165,74
M 14	1,5	21.080	61,07	26.351	76,34	42.161	122,14	56.214	162,86	79.052	229,02	94.862	274,82
M 16	1,5	28.598	94,08	35.748	117,60	57.196	188,16	76.262	250,88	107.243	352,80	128.692	423,35
M 18	1,5	37.260	137,20	46.575	171,50	74.519	274,40	99.359	365,87	139.724	514,51	167.669	617,41
M 20	1,5	47.065	191,8	58.831	239,7	94.130	383,6	125.506	511,4	176.494	719,2	211.792	863,0
M 22	1,5	58.014	259,2	72.517	324,0	116.027	518,4	154.703	691,2	217.551	971,9	261.062	1.166,3
M 24	1,5	70.106	340,7	87.632	425,9	140.212	681,5	186.949	908,6	262.897	1.277,7	315.477	1.533,3

Angaben ohne Gewähr.































































































Legende

- μ_{ges} mittlere Reibungszahl für Gewinde und Kopfauflage
- P Steigung des Gewindes
- F_{sp} axiale Vorspannkraft in der Schraube bei 90%iger Ausnutzung der Schrauben-streckgrenze (nach der Gestaltänderungsenergie-Hypothese ermittelt)
- M_A Anziehdrehmoment bei der Montage

Wichtige Hinweise

Bitte lesen Sie unbedingt unsere Ausführungen zu den Richtwerten der Gewindereibungszahlen auf Seite 640. Die oben genannten Tabellenwerte unter Berücksichtigung der Reibungszahlen gelten nur für Schaftschrauben (Dehnschrauben erfordern in der Regel geringere Anzugswerte). Der wirksame Reibungsdurchmesser in der Schraubenkopfauflage wurde mit 1,3 x Gewindeaußendurchmesser festgelegt. Daher kann eine Anwendung nur bei üblichen Schaftschrauben, in der Regel Sechskant- und Zylinderkopfschrauben erfolgen (z.B. DIN EN ISO 4014, 4017, 4762, DIN 7984). Beim Einsatz von Schrauben mit hoher Festigkeit (8.8 bis 12.9) und verspannten Teilen aus „weichen“ Werkstoffen ist eine Überprüfung der Grenzflächenpressung unter dem Schraubenkopf dringend anzuraten.



	Gewicht (Gesamt-)		Antriebsvierkant (Außen)		Unit Drive Sechskant
	Gewicht (Gesamt-)				Unit Drive Doppelsechskant
	Gewicht Hammerkopf		Antriebsvierkant (Außen)		Unit Drive
	Länge (Gesamt-)				6-kant
	Länge (Gesamt-)				Doppelsechskant
	Länge (Gesamt-)		Antriebsvierkant (Innen)		Innen-TORX®
	Länge (Gesamt-)				Innen-TORX® mit Stift
	Länge (Gesamt-)		Antriebsvierkant (Innen)		TORX PLUS®
	Klingenlänge				Außen-TORX®
	Klingenlänge				Innenvielzahn XZN
	Schaft-/Grifflänge				Innenkeilprofil RIBE®
	Spitzen-/Klingenlänge		Antriebssechskant (Außen)		Innendreikant
	Durchmesser (auch Kopf-, Schaft-, Spitzendurchmesser)		Antriebssechskant (Außen)		TORQ-SET®
	Durchmesser				Tri-Wing®
	Lochaußendurchmesser		Antriebssechskant (Innen)		Schneidstärke in mm²
	Lochinnendurchmesser		Antriebssechskant (Innen)		Backenbreite, Bandbreite
	Schlüsselweite/Nennmaß				Kopfbreite
	Schlüsselweite/Nennmaß		Abzieher		VDE-Prüfzeichen (Werkzeug)
	Schlüsselweite/Nennmaß		Spannweite		Prüfzeichen (Schutzausrüstung)
	Schlüsselweite/Nennmaß		Spanntiefe		Zum Arbeiten unter Spannung bis 1000 Volt
	Schlüsselweite/Nennmaß		Spindelmaß		Drahtseil
	Schlüsselweite/Nennmaß		Hydraulikspindel		45° gewinkelte Greiffläche
	Schlüsselweite/Nennmaß		Öffnungstiefe / Ausladung		flache Backen
	Schlüsselweite/Nennmaß		Öffnungsweite / Spannweite / Spannbereich		flach-runde Backen
	Schlüsselweite/Nennmaß		Abtriebsprofile		runde Backen
	Schlüsselweite/Nennmaß		Schlitz		Backenform gerade
	Schlüsselweite/Nennmaß		Kreuzschlitz PH		Backenform halbrund
	Gewindemaß, Anschlussgewinde		Kreuzschlitz PZ		Backenform rund
	Schraubenmaß (Gewindeart)		Innenvierkant		
	verwendete Knarre		Innensechskant		
	verwendete Knarre		Innensechskant mit Stift		
	verwendete Knarre		Sechskant Außen		
	verwendete Knarre		Doppelsechskant Außen		
	verwendete Knarre				



Customised for you!

Individuell - präzise - maßgeschneidert - flexibel - einfach auf den Punkt!



- > Individuelle Produktgestaltung
- > Alle RAL-Farbtöne produzierbar



- > Schaumstoff-Konfigurator
- > Maßgeschneiderte Werkzeugmodule
- > Zweifarbige Check-Tool-Einlagen
- > Individuelle Werkzeug-Zusammenstellung pro Anlage



- > Werkzeuge in Sondergrößen
- > Kleinstserie: Produktion ab 1 Stück
- > Spezialwerkzeuge



	Schneide mit Fase		Schubfach		Zylinderschloss mit Klappschlüssel
	Schneide ohne Fase		Tür		Totalfeststeller
	gerade Backen		Fachboden		Längs-/Querteiler
	gewinkelte Backen 45°		Rückschwenkwinkel		Einzelauszugssperre
	gewinkelte Backen 90°		Winkel		Stärke Arbeitsplatte
	Innensicherungsringe		Auf-/Einsteck-Anschweißstück		Schaltschrankschlüssel
	Außensicherungsringe		Auf-/Einsteck-Stiftschlüssel		Magnet-Hebekraft
	EPA / ESD		Auf-/Einsteck-Maulschlüssel		konischer Außenvierkant
	Elektronik		Auf-/Einsteck-Ringschlüssel offen		Kopfhöhe
	Feilenprofil flach / Schienenstärke		Auf-/Einsteck-Ringschlüssel		Kopfdurchmesser
	Feilenprofil dreikant		Auf-/Einsteck-Ringschlüssel		Freilaufknarre
	Feilenprofil rund		Auf-/Einsteckvierkant		Quergriff
	Feilenprofil halbrund		Auf-/Einsteck-Bithalter		Verlängerung
	Feilenprofil vierkant		Auf-/Einsteck-Knarre		Kardangelenk
	mm Klingen-/Schneidenbreite		Rücklaufsicherung		Multi-Griff
	mm Klingenstärke		Werkzertifikat		Adapter
	Kraftübersetzung (Ratio)		visuelle Anzeige digital		Griff
	Ausgangsdrehmoment (max. N-m)		Schnittstelle RS 232		Gleitstück/Kopf
	Eingangsdrehmoment (max. N-m)		Rechts-/Links-Anzug		Abmessung Schaft
	Skaleneinteilung		hörbar auslösend		Abmessung Kopf/Bahn
	Einfachvierkantantrieb		mechanischer Drehmomentvervielfältiger		Maulform
	Doppelvierkantantrieb		integrierte Elektronik		Kraft-Zangen POWER PLIERS
	Antriebsaufnahme		DREMOMETER MINI-F fehlerfrei bedienbar		Spitzendurchmesser
	Antriebszapfen		1 % Toleranz Einstellwert		Spitzendurchmesser
	in Karton- oder Kunststoffverpackung		3 % Toleranz Einstellwert		Spreibereich
	im Blechkoffer		4 % Toleranz Einstellwert		NEU
	Garnitur im Blech- oder Kunststoffkoffer		6 % Toleranz Einstellwert		Sicherheitssymbole
	mm Kopfbreite		Auslöser Verlängerung		
	mm Lochabstand vom Rand		Auslöseknopf		
	Siegel für Geprüfte Sicherheit		Drehmomentwerkzeuge auslösend		
	magnetisch		Drehmomentwerkzeuge durchrutschend		
	r = mm Radius		Drehmomentwerkzeuge abknickend		
			Zentralverriegelung		
			Zylinderschloss		

> Spezielle Oberflächen-Veredelungen realisierbar
> z. B. Farb-Eloxierungen und vieles mehr



> Qualitäts-Schmiedestücke nach Ihren Vorgaben
> Spezial-Werkzeuge



> Spezial-Programmierungen bei elektronischen Produkten
> Festlegung/Durchführung von individuellen Wartungs-intervallen (Kalibrier-/Servicedienstleistungen)



A		B	
Abisolier-Seitenschneider	373	Bandschlüssel	538
Abisolierzange	382, 392	Basis-Sortiment	83
Abisolierzange STRIP-FIX	382	Baustahlmatten-Schneider	420
Ablageplatte	39	Biegeeisen	530
Ablageschale	39	Biegeformen	619, 620, 622, 623
Abmantelungsmesser	391	Biegewerkzeuge	624, 626, 628, 629, 635
Absetz-Lochzange	550	Bit-Adapter	124
Abzieher	457, 459, 460, 461, 462, 463, 464, 466, 467, 468, 471, 475	Bit-Adapter 1/4"	255
Abzieher mit Gleitschlaghammer	465	Bit-Halter	255
Abzieher TWIST + PULL	456	Bit-Schraubendreher	254
Abzieher-Satz	103	Bit-Schraubendreher 1/4"	254
Abzieher-Set	436, 437, 441, 442, 447, 448, 493	Bit-Sortiment 1/4"	253
Abzieher-Sortiment Innen/Außen	56, 438	Bit-Umschaltknarre 1/4"	254
Abziehflansch	488, 489	Bit-Umschaltknarre 5/16"	257
Abziehvorrichtung	472	Blechkasten leer für DREMOMETER A-F	327
Abziehvorrichtung 1.38 und 1.40	472	Blechscherer	561
Abzughaken	457, 459, 461, 463	Bleihammer	520
Abzughaken für Lüfterabzieher	462	Blitz-Rohrzange	414
Abzughaken für Polklemmenabzieher	458	Bohrerhalter	38
Abzughaken-Satz	478	Bolzenschneider	380, 419, 420
Adapter-Satz 1/4" - 3/4"	175	Bördelgerät boerdex	606
Aderendhülsenzange	392	Bordwerkzeugsatz 1/4" für Motorrad	164, 165
Allzweckmesser	563	Bordwerkzeugsortiment	68
Alu-Hebeleisen	531	Bowdenzug-Zange/Drahtseilschneider	380
ALU-Verlängerungsrohr		Brechstange	531
für DREMOMETER A - CD	281	Breitmaul-Gripzange	409
Aluminium-Umschaltknarre 1/2"	206	Bremsfederzange	537
Aluminium-Umschaltknarre 3/8"	181	Bremssattelbürste	537
Antirutschmatte	25, 35	Bremssattelfeile	537
Antriebs-Adapter	124	Bügelsäge	553
Arbeitsmesser	562	C	
Armaturenschlüssel	610	Combi-Stufenschlüssel	611
Aufsteckknarre	319, 321	Crimp-Zange	393, 394
Aufsteckknarre DREMOMETER	281	Crimp-Zange modular	395
Aufsteckknarre DREMOMETER 754	281	Crimp-Zangen-Set Automotive	398
Aufsteckmaulschlüssel	317, 320, 321	Crimp-Zangen-Set Data-Com	398
Aufsteckringschlüssel	318, 320, 321	Crimp-Zangen-Set Elektriker	398
Aufsteckringschlüssel offen	318	Crimp-Zangen-Set Industrial	398
Aufsteckrohr	141	Crimp-Zangen-Start-Set	399
Aufsteckstiftschlüssel INBUS®	319	CT-Module 2005 CT	112
Aufsteckvierkant	320	D	
Ausbeulambosse	547	Deckel-Werkzeugkarte	62
Ausbeulhammer	548	Der Einfache im Doppel & Der Einfache	137
Ausbeulwerkzeugsatz	550	DER HANDLICHE	127
Auswuchtzange	536	Der kleine Schwarze	450
Autolicht-Prüflampe	542	DER STARKE ALLESKÖNNER	125
Automatik-Körner	526	DER STARKE-GENAUE	134
Azubi-Sortiment	55	DER TIEFGÄNGIGE	130
		Dichtungsschaber	559

DIE KRÄFTIGEN	141	Drehmomentschlüssel mit Schleppezeiger TYP 83	310
DIE SCHLAGKRÄFTIGEN	142	Drehmomentschlüssel TORCOFIX K	295
DIE SPEZIELLEN	133, 144	Drehmomentschlüssel TORCOFIX SE	297
Digital-Messschieber	555	Drehmomentschlüssel TORCOFIX Z	296
Distanz-Blechmodul 1/3 leer	104	Drehmomentschlüssel TSC SLIPPER	306
Distanz-Blechmodul leer	104, 105	Drehmomentschlüssel TSN SLIPPER	305
Distanzmodul leer	104	Drehmomentschlüssel TSP SLIPPER	306
Distanzmodul mit Kleinteiledosen	104	Drehmomentschlüssel TYP 88 KNICKER	309
Doppel-Gelenkschlüssel	145	Drehmomentschrauber Technik	299
Doppel-Gelenkschlüssel-Satz	99, 107	Drehmomentschrauber 756	302
Doppel-Ringratschenschlüssel	129	Drehmomentschrauber Typ FS	301
Doppelbördel-Satz	608	Drehmomentschrauber Typ PGNE FS	301
Doppelmaulschlüssel	134, 135, 137	Drehmomentschrauber Typ PGNP FS	300
Doppelmaulschlüssel-Satz	98, 106, 135	Drehmomentschrauber Typ PGNS FS	300
Doppelmaulschlüssel-Satz, klein	136	Drehmomentschrauber Typ S	302, 303
Doppelmaulschlüssel, klein	136	Drehmomentvervielfältiger DREMOPLUS ALU ...	335, 336, 337, 339, 341
Doppelringschlüssel	130, 131, 132	Drehstift	144
Doppelringschlüssel-Satz	131, 132	Drehwinkel-Messgerät	316
Doppelringschlüssel-Satz, kurze Form	98, 105	Drei-Taschen-Set	566
Doppelringschlüssel-Satz, offen	98, 105	Dreikant-Hohlschaber	559
Doppelringschlüssel, offen	133	Dreikant-Löffelschaber	559
Doppelsteckschlüssel	147, 148, 149	Dreikant-Vollschaber	559
Doppelsteckschlüssel-Satz	114, 147, 148, 149	Dreikant-Werkstattfeile	552
DER DOPPELTE MIT RATSCHEN	129	Dreikantschaber	559
Drahtbürste	553	DREMOPLUS ALU Familie 2: DVI-20L/Z und DVI-28L/Z ...	338
Drahtseilschneider	380	DREMOPLUS ALU Familie 3: DVV-13Z	340
Drahtwirbelzange	418	Druckstück für Hydraulikspindel	453
Drehmoment-Prüfschrauber Typ SP	303	Duo-Tasche	566
Drehmomentschlüssel DREMASTER® K	290	Durchlaufschere	561
Drehmomentschlüssel DREMASTER® K Garnitur	290	Durchtreiber	521, 526
Drehmomentschlüssel DREMASTER® SE	293	Durchtreiber-Satz	528
Drehmomentschlüssel DREMASTER® SE Garnitur	293	E	
Drehmomentschlüssel DREMASTER® UK	291	Eck-Rohrzange	413
Drehmomentschlüssel DREMASTER® Z	292	Eck-Rohrzange ECK-SCHWEDE-snap®	412
Drehmomentschlüssel DREMASTER® Z Garnitur	292	Eck-Rohrzange Eck-Schwede®	413
Drehmomentschlüssel DREMOMETER	268, 269, 270, 271, 272, 273, 274, 275, 276, 277, 278, 279, 280	Eckventil-Steckschlüssel	609
Drehmomentschlüssel DREMOMETER A+S	285	Ein- und Ausdrehwerkzeug	
Drehmomentschlüssel DREMOMETER MINI	282	für Stockschrauben	609
Drehmomentschlüssel DREMOMETER SE A+S	287	Einmaulschlüssel	138, 139, 140, 572
Drehmomentschlüssel DREMOMETER SE		Einringschlüssel	143
mit Schnellwechselsystem	284	Einsatz-Halter	255
Drehmomentschlüssel DREMOMETER T-FS	282	Einsatzmöglichkeiten der GEDORE Rohrabschneider ...	598
Drehmomentschlüssel DREMOMETER Z A+S	286	Einsatzring für Freilaufknarren	231
Drehmomentschlüssel DREMOMETER Z		Einsteck-Anschweißstück	324, 326
mit Schnellwechselsystem	283	Einsteck-Aufnahme-Griff SE	324
Drehmomentschlüssel		Einsteck-Ringratschenschlüssel, umschaltbar	324
für Festeinstellung TORCOFIX FS	298	Einsteckbithalter	323, 326
Drehmomentschlüssel mit Schleppezeiger	310	Einsteckmaulschlüssel	322, 325
		Einsteckringschlüssel	322, 325
		Einsteckringschlüssel offen	322



Einsteckumschaltknarre	323, 326	Ersatzstiel Hickory	507
Einsteckvierkant	323, 326	Ersatzstiel Hickory	516
Einzelteile	476, 607, 608, 619, 620, 622, 623, 626	Ersatzstiel Hickory KOMBI-PLUS R	517
Elektriker-Schlitzmeißel	524	Ersatzstiel ROTBAND-PLUS	508, 511
Elektriker-Schutzhandschuhe	593	Ersatzstiel ROTBAND-PLUS	
Elektriker-Tasche	566	für Schlosserhammer	504
Elektrikermeißel	524	Ersatzteile	414, 546, 598, 599, 600, 601, 602, 603, 604, 605
Elektro-Anschlusskabel	633	Ersatzteilsatz zu Drahtseilschneider	380
Elektro-Werkzeugkoffer	71	Exzenter-Winkelbieger	635
Elektroisolierband	595	Exzenter-Winkelbieger No. 280	634
Elektronik-Flachrundzange	387	F	
Elektronik-Flachzange	388	Fahrgestell	50
Elektronik-Hartmetall-Seitenschneider	385, 386	Falzzange	418
Elektronik-Mini-Schrägschneider	386	Fäustel	508, 509
Elektronik-Mini-Seitenschneider	384, 385	Fäustel ROTBAND-PLUS - Das Original	508
Elektronik-Nadelzange	387	Federklemmleiste 1/2"	218
Elektronik-Rundzange	388	Federklemmleiste 3/8"	191
Elektronik-Schrägschneider	386, 388	Federspreizer	490
Elektronik-Schraubendreher	352	Feilenbürste	553
Elektronik-Schraubendreher-Satz	353	Fetthydraulik-Druckspindel	453
Elektronik-Seitenschneider	384	Figurenschere	561
Elektronik-Spitzzange	387	Flachmeißel	522
Elektronik-Vornschneider	386	Flachrundzange	377
Elektronik-Zangen	383	Flachschar	559
Elektronik-Zangen-Set	383	Flachstumpfe Werkstattfeile	552
Elektronischer Drehmomentschlüssel E-torc	312	Flachzange	376
Elektronischer Drehmomentschlüssel TorcoTronic III	313	Flanschtreiber	491
Elektronisches Prüfgerät DREMOTEST E	314	Flexible Verlängerung 1/4"	174
Elektronisches Torsions-Prüfgerät	315	Fliesenmeißel	525
Englischer Schlosserhammer mit Kugel	507	Fräserfeilenblätter	547
Entgrater	552	Freilaufknarre mit Einsatzring	230
Ersatz-Gewebeband	538	Freilaufknarre ohne Einsatzring	231
Ersatz-Gummisaugnapf	539	Frostschutzprüfer	546
Ersatz-Innenmesser	595	Fugenmeißel	523
Ersatz-Ringkeil	504	Fühlerlehrenfächer	554
Ersatzbacken (Paar)	417	Funktion Rückschlagfreie Schonhämmer	515
Ersatzbacken zu Parallel-Schraubstock	554	Funktion TORCOFIX K	295
Ersatzgurt	610	Funktionsprinzip Eck-Schwede-snap®	412
Ersatzhaken für 1.30/10	482	G	
Ersatzkette	417	GEDORE i-BOXX® 72	62
Ersatzkette BOSS	417	GEDORE i-BOXX® Rack aktiv	62
Ersatzkopf Nylon	518	GEDORE Insetbox i3	62
Ersatzkopf Plastik	518	GEDORE Kreuzschlüssel	534
Ersatzkopf Polyamid (Stück)	516	GEDORE L-BOXX® 136 mit Frontgriff	62
Ersatzkopf Polyamid (Stück) KOMBI-PLUS R	517	GEDORE L-BOXX® 136 mit Sortiment Elektriker	54
Ersatzmesser-Paar	382, 581	GEDORE L-BOXX® 136 mit Sortiment Handwerker	54
Ersatzschneidkopf	420	GEDORE L-BOXX® 136 mit Sortiment Sanitär	55
Ersatzstiel	505, 506, 512, 514	GEDORE L-BOXX® Mini	63
Ersatzstiel Esche	518, 519, 548	GEDORE L-BOXX® Roller	62
Ersatzstiel für Fäustel	508		

GEDORE PLUS an Sicherheit	408	Hebelseitenschneider	375
GEDORE Spindeln	452	Hebelvornschneider	375
Gegenstütze	483	Henkellocheisen	560
Gelenk-Hebelumschaltknarre 1/2"	207	Henkellocheisen-Satz	560
Gelenk-Saugheber	543	Hobbysäge	553
Gelenk-Steckschlüsseleinsatz 3/8"	185	Hochleistungs-Abisolierwerkzeug	391
Gelenk-Umschaltknarre 1/2"	206	Holz-Arbeitsplatte	45
Gelenk-Umschaltknarre 3/8"	182	Holzgliedermaßstab	556
Gelenkgriff 1/2"	215	Holzhammer	519
Gelenkgriff 1/4"	173	Hydraulik-Öl	633
Gelenkgriff 3/4"	224	Hydraulik-Zylinder	470
Gelenkgriff 3/8"	189	Hydraulische Handpumpe	469
Gewerbemesser	562	Hydraulische Presse	453
Gewindeadapter-Satz	492	Hydraulisches Arbeitsgerät	469, 470
Gewindeausdrehersatz	557	I	
Gewindefeile	557	Idealschere	561
Gewindelehre	555	Impact-Fix Sicherung	244
Gewindeschneidsatz	558	Industrie-Abzieh-Set	494
Gewinkelte Kombinationszange	370	Industrie-Abzieh-Set mit Hakenbremse	494
Gipserbeil	513	Innen- und Außenabzieher-Satz	485, 495
Glaserhammer	514	Innenauszieher	480, 481, 482
Gleithammer	483	Innenauszieher-Garnitur	485
Glieder-Rohrabschneider	598	Innenauszieher-Set	480
Grauguss-Biegeform bis 90°	633	Innenauszieher-Sortiment	57, 482
Gripschlüssel	408	Inspektionsspiegel	555
Gripzange	407	Iso-Standmatte	593
Gripzange, lange Backen	409	K	
Gripzangen-Sortiment	103	Kabel-Spreizkeil	594
Grundgehäuse	315	Kabelmesser	562, 563
Grundplatte	37	Kabelschere	381, 579
Gummiaufsätze	509	Kabelschneider	580
Gummihammer	519	Kalibrierwerkzeug	603
Gurtrohrzange	610	Kaltschrotmeißel	521
GuStaV	510	Kardangelnk 1"	229, 247
H		Kardangelnk 1/2"	217, 240
Hahnblockschlüssel	611	Kardangelnk 1/4"	174
Hakenschlüssel	150, 151	Kardangelnk 3/4"	225, 243
Hakensortimente 1500 HS, Übersicht	40	Kardangelnk 3/8"	191, 235
Hakenübersicht	450	Kardanverlängerung 1/2"	216
Halbrunde Werkstattfeile	552	Kardanverlängerung 1/4"	174
Halteclip für Muttern	151	Kardanverlängerung 3/8"	190
Halter	40	Karosseriefeile	547
Hammerträger mit Metallhaken	565	Kartuschenschlüssel	488
Handratsche 1/4"	168	Kesselsteinhammer	515
Handrohrbieger-Satz	619, 620, 621, 622, 623, 625, 626	Ketten-Gripzange	410, 455
Handschutzgriff	522	Ketten-Rohrabschneider	546
Hartmetall-Flachschaber	559	Kettenrohrzange	417
Hartmetall-Reißnadel	529, 556	Kettenrohrzange BOSS	417
Hebeleisen	531, 548	Klappwerkbank	34
Hebeleisensatz	531	Klauenschlüssel	144



Kleine Metallsäge	553	Kurbel 1/2"	215
Kleine Metallsäge PUK®	553	Kurbel 3/8"	189
Kleine Universalschere	564	L	
Kleinst-Rohrabschneider MINI-QUICK	603	L-BOXX® Mini	63
Kleinst-Rohrabschneider MINI-QUICK niro	601	Lack-Abziehpinzette	391
Kneifzange	375	Lagereinbauwerkzeugsatz	455
Knick-Drehmomentschlüssel TBN KNICKER	308	Land-/Baumaschinenreparatur-Abzieh-Set	494
Kniebrett	551	Längsmodul leer	105
Kniehebel – Ein Herkules unter den Gelenken	407	Längsteiler	35, 114
Knieschoner, Paar	567	Latthammer	513
Kolbenring-Spannband	540	Latthammer mit Magnet	513
Kolbenringzange	540	Leichtes Kraftpaket mit voller Leistung!	206
KOMBI-PLUS R	517	Leichtmetallhammer	520
Kombihaltewerkzeug	151	Leim-Grip-Zange	409
Kombination Werkbank mit Schrank	32	Lenkradabzieher	487
Kombinationszange	371	LKW-Werkstatt-Set	493
Kontaktfeile	552	Lochscherer	561
Körner	526	Lochzange	550
Kotflügelschutz	551	Löffeleisen	548
Kraft-Kombinationszange	372	Löffelschaber (Langschaber)	559
Kraft-Seitenschneider	373, 374	Lötabsauger	391
Kraft-Vornschnneider	375	Lüfterabzieher	461
Kraftschraubereinsatz 1.1/2"	248	Lüfterabzieher	462
Kraftschraubereinsatz 1" mit Impact-Fix Sicherung	245	M	
Kraftschrauber-Satz 1/2"	236	Magazin-Schraubendreher	254
Kraftschrauber-Satz 3/4" für Lkw	241	Magnetheber	543
Kraftschraubereinsatz	238	Magnetisier-/Entmagnetisiergerät	363
Kraftschraubereinsatz 1.1/2"	248	Maschinen- oder handbetätigt	244
Kraftschraubereinsatz 1"	246, 247	Maschinen-Halter	565
Kraftschraubereinsatz 1/2"	236, 237, 238, 239	Maschinenhalter	38
Kraftschraubereinsatz 1/2" mit Schutzhülse	238	Maschinentisch-Spanner	409
Kraftschraubereinsatz 1/4"	233	Maul-Steckschlüssel	145
Kraftschraubereinsatz 2.1/2"	249	Maul-Steckschlüssel-Satz	99, 107
Kraftschraubereinsatz 3/4"	242, 243	Maulschlüssel mit Ringratsche	123
Kraftschraubereinsatz 3/4"		Maulschlüssel mit Ringratsche, umschaltbar	123
mit Impact-Fix Sicherung	241	Maurerhammer	513
Kraftschraubereinsatz 3/8"	234	Maurermeißel	523, 524
Krallengreifer	543	Maximale Biegeleistungen	634
Kreuzmeißel	525	Mechaniker Werkzeugsortiment	76, 86, 87
Kreuzpinzette	556	Mechaniker- und Montagehandschuhe FastFit	565
Kreuzsteckschlüssel Klein-LKW	534	Mechaniker- und Montagehandschuhe M-Pact	565
Kreuzsteckschlüssel LKW	534, 535	Mechanikerzange	379, 415
Kugelgelenkabzieher	487	Mechatroniker-Sortiment	85, 589
Kugellagerabzieher	477	Mehrfachzange	378
Kugellagerabzieher-Satz	60, 476, 477	Meißel-Sortiment	58, 103, 111
Kugellagerabzieher-Satz PLUS	475	Meißelhalter leer	39
Kunststoff-Umschaltknarre 1/2"	207	Mess-Sortiment	103, 111
Kunststoffkassetten leer		Metallbügelsäge	553
für DREMOMETER MINI + AM	327	Metallsäge	595
Kupferhammer	520	Mini-Magnetheber	543
Kupferhammer ROTBAND-PLUS	520		

Miniatur Elektronik-Abisolierzange	390	Polklemmenabzieher	458, 465
Miniatur Elektronik-Flachzange	390	Präzisions-Abisolierwerkzeug	392
Miniatur Elektronik-Schrägvorschnneider	389	Präzisions-Crimp-Zange	393
Miniatur Elektronik-Seitenschneider	389, 390	Präzisionspinzette	556
Miniatur Elektronik-Spitzzange	390	Präzisionspinzette ESD	556
Modul-Einsatz	396, 397	Profi-Gürtel-Set	566
Modul-Sortiment groß	94	Profi-Gürtel, gepolstert	565
Modul-Sortiment klein	92	Profi-Industrie-Schere	564
Modul-Sortiment mittel	93	Profi-Schlüssel Universal	150
Modulsysteme - Flexibilität mit Pfiff	327	Profil-Schweiß-Gripzange	410
Monierzange	375		
Montagedorn	530	Q	
Montagekoffer	50	Quergriff 1"	229
Montageschlüssel	609	Quergriff 1/2"	215
Montagezange	546	Quergriff 1/4"	173
Montagezange für Außensicherungsringe	400, 401, 402	Quergriff 3/4"	224
Montagezange für Innensicherungsringe	403, 404	Quergriff 3/8"	189
Montagezangen für Sicherungsringe	103	Quergriff mit Auslöser 1/2"	216
Montagezangen-Satz	111, 424, 425	Quergriff mit Auslöser 3/8"	189
Montiereisen	530	Quergriffknarre 1/4"	168
Montierhebel	536	Quergriffknarre 3/8"	182
Montierspitze	530	Querteiler	35
Multi-Griff	254		
Multi-Kabelmesser	595	R	
Muttersprenger	491	Radnabenabzieher	486
Muttersprenger-Satz	491	Radsteckschlüssel LKW	536
		Ratschen-Rohrabschneider niro	546
N		Reduzierstück 1.1/2" auf 1"	248
Nadellagerauszieher	481	Reduzierstück 1" auf 3/4"	229
Nageleisen	531	Reduzierstück 1" auf 3/4"	247
NH-Sicherungs-Aufsteckgriff mit Stulpe	593	Reduzierstück 1/2" auf 3/8"	217
Nietkopfsetzer	529	Reduzierstück 1/2" auf 3/8"	240
Nietzieher	529	Reduzierstück 2.1/2" auf 1.1/2"	249
Nietzieher und Kopfsetzer Satz	529	Reduzierstück 3/4" auf 1/2"	225
Nutenmeißel	525	Reduzierstück 3/4" auf 1/2"	243
Nylonhammer	518	Reduzierstück 3/8" auf 1/4"	235
		Reifentreiber	490
O		Reißnadel	556
Ölfilterkralle / Kartuschenschlüssel	488	Ring-Maulschlüssel	58, 125, 126, 127, 128
Ölspritzkanne	537	Ring-Maulschlüssel-Satz	59, 98, 99, 105, 106, 113, 126, 128
		Ringschlüssel-Satz	98, 105
P		Rohr-Schweiß-Gripzange	410
Papierrollenhalter	37	Rohrabschneider	600, 602, 604
Parallel-Gripzange	409	Rohrabschneider QUICK AUTOMATIC	602
Parallel-Schraubstock	554	Rohrabschneider QUICK AUTOMATIC niro	600
Pilzkopf DREMASTER® DMK	291	Rohrabschneider TUBEX	599
Pilzkopf TORCOFIX K	295	Rohrbiegegerät	627, 628, 629
Pinnhammer	549	Rohrbiegegerät von 1" bis 4"	633
Pinzette	556	Rohrbiegegerät von 3/8" bis 1.1/4"	630
PKW-Werkstatt-Set	493	Rohrbiegegerät von 3/8" bis 2"	631
Planierhammer	548	Rohrbiegegerät von 3/8" bis 3"	632
Plastikhammer	518		
Plattenhammer eckig	514		



Rohrbiegegeräte 256-261	630	Schlagzahlen und -buchstaben	551
Rohrbiegezange	618	Schlauchklemmenzange	540, 541
Rohrfräser	601, 603	Schlauchklemmenzange CLIC	541
Rohrhalter	38	Schlichthammer	549
Rohrschere	605	Schließsystem	45
Rohrzange	413, 414	Schlitzmeißel	523
Rollbrett	551	Schlosserhammer	505, 506
Rollenkoffer	51	Schlosserhammer ROTBAND-PLUS – Das Original	503
Rollerkufen-Paar	45	Schlüssel-Satz Mini	139
Rollkopf-Hebeleisen	530	Schlüsselfeilensatz	552
Rolltasche	566	Schmiedezange	420, 521
Rollwerkbank	26, 28, 31, 33	Schneiderschere	564
Rollwerkbank extra breit	27, 30	Schnelldrehscheibe	217
Rückschlagfreier Hammer KOMBI-PLUS R	517	Schnellspann-Abzieher	440, 444
Rückschlagfreier Schonhammer	516	Schnureisen	529
Rückwand	25, 34	Schonaufsatz	507
Rückwandtafel	25, 34	Schraubenausdreher	557, 558
Runde Werkstattfeile	552	Schraubenausdreher-Satz	557
Rundhalter	38	Schraubendreher	351
Rundzange	376, 377	Schraubendreher MaVo	576
S		Schraubendreher mit 2K-T-Griff	355
2K-T-Griff	354	Schraubendreher-Satz	102, 110, 114, 115, 351
3K-Schraubendreher	345, 346, 347	Schraubendreher-Satz 1/2"	195, 198, 199, 200, 201
3K-Schraubendreher	347	Schraubendreher-Satz 1/2" + 1/4"	200
3K-Schraubendreher mit Schlagkappe	350	Schraubendreher-Satz 1/4"	160, 161
3K-Schraubendreher-Satz	348, 349	Schraubendreher-Satz 3/8"	179
3K-Schraubendreher-Satz mit Schlagkappe	350	Schraubendreher-Satz 3/8" + 1/4"	179
S-BOXX® B3	45	Schraubendreherbit 1/4"	253
Sanitär-Sortiment AZUBI	80	Schraubendreherbit 1/4", Vorteilspack	251, 252, 253
Sanitär-Sortiment PROFI	81	Schraubendreherbit 5/16"	256, 257
Sanitärschlüssel	611	Schraubendrehereinsatz 1"	228
Satz Kraftschraubereinsätze 1/2"	101	Schraubendrehereinsatz 1/2"	211, 212, 213, 214
Satz Maulschlüssel mit Ringratsche	99, 106, 124	Schraubendrehereinsatz 1/4"	171, 17
Satz Maulschlüssel mit Ringratsche, umschaltbar	106, 107, 124	Schraubendrehereinsatz 3/4"	223
Satz Schraubendreher-einsätze 3/8"	108	Schraubendrehereinsatz 3/8"	186, 187, 188
Satz Schraubendrehereinsätze 1/2"	100, 101, 109, 115	Schraubenlöser 1/2"	250
Satz Schraubendrehereinsätze 3/8"	100	Schraubenlöser-Satz 1/2"	250
Satz Spindeldruckstücke	454	Schraubenlöser-Sortiment 1/2"	101, 110
Satz Steckschlüsseleinsätze 1/2"	100, 109	Schraubenschlüsselhalter	39
Satz Steckschlüsseleinsätze 1/2", 6-kant	100, 108	Schreinerhammer	507
Satz Steckschlüsseleinsätze 1/2", UD-Profil	100, 108	Schweiß-Gripzange	410
Saugheber	542	Schweißerpickhammer	514, 515
Schaltschrank-Schlüssel ELEKTRO	150	Schweißerpickhammer ROTBAND-PLUS	514
Schaltschrank-Schlüssel UNIVERSAL	150	Sechskant-Stiftschlüssel mit T-Griff	356
Scherensatz	605	Sechskantschraubendreher mit 2K-T-Griff	354
Schichtholzplatte	25	Seitenschneider	373
Schlagwerkzeuge	522	Set Zündkerzeneinsätze 3/8"	545
Schlag-Maulschlüssel	143	Setzeisen	529
Schlag-Ringschlüssel	142	Sicherheitsfolie Gr. 1	453
Schlag-Ringschlüssel gekröpft	143	Sicherungsring und -stift	233, 235, 240, 243, 247, 249

SK Knarre und Steckschlüsseleinsätze	203	Steckschlüsseleinsatz 1/4"	169, 170
SLIM DRIVE	576	Steckschlüsseleinsatz 3/4"	222, 223
Spachtel	563	Steckschlüsseleinsatz 3/8"	183, 184, 185
Spannbügel	466	Steckschlüsselhalter	39
Spannungsprüfer	542, 579	Stehbolzenausdreher	491
Spannungsprüfer 1000 V	579	Stielarten	505
Spezial-Bandschlüssel	538	Stockschraubenschlüssel	609
Spezial-Greifzange / Connectorzange	418	Stufendrehstift	148, 149
Spezial-Greifzange / Siphonzange	610	Stufenschlüssel	611
Spezial-Gripzange	409	T	
Spezial-Wasserpumpenzange	416	T-Gelenkgriff 1/2"	215
Spindelübersicht	452	T-Gelenkgriff 3/8"	189
Spitzen	405	T-Steckgriff 1/4"	173
Spitzhammer	549	Taschen-Messschieber	555
Spitzmeißel	524	Taschenmesser	562
Splinttreiber	527	Telefonzange	378
Splinttreiber-Satz	527, 528	Teleskopverlängerung 1/4"	174
Spurmessgerät	490	TORX® Schraubenlehre	363
Stahl-Biegeform bis 90°	634	Treibhammer	549
Stahlbandmaß	556	Trenn- und Abziehvorrichtungsgarnitur	57, 472
Stahlbauknarre	232	Trenn- und Montagegabel	489
Stahlmaßstab	555	Trennblech-Set	45
Standhahnmutterschlüssel	610	Trennstemmer	525
Starter-Blockschlüssel	133	Trennvorrichtung	471
Steckachsenabzieher	488	U	
Steckleiste, magnetisch 1/2"	218	Umschaltknarre	232
Steckleiste, magnetisch 1/4"	175	Umschaltknarre 1"	227
Steckleiste, magnetisch 3/8"	191	Umschaltknarre 1/2"	204, 205, 206
Steckschlüssel	146	Umschaltknarre 1/4"	168
Steckschlüssel mit 2K-T-Griff	356	Umschaltknarre 3/4"	221
Steckschlüssel mit 3K-Griff	347	Umschaltknarre 3/8"	181
Steckschlüssel-Satz	99, 107, 115	Universal Werkzeugsortiment	77, 79
Steckschlüssel-Satz 1"	226	Universal-Abzieher	433, 438, 439, 441, 443, 445, 446, 449
Steckschlüssel-Satz 1/2"	58, 59, 192, 193, 194, 195, 196, 197, 198, 199, 201, 202, 203	Universal-Abzieher HIGH POWER	435, 436
Steckschlüssel-Satz 1/4"	58, 59, 99, 107, 160, 162, 163, 164, 165, 166, 167	Universal-Abzieher-Sortiment	56, 435
Steckschlüssel-Satz 1/4"-3/8"-1/2"	112	Universal-Federspanner	490
Steckschlüssel-Satz 1/4"+1/2"	197, 198	Universal-Filterschlüssel	538
Steckschlüssel-Satz 3/4"	219, 220	Universal-Handrohrbieger	624
Steckschlüssel-Satz 3/8"	100, 108	Universal-Hebeleisen	530
Steckschlüssel-Satz 3/8"	114, 176, 177, 178, 179, 180	Universal-Kabelmesser	595
Steckschlüssel-Satz 3/8" + 1/4"	178	Universal-Kreuzsteckschlüssel	535
Steckschlüssel-Sortiment 1/2"	112, 115	Universal-Kugelgelenkabzieher	485
Steckschlüssel-Sortiment 1/4"	108, 113	Universal-Tasche	565
Steckschlüssel-Sortiment 3/4"	113	Universal-Verlängerung mit magnetischer Wirkung	218
Steckschlüssel-Sortiment 3/8"	113	Universalmesser	563
Steckschlüsseleinsatz 1"	228	Universalzange	415, 416, 541
Steckschlüsseleinsatz 1/2"	204, 208, 209, 210	Untergestell, drehbar	633
		Unterziehhandschuhe	593



V	
VDE Gummi-Abdecktuch	593
VDE Kunststoffklammer	593
VDE-Abisolier-Seitenschneider	584
VDE-Abisolierzange	580
VDE-Abisolierzange STRIP-FIX	581
VDE-Drehmomentschlüssel 1/2"	573
VDE-Einmaulschlüssel	572
VDE-Einringschlüssel	572
VDE-Flachrundzange	586
VDE-Flachzange	585
VDE-Kabelmesser	594
VDE-Kabelschere	580
VDE-Kraft-Kombinationszange	582
VDE-Kraft-Seitenschneider	583, 584
VDE-Kraft-Vornschneider	584
VDE-Mehrfachzange	581
VDE-Rundzange	585
VDE-Schraubendreher	575, 576, 578
VDE-Schraubendreher SLIM DRIVE	576, 577
VDE-Schraubendreher- Satz SLIM DRIVE	577
VDE-Schraubendreher-Satz	102, 111, 579
VDE-Schraubendreher-Satz SLIM DRIVE	577, 578
VDE-Schraubendreher-SLIM DRIVE PlusMinus	578
VDE-Schraubendrehereinsatz 1/2"	574
VDE-Schraubendrehereinsatz 3/8"	573
VDE-Sechskant-schraubendreher mit T-Griff	575
VDE-Seitenschneider	582, 583
VDE-Steckschlüssel	572
VDE-Steckschlüsseleinsatz 1/2"	574
VDE-Steckschlüsseleinsatz 3/8"	573
VDE-T-Griff	574
VDE-Umschaltknarre 1/2"	575
VDE-Umschaltknarre 3/8"	573
VDE-Universalzange	581
VDE-Verlängerung 1/2"	574
VDE-Verlängerung 3/8"	573
VDE-Werkzeugsatz	587, 588, 592
VDE-Werkzeugsortiment	76
VDE-Werkzeugsortiment	590
VDE-Werkzeugsortiment HYBRID	592
VDE-Winkelschraubendreher	575
VDE-Zangen-Satz	588
VDE-Zangen-Satz mit Hüllenisolierung	587
VDE-Zangen-Satz mit Tauchisolierung	587
VDE-Zangen-Sortiment	103, 111
Ventil-Einschleifgerät	539
Ventil-Fühlerlehre	555
Ventildichtringzange	539
Ventilfederspanner	539
Ventilhalter venti-quick	609
Ventilläpper	539
Verbindungssteile	255, 257
Verbindungsvierkant 1"	229
Verbindungsvierkant 1/2"	217
Verbindungsvierkant 1/4"	174
Verbindungsvierkant 3/4"	225, 291, 295
Verbindungsvierkant 3/8"	191
Vergrößerungsstück 1.1/2" auf 2.1/2"	249
Vergrößerungsstück 1" auf 1.1/2"	247
Vergrößerungsstück 1/2" auf 3/4"	217, 240
Vergrößerungsstück 1/4" auf 3/8"	174
Vergrößerungsstück 3/4" auf 1"	225, 243
Vergrößerungsstück 3/8" auf 1/2"	191, 235
Verlängerung (Paar)	473
Verlängerung 1"	229, 247
Verlängerung 1/2"	216, 217, 240
Verlängerung 1/4"	173, 174, 233
Verlängerung 3/4"	224, 243
Verlängerung 3/8"	190, 235
Verlängerung für 1.51/10 + 11	470
Verlängerung für Hydraulikspindel	453
Verlängerungsrohr für DREMOMETER E - F	281
Verlängerungssatz	598
Vierkant-Ahle	363
Vierkant-Steckgriff 1/4"	173
Vierkantvorsatz	319
Volumen-Werkzeugkoffer	51
Vorschlaghammer	510, 512
Vorschlaghammer ROTBAND-PLUS - Das Original	511
W	
Warmeschrotmeißel	521
Wasserpumpenzange	416
Wechseln der Crimp-Einsätze	395
Werkzeug-Box-Modul WorkMo B2	44
Werkzeug-Box-Modul WorkMo B3	44
Werkzeug-Mobil WorkMo B2	43
Werkzeug-Mobil WorkMo B3	43
Werkzeug-Rucksack PROFI	567
Werkzeug-Rucksack SOFT	567
Werkzeug-Weste	567
Werkzeughaken	37, 38
Werkzeughalter	38, 39
Werkzeughalter mit Knarre	558
Werkzeugkarte mit VDE-Zangen/ Schraubendreher-Sortiment	61
Werkzeugkarte mit Zangen/ Schraubendreher-Sortiment	61
Werkzeugkasten	48, 49
Werkzeugkasten mit Werkzeugsortiment	72, 73
Werkzeugklemme	37

Werkzeugkoffer ELEKTRIKER	70, 591	Zugringschlüssel	141
Werkzeugkoffer JUMBO	50	Zugringschlüssel-Satz	141
Werkzeugkoffer leer	51	Zündkerzenbürste	545
Werkzeugkoffer TOURING	69	Zündkerzeneinsatz	544
Werkzeugmodul leer	104	Zündkerzeneinsatz 3/8"	545
Werkzeugsatz	528	Zündkerzenlehre	555
Werkzeugsatz boerdex	607	Zündkerzensteckschlüssel	544, 545
Werkzeugschale	39	Zusatzsortiment	78
Werkzeugschrank	36	Zweilochmutterndreher	151
Werkzeugsortiment	82, 114	Zylinderbüchsen-Auszieher	484
Werkzeugsortiment AUTODOKTOR	68, 74		
Werkzeugsortiment Baumaschinen ZOLL	89		
Werkzeugsortiment ELEKTRIKER	75		
Werkzeugsortiment KFZ	90		
Werkzeugsortiment LKW	84		
Werkzeugsortiment NFZ	91		
Werkzeugsortiment TOURING	74		
Werkzeugsortiment TRAKTOR	83		
Werkzeugsortiment ZOLL	88		
Werkzeugtafel leer	36		
Werkzeugtruhe	24, 49		
Werkzeugwagen	16, 18, 21, 22, 23		
Werkzeugwagen workster smartline	20		
Winkelgriff 1/2"	215		
Winkelgriff 3/8"	190		
Winkelschraubendreher	357, 358, 359, 360, 361, 362, 363		
Winkelschraubendreher mit 2K-T-Griff	355		
Winkelschraubendreher-Satz	101, 110, 115, 356, 357, 358, 359, 360, 361, 362		
X			
X-GRIP Einzelteile	406		
X-GRIP Montagezange	406		
X-GRIP Set	406		
Z			
Zählertüllen	594		
Zahnradknarre 1"	227		
Zahnradknarre 1/2"	207		
Zahnradknarre 1/4"	168		
Zahnradknarre 3/4"	221		
Zahnradknarre 3/8"	182		
Zange für Außensicherungsringe	405		
Zange für Innensicherungsringe	405		
Zangen-Satz	399, 421, 422, 423		
Zangen-Schraubendreher-Sortiment	59		
Zangen-Sortiment	102, 111		
Zapfenschlüssel	537		
Zubehör	635		
Zubehör für Steckschlüsseleinsätze 1/2"	101, 109		



1.04	433	1.19	465	1.90	491
1.04 / B	433	1.19 / SH	465	1.91	490
1.04 / HP	435	1.19 / XS	466	1.92	475
1.04 / HP-B	435	1.20	468	1.92	476
1.04 / HP-B-HSP	436	1.22	468	1.92	475
1.04 / ST	436	1.23	467	1 B -	125
1.04 / ST-HP-B	437	1.23 / XS	467	1 B (AF)	126
1.06	438	1.26	491	1 B (MM)	125
1.06	439	1.26 / HYD	491	1 B (MM) / 1 B (AF)	126
1.06 / AS	441	1.26 / K	491	1 B (WW)	126
1.06 / B	439	1.28	491	2.10	493
1.06 / E	440	1.29	477	2.20	493
1.06 / H	471	1.29	478	2.30	494
1.06/HSP	453	1.30 / 0-9	481	2.30-B	494
1.06 / HSP-B	441	1.30 / 10	482	2.40	494
1.06 / HSP-D	453	1.30 / N	481	2.50	495
1.06 / HSP-V	453	1.31	485	2	130
1.06 / S-E	440	1.32	485	2	131
1.06 / ST	442	1.34	480	2 A	141
1.07	443	1.34 / 1 - 1.34 / 4	480	2 AR	141
1.07/4	445	1.34 / 10	480	2 ATM	141
1.07 / 4-B	446	1.35	483	2 B	131
1.07 / 4-HSP-B	446	1.36	483	3.01	490
1.07 /AS	447	1.37 / 2	484	4	132
1.07 / B	443	1.38	472	4 E + 4 H	505
1.07 / E	444	1.38 / V	473	4 K	506
1.07 / HSP-B	445	1.38 + 1.40	472	4 R	129
1.07 / K	447	1.40	473	4 R (MM) / 4 R (AF)	129
1.07 / K-B	448	1.41	474	5.10	455
1.07 / K-HSP	448	1.50	469	6	134
1.07 / K-SE	447	1.50 / 1	469	6 (AF)	135
1.07 / K-SE S	448	1.51	470	6 (MM)	134
1.07 / S-E	444	1.51 / V	470	6 (MM) / 6 (AF)	135
1.08	449	1.55	453	6 NA	507
1.09	456	1.60	486	7	127
1.10	457	1.61	486	7 (AF)	127
1.11	457	1.62	486	7 (MM)	127
1.12	458	1.64	488	7 (MM) / 7 (AF)	128
1.12	459	1.65	488	7 R	123
1.13	458	1.66	489	7 R-005	124
1.13	459	1.67	489	7 R-012	124
1.14	460	1.68	489	7 RA	124
1.14 / L	461	1.70	489	7 RB	124
1.15	460	1.72	487	7 UR	123
1.15 / H	471	1.73	487	7 UR-005	124
1.15 / HSP	461	1.74	487	7 UR-012	124
1.15 / L	462	1.75 / 1	488	7 XL	128
1.16	462	1.76 / 1	488	8 (MM)	136
1.17	463	1.78 / P	490	8-0100	136
1.17 / H	471	1.78 / S	490	8-011	136
1.17 / HSP	463	1.79	490	9 E + 9 H	512
1.18	464	1.80	454	9 F	512
1.18	465	1.81 / 1 + 2	492	9 GuStaV	510
1.18 / 1.19	493	1.81 / 10 + 20	492	18 E	514
1.18 / XS	466	1.81 / K	492	19	208
1.19	464	1.85 / 1	455	19 EMU / D 19 EMU	193

19 IMU / D 19 IMU	196	32	222	94 ST	513
19 JMU / D 19 JMU	192	32 EM / D 32 EM	219	95	522
19 KMU / D 19 KMU	192	32 FM / D 32 FM	219	96	525
19 L	208	34	145	97	522
19 LMU-10	194	36	538	98	525
19 RMU-10	195	36 Z	538	99	526
19 SK	204	37	538	100	412
19 SKU-20	203	37 E	521	100	526
19 TMU / D 19 TMU	193	37 V	538	100 A	526
19 TX 20	200	38	536	101	526
19 V20U-10	197	38	562	103	523
19 V20U-20	198	38 E	521	104	523
19 VMU / D 19 VMU	194	39	536	104/TE	450
20 (AF)	169	40	150	106 - 106 D	528
20 (MM)	169	40 Z	151	106 / B	450
20 E + 20 H	508	41 - 41 B	232	106 / E	450
20 EAU-3	166	41 E	515	106 / N	450
20 EM	166	41 V - 41 BV	232	106 / S - 108 / XS	450
20 F	509	42	562	106 / SE	450
20 IMU-3	167	42 (AF)	359	106 / VB	450
20 ITU-3	167	42 (AF)	360	106 / XSE	450
20 L (AF)	169	42 (MM)	359	107	528
20 L (MM)	169	42 DKEL	356	108 UNI	522
20 LMU-10	165	42 DKEL	357	109	523
20 ST	509	42 EL (AF)	358	110	524
20 XLU-3 T	164	42 EL (MM)	358	110	457
21	509	42 KEL	357	110 HS	524
21 F	520	42 X	361	111	524
22 H	520	42 Z	360	112	524
25	146	43	361	112	458
25 PK	147	43 KTX	363	112	459
25 PK-012	147	43 TX	362	112 A	524
25 V	146	43 TX-09	362	112 S	524
26 D	144	44	151	113 - 113 D	528
26 R	149	45 E	150	114	527
26 RS	149	45 P	150	114	461
27	536	45 S	150	114 / L	462
28 CU	534	45 U	150	115	527
28 LM - LV	534	50 - 57	544	116	463
28 LR + 28 LRV	535	50 MH - 59 MH	544	116 A - 116 L	527
28 PKH	535	56 E	521	117	562
28 PR + 28 PRV	535	0059 - 0067	562	119	527
28 PU + 28 PUV	535	60 CP	139	119 L	528
29	232	60 P	139	120	417
30 (AF)	183	60 S	140	120	531
30 (MM)	183	62 P	140	121 G	543
30 GMU / D 30 GMU	177	63	562	121 G-3	543
30 HMU / D 30 HMU	176	65 E	507	121-2	542
30 IMU	177	72 H	514	121-3	542
30 JMU / D 30 JMU	176	75 GSTM	513	122	417
30 TX 20	179	75 ST + 75 STM	513	122	531
31 K	231	75 STKM	513	123	531
31 KR	230	77 E	514	124	531
31 KVR	230	77 ST	515	124	539
31 R	231	90 HS	529	125	540
31 VR	231	93 ST	513	125 B	529



126	529	147	351	259 - 260	632
126	540	147-04	351	260	550
126	610	147-162-05	351	261	548
127	529	148	351	261	633
127	540	149	363	268	633
128	525	151	531	269	547
128	539	152	414	269	633
129	525	156 S	363	269 F	547
130	559	162	351	272 - 273	549
130 / 10	482	164 IN	352	275 - 276	549
131	559	165 PH	352	276	624
132	540	165 TX	352	277	549
132	559	165 TX-06	353	278	549
132 CLIC	541	165-171-06	353	280	550
132-2	540	169	254	280	634
132-3	541	171 IS	352	280	635
132-4	541	173	363	289 - 291	548
133	143	174	363	291	563
133 D	559	175	413	292 - 293	548
133 F	559	175	563	298	537
133 H	559	176	413	298-04	537
133 K	559	179	563	299	537
134	541	202	525	304	418
134	559	203	525	304 / 304 (AF)	133
134 B	541	206	529	305	418
134 K	559	208	529	306 (MM) / 306 (AF)	142
135	530	210	598	306 G	143
135	537	220	599	308	143
136 BM	409	222	599	312	609
136 K	410	223 H	520	314	609
136 K	455	224	546	320	610
136-500	530	224 E	518	329	610
137	407	225	414	365	563
137	408	225 E	518	376	611
137 KR	409	226 E	519	380	611
137 MSP	409	227	414	400	133
137 P	409	227 E	519	400 (MM) / 400 (AF)	133
137 T	409	228	519	401	553
137-600	530	229	519	403	553
138	410	230	420	404	553
138 X	410	231	420	406	553
138 Y	410	233	420	407	553
138 Z	410	239	603	409 - 410	554
138-400	530	246	562	411	554
139	409	247 H	517	420	561
139-400	530	248 F	516	421	561
140	557	248 H	516	422	561
140-380	530	248 ST	516	423	561
141	531	249	627	424	561
142	415	250	628	425	561
142-430	531	250	629	500 F	506
143	415	251	548	500 ST	506
144	415	252 - 288	547	501 M	68
145	416	254	633	513	563
146	416	256	630	534	145
146 B	416	257 - 258	631	600 E + 600 H	503

600 IH	503	721	556	1100-1.41 / 2A	474
609 H	511	722-1	556	1100-1094	592
614	546	722-1 ESD	556	1100-2431	619
620 - 630	255	722-2	556	1100-2456	625
620 E + 620 H	508	745	556	1100-2456	626
620-024	253	746	556	1100-2786	621
622 H	520	753	282	1100-2788	622
625 A	139	754	281	1100-BASIC	55
625 M	139	755	301	1101 K	62
626	148	756	302	1101 L	62
626 S	148	757	303	1101-001	425
637	151	758	303	1101-002	423
639	151	759	305	1101-003 VDE	587
640	543	760	308	1101-004	425
641	543	761	306	1101-1.29 / 1K	60
642 SP	543	762	306	1101-1.29 / 1K	474
643	537	763	282	1101-1.29 / 3K	60
644 - 646	553	871	257	1101-1.29 / 3K	475
645	553	880	257	1101-142-2150	59
647	545	885	256	1101-19	59
648	545	885 X	257	1101-2333	607
652	539	887 TX	256	1101-2340	608
653	539	890	256	1101-2785	620
654	539	890 PZD	256	1101-5705	560
670	254	894 (MM)	138	1101-7-7 R	59
670 K	254	895 (MM)	137	1101-D 20	59
671	254	895 & 894 "Der Einfache"	137	1102 L	63
673	255	905	551	1102 L	63
673 K	255	906	551	1102-001	425
673 L	255	907	551	1102-002 VDE	588
674	254	920	565	1102-003	423
676	254	922	565	1102-004 VDE	588
677 H	514	1000	69	1102-005 VDE	588
680	252	1021	353	1102-006 VDE	588
685	251	1050	68	1102-007	423
685 K	251	1090	70	1102-008	423
685 X	253	1090	591	1104	564
686	252	1091	71	1110 WM 221	44
687 TX	252	1100 CT1-19	58	1110 WM 24	44
688 TX	252	1100 CT1-20	58	1110 WM 321	44
689 TS	253	1100 CT1-350	58	1110 WM 34	44
690	251	1100 CT1-7	58	1110 WMHP 2	45
690 PZD	251	1100 L	62	1110 WMHP 3	45
699	255	1100 R	62	1110 WMR 23	45
699 L	255	1100 W-001	61	1110 WMS 23	45
700	255	1100 W-002 VDE	61	1110 WMSB 3	45
702	554	1100-01	54	1110 WMT 23	45
703 M	555	1100-02	54	1110 WMW-2	43
705 M	555	1100-03	55	1110 WMW-3	43
706	555	1100-1,04	437	1263	72
708	363	1100-1.04	56	1263 L	48
710	555	1100-1.04 / 12A	56	1265	72
711	555	1100-1.04 / 12A	438	1265 L	49
717	555	1100-1.30	57	1277	564
718	555	1100-1.30	484	1335	73
720	556	1100-1.41 / 2A	57	1335 L	49



1350	564	1500 ED-70 XL	104	1500 H 31	38
1370 Z	50	1500 ED-85	105	1500 H 33	38
1400 L	36	1500 ES-1 B	98	1500 H 34-14	38
1401 L	36	1500 ES-1.07	103	1500 H 37	39
1410 L	49	1500 ES-137	103	1500 H 38	39
1420 L	49	1500 ES-145	102	1500 H 39	38
1430	24	1500 ES-19	100	1500 H 4	37
1440	50	1500 ES-19 IS	100	1500 H 5	37
1440 Z	50	1500 ES-1993 T	101	1500 H 9	39
1441 Z	50	1500 ES-1993 U-20	101	1502	33
1450 L	36	1500 ES-2	98	1504	28
1500 CT1-142	111	1500 ES-2 B	98	1504	29
1500 CT1-19	108	1500 ES-20	99	1504 XL	30
1500 CT1-19 IS	109	1500 ES-2133	99	1506 XL	27
1500 CT1-1993 T	109	1500 ES-2150 PH	102	1505	26
1500 CT1-1993 U-20	109	1500 ES-2150 PZ	102	1578	23
1500 CT1-2	105	1500 ES-2163 TX	102	1580	22
1500 CT1-2 B	105	1500 ES-2163 TXB	102	1930	217
1500 CT1-20	107	1500 ES-30	100	1932	217
1500 CT1-2133	107	1500 ES-34	99	1940	217
1500 CT1-2150 PH	110	1500 ES-350	103	1981 K	215
1500 CT1-2150 PZ	110	1500 ES-400	98	1985	215
1500 CT1-2163 TX	110	1500 ES-534	99	1987	215
1500 CT1-2163 TXB	110	1500 ES-6	98	1987 A	216
1500 CT1-30	108	1500 ES-7	98	1990	216
1500 CT1-34	107	1500 ES-7 R	99	1990 A	216
1500 CT1-350	111	1500 ES-7-32	99	1990 KR	216
1500 CT1-400	105	1500 ES-711	103	1990 M	217
1500 CT1-534	107	1500 ES-8000	103	1990 M	218
1500 CT1-6	106	1500 ES-D 19	100	1993 ALU-10	206
1500 CT1-7 R	106	1500 ES-DT 2142	101	1993 GU-10 XL	207
1500 CT1-7 RA	106	1500 ES-IN 19 LKM	100	1993 GU-3	206
1500 CT1-7 UR	106	1500 ES-ITX 19 LKP	101	1993 U-10 K	207
1500 CT1-7 URA	107	1500 ES-ITX 30	100	1993 U-10 L	205
1500 CT1-711	111	1500 ES-K 19 L	101	1993 U-10 T	205
1500 CT1-8000	111	1500 ES-K 1900	101	1993 U-20	205
1500 CT1-D 19	108	1500 ES-VDE 145	103	1993 U-20 G	205
1500 CT1-IN 19 LKM	109	1500 ES-VDE 2170 PZ	102	1993 U-20 SK	204
1500 CT1-INX 19 LK	109	1500 H 0	37	1993 U-3	206
1500 CT1-ITX 19 LKP	109	1500 H 1	37	1993 Z-94	207
1500 CT1-ITX 30	108	1500 H 10	39	1994	217
1500 CT1-K 1900	110	1500 H 13	25	1995	217
1500 CT1-VDE 142	111	1500 H 13	35	1996 - 1997	215
1500 CT1-VDE 2170 PZ	111	1500 H 18	37	1998	215
1500 CT2-1 B	105	1500 H 19	38	2004	18
1500 CT2-7	106	1500 H 2 - 1500 H 3	37	2004	19
1500 CT2-7-32	106	1500 H 20	37	2004 HP	25
1500 CT2-DT 2142	110	1500 H 21	38	2005	16
1500 CTD-20 BIT	108	1500 H 22	38	2005	17
1500 E-N L	104	1500 H 23	38	2005 CT2-119	114
1500 E-S L	104	1500 H 24	38	2005 CT2-2133 T	115
1500 ED-150 K	105	1500 H 25-3	39	2005 CT2-2142 TX	115
1500 ED-30	104	1500 H 27	39	2005 CT2-2143 KTX	115
1500 ED-70	104	1500 H 28	39	2005 CT2-2160	114
1500 ED-70 K	104	1500 H 29	37	2005 CT2-25PK	114
1500 ED-70 S	104	1500 H 30	37	2005 CT2-D 19	112

2005 CT2-D 19L	115	2180	600	3175	609
2005 CT2-D 20	113	2187	229	3219	225
2005 CT2-D 30	113	2190	229	3221	225
2005 CT2-DT 2142	115	2193 U-10	227	3287	224
2005 CT2-INR	115	2193 U-3	227	3290	224
2005 CT2-TX 30	114	2193 Z-94	227	3293 U-10	221
2005 CT3-32	113	2194	229	3293 U-2	221
2005 CT4-2-7	113	2195	229	3293 U-3	221
2005 CT4-2160-119	114	2200 - 2201	551	3293 Z-94	221
2005 CT4-7 XL	113	2250	602	3294	225
2005 CT4-8000	114	2261	605	3294	291
2005 CT4-U-20	112	2268	605	3294	295
2030	174	2270	604	3295	225
2087	173	2300	602	3296	224
2088	174	2303	600	3785	611
2090	173	2310	603	3810	611
2090 A	174	2320	603	4100 - 4301	297
2090 KR	174	2325	601	4150 - 4151	298
2093 HR-94	168	2330	606	4400 - 4485	296
2093 U-10	168	2415	618	4528	595
2093 U-20	168	2423	618	4529	595
2093 U-3	168	2430	24	4533-2	556
2093 U-3 T	168	2456	625	4534	556
2093 Z-94	168	2525-520	21	4549 - 4550	295
2094	174	2630	634	4549 - 4550 - 4551	295
2095	174	2631	633	4589	546
2097	173	2640	634	4610	542
2098	173	2785	620	4611	542
2098 T	173	2786	621	4612	542
2099	174	2787	623	4615	579
2104	523	3019	191	4629	595
2132	229	3020	191	5700	560
2133	347	3081	190	5703	560
2133 T	356	3084	189	7112	322
2142 T (AF)	354	3087	189	7118	325
2142 T (MM)	354	3087 A	189	7212	322
2142 TX	355	3090	190	7218	325
2150	345	3090 A	190	7312	322
2150-2160 PH	348	3090 KR	190	7412	323
2150-2160 PZ-06	349	3090 M	190	7418	326
2153	345	3093 ALU-10	181	7460 Z - 7471 Z	286
2154SK	350	3093 GU-3	182	7480 SE - 7482 SE	287
2160 PH	345	3093 U-10	181	7554 AM A+S - 7572 F A+S	285
2160 PHZ-06	348	3093 U-20	181	7612	323
2160 PZ	346	3093 U-3	181	7618	326
2160SK PH	350	3093 U-3 T	182	7812	323
2160SK PZ	350	3093 Z-94	182	7818	326
2161 PH	346	3094	191	7912	324
2161 PZ	346	3095	191	7918	326
2163 K	346	3096	189	8000 A 0 - A 4	401
2163 KTX	347	3098	189	8000 A 01 - A 41	402
2163 TX	346	3114 / DS 3114	144	8000 A 01G - A 21G	401
2163 TX	349	3165	610	8000 A 02 - A 42	402
2163 TXB	347	3170	609	8000 A 0G - A 2G	401
2163 TXB-05	349	3171	609	8000 A 4 - A 6	402
2163 TXIP	347	3173	609	8000 A 41 - A 61	402



8000 AE	400	8148	392	8352-1	390
8000 AE 0 - AE 4	400	8152 - 8153	393	8352-2	390
8000 AE 01 - AE 41	401	8155	394	8352-3	390
8000 J 0 - J 4	403	8156	394	8353-1	390
8000 J 01 - J 41	403	8157	394	8353-2	391
8000 J 02 - J 42	404	8178	420	8353-3	391
8000 J 4 - J 6	404	8179	420	8354-1	391
8000 J 4 - J 6	404	8200	316	8460 Z - 8471 Z	283
8000 J 41 - J 61	404	8200	371	8367	375
8000 JE 0 - JE 4	403	8210	371	8370	375
8000 JE 01 - JE 41	403	8245	371	8380	375
8005 A	405	8248	370	8381	375
8005 A	405	8250	372	8385	418
8005 J	405	8250-225 TL	372	8386	418
8006	406	8272	541	8480 SE - 8482 SE	284
8006 X-GRIP	406	8276	536	8532	550
8090	381	8301 - 8305	310	8533	550
8092	381	8305-2	387	8551	557
8093	381	8305-6	387	8551	558
8094	381	8305-7	388	8551 S	557
8095	381	8305-9	388	8551 S	557
8096	564	8306-1	384	8551 TG	558
8097	382	8306-10	386	8552-025	557
8098	382	8306-2	384	8553	558
8099	382	8306-4	384	8554 AM - 8559 AML	268
8110	376	8306-5	384	8560 A - 8565 AL	269
8112	376	8306-6	385	8561 B - 8566 BL	270
8120	376	8306-7	385	8562 C - 8567 CL	272
8122	377	8306-8	385	8563 D - 8568 DL	275
8132	377	8306-9	385	8563 DR - 8568 DRL	276
8132 AB	377	8307-3	387	8564 - 8572	281
8133	378	8307-4	387	8564 E - 8569 EL	279
8134	546	8307-7	387	8570 CD - 8575 CDL	273
8135	378	8308-1	386	8571 - 8577	281
8136	379	8308-3	386	8571 DX - 8576 DXL	277
8136 AB	379	8308-4	386	8572 F	280
8137	379	8308-6	388	8573 BC - 8578 BCL	271
8138	379	8313	373	8574 DS - 8579 DSL	274
8139	392	8314	373	8581 EK - 8586 EKL	278
8140	395	8314-180	373	8601	507
8140-01 / -02	396	8315	373	8612	314
8140-03 / -04 / -05	396	8316	374	8701	552
8140-06 / -07 / -08	396	8317	380	8719	552
8140-09 / -10 / -11	396	8318	375	8722	552
8140-12	397	8320 JC	380	8725	552
8140-14	397	8340	419	8726	537
8140-16 / -17	397	8340 / 8340 Z	419	8728	552
8140-18	397	8340 Z	419	8729	552
8140-20	397	8350-2	389	8730	552
8140-21 / -22	397	8350-3	389	8754	319
8140-23	397	8350-5	389	8756	319
8140-24 / -25	397	8350-6	389	8790 - 8793	319
8141	393	8350-7	389	8791 (AF)	317
8142	393	8350-8	389	8791 (MM)	317
8146	392	8350-9	390	8792 (AF)	318
8147	391	8351-1	390	8792 (MM)	318

8794-00	320	DMK	290	E 620 E + E 620 H	508
8794-02 - 8794-03	321	DMKPK	291	E 9 E + E 9 H	512
8794	321	DMSE	293	E-100 / E-175 / E-9100	414
8795	320	DMUK	291	E-1101 BT	62
8796	320	DMZ	292	E-1500 - E-2500	35
8797	318	DS 49	544	E-1580	35
8798	321	DT 2142	355	E-2005 CT	35
8799	321	DT 2143 KTX	355	E-2005 CT	114
8800	309	DTT 42	356	E-2268	605
9100 2K	413	DVI-20L / Z + DVI-28L / Z	339	E-2270	604
9144	416	DVI-20L / Z + DVI-28L / Z	338	E-251 E	548
210015	598	DVV-13Z	340	E-261 E	548
231011	601	DVV-13Z	341	E-3000	35
AGSE9	324	DVV-40Z + DVV-40ZRS	335	E-36	538
B 1525	34	DVV-540RS	337	E-36 Z	538
BR 1500	32	DVV-60ZRS - DVV-130ZRS	336	E-411	554
BR 1500 LH	32	E 120	417	E-4528	595
BR 1504	31	E 122	417	E-4529	595
D 19 (AF)	209	E 126	610	E-8005 A	405
D 19 (MM)	209	E 18 E	514	E-8005 J	405
D 19 (WW)	210	E 20 E + E 20 H	508	E-8006	406
D 19 L (AF)	210	E 210	598	E-8099	382
D 19 L (MM)	210	E 2180	600	E-8099	581
D 19 L-015	198	E 220 - E 222	599	E-8178	420
D 19 WAU-20	201	E 224	518	E-8179	420
D 19 XMAU-20	202	E 224	546	E-8320	380
D 19 YWU-20	202	E 224 E	518	E-8601	507
D 20 (AF)	170	E 225	518	Eck-Schwede-snap®	412
D 20 (MM)	170	E 2250	602	ET-1100 W	62
D 20 DMU-3	160	E 226 E	519	ET2SA	312
D 20 EMU-3	162	E 2261	605	ETP	315
D 20 KAU-20	163	E 2300	602	ETPG	315
D 20 KMU-20	162	E 2303	600	GDMK	290
D 20 L	170	E 2310	603	GDMSE	293
D 20 MOT	164	E 231011	601	GDMZ	292
D 20 MOT-A	165	E 233	607	H 42 DKEL-88	356
D 20 TMU-10	163	E 2340	608	H 42 EL-88	357
D 21 (AF)	228	E 243	619	H 42 EL-88 A	357
D 21 (MM)	228	E 2456	626	H 42 KEL-88	357
D 21 EAU-10	226	E 2457 - E 2458	626	H 42-10	358
D 21 EMU-10	226	E 247	517	H 42-88 A	359
D 30 (AF)	184	E 247 H	517	H 43 KTX-07	362
D 30 (MM)	184	E 248	516	H 43 TX	362
D 30 GAU	180	E 248 H	516	H 6	40
D 30 JAU	180	E 249	628	H 6	135
D 30 KMU-20	178	E 250	629	IKS 19	212
D 30 L (AF)	184	E 276	624	IKS 19 PZD	212
D 30 L (MM)	184	E 2785	620	IKS 20	171
D 30 TX20 U-20	178	E 2786	622	IKS 20 PZD	172
D 32 (AF)	223	E 2787	623	IKS 30	187
D 32 (MM)	222	E 280	635	IKS 30 PZD	187
D 32 EA	220	E 4 E + E 4 H	505	IN 19 (AF)	213
D 32 EMAU-2	220	E 4 K	506	IN 19 (MM)	212
D 48	544	E 5	504	IN 19 K	213
D 55	545	E 600 E + E 600 H	504	IN 19 L	213
DG 30	185	E 609 H	511	IN 19 LK	214



IN 19 LKM	199	K 1900-018	250	R 1504 L	34
IN 19 PA	201	K 20 (AF)	233	R 1504 XL-L	34
IN 19 PM	198	K 20 (MM)	233	R 2004 L	25
IN 19 Q	195	K 21 (AF)	246	RT 1504 L	34
IN 20	172	K 21 (MM)	246	RT 2004 L	25
IN 20 K	172	K 21 L	246	RZB1-18CR	399
IN 20 L	172	K 21 S	245	S 1000	74
IN 21	228	K 21 SL	245	S 1002	83
IN 30 (AF)	187	K 30	234	S 1004	76
IN 30 (MM)	187	K 32 (AF)	242	S 1005 A	89
IN 30 L	188	K 32 (MM)	242	S 1006	84
IN 30 LK	188	K 32 L	242	S 1007	87
IN 30 LKM	179	K 32 S	241	S 1008	86
IN 32	223	K 32 SL	241	S 1016	83
IN 32 L	223	K 32-040	241	S 1019	90
IN 34	145	K 37	248	S 1022	91
IN K 19	239	K 37 L	248	S 1023	85
IN K 21	247	K 64	249	S 1023	589
IN K 32	243	KB 1930	240	S 1024	81
INR 19 L	214	KB 1932	240	S 1025	80
INS 20 PM	160	KB 1970 - KB 1975	240	S 1050	74
INX 19	214	KB 1990	240	S 1090	75
INX 19 L	214	KB 1995	240	S 1093	76
INX 19 PM	199	KB 2070 - KB 2075	233	S 1093	590
INX 30	188	KB 2090	233	S 1150	79
INX 30 L	188	KB 2132	247	S 1151	82
IS 19	212	KB 2137	247	S 1151 A	88
IS 20	171	KB 2170 - KB 2175	247	S 1400 G	77
IS 30	186	KB 2190	247	S 1400 Z	78
ITX 19	211	KB 2195	247	S 141-3	531
ITX 19 B	211	KB 3019	235	S 1500 ES-01	92
ITX 19 INU-20	197	KB 3020	235	S 1500 ES-02	93
ITX 19 L	211	KB 3070 - KB 3075	235	S 1500 ES-03	94
ITX 19 LKP	200	KB 3090	235	S 2032-05	175
ITX 19 PM / ITX 19 B-PM	199	KB 3095	235	S 42-07	360
ITX 19 TX-017	200	KB 3219	243	S 42-09 A	360
ITX 19 TXU-20	196	KB 3221	243	S 51 GU	545
ITX 20	171	KB 3270 - KB 3275	243	S 8000	424
ITX 20 K	171	KB 3290	243	S 8003 JC	421
ITX 20 PM	161	KB 3295	243	S 8003 TL	421
ITX 20 TX-015	161	KB 3721	248	S 8006	406
ITX 30	186	KB 3764	249	S 8008	424
ITX 30 B	186	KB 3770 - KB 3775	249	S 8024	424
ITX 30 L	186	KB 619 - KB 630	255	S 8028	425
ITX 30 LKP	179	KB 6437	249	S 8100	424
ITX 30 PM	179	KB 6470 - KB 6475	249	S 8140 A	398
ITX 30 TX-015	179	KB 819 - KB 830	257	S 8140 D	398
ITX 32	223	KD 26 R	149	S 8140 E	398
ITX K 19	238	KD 626	148	S 8140 J	398
K 19 (AF)	237	KR 19	238	S 8140 PN	399
K 19 (MM)	236	PGNE FS	301	S 8200 JC	422
K 19 L	237	PGNP FS	300	S 8303 JC	422
K 19 LS	238	PGNS FS	300	S 8303 TL	422
K 19 LS-004	236	PH 42-88	358	S 8305 ESD	383
K 19-028	236	PR 265	545	SCL 42 K-70	361
K 1900	250	R 1500 L	36	SCL 42-70	361

SCL 42-90 A	361	VDE 4507	573	WT 1056 5	566
SCL 43 TX-80	361	VDE 4522	594	WT 1056 6	566
SK 2154 PH-06	350	VDE 4522 K	594	WT 1056 7	566
SL 19	218	VDE 4527	594	WT 1056 8	566
SL 2013	175	VDE 4527 K	594	WT 1056 9	566
SL 3014	191	VDE 8094	580		
SUKSE	324	VDE 8098	580		
TT3KH	313	VDE 8098 H	580		
TX 19	210	VDE 8099	581		
TX 19 E-09	199	VDE 8099 H	581		
TX 20	170	VDE 8120	585		
TX 30	185	VDE 8120 H	585		
TX 30 E-08	179	VDE 8122	585		
TX 4	132	VDE 8122 H	585		
TX K 19	239	VDE 8131 AB	581		
TX K 30	234	VDE 8132	586		
V 180	579	VDE 8132 AB	586		
V 2160 MS PH	576	VDE 8132 AB H	586		
V 406	595	VDE 8132 H	586		
V 42	575	VDE 8250	582		
V 42 T	575	VDE 8250 H	582		
V 4616	579	VDE 8314	582		
V 60 CP	572	(VDE) 8314-180	583		
V 8091	580	VDE 8314 H	583		
V 911	593	VDE 8314-180 H	583		
V 912	593	VDE 8315 H	584		
V 914	594	VDE 8316	584		
V 915	593	VDE 8316 H	584		
V 917	594	VDE 8367	584		
VDE 1001	592	VDE 894	572		
VDE 146	581	VDE 910	593		
VDE 19	574	VDE 913	593		
VDE 1988 - VDE 1989 T	574	VDE IN 19	574		
VDE 1990	574	VDE INX 30	573		
VDE 1991	574	VDE S 8003	587		
VDE 1993 U	575	VDE S 8003 H	587		
VDE 2 E	572	VH 19	218		
VDE 2133	572	VH 30	191		
VDE 2160 PH	576	VS 1582	39		
VDE 2160 PZ	576	VS 19 H	39		
VDE 2162 PH	577	VS 245 H	39		
VDE 2162 PZ	577	WK 1000 L	51		
VDE 2162-2172 PH-02	577	WK 1015 L	51		
VDE 2162-2172 PM-06	577	WK 1018 L	51		
VDE 2162-2172 PZ-06	578	WK 1091 L	51		
VDE 2163 K	578	WSL-L	20		
VDE 2163 TX	578	WT 1056 1	565		
VDE 2164	578	WT 1056 10	567		
VDE 2170	575	WT 1056 11	567		
VDE 2170-2160 PH-077	579	WT 1056 12	567		
VDE 2172	576	WT 1056 13	567		
VDE 30	573	WT 1056 2	565		
VDE 3090	573	WT 1056 3	565		
VDE 3093 U	573	WT 1056 4	565		



IMPRESSUM

Dieser Katalog ersetzt alle vorherigen Ausgaben. Fotos und technische Angaben entsprechen dem augenblicklichen Stand.

Im Zuge der Verbesserung und Anpassung an den Stand der Technik behalten wir uns Änderungen im Hinblick auf Aussehen, Abmessungen (immer in „mm“, sofern keine andere Angabe), Gewichte und Eigenschaften sowie Leistungen vor. Damit ist kein Anspruch auf Korrektur oder Nachlieferung bereits gelieferter Produkte verbunden. Streichungen können jederzeit vorgenommen werden, ohne dass ein rechtlicher Anspruch entsteht.

Alle Hinweise zur Benutzung und Sicherheit sind unverbindlich. Sie ersetzen keinesfalls irgendwelche gesetzlichen oder berufsgenossenschaftlichen Vorschriften.

Für Druckfehler übernehmen wir keine Haftung. Im Lieferumfang ist keine Dekoration (Werkzeuge, etc.) enthalten.

Ein Nachdruck, auch auszugsweise, bedarf der vorherigen schriftlichen Zustimmung durch GEDORE. Alle Rechte weltweit vorbehalten.

Wir verweisen auf unsere aktuellen Rahmen- und Konditionsvereinbarungen sowie auf unsere Liefer- und Zahlungsbedingungen unter www.gedore.com.

Gesamtkonzeption, grafische Realisation und Gestaltung:

GEDORE Werkzeugfabrik GmbH & Co. KG
Remscheider Straße 149
42899 Remscheid · GERMANY

T +49 2191 596-0
F +49 2191 596-230
info@gedore.com
www.gedore.com

Brands of the GEDORE Group

gedore.com · ochsenkopf.com

© Copyright by GEDORE Remscheid

Dieser Katalog wurde auf recycelbarem und chlorfrei gebleichtem Papier gedruckt.



DE IMPRESSUM

Dieser Katalog ersetzt alle vorherigen Ausgaben. Fotos und technische Angaben entsprechen dem augenblicklichen Stand. Im Zuge der Verbesserung und Anpassung an den Stand der Technik behalten wir uns Änderungen im Hinblick auf Aussehen, Abmessungen (immer in „mm“, sofern keine andere Angabe), Gewichte und Eigenschaften sowie Leistungen vor. Damit ist kein Anspruch auf Korrektur oder Nachlieferung bereits gelieferter Produkte verbunden. Streichungen können jederzeit vorgenommen werden, ohne dass ein rechtlicher Anspruch entsteht. Alle Hinweise zur Benutzung und Sicherheit sind unverbindlich. Sie ersetzen keinesfalls irgendwelche gesetzlichen oder berufsgenossenschaftlichen Vorschriften. Für Druckfehler übernehmen wir keine Haftung. Im Lieferumfang ist keine Dekoration (Werkzeuge, etc.) enthalten. Ein Nachdruck, auch auszugsweise, bedarf der vorherigen schriftlichen Zustimmung durch GEDORE. Alle Rechte weltweit vorbehalten. Wir verweisen auf unsere aktuellen Rahmen- und Konditionsvereinbarungen sowie auf unsere Liefer- und Zahlungsbedingungen unter www.gedore.com.

EN DISCLAIMER

This catalogue replaces all previous editions. The photographs and technical details are of the articles offered at present. Since we are constantly updating and improving our products to keep them at the present state of the art, we reserve the right to make modifications and changes with regard to appearance, dimensions (always in “mm”, if not otherwise stated), weights and properties, as well as in performance. No claim for correction or replacement supplies may thus be made with regard to products already delivered. Cancellations may be made at any time without there being any grounds for legal claim. All information on use or safety is non-binding; nor does it replace any legal regulations or those made by professional or trade associations. We do not accept any liability for printing errors. No supplemental items (tools etc.) are included in the scope of supply. Reprinting, even of excerpts, requires the previous permission in writing by GEDORE. All rights reserved worldwide. We refer to our current general agreements and commercial conditions as well as our delivery and payment conditions in the imprint under www.gedore.com.

NL COLOFON

Deze catalogus vervangt alle voorafgaande uitgaven. Foto's en technische informatie zijn conform de huidige stand van zaken. Veranderingen en/of verbeteringen ten aanzien van uiterlijk, afmetingen (altijd in mm, tenzij anders aangegeven), gewicht, eigenschappen en prestaties, bijvoorbeeld als gevolg van technische ontwikkelingen, behouden wij ons uitdrukkelijk voor. Wijzigingen verplichten ons niet tot aanpassing of herlevering van reeds geleverde artikelen. Artikelen kunnen bovendien op ieder moment, zonder verdere verplichtingen onzerzijds, uit de productie worden genomen. Alle aanwijzingen ten aanzien van gebruik en veiligheid zijn vrijblijvend en vervangen nimmer eventuele wettelijke veiligheidsmaatregelen of gebruiksvorschriften. Voor drukfouten zijn wij niet aansprakelijk. In de leveringsomvang is geen decoratie-materiaal (gereedschap etc.) inbegrepen. Nadruk van, of overname van gedeelten uit, deze catalogus is alleen toegestaan na voorafgaande schriftelijke toestemming van GEDORE. Alle rechten wereldwijd voorbehouden. Levering geschiedt via de vakhandel.

FR MENTIONS LÉGALES

La présente édition du catalogue remplace toutes les précédentes. Photos et caractéristiques techniques correspondent à la situation actuelle. En raison des améliorations et de l'adaptation à l'évolution des techniques, nous vous réservons le droit de procéder à des modifications quant à l'apparence, aux dimensions (toujours en « mm » sauf en cas d'indication contraire), aux poids, caractéristiques et aux performances. Aucune réclamation concernant des modifications ou des livraisons différées de produits précédemment livrés n'est recevable. Des suppressions peuvent être effectuées à tout moment sans qu'elles puissent donner lieu à réclamation. Toutes les instructions d'utilisation et conseils de sécurité sont sans engagement. Ils ne se substituent en aucun cas aux prescriptions légales ou à celles émises par les associations professionnelles. Des suppressions peuvent être effectuées à tout moment sans qu'elles puissent donner lieu à réclamation. Une reproduction, même partielle, ne peut être effectuée qu'après accord préalable et donné par écrit par GEDORE. Tous droits dans le monde entier réservés. Vous trouverez la version actuelle de nos conditions commerciales générales ainsi que nos conditions de livraison et de paiement dans l'impressum à l'adresse : www.gedore.com

IT IMPRESSIONI

Questo catalogo sostituisce tutte le precedenti edizioni. Foto e dati tecnici corrispondono alle attuali esecuzioni. Ci riserviamo eventuali modifiche tecniche di miglioramento degli utensili o di modifica della forma, misura, peso e caratteristiche in generale, senza alcun preavviso. Ciò vale anche per l'eliminazione di articoli. Tutte le descrizioni sull'utilizzo e la sicurezza degli utensili sono indicative e non sostituiscono in nessun caso locali prescrizioni di legge. Non assumiamo responsabilità per eventuali errori di stampa. Una ristampa anche parziale del catalogo necessita della nostra approvazione scritta. Ci riserviamo tutti i diritti a livello mondiale. Valgono le nostre condizioni di vendita riportate nel nostro sito www.gedore.com.

PL PODSUMOWANIE

Ten katalog zastępuje wszystkie wcześniejsze wydania. Zdjęcia i dane techniczne odpowiadają stanowi w chwili opracowania. Ze względu na zmiany i ulepszenia wynikające z postępu techniki, zastrzegamy sobie prawo do zmian wyglądu zewnętrznego, wymiarów, wag oraz właściwości i wytrzymałości

prezentowanych produktów. Nie może być to podstawą roszczeń do korekty, zmiany lub uzupełnienia wysłanych produktów. Zastrzeżone są wszelkie wykreślenia z programu i nie dają one prawa do roszczeń. Wszelkie wskazówki w zakresie użytkowania i bezpieczeństwa są niewiążące. Nie zastępują one, w żadnym przypadku, jakichkolwiek przepisów prawa lub wymogów organizacji zawodowych. Nie przyjmujemy żadnej odpowiedzialności za błędy drukarskie. Dostawa nie obejmuje dekoracji pokazanych na zdjęciach (narzędzi itp.). Przedruki, także skrócone, wymagają zawsze wcześniejszej, pisemnej zgody GEDORE. Wszelkie prawa zastrzeżone na całym świecie. W sprawie naszych aktualnych zasadach, porozumień, warunków dostaw i płatności prosimy o kontakt przez www.gedore.com.

CZ IMPRESUM

Tento katalog nahrazuje všechna předcházející vydání. Fotografie a technické údaje odpovídají aktuálnímu stavu. Protože však neustále zdokonalujeme a modernizujeme naše výrobky, aby odpovídaly současnému stavu technologií, vyhrajujeme si právo provést změny a modifikace vzhledu, rozměrů (vždy v mm, pokud není uvedeno jinak), hmotnosti, vlastností a parametrů. Nelze tedy požadovat opravu nebo výměnu výrobků, které už byly dodány. Omezení lze provést kdykoliv bez jakéhokoliv základu na právní nároky. Všechny pokyny k používání nebo bezpečnostní pokyny jsou pouze informativní, nenahrazují jakékoli právní předpisy nebo směrnice vydané profesními nebo odborovými organizacemi. Nepřebíráme jakoukoliv odpovědnost za tiskové chyby. Součástí dodávky nejsou žádné dekorativní předměty (nástroje apod.). Pro přetisk, a to i výtahů, je vždy nutné si předem vyžádat písemný souhlas společnosti GEDORE. Veškerá práva vyhrazena, celosvětově. Odkazujeme se na naše všeobecné rámcové a obchodní podmínky i na naše dodací a platební podmínky uvedené na adrese www.gedore.com.

ES PIE DE IMPRINTA

Reemplaza todas las ediciones anteriores (listas de precios y catálogos). Las fotos y los datos técnicos reflejan el estado actual. Para mejorar e ir adaptándonos al estado de la técnica, nos reservamos el derecho de realizar modificaciones en cuanto al aspecto, las dimensiones y características, así como en cuanto al rendimiento. Ello no supone ningún derecho de corrección o suministro adicional de los productos ya suministrados. Podemos realizar cancelaciones en todo momento, sin que esto suponga ningún derecho a reclamación. No nos responsabilizamos de las posibles erratas. En el suministro no se incluyen los artículos decorativos (herramientas, etc). La reimpresión, total o parcial, deberá obtener la autorización escrita previa de GEDORE. Reservados todos los derechos en todo el mundo. Les remitimos a nuestros contratos marco y de condiciones, así como a nuestras condiciones de suministro y pago del pie de imprenta que encontrará en www.gedore.com

EL ΑΠΟΠΟΙΗΣΗ

Αντικαθιστά όλες τις προηγούμενες εκδόσεις. Οι φωτογραφίες και τα τεχνικά στοιχεία αντιστοιχούν στην τρέχουσα έκδοση. Στα πλαίσια της βελτίωσης και της προσαρμογής στην εξέλιξη της τεχνολογίας επιφύλασσώμεθα για αλλαγές ως προς την εμφάνιση, τις διαστάσεις και τις ιδιότητες καθώς και τις επιδόσεις. Λόγω των παραπάνω δεν απορρέουν αξιώσεις για διόρθωση ή εκ των υστέρων παράδοση προϊόντων που έχουν ήδη παραδοθεί. Ανά πάσα στιγμή μπορούν να πραγματοποιηθούν διαγραφές, χωρίς να προκύπτουν νομικές αξιώσεις. Η ανατύπωση, ακόμη και αποσπασματική, χρειάζεται την προηγούμενη έγγραφη έγκριση της GEDORE. Με επιφύλαξη κάθε νόμιμου δικαιώματος παγκοσμίως. Σας παραπέμπουμε στους τρέχοντες Γενικούς Όρους Συνεργαζών και Συμβάσεων, καθώς και στους όρους παράδοσης και πληρωμής στο Impressum στο www.gedore.com

PT INFORMAÇÃO

Substitui todas as edições anteriores. As fotografias e características técnicas correspondem aos artigos fornecidos actualmente. Produtos sujeitos a alterações (aspecto, dimensões, propriedades, potências, etc.) no âmbito do aperfeiçoamento técnico, sem direito a compensação ou devolução dos artigos fornecidos. Produção sujeita a cancelamento sem aviso prévio. Não nos responsabilizamos por erros de impressão. O equipamento standard não inclui elementos decorativos (ferramentas, etc.). A reprodução da totalidade ou parte do presente documento está sujeita a autorização prévia e por escrito da GEDORE. Direitos reservados para todo o mundo. Consulte o site www.gedore.com para informação sobre acordos gerais e de comercialização, bem como para condições de fornecimento.

Gesamtkonzeption, grafische Realisation und Gestaltung: / Overall concept, design and layout: / Concezione globale, réalisation graphique et agencement: / Concezione generale, realizzazione grafica e configurazione: / Całkowita koncepcja, realizacja graficzna oraz konfiguracja: / Celková koncepcie, grafický návrh a realizace/ Concepción general, maquetación y diseño: / Γενική αντίληψη, σχεδιασμός και διαρρύθμιση: / Conceção geral, realização e concepção gráfica:

GEDORE Werkzeugfabrik GmbH & Co. KG
Remscheider Straße 149
42899 Remscheid · GERMANY

T +49 2191 596-0
F +49 2191 596-230

info@gedore.com
www.gedore.com

Brands of the GEDORE Group
gedore.com · ochsenkopf.com

© Copyright by GEDORE

Brands of the GEDORE Group
gedore.com · ochsenkopf.com

2019

GEDORE Werkzeugfabrik GmbH & Co. KG
Remscheider Straße 149
42899 Remscheid · GERMANY
Tel. + 49 (0) 21 91- 596 - 0
Fax + 49 (0) 21 91- 596 - 230
info@gedore.com
www.gedore.com

Vertrieb Deutschland
Tel. + 49 (0) 21 91- 596 - 900
Fax + 49 (0) 21 91- 596 - 999
Sales International
Tel. + 49 (0) 21 91- 596 - 910
Fax + 49 (0) 21 91- 596 - 911

GEDORE Automotive GmbH
Breslauer Straße 41
78166 Donaueschingen · GERMANY
Tel. +49 711 83223-0
Fax +49 711 83223-90

GEDORE Torque Solutions GmbH
Bertha-Benz-Straße 12
71665 Vaihingen/Enz · GERMANY
T +49 7042 9441-0
F +49 7042 9441-41
info@loesomat.de

GEDORE AUSTRIA GmbH
Gedore-Str. 1
8190 Birkfeld / Stmk. · AUSTRIA
Tel. +43 (0) 3174 / 363 64 00
Fax +43 (0) 3174 / 363 83 20
sales.austria@gedore.com
www.gedore.at

GEDORE IBÉRICA S.L.
c/Arangutxi 12, Polígono Industrial de Júndiz
01015 Vitoria Alava · SPAIN
Tel. +34-945-29 22 62
Fax +34-945-29 21 99
gedore@gedore.es
www.gedore.es

GEDORE UK Limited
Marton Street , SKIPTON BD23 1TF
North Yorkshire · UNITED KINGDOM
Tel. +44 (0) 1756 / 70 67 00
Fax +44 (0) 1756 / 79 80 83
sales@gedoreuk.com
www.gedoreuk.com

GEDORE France SARL
Parc d'activités des Béthunes - La Mare II
10, avenue du Fief - Bât. 12
BP 79144 Saint-Ouen-l'Aumône
F-95074 Cergy Pontoise Cedex · FRANCE
Tél. +33 (0)1 34 40 16 60
Fax +33 (0)1 34 40 16 61
jadore@gedore.fr
www.gedore.fr

GEDORE TECHNAG B.V.
Flemingweg 7, 2408 AV
Alphen aan den Rijn · NETHERLANDS
Tel. +31 (0) 172 / 42 73 50
Fax +31 (0) 172 / 42 73 60
technag@gedore.nl
www.gedore.nl

GEDORE POLSKA Sp. z o.o.
ul. Żwirki i Wigury 56a
43-190 Mikołów · POLAND
Tel. +48 (0) 32 / 738-40 10
Fax +48 (0) 32 / 738-40 20
gedore@gedore.pl
www.gedore.pl

Ferramentas GEDORE do Brasil S.A.
Rua Vicentina Maria Fidélis, 275 Bairro
Vicentina | Vicentina
São Leopoldo - RS | 93025-340 · BRAZIL
Tel. +55 51-35 89 9200
Fax + 55 51-35 89 9222
export@gedore.com.br
www.gedore.com.br

GEDORE TOOLS, INC.
4055 Faber Pl Dr
North Charleston,
SC, 29405 · USA
Tel. +1-843/225 50 15
Fax +1-843/225 50 20
info@gedoretools.com
www.gedoretools.com

GEDORE Tool Trading (Shanghai) Co., Ltd.
1/F., Block 2, 1358 Pingan Road,
Minhang, Shanghai · CHINA 201109
Tel. +86-21-3388 7258
Fax +86-21-3388 7259
Service Hotline: 400 880 1858
info@gedore.cn
www.gedore.cn

GEDORE Tools S.A. (Pty) Ltd.
103 Qashana Khuzwayo (Shepstone) Road,
New Germany, 3610 - South Africa
PO Box 68, New Germany, 3620
SOUTH AFRICA
Tel. +27 (0) 31 / 705 3587
Fax +27 (0) 31 / 705 32770
general@gedoresa.co.za
www.gedore.co.za

GEDORE (INDIA) Private Limited
148, Sector 3, IMT Manesar
Gurgaon – 122051
Haryana · INDIA
Tel. +91 (0) 124 22910 – 65/66/67
Fax +91 124 2341067
sales@gedoreindia.com
www.gedore.in

GEDORE Tools Middle East FZE
P.O Box 372042
West Wing 5B, Office #440
Dubai Airport Free Zone
Dubai · U.A.E
Tel. +971 4 236 4606
info@gedore.ae

GEDORE Tool Center 000
4.-ya Magistralnaja H11/1
123007 Moscow · RUSSIA
Tel. 8 800 100 58 96 (free from Russia)
Tel. +7 (499) 754 7000
Fax +7 (8) 985 22 99 88 0
sales@gedoretools.ru