

Serie Medium

SR300A

Energieführungskette aus Kunststoff mit aufklappbaren Rahmenstegen

Innenhöhe (D) 18 mm

Einteilige Kettenglieder und Verbindungsbolzen aus reibungsarmen Kunststoff.
Rahmensteg aufklappbar im Innenradius.

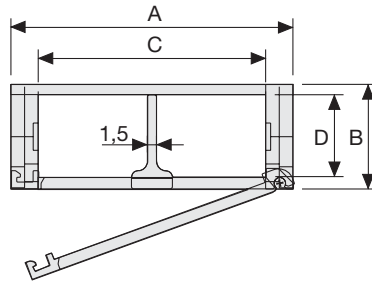

Trennsteg

- Lose Artikel Nr. S300A
- Montiert Artikel Nr. S300AMC

Verbindungsbolzen

Artikel Nr. PG300A

Technische Eigenschaften im freitragenden Bereich

Geschwindigkeit	10 m/s
Beschleunigung	50 m/s ²

Sollten Sie Bedarf an höheren Geschwindigkeiten und Beschleunigungen haben, setzen Sie sich bitte mit unserem technischem Büro in Verbindung.

A	B	C	D	R	Gewicht/m	Kettentyp
mm	mm	mm	mm	mm	kg	Artikel Nr.
27	23	15	18	040-060-080-120	0,41	SR300A015□□□*
37	23	25	18	040-060-080-120	0,45	SR300A025□□□*
62	23	50	18	040-060-080-120	0,55	SR300A050□□□*
87	23	75	18	040-060-080-120	0,65	SR300A075□□□*

*Ergänzen Sie bitte die Artikel Nr. mit dem Wert des Radius (R): z.B. SR300A015 □ □ □ □

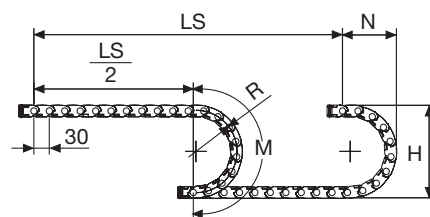

R	H	N	M
mm	mm	mm	mm
040	103	85	185
060	143	105	250
080	183	125	315
120	263	165	440

Die Länge der Kette (L)
halber Fahrweg ($\frac{LS}{2}$)
und die Länge des Kreisbogens (M)

$$L = \frac{LS}{2} + M$$



Belastungsdiagramm

Maximale freitragende Länge ($\frac{LS}{2}$) im Verhältnis zum Gewicht der Leitungen und Schläuche pro Meter.

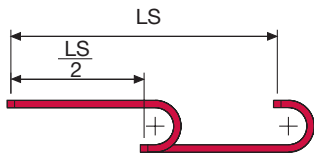
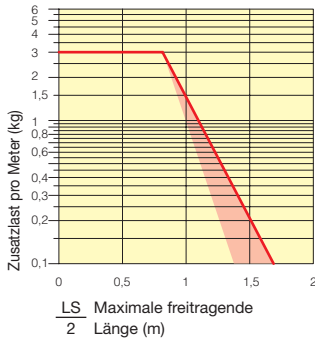

Der rote Bereich berücksichtigt die unterschiedlichen Gewichte von schmalen und breiten Ketten.

Bei Anwendungen in denen die "maximale Zusatzlast" pro Meter überschritten wird, ist der Einsatz von Unterstützungsrollen zu prüfen (siehe S. 30).

Anschlusselemente

Die Anschlusselemente dienen zur Befestigung der beiden Kettenenden an der Anlage.

Ausführung aus Kunststoff



Bild. A
Fixierung der Energieführungskette nach außen. (Bild A)



Kettentyp	F mm
SR300A050	25
SR300A075	50

Artikel Nr. der Anschlusselemente aus Kunststoff

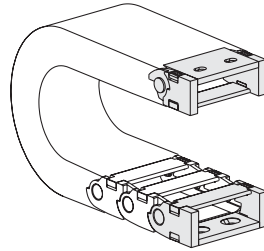
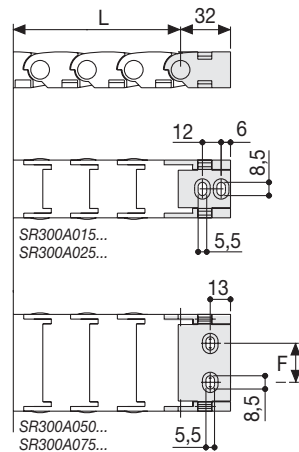
Montierter Satz	
Kettentyp	Ein Satz Anschlusselemente
SR300A015	AN300A015KM
SR300A025	AN300A025KM
SR300A050	AN300A050KM
SR300A075	AN300A075KM

Loser Satz	
Kettentyp	Ein Satz Anschlusselemente
SR300A015	AN300A015K
SR300A025	AN300A025K
SR300A050	AN300A050K
SR300A075	AN300A075K

Ausführung aus verzinktem Stahl



Bild. B
Fixierung der Energieführungskette nach außen. (Bild B)
Sie bitte die Einbauvarianten auf Seite 31.



Kettentyp	F mm
SR300A050	25
SR300A075	50

Artikel Nr. der Anschlusselemente aus verzinktem Stahl

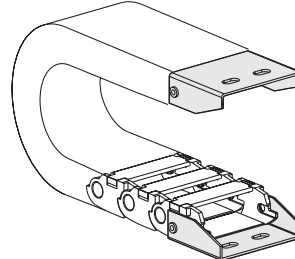
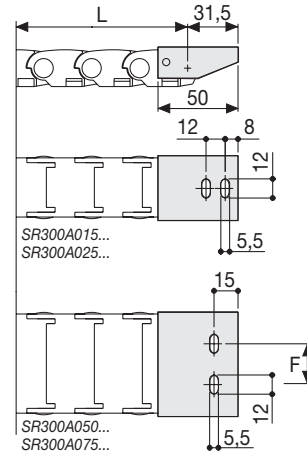
Montierter Satz	
Kettentyp	Ein Satz Anschlusselemente
SR300A015	A300A015KM
SR300A025	A300A025KM
SR300A050	A300A050KM
SR300A075	A300A075KM

Loser Satz	
Kettentyp	Ein Satz Anschlusselemente
SR300A015	A300A015K
SR300A025	A300A025K
SR300A050	A300A050K
SR300A075	A300A075K

* Auf Wunsch auch aus rostfreiem Edelstahl lieferbar.

Serie Medium

SR300A

Energieführungskette aus Kunststoff mit Lochstegen aus Kunststoff

3

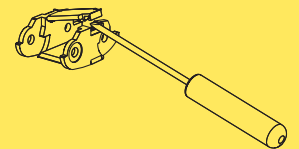
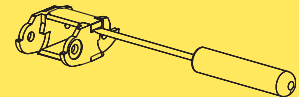

Rahmensteg montieren

Für weitere Informationen setzen Sie sich bitte mit dem technischen Büro der Firma Brevetti Stendalto in Verbindung.