

KTB-1 S  
KTB-1 A  
KTB-2 S  
KTB-2 A

me®

BEDIENUNGSANLEITUNG  
OPERATING INSTRUCTIONS  
MODE D'EMPLOI  
GEBRUIKSAANWIJZING

VERSION 19-04-2010



“Hiermit erklärt die m-e GmbH modern electronics, dass sich das Gerät (KTB-1S, KTB-1A, KTB-2S, KTB-2A) in Übereinstimmung mit den grundlegenden Anforderungen und den übrigen einschlägigen Bestimmungen der Richtlinie 1995/5/EG befindet.“  
KONFORMITÄTSEKTLÄRUNG kann unter folgender Adresse gefunden werden:  
<http://www.m-e.de/download/ce/ktb-ce.pdf>

Modelle: Klingeltaster KTB-1, KTB-2

Wir danken Ihnen für den Kauf dieses Klingeltasters. Dieser beleuchtete Klingeltaster zeichnet sich durch ein flaches und robustes Gehäuse sowie durch helle und gleichmäßige Beleuchtung des Namensschildes aus. Der Stromverbrauch beträgt nur ca. 0,5 Watt.

Es können nahezu alle handelsüblichen Türklingeln und -gongs angeschlossen werden. Die Beleuchtung ist sensorgesteuert und schaltet sich automatisch bei Dunkelheit ein und bei Helligkeit aus.

**i** Für die Beleuchtung wird nur ein 8-12 Volt Transformator (Klingeltrafo) benötigt. Dieser ist in den meisten Haushalten bereits vorhanden. Es können sowohl Gleichspannungsnetzteile als auch Wechselspannungstransformatoren verwendet werden.

**A. Montage**

Suchen Sie sich eine geeignete Stelle an Ihrer Hauswand, an der der Klingeltaster befestigt werden soll.

**i** **HINWEIS:** Achten Sie darauf, dass sich die Klingelleitung hinter dem Klingeltaster befindet.

- Lösen Sie die Schrauben (5) und nehmen Sie die gesamte Frontplatte ab, indem Sie diese anheben und dabei leicht nach oben schieben. In allen vier Ecken der Rückplatte befinden sich Gummistopfen, die die Befestigungslöcher verschließen. Die Schrauben können einfach durch die Stopfen geschraubt werden.
- Nehmen Sie die Rückplatte des Klingeltasters oder die beigefügte Bohrschablone, um die Befestigungslöcher an der Wand anzuzeichnen.
- Bohren Sie dann mit einem 6 mm Steinbohrer an den angezeichneten Stellen jeweils ein ca. 40 mm tiefes Loch in Ihre Wand.
- Drücken Sie die mitgelieferten Dübel in die Löcher.
- Stecken Sie die Klingelleitung durch den dafür vorgesehenen Gummistopfen (6) der Rückplatte.
- Verschrauben Sie die Rückplatte mit den mitgelieferten Schrauben mit der Wand.
- Legen Sie das/die Namensschild/er in die Frontplatte.
- Legen Sie die Silikonichtung darüber.
- Setzen Sie die Frontplatte mit Namensschild und Silikonichtung schräg von oben auf die an der Wand befestigte Rückplatte. Fixieren Sie dabei mit einem Finger die Silikonichtung solange wie möglich.
- Verschrauben Sie die Frontplatte mit den beiden Gehäuseschrauben (5)

**i** **Hinweis:** Sie können das/die Namensschild/er auch mit einem Streifen Klebeband, von vorn auf das Gehäuse geklebt, in Position halten. Achten Sie nur darauf, den Klebestreifen anschließend zu entfernen um keine Kleberückstände auf dem Gehäuse zu hinterlassen.

**Verdrahtung:** Entnehmen Sie diese bitte aus den Zeichnungen A und B.

**⚠ ACHTUNG:** Lebensgefahr!  
Schließen Sie niemals direkt 230 Volt an den Klingeltaster an!

**B. Namensschild und Leuchtfeld beschriften**

- Lösen Sie die Schrauben (5), um die Frontplatte abnehmen zu können.
- Lösen sich die Schrauben, die das Namensschild zusammenhalten und klappen Sie es auseinander.
- Beschriften Sie die Folie des Namensschildes und setzen Sie es wieder zusammen.

**i** **Hinweis:** Alternativ können Sie einen per Computer bedruckten Papierstreifen verwenden. Die Leuchtkraft des Klingeltasters reicht aus, um auch durch Papier zu leuchten.

Die Größe der Papierstreifen für das Namensschild beträgt:  
KTB-1: 1 Stück 50 x 50 mm  
KTB-2: 2 Stück 50 x 22 mm

**C. Zeichnung**

- 1 = Anschlussklemme Klingeltaste K1
- 2 = Anschlussklemme Klingeltaste K2
- 4 = Anschlussklemme Betriebsspannung
- 5 = Gehäuseschrauben
- 6 = Gummistopfen für Leitungsdurchführung
- 7 = Silikonichtung

- I = Klingel 1
- II = Klingel 2
- IV = Klingeltransformator

A = Anschlussschema bei elektronischer Klingel  
B = Anschlussschema bei batteriebetriebener Klingel

**D. Technische Daten**

Netzspannung: 8-12 V ~  
Schallleistung: max. 12 V / 1 A  
Schutzklasse: IP 54

**⚠ Keine eigenen Reparaturversuche durchführen!**

**2 JAHRE BESCHRÄNKTE GARANTIE**

Es wird für die Dauer von 2 Jahren ab Kaufdatum gewährleistet, dass dieses Produkt frei von Defekten in den Materialien und in der Ausführung ist. Dies trifft nur zu, wenn das Gerät in üblicher Weise benutzt wird und regelmäßig instandgehalten wird. Die Verpflichtungen dieser Garantie werden auf die Reparatur oder den Wiedereinbau irgendeines Teils des Gerätes begrenzt und gelten nur unter der Bedingung, dass keine unbefugten Veränderungen oder versuchte Reparaturen vorgenommen wurden. Ihre gesetzlichen Rechte als Kunde werden in keiner Weise durch diese Garantie beeinträchtigt.

**Bitte beachten Sie!**

Es besteht kein Anspruch auf Garantie in u. a. folgenden Fällen:

- Bedienungsfehler
- leere Batterien oder defekte Akkus
- falsche Codierung/Kanalwahl
- Störungen durch andere Funkanlagen (z.B. Handybetrieb)
- Fremdeingriffe/-wirkungen
- Mechanische Beschädigungen
- Feuchtigkeitsschäden
- Kein Garantie-Nachweis (Kaufbeleg)

**Haftungsbeschränkung:**

Der Hersteller ist nicht für den Verlust oder die Beschädigung irgendwelcher Art einschließlich der beiläufigen oder Folgeschäden haftbar, die direkt oder indirekt aus der Störung dieses Produktes resultieren.

Änderungen ohne Anündigung vorbehalten. Im Rahmen unserer Produktpflege und Geräteoptimierung kann der Inhalt von den Verpackungsangaben abweichen.

**Sicherheitshinweise**

Bei Schäden, die durch Nichtbeachten dieser Bedienungsanleitung verursacht werden, erlischt der Garantieanspruch. Für Folgeschäden übernehmen wir keine Haftung!

Bei Sach- oder Personenschäden, die durch unsachgemäße Handhabung oder Nichtbeachten der Sicherheitshinweise verursacht werden, übernehmen wir keine Haftung. In solchen Fällen erlischt jeder Garantieanspruch!

Aus Sicherheits- und Zulassungsgründen (CE) ist das eigenmächtige Umbauen und/oder Verändern des Produkts nicht gestattet.

Zerlegen Sie das Produkt nicht! Es besteht die Gefahr eines lebensgefährlichen elektrischen Schlages!

Lassen Sie das Verpackungsmaterial nicht achtlos liegen, Plastikfolien/Füten, Styroporreste etc. könnten für Kinder zu einem gefährlichen Spielzeug werden.

In gewerblichen Einrichtungen sind die Unfallverhütungsvorschriften des Verbandes der gewerblichen Berufsgenossenschaften für elektrische Anlagen und Betriebsmittel zu beachten. Wenden Sie sich an eine Fachkraft, wenn Sie Zweifel über die Arbeitsweise, die Sicherheit oder den Anschluss des Geräts haben.

Gehen Sie vorsichtig mit dem Produkt um - durch Stöße, Schläge oder dem Fall aus bereits geringer Höhe wird es beschädigt.

1-Familien-Haus

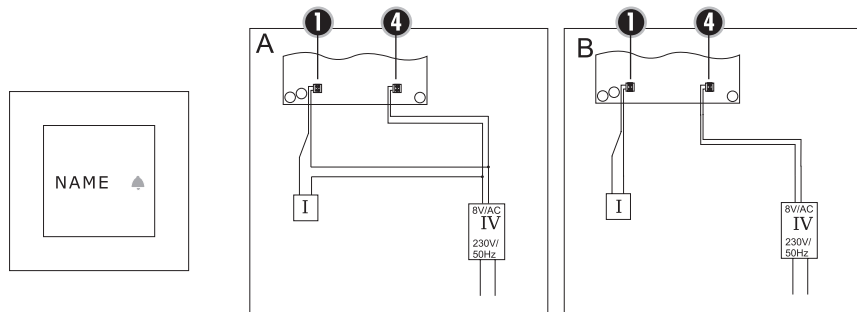

2-Familien-Haus

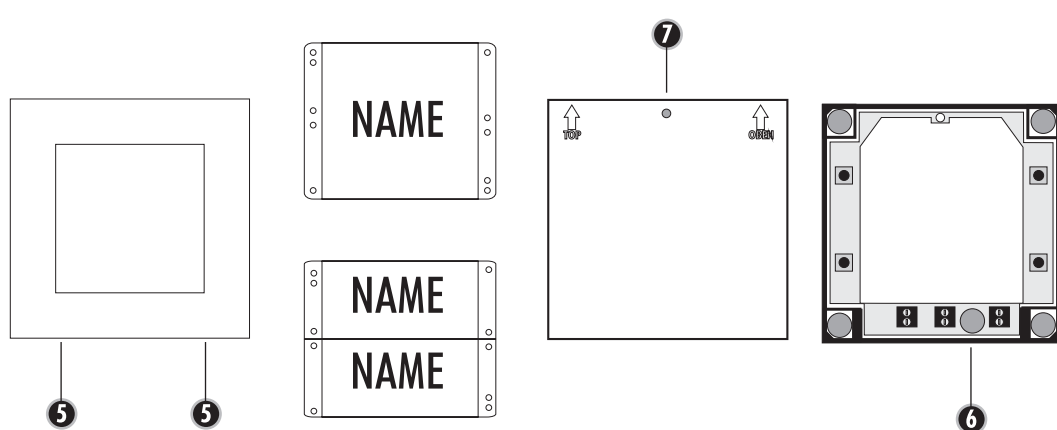
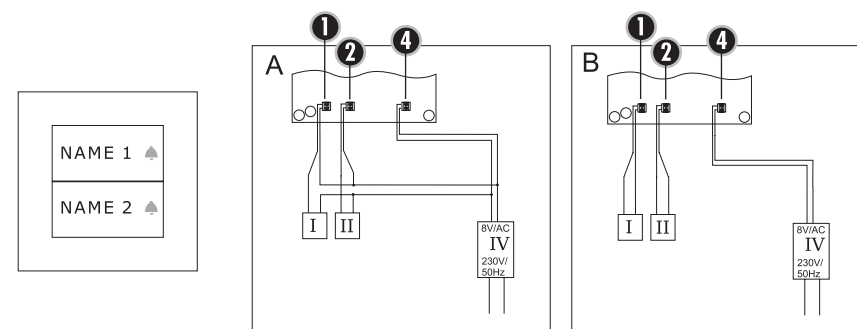

Namensschild wechseln  
name plate change

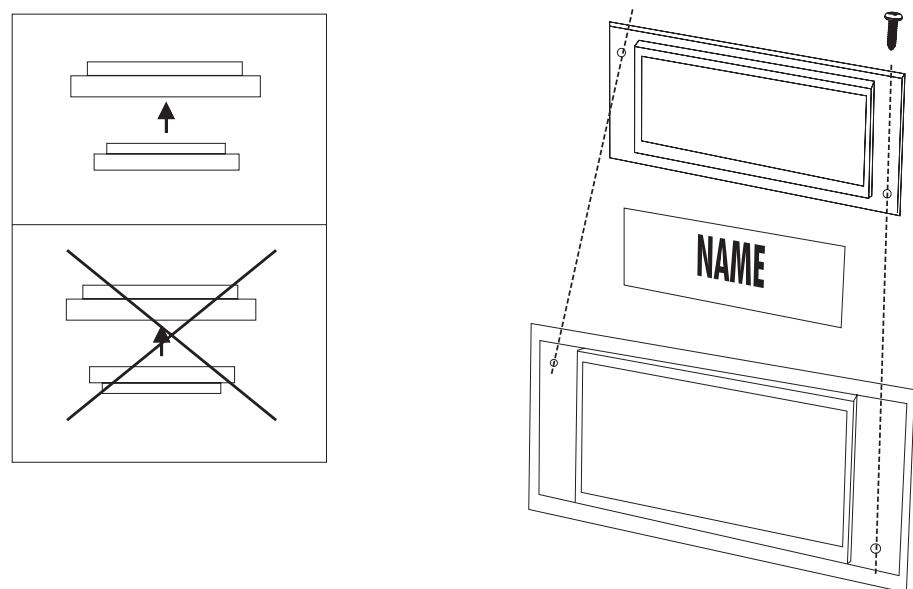

M-E GMBH  
MODERN-ELECTRONICS  
AN DEN KOLONATEN 37  
D-26160 BAD ZWISCHENAHN  
GERMANY  
[WWW.M-E.DE](http://WWW.M-E.DE)

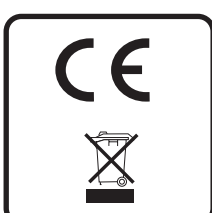

DE

Diese Bedienungsanleitung ist eine Publikation der m-e GmbH modern-electronics, An den Kolonaten 37, 26160 Bad Zwischenahn

Diese Bedienungsanleitung entspricht dem technischen Stand bei Drucklegung. Änderung in Technik und Ausstattung vorbehalten.

**Bell push models KTB-1 and KTB-2**

Thank you for purchasing this  bell push. This illuminated bell push features flat and robust housing, as well as bright and uniform illumination of the name tag. Its current consumption is only around 0.5 W.

It can be connected to virtually all standard door bells and chimes. The illumination is sensor-controlled and automatically switches on when it gets dark and off when it gets light.

**i** Illumination requires a single 8 - 12 V transformer (bell transformer). This is already present in most homes. Both DC power supplies and AC voltage transformers can be used.

**A. Installation**

Find a suitable position on the outside wall of your home where you would like to install the bell push.

**i** **NOTE:** Make sure that the bell cable is located behind the bell push.

1. Unscrew the screws (5) and remove the entire front plate by lifting and gently sliding it upwards. Rubber plugs, which seal the mounting holes, are located in each corner of the rear plate. The screws can be easily screwed through the plugs.
2. Use the rear plate of the bell push or the drilling template supplied with the bell push to mark the mounting holes on the wall.
3. Use a 6 mm masonry drill bit to drill the marked holes to a depth of around 40 mm in the wall.
4. Press the rawl plugs supplied with the bell push into the holes.
5. Insert the bell cable through the corresponding rubber plug (6) of the rear plate.
6. Screw the rear plate onto the wall using the screws supplied with the bell push.
7. Place the name tag(s) in the front plate.
8. Apply the silicon seal on top.
9. Attach the front plate with the name tag and silicon seal to the rear plate on the wall from above. Press with your finger until the silicon seal is fixed in place.
10. Screw the front plate on using the two housing screws (5).

**i** **Note:** You can also hold the name tag(s) in position using a strip of adhesive tape attached to the front of the housing. Remove the adhesive strip as soon as is possible, so as not to leave any adhesive residue on the housing.

**Wiring:** Please refer to drawings A and B.

**⚠** **ATTENTION:** Risk of fatal injury!  
Never connect the bell push directly to 230 V!

**B. Labelling the name tag and light panel**

1. Unscrew the screws (5) to remove the front plate.
2. Remove the screws that hold the name tag together and take it apart.
3. Label the strip for the name tag and reassemble the letter.

**i** **Note:** Alternatively you can create printed paper strips on a computer. The bell push illumination is bright enough to penetrate through paper.

**Size of paper strips for the name tag:**

KTB-1: 1 strip measuring 50 x 50 mm  
KTB-1: 2 strips measuring 50 x 22 mm

**C. Drawing**

1 = Connection terminal for bell push K1  
2 = Connection terminal for bell push K2  
4 = Connection terminal for operating voltage  
5 = Housing screws  
6 = Rubber plug for cable feed-through  
7 = Silicon seal

I = Bell 1  
II = Bell 2  
IV = Bell transformer

A = Connection diagram for electronic bell  
B = Connection diagram for battery-powered bell

**D. Technical data**

Mains voltage: 8-12 V =/~  
Switching capacity: Max. 12 V/1 A  
Protection class: IP 54

**⚠** **Never carry out repairs yourself!**

**Warranty**

2 years warranty from date of purchasing, on base of correct using.

The producer is not responsible for consequential damages which are effected directly or indirectly from this item.

Subject to change without prior notification. In the framework of product updates and device optimization, the contents may vary from the packaging specification.

**SAFETY NOTES**

The warranty will be null and void in case of damages arising from violations of these operating instructions. We are not liable for consequential damages!

We accept no liability for material damages or injuries arising from inappropriate use or violation of the safety instructions. In such cases all warranty claims are null and void!

For reasons of safety and licensing (CE), unauthorised conversion and /or modification of the product is prohibited.

Do not take the product apart! There is a danger of lethal electric shock!

Do not leave packaging material lying about since plastic foils and pockets and polystyrene parts etc. could be lethal toys for children.

In industrial institutions, the accident prevention regulations of the Association of Commercial Professional Associations for electrical installations and equipment must be observed. Please consult a specialist should you have doubts regarding the method of operation, the safety, or the connections of the device.

Handle the product with care – it is sensitive to bumps, knocks or falls even from low heights.

**GB**

These operating instruction are published by m-e GmbH modern-electronics, An den Kolonnen 37, 26160 Bad Zwischenahn/Germany

The operating instructions reflect the current technical specifications at time of print. We reserve the right to change the technical or physical specifications.

**Boutons de carillon KTB-1 et KTB-2**

Nous vous remercions de votre achat de ce bouton de carillon . Ce bouton de carillon éclairé se distingue par un boîtier plat et robuste ainsi que par son éclairage lumineux et homogène de la plaque de nom. La consommation électrique est de seulement env. 0,5 W.

Vous pouvez à raccorder presque toutes les sonnettes et tous les carillons courants du commerce. L'éclairage est commandé par capteur et s'allume et s'éteint automatiquement en fonction de la luminosité extérieure (nuit/jour).

**i** Pour l'éclairage seul un transformateur 8-12 V est nécessaire (transformateur de sonnette). Celui-ci est déjà disponible dans la plupart des ménages. Il est possible d'utiliser des blocs d'alimentation à courant continu ou des transformateurs à courant alternatif.

**A. Montage**

Trouvez un endroit adapté sur votre mur, auquel vous pouvez fixer votre bouton de carillon.

**i** **REMARQUE :** Veillez à ce que le câble du carillon se trouve derrière le bouton de carillon.

1. Desserrez les vis (5) et retirez l'ensemble de la plaque frontale en la soulevant tout en la glissant légèrement vers le haut. Dans les quatre coins de la plaque de dos se trouvent des obturateurs en caoutchouc, qui ferment les trous de fixation. Vous pouvez visser les vis simplement à travers ces obturateurs.
2. Utilisez la plaque de dos du bouton de carillon ou le gabarit joint pour marquer les trous de fixation au mur.
3. Percez le mur d'un trou d'env. 40 mm aux endroits marqués au moyen d'un foret à béton de 6 mm.
4. Enfoncez les chevilles fournies dans les trous.
5. Passez le câble de sonnette dans l'obturateur en caoutchouc (6) prévu à cet effet dans la plaque de dos.
6. Vissez la plaque de dos au mur au moyen des vis fournies.
7. Placez la/les plaquettes de nom dans la plaque avant.
8. Posez le joint en silicone par dessus.
9. Placez la plaque avant avec la plaquette de nom et le joint en silicone diagonalement par le haut sur la plaque de dos fixée au mur. Bloquez avec un doigt le joint en silicone aussi longtemps que possible.
10. Vissez la plaque avant avec les deux vis de boîtier (6).

**i** **Remarque :** Vous pouvez aussi maintenir la/les plaquettes de nom en place avec une bande adhésive collée sur le boîtier. Veillez alors à retirer ensuite la bande adhésive pour ne pas laisser des résidus d'adhésif sur le boîtier.

**Câblage :** Reportez-vous à cet effet aux schémas A et B.

**⚠** **ATTENTION :** Danger de mort !  
Ne connectez jamais le bouton de carillon directement à un courant de 230 V !

**B. Inscriptions sur la plaquette de nom et le champ lumineux**

1. Desserrez les vis (5) afin de pouvoir retirer la plaque avant.
2. Desserrez les vis qui tiennent la plaque de nom et ouvrez celle-ci.
3. Inscrivez le nom sur la plaquette de nom et réassemblez-la.

**i** **Remarque :** Alternativement, vous pouvez aussi utiliser une bande papier imprimée par ordinateur. La luminosité du bouton de carillon est suffisante pour traverser le papier.

**Dimensions de la bande de papier pour la plaquette de nom :**

KTB-1 : 1 pièce 50 x 50 mm  
KTB-1 : 2 pièces 50 x 22 mm

**C. Schéma**

1 = Borne de raccordement bouton de carillon K1  
2 = Borne de raccordement bouton de carillon K2  
4 = Borne de raccordement tension de service  
5 = Vis de boîtier  
6 = Obturateurs en caoutchouc pour traversée de câble  
7 = Joint en silicone

I = carillon 1  
II = carillon 2  
IV = transformateur de carillon

A = Schéma de connexion carillon électronique  
B = Schéma de connexion carillon sur pile

**D. Caractéristiques techniques**

Tension secteur : 8-12 V =/~  
Puissance de commutation : max. 12 V /1 A  
Classe de protection : IP 54

**⚠** **Ne pas tenter de réparer vous-même les détériorations !**

**GARANTIE LIMITEE DE 2 ANS**

Le détecteur de gaz anesthésiant est garanti deux ans à compter de la date d'achat contre tous défauts de matériaux et de fabrication. Cette garantie ne s'applique que si l'appareil est utilisé dans des conditions normales et entretenu régulièrement. Les obligations de cette garantie se limitent à la réparation ou au changement des pièces du détecteur de gaz anesthésiant et uniquement à condition qu'aucune modification ou essai de réparation non qualifiés n'aient eu lieu. Cette garantie ne dérange en aucun point à vos droits en qualité de client.

**Limite de responsabilité :** le fabricant ne peut être tenu responsable de la perte ou de l'endommagement de quelque façon que ce soit, y compris des dommages consécutifs ou parallèles, directement ou indirectement provoqués par le dysfonctionnement de ce produit en cas d'alarme.

Tout droit de modification sans notification préalable conservé. Dans le cadre de la maintenance et de l'optimisation du produit, le contenu peut différer des données inscrites sur l'emballage.

**CONSIGNES DE SECURITE**

Tout dommage résultant d'un non-respect des présentes instructions a pour effet d'annuler la garantie ! Nous déclinons toute responsabilité pour les dommages consécutifs !

De même, le constructeur n'assume aucune responsabilité en cas de dommage matériels ou corporels résultants d'une utilisation de l'appareil non conforme aux spécifications ou d'un non-respect des présentes instructions. De tels cas ont pour effet d'annuler la garantie !

Pour des raisons de sécurité et d'homologation, toute transformation ou modification arbitraire du produit est interdite.

Ne démontez jamais le produit! Ceci pourrait provoquer un choc électrique mortel !

Ne laissez pas traîner le matériel d'emballage. Les feuilles ou poches plastiques, les éléments polystyrène, etc. peuvent se transformer en jouets dangereux pour les enfants.

Dans les installations industrielles, il convient d'observer les consignes de prévention d'accidents relatives aux installations et moyens d'exploitation, édictées par les syndicats professionnels. En cas de doute concernant le raccordement, le fonctionnement ou la sécurité de l'appareil, veuillez contacter un spécialiste.

Ce produit doit être manipulé avec précaution. Les coups, les chocs ou une chute, même d'une faible hauteur, peuvent l'endommager.

**F**

Cette notice est une publication de la société m-e GmbH modern-electronics, An den Kolonnen 37, 26160 Bad Zwischenahn/Allemagne.

Cette notice est conforme à la réglementation en vigueur lors de l'impression. Sous réserve de modifications techniques et d'équipement.

**Belknop model KTB-1 en KTB-2**

Hartelijk dank voor de aankoop van deze  belknop. Deze verlichte belknop onderscheidt zich vanwege zijn vlakke en robuuste behuizing en door de heldere en gelijkmatige verlichting van het naambordje. Het stroomverbruik bedraagt slechts ca. 0,5 Watt.

Vrijwel alle in de handel verkrijgbare deurbellen en gongen kunnen hierop worden aangesloten. De belichting is sensorgestuurd en schakelt automatisch aan bij duisternis en uit bij licht.

**i** Voor de belichting is er slechts een transformator van 8-12 Volt (beltransfo) nodig. Deze is in de meeste huishoudens al aanwezig. Er kunnen zowel voedingen met gelijkspanning als wisselspanningstransformatoren gebruikt worden.

**A. Montage**

Zoek een geschikte plaats op uw gevel waar u de belknop wilt bevestigen.

**i** **TIP:** Let erop dat de bedrading van de bel zich achter de belknop bevindt.

1. Maak de schroeven (5) los en neem de volledige voorplaat af door hem op te heffen en hierbij een beetje naar boven te schuiven. In alle vier de hoeken van de achterplaat bevindt zich een rubberen plug, die de bevestigingsgaten afsluit. De schroeven kunnen gewoon door de plug heen gedraaid worden.
2. Neem de achterplaat van de belknop of de bijgeleverde sjablonen om de bevestigingsgaten op de muur te markeren.
3. Boor dan met een steenboor van 6 mm telkens een gaatje van ca. 40 mm diep in uw gevel op de gemarkeerde plaatsen.
4. Duw de meegeleverde pluggen in de gaten.
5. Steek de leiding van de bel door de hiervoor voorziene rubberen stop (6) van de achterplaat.
6. Schroef de achterplaat met de meegeleverde schroeven vast aan de muur.
7. Leg het/de naambordje(s) in de voorplaat.
8. Leg de siliconen dichting daaroverheen.
9. Zet de voorplaat met naambordje en siliconen dichting schuin van boven op de rugplaat die aan de muur bevestigd is. Fixeer daarbij zo lang mogelijk de siliconen dichting met één vinger.
10. Schroef de voorplaat met de beide behuizingschroeven (5) vast.

**i** **Tip:** U kunt het/de naambordje(s) ook met een strook kleefband, die voorop de behuizing is bevestigd, op zijn plek houden. Let er alleen op om de kleefstrook onmiddellijk te verwijderen, zodat er geen lijmresten op de behuizing achter blijven.

**Bedrading:** Gelieve hiervoor de tekeningen A en B te raadplegen.

**⚠** **OPGELET:** Levensgevaar!  
Sluit nooit rechtstreeks 230 volt aan de belknop aan!

**B. Naambordje en lichtveld beschrijven**

1. Maak de schroeven (5) los om de voorplaat te kunnen afnemen.
2. Maak de schroeven die het naambordje samenhouden los en klap het uit elkaar.
3. Beschrijf de folie van het naambordje en voeg het weer samen.

**i** **Tip:** U kunt ook een papierstrook gebruiken die u via de computer bedrukt hebt. De belichting van de belknop is sterk genoeg om ook door papier heen te schijnen.

**De grootte van de papierstrook voor het naambordje is:**

KTB-1: 1 stuk 50 x 50 mm  
KTB-1: 2 stuk 50 x 22 mm

**C. Tekening**

1 = Aansluitklem belknop K1  
2 = Aansluitklem belknop K2  
4 = Aansluitklem werkspanning  
5 = Behuizingschroeven  
6 = Rubberen stop voor doorvoer van de leiding  
7 = Siliconen dichting

I = Bel 1  
II = Bel 2  
IV = Beltransformator

A = Aansluitschema bij elektronische bel  
B = Aansluitschema bij bel met batterijen

**D. Technische gegevens**

Netvoeding: 8-12 V =/~  
Schakelvermogen: max. 12 V /1 A  
Veiligheidsklasse: IP 54

**⚠** **U mag zelf niet trachten de reparatie uit te voeren!**

**2 JAAR BEPERKTE GARANTIE**

Voor de duur van twee jaar na de datum van aankoop wordt gegarandeerd, dat de bedwelmend-gas-melder vrij is van defecten in materiaal en ontwerp. Dit is slechts van toepassing, wanneer het apparaat normaal gebruikt wordt en regelmatig onderhouden wordt. De verplichtingen die onder deze garantie vallen, zijn beperkt tot de reparatie of het vervangen van enig onderdeel van de bedwelmend-gas-melder en gelden slechts onder de voorwaarde, dat er geen onbevoegde wijzigingen of reparatiepogingen uitgevoerd zijn. Deze garantie beperkt op geen enkele wijze uw wettelijk rechten als consument.

**Aansprakelijkheidsbeperking:** De fabrikant kan niet aansprakelijk worden gesteld voor verlies of beschadiging van een of andere aard, inclusief de bijkomende schade of gevolgschade, die direct of indirect het gevolg is van een storing van dit product in geval van een alarm.

Wijzigingen voorbehouden zonder voorafgaandelijke kennisgeving. In het kader van onze productverzorging en optimalisering van onze toestellen, kan de inhoud afwijken van de vermeldingen op de verpakking.

**VEILIGHEIDSRICHTLIJNEN**

Bij schade die door het niet navolgen van deze gebruikershandleiding wordt veroorzaakt, vervalt het recht op garantie. Voor indirecte schade zijn wij niet aansprakelijk!

Voor schade aan zaken of personen die door ongeschikte bediening of niet-opvolgen van de veiligheidsrichtlijnen veroorzaakt wordt, zijn wij niet aansprakelijk. In deze gevallen vervalt elke aanspraak op garantie!

Om veiligheids- en vergunningsredenen (CE) is het niet toegestaan om op eigen houtje het product om te bouwen en/of te veranderen.

Haal het product niet uit elkaar! Er bestaat gevaar op een levensgevaarlijke elektrische schok!

Laat het verpakkingsmateriaal niet achteloos rondslingeren, plastic folie/ zakken, polystyreendelen enz. kunnen in kinderhanden gevaarlijk speelgoed worden.

In bedrijfsgebouwen moeten de veiligheidsvoorschriften van het verband van bedrijfsvakverenigingen voor elektrische installaties en bedrijfsmiddelen worden gerespecteerd. Wend u tot een vakman als u twijfelt over de werkwijze, de veiligheid of de aansluiting van het toestel.

Ga voorzichtig om met het product - door stoten, slagen of een val van al geringe hoogte wordt het beschadigd.

**NL**

Deze gebruiksaanwijzing is een publicatie van m-e GmbH modern-electronics, An den Kolonnen 37, 26160 Bad Zwischenahn/Duitsland

Deze gebruiksaanwijzing voldoet aan de technische eisen bij het ter perse gaan. Wijzigingen in techniek en uitrusting voorbehouden.