

2/2-Wege-Geradsitzventil für Medien bis + 180 °C, DN10-100



Typ 2012 kombinierbar mit



Typ 8697
Elektrischer
Stellungsrückmelder

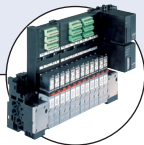

Typ 8640/8644
Ventilinsel



Typ 6012/6014 P
Vorsteuerventil



Typ 5470
Magnetventil

Für Prozessventile
mit dezentraler
Automatisierung siehe
ELEMENT Typ 2101



Das fremdgesteuerte Geradsitzventil besteht aus einem pneumatisch betätigten Kolbenantrieb und einem 2/2-Wege-Geradsitzventilgehäuse. Der Antrieb wird aus PA oder, für spezielle Betriebsbedingungen, aus PPS gefertigt. Die zuverlässige, selbstnachstellende Stopfbuchse gewährleistet eine hohe Dichtheit. Diese wartungsfreien und robusten Ventile können mit einem umfassenden Zubehörteilesortiment für Stellungenanzeige, Hubbegrenzung oder Handbetätigung nachgerüstet werden.

2) Hinweis:

Für PA-Antriebe der Größen 40, 50 und 63 ist die Kombination von maximaler Medien temperatur und maximaler Umgebungstemperatur im folgenden Diagramm angegeben:

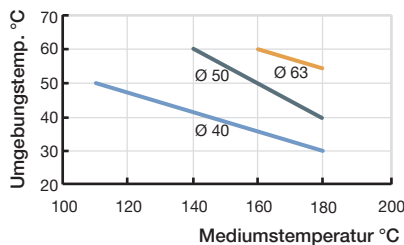

Technische Daten	
Nennweite	DN10 ... 100
Gehäusewerkstoff	Feinguss Edelstahl 316L
Antriebswerkstoffe	PA, PPS
Dichtwerkstoffe	PTFE (NBR, FKM und EPDM auf Anfrage)
Medien	Wasser, Alkohole, Öle, Treibstoffe, Salzlösungen, Laugen, organische Lösungsmittel, Dampf
Viskosität	Max. 600 mm ² /s
Stopfbuchse (mit Silikonfett)	PTFE
Nenndruck	PN 25 (Gehäusedruckstufe)
Medientemperatur²⁾	- 10 ... + 180 °C mit PTFE-Dichtung
Umgebungstemperatur PA-Antrieb²⁾	Antriebsgröße bis Ø 125: - 10 ... + 60 °C Antriebsgröße Ø 175 ... 225: - 10 ... + 50 °C
PPS-Antrieb	Antriebsgröße Ø 40 ... 80: + 5 ... + 140 °C Antriebsgröße Ø 100 ... 125: + 5 ... + 90 °C
Einbaulage	Beliebig, vorzugsweise Antrieb nach oben
Steuermedium	Neutrale Gase, Luft
Max. Steuerdruck	Antriebsgröße Ø 40 ... 80: PA und PPS 10 bar Antriebsgröße Ø 100: PA 10 bar, PPS 7 bar Antriebsgröße Ø 100: PPS 7 bar Antriebsgröße Ø 125: PA und PPS 7 bar Antriebsgröße Ø 175 ... 225: PA 6 bar

Inhalt

Ventilangaben		Systemangaben On/Off CLASSIC		Angebotsanfrage	
Typ 2012		Typ 8801-GA		Typ 8801-GA	
Technische Daten & Bestell-Info	S. 1 - 14	Bestell-Hinweis & Techn. Daten	S. 15 - 16		S. 17

Materialangaben

Antriebsgröße 40 ... 125 mm

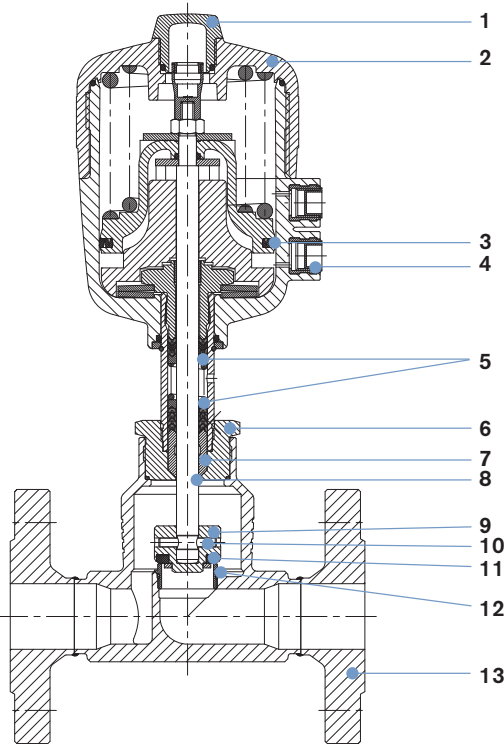

1	1 Klarsichthaube	PC, PSU
2	2 Antrieb	PA, PPS
3	3 Kolbendichtung	NBR, FKM
4	4 Steuerluftanschlüsse	Edelstahl 1.4305
5	5 V-Dichtungen	PTFE, FKM
6	6 Nippel	Edelstahl 1.4401
7	7 Abstreifer	- PTFE - PEEK Antriebsgröße 100 mm und 125 mm
8	8 Spindel	Edelstahl 1.4401
9	9 Pendelteller	Edelstahl 1.4401
10	10 Steckstift	Edelstahl 1.4401
11	11 Dichtung	PTFE
12	12 Ventilsitz	Edelstahl 1.4571
13	13 Ventilgehäuse	Edelstahl 316L

Antriebsgröße 175 und 225 mm

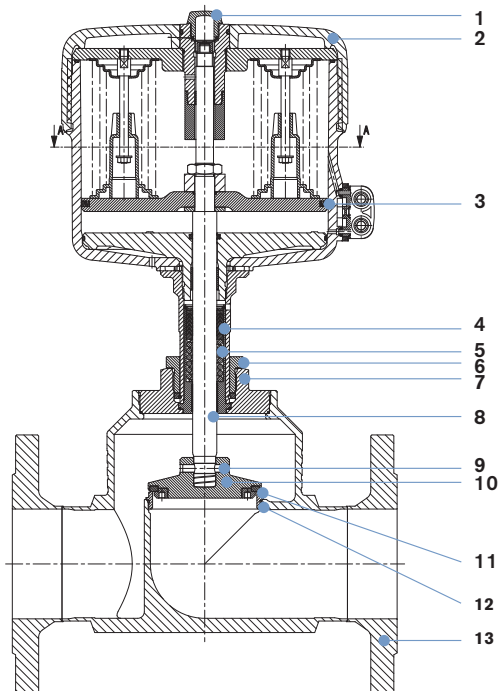

1	1 Klarsichthaube	PC
2	2 Antrieb	PA
3	3 Kolbendichtung	NBR
4	4 V-Dichtungen	PTFE
5	5 Feder	Edelstahl 1.4568
6	6 Schraube	Edelstahl 1.4305
7	7 Nipple	Edelstahl 1.4404
8	8 Spindel	Edelstahl 1.4401
9	9 Steckstift	Edelstahl 1.4404
10	10 Pendelteller	Edelstahl 1.4404
11	11 Dichtung	PTFE (NBR, FKM, EPDM auf Anfrage)
12	12 Ventilsitz	Edelstahl 1.4571
13	13 Ventilgehäuse	Edelstahl 316L

Technische Daten Ventile mit Anströmung unter Sitz

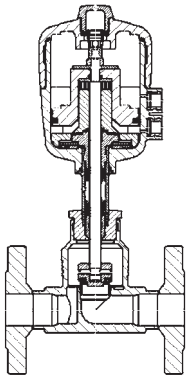

← Anströmung unter Sitz
Typ 2012 mit Flanschanschluss

Nennweite [mm]	Antriebsgröße [mm]	K _v -Wert Wasser (m ³ /h)	Mindeststeuerdruck SFA [bar]	Max. Betriebsdruck bis +180 °C		Masse bei SFA Flansch [kg]	Muffe und Schweißanschluss [kg]
				SFA [bar]	SFB [bar]		
10	40	4,7	4,0	15	16	2,3	0,8
	50	4,7	3,9	16	16	2,4	0,9
15	40	4,7	4,0	15	16	2,3	0,8
	50	4,7	3,9	16	16	2,4	0,9
20	40	8,1	4,0	6,5	16	3,1	0,9
	50	8,1	3,9	11	16	3,3	1,1
	63	8,1	4,5	16	–	3,7	1,5
25	63	13,0	4,5	11	16	4,6	2,0
	80	13,0	5,0	16	–	5,4	2,8
32	63	19,5	4,5	6	16	6,6	2,9
	80	19,5	5,0	14	–	7,4	3,7
40	80	31,0	5,0	9	16	8,4	4,2
	125	31,0	3,2	16	–	13,9	9,7
50	100	45,0	4,4	7,2	16	13,5	7,7
	125	45,0	3,2	10	–	15,6	9,8
65	125	73,0	5,6	12	16 (15*)	20,2	12,9
	175	73,0	4,5	16 (15*)	–	26	18,7
80	125	110,0	5,6	7,5	14 (12,5*)	24,5	16,1
	175	110,0	4,5	10	–	30	21,3
	225	110,0	3,3	16 (12,5*)	–	35,5	26,9
100	125	165,0	5,6	5	9	32,9	20,6
	175	155,0	4,5	7	14 (10*)	37,9	25,6
	225	155,0	4,8	16 (10*)	–	43,5	31,2

* gemäß Druckgeräterichtlinie 2014/68/EU für kompressible Fluide der Gruppe 1 (gefährliche Gase und Dämpfe gemäß Artikel 4, Absatz (1), c), i), erster Gedankenstrich)

Steuerdruckdiagramme bei Steuerfunktion B und Anströmung unter Sitz

DN10 ... 20

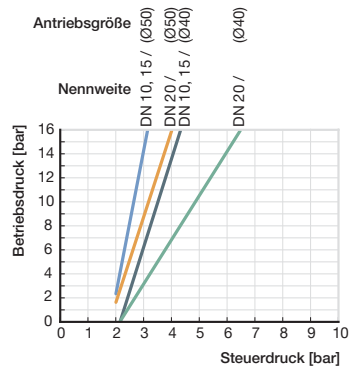

DN25 ... 50

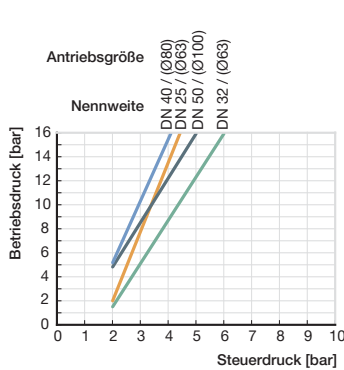

DN65 ... 100

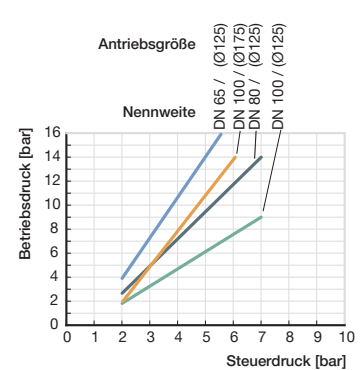

Bestell-Tabelle Ventile mit Anströmung unter Sitz (weitere Ausführungen auf Anfrage)

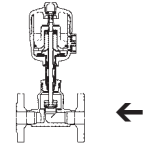

Ventile mit Gehäuse aus Edelstahl und Flanschanschluss nach DIN EN 1092-1, Anströmung unter Sitz

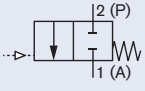
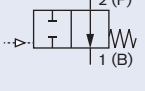
Steuerfunktion	Nennweite [mm]	Antriebsgröße Ø [mm]	K _v -Wert Wasser [m³/h]	Mindeststeuerdruck [bar]	Betriebsdruck bis + 180 °C [bar]	Artikel-Nr. PA Antrieb	Artikel-Nr. PPS Antrieb
A  pneumatisch betätigtes Auf/Zu Ventil, in Ruhestellung durch Federkraft geschlossen, Anströmung unter Sitz	10	40	4,7	4,0	15	146227	146362
		50	4,7	3,9	16	146237	146370
	15	40	4,7	4,0	15	146247	-
		50	4,7	3,9	16	146259	146378
	20	40	8,1	4,0	6,5	146271	-
		50	8,1	3,9	11	146283	-
		63	8,1	4,5	16	146295	146390
	25	63	13,0	4,5	11	146299	-
		80	13,0	5,0	16	146310	146398
	32	63	19,5	4,5	6	146314	-
		80	19,5	5,0	14	146322	146406
	40	80	31,0	5,0	9	146327	-
		125	31,0	3,2	16	146339	146414
	50	100	45,0	4,4	7,2	146345	-
		125	45,0	3,2	10	146357	146422
	65	125	73,0	5,6	12	152743	156476
		175	73,0	4,5	16 (15*)	152761	-
	80	125	110,0	5,6	7,5	155527	156484
		175	110,0	4,5	10	152779	-
	100	225	110,0	3,3	16 (12,5*)	152797	-
125		165,0	5,6	5	155546	156492	
175		155,0	4,5	7,0	152815	-	
		225	155,0	4,8	16 (10*)	152833	-
B  pneumatisch betätigtes Auf/Zu Ventil, in Ruhestellung durch Federkraft geöffnet, Anströmung unter Sitz	10	40	4,7	siehe Diagramme Seite 3	16	146232	146366
		50	4,7		16	146242	146374
	15	40	4,7		16	146253	-
		50	4,7		16	146265	146382
	20	40	8,1		16	146277	-
		50	8,1		16	146289	146386
	25	63	13,0		16	146305	146394
	32	63	19,5		16	146318	146402
	40	80	31,0		16	146333	146410
	50	100	45,0		16	146351	146418
	65	125	73,0		16 (15*)	152752	156480
	80	125	110,0		14 (12,5*)	152770	156488
	100	125	165,0		9	152806	156496
		175	155,0		14 (10*)	152824	-

* gemäß Druckgeräterichtlinie 2014/68/EU für kompressible Fluide der Gruppe 1 (gefährliche Gase und Dämpfe gemäß Artikel 4, Absatz (1), c), i), erster Gedankenstrich)

DTS 1000010879 DE Version: X Status: RL (released | freigegeben | valide) printed: 11.02.2020

i Weitere Ausführungen auf Anfrage

Leitungsanschlüsse
 Flansch nach ANSI, JIS
 Clamp

Steuerfunktion
 I (doppeltwirkender Antrieb)

Zulassungen
 GL, Europäische Gasgeräterichtlinie (bisher DVGW), SIL

Mediumstemperatur
 Ventile für Mediumtemperaturen bis + 200 °C oder bis - 40 °C

Bestell-Tabelle Ventile mit Anströmung unter Sitz (weitere Ausführungen auf Anfrage), Forts.

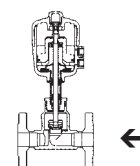

Ventile mit Gehäuse aus Edelstahl und Muffenanschluss, Anströmung unter Sitz

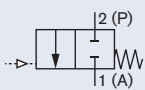
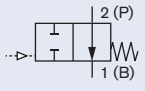
Steuerfunktion	Nennweite [mm]	Muffenanschluss	Antriebsgröße Ø [mm]	K _V -Wert Wasser [m³/h]	Mindeststeuerdruck [bar]	Betriebsdruck bis + 180 °C [bar]	Artikel-Nr. PA Antrieb	Artikel-Nr. PPS Antrieb
A  pneumatisch betätigtes Auf/Zu Ventil, in Ruhestellung durch Federkraft geschlossen, Anströmung unter Sitz	10	G 3/8	40	4,7	4,0	15	146228	146363
			50	4,7	3,9	16	146238	146371
	15	G 1/2	40	4,7	4,0	15	146248	-
			50	4,7	3,9	16	146260	146379
	20	G 3/4	40	8,1	4,0	6,5	146272	-
			50	8,1	3,9	11	146284	-
			63	8,1	4,5	16	146296	146391
	25	G 1	63	13,0	4,5	11	146300	-
			80	13,0	5,0	16	146311	146399
	32	G 1 1/4	63	19,5	4,5	6	146315	-
			80	19,5	5,0	14	146323	146407
	40	G 1 1/2	80	31,0	5,0	9	146328	-
			125	31,0	3,2	16	146340	146415
	50	G 2	100	45,0	4,4	7,2	146346	-
125			45,0	3,2	10	146358	146423	
65	G 2 1/2	125	65,0	5,6	12	152745	156477	
		175	65,0	4,5	16 (15*)	152763	-	
B  pneumatisch betätigtes Auf/Zu Ventil, in Ruhestellung durch Federkraft geöffnet, Anströmung unter Sitz	10	G 3/8	40	4,7	siehe Diagramme Seite 3	16	146233	146367
			50	4,7		16	146243	146375
	15	G 1/2	40	4,7		16	146254	-
			50	4,7		16	146266	146383
	20	G 3/4	40	8,1		16	146278	-
			50	8,1		16	146290	146387
	25	G 1	63	13,0		16	146306	146395
	32	G 1 1/4	63	19,5		16	146319	146403
	40	G 1 1/2	80	31,0		16	146334	146411
	50	G 2	100	45,0		16	146352	146419
65	G 2 1/2	125	65,0	16 (15*)	152754	156481		

* gemäß Druckgeräterichtlinie 2014/68/EU für kompressible Fluide der Gruppe 1 (gefährliche Gase und Dämpfe gemäß Artikel 4, Absatz (1), c), i), erster Gedankenstrich)

i Weitere Ausführungen auf Anfrage



Leitungsanschlüsse

Muffe NPT, Rc
Clamp



Steuerfunktion

I (doppeltwirkender Antrieb)



Zulassungen

GL, Europäische Gasgeräterichtlinie (bisher DVGW), SIL



Mediumstemperatur

Ventile für Mediumstemperaturen bis + 200 °C oder bis - 40 °C

Bestell-Tabelle Ventile mit Anströmung unter Sitz (weitere Ausführungen auf Anfrage), Forts.

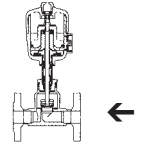

Ventile mit Gehäuse aus Edelstahl und Schweißanschluss nach EN ISO 1127/ISO 4200, Anströmung unter Sitz

Steuerfunktion	Nennweite [mm]	Schweißanschluss EN ISO 1127/ISO 4200 Außen-Ø x Ws [mm]	Antriebsgröße Ø [mm]	K _v -Wert Wasser [m³/h]	Mindeststeuerdruck [bar]	Betriebsdruck bis +180 °C [bar]	Artikel-Nr. PA Antrieb	Artikel-Nr. PPS Antrieb
A <p>pneumatisch betätigtes Auf/Zu Ventil, in Ruhestellung durch Federkraft geschlossen, Anströmung unter Sitz</p>	10	17,2 × 1,6	40	4,7	4,0	15	146229	146364
			50	4,7	3,9	16	146239	146372
	15	21,3 × 1,6	40	4,7	4,0	15	146249	-
			50	4,7	3,9	16	146261	146380
	20	26,9 × 1,6	40	8,1	4,0	6,5	146273	-
			50	8,1	3,9	11	146285	-
			63	8,1	4,5	16	146297	146392
	25	33,7 × 2,0	63	13,0	4,5	11	146301	-
			80	13,0	5,0	16	146312	146400
	32	42,4 × 2,0	63	19,5	4,5	6	146316	-
			80	19,5	5,0	14	146324	146408
	40	48,3 × 2,0	80	31,0	5,0	9	146329	-
			125	31,0	3,2	16	146341	146416
	50	60,3 × 2,0	100	45,0	4,4	7,2	146347	-
			125	45,0	3,2	10	146359	146424
	65	76,1 × 2,3	125	73,0	5,6	12	152748	156478
			175	73,0	4,5	16 (15*)	152766	-
	80	88,9 × 2,3	125	110,0	5,6	7,5	155542	156486
175			110,0	4,5	10	152784	-	
225			110,0	3,3	16 (12,5*)	152802	-	
100	114,3 × 2,6	125	165,0	5,6	5	155551	156494	
		175	155,0	4,5	7,0	152820	-	
		225	155,0	4,8	16 (10*)	152838	-	
B <p>pneumatisch betätigtes Auf/Zu Ventil, in Ruhestellung durch Federkraft geöffnet, Anströmung unter Sitz</p>	10	17,2 × 1,6	40	4,7	siehe Diagramme Seite 3	16	146234	146368
			50	4,7		16	146244	146376
	15	21,3 × 1,6	40	4,7	16	146255	-	
			50	4,7	16	146267	146384	
	20	26,9 × 1,6	40	8,1	16	146279	-	
			50	8,1	16	146291	146388	
	25	33,7 × 2,0	63	13,0	16	146307	146396	
	32	42,4 × 2,0	63	19,5	16	146320	146404	
	40	48,3 × 2,0	80	31,0	16	146335	146412	
	50	60,3 × 2,0	100	45,0	16	146353	146420	
	65	76,1 × 2,3	125	73,0	16 (15*)	152757	156482	
	80	88,9 × 2,3	125	110,0	14 (12,5*)	152775	156490	
	100	114,3 × 2,6	125	165,0	9	152811	156498	
175			155,0	14 (10*)	152829	-		

* gemäß Druckgeräterichtlinie 2014/68/EU für kompressible Fluide der Gruppe 1 (gefährliche Gase und Dämpfe gemäß Artikel 4, Absatz (1), c), i), erster Gedankenstrich)

DTS 1000010879 DE Version: X Status: RL (released | freigegeben | valide) printed: 11.02.2020

i Weitere Ausführungen auf Anfrage

Leistungsanschlüsse
Schweißanschluss O.D.
Clamp

Steuerfunktion
I (doppeltwirkender Antrieb)

Zulassungen
GL, Europäische Gasgeräterichtlinie (bisher DVGW), SIL

Mediumstemperatur
Ventile für Mediumtemperaturen bis +200 °C oder bis -40 °C

Bestell-Tabelle Ventile mit Anströmung unter Sitz (weitere Ausführungen auf Anfrage), Forts.

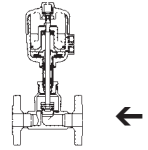

Ventile mit Gehäuse aus Edelstahl und Schweißanschluss nach DIN 11850 Reihe 2, Anströmung unter Sitz

Steuerfunktion	Nennweite [mm]	Schweißanschluss DIN 11850 R2 Außen-Ø x Ws [mm]	Antriebsgröße Ø [mm]	K _v -Wert Wasser [m³/h]	Mindeststeuerdruck [bar]	Betriebsdruck bis + 180 °C [bar]	Artikel-Nr. PA Antrieb	Artikel-Nr. PPS Antrieb
A <p>pneumatisch betätigtes Auf/Zu Ventil, in Ruhestellung durch Federkraft geschlossen, Anströmung unter Sitz</p>	10	13 x 1,5	40	4,7	4,0	15	146230	146365
			50	4,7	3,9	16	146240	146373
	15	19 x 1,5	40	4,7	4,0	15	146250	-
			50	4,7	3,9	16	146262	146381
	20	23 x 1,5	40	8,1	4,0	6,5	146274	-
			50	8,1	3,9	11	146286	-
			63	8,1	4,5	16	146298	146393
	25	29 x 1,5	63	13,0	4,5	11	146302	-
			80	13,0	5,0	16	146313	146401
	32	35 x 1,5	63	19,5	4,5	6	146317	-
			80	19,5	5,0	14	146325	146409
	40	41 x 1,5	80	31,0	5,0	9	146330	-
			125	31,0	3,2	16	146342	146417
	50	53 x 1,5	100	45,0	4,4	7,2	146348	-
			125	45,0	3,2	10	146360	146425
	65	70,0 x 2,0	125	73,0	5,6	12	152749	156479
			175	73,0	4,5	16 (15*)	152767	-
	80	85,0 x 2,0	125	110,0	5,6	7,5	155543	156487
175			110,0	4,5	10	152785	-	
225			110,0	3,3	16 (12,5*)	152803	-	
100	104,0 x 2,0	125	165,0	5,6	5	155552	156495	
		175	155,0	4,5	7,0	152821	-	
		225	155,0	4,8	16 (10*)	152839	-	
B <p>pneumatisch betätigtes Auf/Zu Ventil, in Ruhestellung durch Federkraft geöffnet, Anströmung unter Sitz</p>	10	13 x 1,5	40	4,7	siehe Diagramme Seite 3	16	146235	146369
			50	4,7		16	146245	146377
	15	19 x 1,5	40	4,7	16	146256	-	
			50	4,7	16	146268	146385	
	20	23 x 1,5	40	8,1	16	146280	-	
			50	8,1	16	146292	146389	
	25	29 x 1,5	63	13,0	16	146308	146397	
	32	35 x 1,5	63	19,5	16	146321	146405	
	40	41 x 1,5	80	31,0	16	146336	146413	
	50	53 x 1,5	100	45,0	16	146354	146421	
	65	70,0 x 2,0	125	73,0	16 (15*)	152758	156483	
	80	85,0 x 2,0	125	110,0	14 (12,5*)	152776	156491	
	100	104,0 x 2,0	125	165,0	9	152812	156499	
			175	155,0	14 (10*)	152830	-	

* gemäß Druckgeräterichtlinie 2014/68/EU für kompressible Fluide der Gruppe 1 (gefährliche Gase und Dämpfe gemäß Artikel 4, Absatz (1), c), i), erster Gedankenstrich)

DTS 1000010879 DE Version: X Status: RL (released | freigegeben | valide) printed: 11.02.2020

i Weitere Ausführungen auf Anfrage

Leitungsanschlüsse
Schweißanschluss O.D.
Clamp

Steuerfunktion
I (doppeltwirkender Antrieb)

Zulassungen
GL, Europäische Gasgeräterichtlinie (bisher DVGW), SIL

Mediumstemperatur
Ventile für Mediumtemperaturen bis + 200 °C oder bis - 40 °C

Technische Daten Ventile mit Anströmung über Sitz

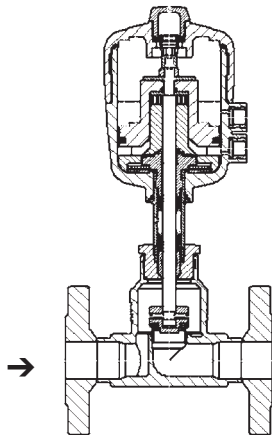

Anströmung über Sitz

Typ 2012 mit Flanschanschluss

Technische Daten	Anströmung über Sitz
Medien	Gasförmige Medien und Dampf
Weitere technische Daten	siehe Technische Daten für Anströmung unter Sitz

Nennweite [mm]	Antriebsgröße [mm]	K _v -Wert Wasser [m³/h]	Betriebsdruck bis +180 °C [bar]	Masse bei Flansch [kg]	Muffe und Schweißanschluss [kg]
10	40	3,0	16	2,3	0,8
10	50	3,0	16	2,4	0,9
15	40	4,7	16	2,3	0,8
15	50	4,7	16	2,4	0,9
20	40	8,1	16	3,1	0,9
20	50	8,1	16	3,3	1,1
25	50	13,0	16	4,0	1,4
32	63	19,5	16	6,6	2,9
40	80	31,0	16	8,4	4,2
50	80	45,0	16	11,4	5,6
65	125	73,0	10	20,2	12,9
80	125	110,0	10	24,5	16,1
100	125	165,0	6	32,9	20,6

Steuerdruckdiagramme

DN10 ... 20

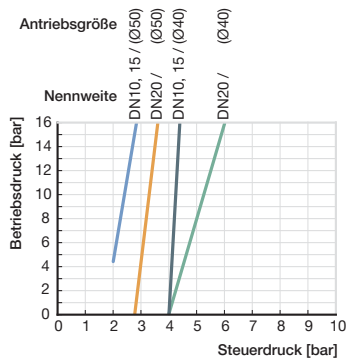

DN25 ... 50

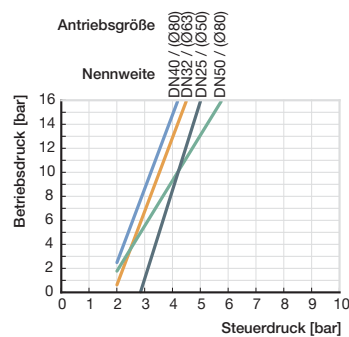

DN65 ... 100

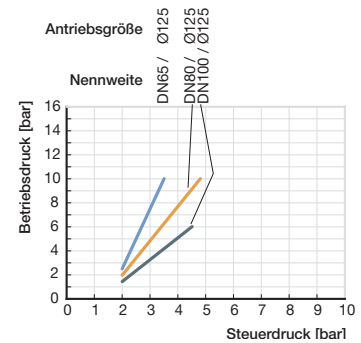

Bestell-Tabelle Ventile mit Anströmung über Sitz (weitere Ausführungen auf Anfrage)

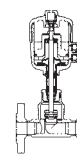

Ventile mit Gehäuse aus Edelstahl und Flanschanschluss nach DIN EN 1092-1, Anströmung über Sitz

Steuerfunktion	Nennweite [mm]	Anschluss	Antriebsgröße Ø [mm]	K _v -Wert Wasser [m³/h]	Mindeststeuerdruck [bar]	Betriebsdruck bis + 180 °C [bar]	Artikel-Nr. PA Antrieb	Artikel-Nr. PPS Antrieb
<p>pneumatisch betätigtes Auf/Zu Ventil, in Ruhestellung durch Federkraft geschlossen, Anströmung über Sitz</p>	10	Flansch	40	4,7	siehe Diagramme Seite 8	16	146427	-
		Flansch	50	4,7		16	146432	146492
	15	Flansch	40	4,7		16	146437	-
		Flansch	50	4,7		16	146443	146496
	20	Flansch	40	8,1		16	146448	-
		Flansch	50	8,1		16	146454	146500
	25	Flansch	50	13,0		16	146460	146504
	32	Flansch	63	19,5		16	146465	146508
	40	Flansch	80	31,0		16	146476	146512
	50	Flansch	80	45,0		16	146487	146516
	65	Flansch	125	73,0		10	152842	-
	80	Flansch	125	110,0		10	152851	-
	100	Flansch	125	165,0		6	152860	-

Ventile mit Gehäuse aus Edelstahl und Muffenanschluss, Anströmung über Sitz

Steuerfunktion	Nennweite [mm]	Anschluss	Antriebsgröße Ø [mm]	K _v -Wert Wasser [m³/h]	Mindeststeuerdruck [bar]	Betriebsdruck bis + 180 °C [bar]	Artikel-Nr. PA Antrieb	Artikel-Nr. PPS Antrieb
<p>pneumatisch betätigtes Auf/Zu Ventil, in Ruhestellung durch Federkraft geschlossen, Anströmung über Sitz</p>	10	G 3/8	40	4,7	siehe Diagramme Seite 8	16	146428	-
			50	4,7		16	146433	146493
	15	G 1/2	40	4,7		16	146438	-
			50	4,7		16	146444	146497
	20	G 3/4	40	8,1		16	146449	-
			50	8,1		16	146455	146501
	25	G 1	50	13,0		16	146461	146505
	32	G 1/4	63	19,5		16	146466	146509
	40	G 1 1/2	80	31,0		16	146477	146513
	50	G 2	80	45,0		16	146488	146517
	65	G 2 1/2	125	65,0		10	152844	-

Achtung!

Ventile mit Anströmung über Sitz sind nur bedingt für flüssige Medien einsetzbar.

Es besteht Schließschlaggefahr! Mit Flanschanschluss und Muffenanschluss, Steuerdruck siehe Diagramme Seite 8.

i Weitere Ausführungen auf Anfrage

Leitungsanschlüsse
Flansch nach ANSI, JIS
Muffe NPT, Rc
Clamp



Steuerfunktion
I (doppeltwirkender Antrieb) und B (durch Federkraft geöffnet)



Zulassungen
GL, Europäische Gasgeräterichtlinie (bisher DVGW), SIL



Mediumstemperatur
Ventile für Mediumtemperaturen bis + 200 °C oder bis - 40 °C

Bestell-Tabelle Ventile mit Anströmung über Sitz (weitere Ausführungen auf Anfrage), Forts.

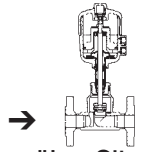

Ventile mit Gehäuse aus Edelstahl und Schweißanschluss nach EN ISO 1127/ISO 4200, Anströmung über Sitz

Steuerfunktion	Nennweite [mm]	Schweißanschluss Außen-Ø x Ws [mm]	Antriebsgröße Ø [mm]	K _v -Wert Wasser [m³/h]	Mindeststeuerdruck [bar]	Betriebsdruck bis + 180 °C [bar]	Artikel-Nr. PA Antrieb	Artikel-Nr. PPS Antrieb
A pneumatisch betätigtes Auf/Zu Ventil, in Ruhestellung durch Federkraft geschlossen, Anströmung über Sitz	10	17,2 x 1,6	40	4,7	siehe Diagramme Seite 8	16	146429	–
			50	4,7		16	146434	146494
	15	21,3 x 1,6	40	4,7		16	146439	–
			50	4,7		16	146445	146498
	20	26,9 x 1,6	40	8,1		16	146450	–
			50	8,1		16	146456	146502
	25	33,7 x 2,0	50	13,0		16	146462	146506
	32	42,4 x 2,0	63	19,5		16	146467	146510
	40	48,3 x 2,0	80	31,0		16	146478	146514
	50	60,3 x 2,0	80	45,0		16	146489	146518
	65	76,1 x 2,3	125	73,0		10	152847	–
	80	88,9 x 2,3	125	110,0		10	152856	–
100	114,3 x 2,6	125	165,0	6	152865	–		

Ventile mit Gehäuse aus Edelstahl und Schweißanschluss nach DIN 11850 Reihe 2, Anströmung über Sitz

Steuerfunktion	Nennweite [mm]	Schweißanschluss Außen-Ø x Ws [mm]	Antriebsgröße Ø [mm]	K _v -Wert Wasser [m³/h]	Mindeststeuerdruck [bar]	Betriebsdruck bis + 180 °C [bar]	Artikel-Nr. PA Antrieb	Artikel-Nr. PPS Antrieb
A pneumatisch betätigtes Auf/Zu Ventil, in Ruhestellung durch Federkraft geschlossen, Anströmung über Sitz	10	13 x 1,5	40	4,7	siehe Diagramme Seite 8	16	146430	–
			50	4,7		16	146435	146495
	15	19 x 1,5	40	4,7		16	146440	–
			50	4,7		16	146446	146499
	20	23 x 1,5	40	8,1		16	146451	–
			50	8,1		16	146457	146503
	25	29 x 1,5	50	13,0		16	146463	146507
	32	35 x 1,5	63	19,5		16	146468	146511
	40	41 x 1,5	80	31,0		16	146479	146515
	50	53 x 1,5	80	45,0		16	146490	146519
	65	70,0 x 2,0	125	73,0		10	152848	–
	80	85,0 x 2,0	125	110,0		10	152857	–
100	104,0 x 2,0	125	165,0	6	152866	–		

Achtung!

Ventile mit Anströmung über Sitz sind nur bedingt für flüssige Medien einsetzbar.

Es besteht Schließschlaggefahr! Mit Schweißanschluss nach EN ISO 1127/ISO 4200 und DIN 11850 Reihe 2, Steuerdruck siehe Diagramme Seite 8.

i Weitere Ausführungen auf Anfrage



Leitungsanschlüsse
Schweißanschluss O.D.
Clamp



Steuerfunktion
I (doppeltwirkender Antrieb) und B (durch Federkraft geöffnet)



Zulassungen
GL, Europäische Gasgeräterichtlinie (bisher DVGW), SIL



Mediumstemperatur
Ventile für Mediumtemperaturen bis + 200 °C oder bis - 40 °C

Bestell-Tabelle Zubehör

3/2-Wege-Pilotventile mit Hohlsschraube

Dichtwerkstoff Ventil FKM, Dichtwerkstoff Hohlsschraube NBR

Ventil für Antriebsgröße [Ø mm]	Typ	Druck-Eingang P (Ventilgehäuse)	Arbeitsanschluss A (Hohlsschraube)	Nennweite [mm]	Q _{Nn} -Wert Luft [l/min]	Druckbereich [bar]	Elektrische Spulenverbindung Ind. Std.	Elektrische Leistungsaufnahme [W]	Artikel-Nr. pro Spannung/Frequenz [V/Hz]	
									024/DC	230/50
40	6012P	Schlauchsteckverbindung Ø6 mm	G ½	1,2	48	0...10	Form B	4	552287	552290
40	6012P	G ½	G ½	1,2	48	0...10	Form B	4	552299	552302
40	6012P	G ¼	G ½	1,2	48	0...10	Form B	4	552295	552298
50...63	6012P	Schlauchsteckverbindung Ø6 mm	G ¼	1,2	48	0...10	Form B	4	552283	552286
50...125	6014P	G ¼	G ¼	2	120	0...10	Form A	8	424103	424107
175...225	6014P	G ½	G ¼	2,5	174	0...6	Form A	8	786014	786015
175...225	0331P	G ¼	G ¼	3	194	0...10	Form A	8	-	041233

Gerätesteckdose Typ 2507, Form B oder Typ 2508, Form A

	Artikel-Nr.
Typ 2507, Form B Industriestandard, 0...250 V ohne Beschaltung (Typ 6012 P)	423845
Typ 2508, Form A nach DIN EN 175 301-803, 0...250 V ohne Beschaltung (Typ 6014 P, Typ 0331P)	008376

Für weiteres Zubehör siehe Typ 1062, oder Datenblatt Zubehör Typ 2XXX für das komplette Zubehörprogramm.

Hinweis: Aus konstruktiven Gründen sind Teile des Zubehörs nicht für die Antriebsgrößen Ø 40, 175 und 225 mm lieferbar. Bitte Datenblatt Zubehör Typ 2XXX anfordern.

Abmessungen [mm]

Muffen und Schweißanschlüsse

DN10 ... 50

Alle Gehäuse					Muffengehäuse			Schweißgehäuse EN ISO 1127/ISO 4200				Schweißgehäuse DIN11850 Reihe 2			
DN	Antriebsgröße Ø	E Ø	H	K	G	LM	TM	As	Ds	Ls	Ws	As	Ds	Ls	Ws
10	40	53	185	G 1/8	G 3/8	65	12	20	17,2	90	1,6	20	13	90	1,5
	50	64	211	G 1/4											
15	40	53	185	G 1/8	G 1/2	65	14	20	21,3	90	1,6	20	19	90	1,5
	50	64	211	G 1/4											
20	40	53	187	G 1/8	G 3/4	75	16	20	26,9	100	1,6	20	23	100	1,5
	50	64	213	G 1/4											
	63	80	247												
25	50	64	220	G 1/4	G 1	90	18	26	33,7	130	2,0	26	29	130	1,5
	63	80	251												
	80	101	273												
32	63	80	271	G 1/4	G 1 1/4	110	20	26	42,4	140	2,0	26	35	140	1,5
	80	101	294												
40	80	101	299	G 1/4	G 1 1/2	120	22	26	48,3	150	2,0	26	41	150	1,5
	100	127	366												
	125	157	397												
50	80	101	309	G 1/4	G 2	150	24	26	60,3	175	2,0	26	53	175	1,5
	100	127	370												
	125	153	402												

DN65 ... 100

Alle Gehäuse					Muffengehäuse			Schweißgehäuse EN ISO 1127/ ISO 4200				Schweißgehäuse DIN11850 Reihe 2			
DN	Antriebsgröße Ø	E Ø	H	K	G	LM	TM	As	Ds	Ls	Ws	As	Ds	Ls	Ws
65	125	157	430	G 1/4	G 2 1/2	185	26	26	76,1	210	2,3	26	70	210	2
	175	211	491												
80	125	157	440	G 1/4	-	-	-	26	88,9	230	2,3	26	85	230	2
	175	211	498												
	225	261	494												
100	125	157	450	G 1/4	-	-	-	26	114,3	260	2,6	26	104	260	2
	175	211	508												
	225	261	504												

Abmessungen [mm], Fortsetzung

Flanschanschluss

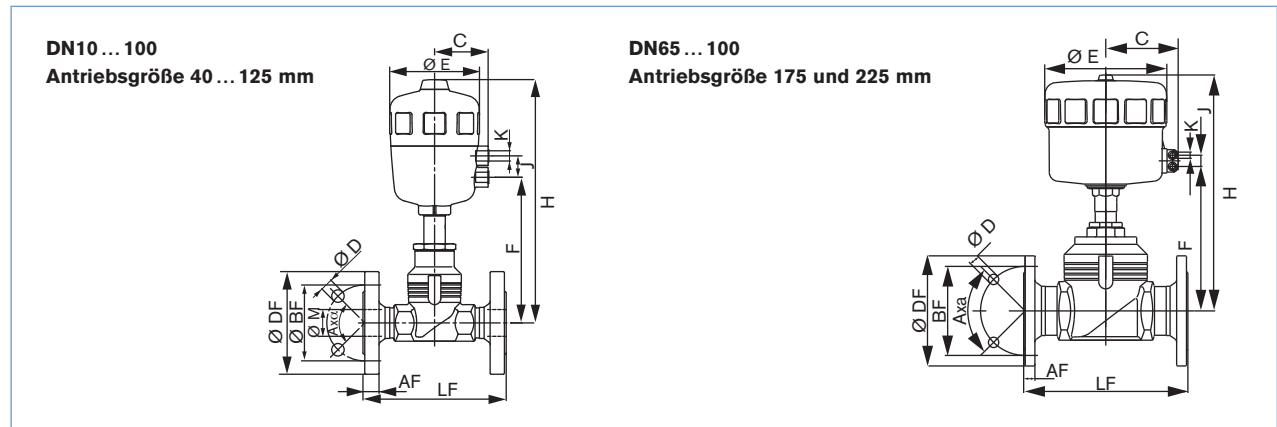

Alle Gehäuse								DIN Flansch							JIS Flansch						
DN	Antrieb	C	ØE	F	H	K	J	ØDF	LF	ØBF	AF	ØD	AxØ	ØM	ØDF	LF	ØBF	AF	ØD	AxØ	ØM
10	40	33	53	116	185	G 1/8	16,5	90	130	60	16	14	4 x 90°	14	-	-	-	-	-	-	-
	50	44	64	131	211	G 1/4	24	90	130	60	16	14	4 x 90°	14	-	-	-	-	-	-	-
15	40	33	53	116	185	G 1/8	16,5	95	130	65	16	14	4 x 90°	18	95	108	70	12	15	4 x 90°	18
	50	44	64	131	211	G 1/4	24	95	130	65	16	14	4 x 90°	18	95	108	70	12	15	4 x 90°	18
20	40	33	53	118	187	G 1/8	16,5	105	150	75	18	14	4 x 90°	24	100	117	75	14	15	4 x 90°	24
	50	44	64	135	213	G 1/4	24	105	150	75	18	14	4 x 90°	24	100	117	75	14	15	4 x 90°	24
	63	52	80	155	247	G 1/4	24	105	150	75	18	14	4 x 90°	24	100	117	75	14	15	4 x 90°	24
25	50	44	64	140	220	G 1/4	24	115	160	85	18	14	4 x 90°	30	125	127	90	14	19	4 x 90°	30
	63	52	80	159	251	G 1/4	24	115	160	85	18	14	4 x 90°	30	125	127	90	14	19	4 x 90°	30
	80	60	101	164	273	G 1/4	24	115	160	85	18	14	4 x 90°	30	125	127	90	14	19	4 x 90°	30
32	63	52	80	179	271	G 1/4	24	140	180	100	18	18	4 x 90°	38	135	140	100	16	19	4 x 90°	38
	80	60	101	184	294	G 1/4	24	140	180	100	18	18	4 x 90°	38	135	140	100	16	19	4 x 90°	38
40	63	52	80	184	276	G 1/4	24	150	200	110	18	18	4 x 90°	44	140	165	105	16	19	4 x 90°	44
	80	60	101	189	299	G 1/4	24	150	200	110	18	18	4 x 90°	44	140	165	105	16	19	4 x 90°	44
	100	73	127	214	366	G 1/4	30	150	200	110	18	18	4 x 90°	44	140	165	105	16	19	4 x 90°	44
	125	86	157	220	397	G 1/4	30	150	200	110	18	18	4 x 90°	44	140	165	105	16	19	4 x 90°	44
50	63	52	80	195	287	G 1/4	24	165	230	125	20	18	4 x 90°	56	155	203	120	16	19	4 x 90°	56
	80	60	101	199	309	G 1/4	24	165	230	125	20	18	4 x 90°	56	155	203	120	16	19	4 x 90°	56
	100	73	127	218	370	G 1/4	30	165	230	125	20	18	4 x 90°	56	155	203	120	16	19	4 x 90°	56
	125	86	157	225	402	G 1/4	30	165	230	125	20	18	4 x 90°	56	155	203	120	16	19	4 x 90°	56
65	125	86	157	254	430	G 1/4	30	185	290	145	22	18	8 x 45°	66	175	216	140	18	19	4 x 90°	72
	175	130	211	289	491	G 1/4	24	185	290	145	22	18	8 x 45°	66	175	216	140	18	19	4 x 90°	72
80	125	86	157	264	440	G 1/4	30	200	310	160	24	18	8 x 45°	81	185	241	150	18	19	8 x 45°	84
	175	130	211	296	498	G 1/4	24	200	310	160	24	18	8 x 45°	81	185	241	150	18	19	8 x 45°	84
	225	155	261	299	494	G 1/4	24	200	310	160	24	18	8 x 45°	81	185	241	150	18	19	8 x 45°	84
100	125	86	157	274	450	G 1/4	30	235	350	190	24	22	8 x 45°	100	210	292	175	18	19	8 x 45°	109
	175	130	211	306	508	G 1/4	24	235	350	190	24	22	8 x 45°	100	210	292	175	18	19	8 x 45°	109
	225	155	261	309	504	G 1/4	24	235	350	190	24	22	8 x 45°	100	210	292	175	18	19	8 x 45°	109

DTS 1000010879 DE Version: X Status: RL (released | freigegeben | valide) printed: 11.02.2020

Abmessungen [mm], Fortsetzung

Flanschanschluss

Alle Gehäuse								ANSI Flansch							
DN	Antrieb	C	ØE	F	H	K	J	ØDF	LF	ØBF	AF	ØD	AxD	ØM	
½"	40	33	53	116	185	G ½	16,5	89	184	60,5	11,2	15,7	4 × 90°	16	
	50	44	64	131	211	G ¼	24	89	184	60,5	11,2	15,7	4 × 90°	16	
¾"	40	33	53	118	187	G ½	16,5	99	184	69,9	12,7	15,7	4 × 90°	21	
	50	44	64	135	213	G ¼	24	99	184	69,9	12,7	15,7	4 × 90°	21	
	63	52	80	155	247	G ¼	24	99	184	69,9	12,7	15,7	4 × 90°	21	
1"	50	44	64	140	220	G ¼	24	108	184	79,2	14,2	15,7	4 × 90°	27	
	63	52	80	159	251	G ¼	24	108	184	79,2	14,2	15,7	4 × 90°	27	
	80	60	101	164	273	G ¼	24	108	184	79,2	14,2	15,7	4 × 90°	27	
1 ½"	63	52	80	184	276	G ¼	24	127	222	98,6	17,5	15,7	4 × 90°	41	
	80	60	101	189	299	G ¼	24	127	222	98,6	17,5	15,7	4 × 90°	41	
	100	73	127	214	366	G ¼	30	127	222	98,6	17,5	15,7	4 × 90°	41	
	125	86	157	220	397	G ¼	30	127	222	98,6	17,5	15,7	4 × 90°	41	
2"	63	52	80	195	287	G ¼	24	152	254	120,7	19,1	19,1	4 × 90°	53	
	80	60	101	199	309	G ¼	24	152	254	120,7	19,1	19,1	4 × 90°	53	
	100	73	127	218	370	G ¼	30	152	254	120,7	19,1	19,1	4 × 90°	53	
	125	86	157	225	402	G ¼	30	152	254	120,7	19,1	19,1	4 × 90°	53	
2 ½"	125	86	157	254	430	G ¼	30	178	276	139,7	22,3	19,1	4 × 90°	63	
	175	130	211	289	491	G ¼	24	178	276	139,7	22,3	19,1	4 × 90°	63	
3"	125	86	157	264	440	G ¼	30	190	298	152,4	23,9	19,1	4 × 90°	78	
	175	130	211	296	498	G ¼	24	190	298	152,4	23,9	19,1	4 × 90°	78	
	225	155	261	299	494	G ¼	24	190	298	152,4	23,9	19,1	4 × 90°	78	
4"	125	86	157	274	450	G ¼	30	229	352	190,5	23,9	19,1	8 × 45°	102	
	175	130	211	306	508	G ¼	24	229	352	190,5	23,9	19,1	8 × 45°	102	
	225	155	261	309	504	G ¼	24	229	352	190,5	23,9	19,1	8 × 45°	102	

Bestell-Hinweis für Ventilsystem On/Off CLASSIC Typ 8801-GA

Das **Geradsitzventil Typ 2012** kann mit unserem **Rückmelder Typ 8697** kombiniert werden, um ein **Ventilsystem On/Off CLASSIC** zu erhalten.

Das Ventilsystem On/Off CLASSIC besteht aus:

- einem Rückmelder **Typ 8697** (siehe separate Datenblätter) 
- einem Geradsitzventil **Typ 2012** (siehe Bestell-Tabelle ab Seite 4)

Für die Konfiguration weiterer Ventil-Systeme benutzen Sie bitte das Blatt Angebotsanfrage auf Seite 17. [zur Seite](#)
Sie bestellen zwei Komponenten und erhalten ein komplett montiertes und geprüftes Ventil.

Geradsitzventil Typ 2012

mit gewünschtem Gehäuse



Rückmelder

Typ 8697



Ventilsystem On/Off CLASSIC



**Typ 8801-GA-U
2012 + 8697**

Elektrischer Stellerrückmelder





Typ 8697

Antriebsgröße 40 ... 225

Der Stellerrückmelder Typ 8697 ist für den integrierten Anbau an Prozessventile der CLASSIC -Reihe 20XX für die Anforderungen hygienischer Prozessumgebungen konzipiert. Mechanische oder induktive Endschalter erfassen die Ventilstellung.

Eigenschaften

- Kompaktes design
- LED -Stellungsanzeige
- Mechanische oder induktive Näherungsschalter zur Endlagenerfassung
- Leicht zu reinigen chemisch beständiges Gehäuse nach IP 65/67, 4X Rating
- Optional eigensichere Ausführung nach ATEX / IECEx

Kundennutzen

- Einfache und schnelle Montage
- Signalsicherheit durch die selbsttätige Einstellung der Endlagenschalter
- Minimaler Platzbedarf in der Anlagenverrohrung für mehr Flexibilität in der Anlagengestaltung

Klicken Sie bitte auf die Box „Mehr Infos“... Sie werden zu unserer Webseite für dieses Produkt weitergeleitet, wo Sie das Datenblatt herunterladen können.

Abmessungen Ventilsystem On/Off CLASSIC Typ 8801-GA [mm]

Abmessungen Ventilsystem On/Off CLASSIC Typ 8801-GA mit elektrischem Stellungsrückmelder Typ 8697

Anschluss- größe [mm]	Antriebs- größe [mm]	Muffe			Schweiß DIN 11850				Schweiß EN ISO 1127 / ISO 4200				Flansch DIN EN 1092-1			
		HM	ØG	LM	H	Ds	Ls	Ws	H	Ds	Ls	Ws	H	ØDF	DF	ØM
10	40	286	G ¾	65	286	13	90	1,5	286	17,2	90	1,6	286	90	130	14
	50	306			306				306				306			
15	40	286	G ½	65	286	19	90	1,5	286	21,3	90	1,6	286	95	130	18
	50	306			306				306				306			
20	40	288	G ¾	75	288	23	100	1,5	288	26,9	100	1,6	288	105	150	24
	50	308			308				308				308			
	63	342			342				342				342			
25	50	-	-	-	-	-	-	-	-	-	-	-	315	115	160	30
	63	346	G 1	90	346	29	130	1,5	346	33,7	130	2	346			
	80	368			368				368				368			
32	63	366	G 1 ¼	110	366	35	140	1,5	366	42,4	140	2	366	140	180	38
	80	390			390				390				390			
40	80	394	G 1 ½	120	394	41	150	1,5	394	48,3	150	2	394	150	200	44
	125	492			492				492				492			
50	100	465	G 2	150	465	53	175	1,5	465	60,3	175	2	465	165	230	56
	125	497			497				497				497			
65	125	525	G 2 ½	185	525	70	210	2	525	76,1	210	2,3	525	185	290	66
	175	586			586				586				586			
80	125	-	-	-	535	85	230	2	535	88,9	230	2,3	535	200	310	81
	175	-			593				593				593			
	225				-				-				589			
100	125	-	-	-	545	104	260	2	545	114,3	260	2,6	545	235	350	100
	175	-			603				603				603			
	225	-			599				599				599			

Ventilsystem On/Off CLASSIC Typ 8801-GA – Angebotsanfrage

▶ Bitte ausfüllen und mit Ihrer Anfrage oder Bestellung an Ihre nächstgelegene Bürkert-Niederlassung* senden

Firma	Ansprechpartner
Kunden-Nr.	Abteilung
Strasse	Tel./Fax
PLZ-Ort	E-Mail

= Mussfelder

Stückzahl

Erforderliche Liefertermin

Betriebsdaten

Rohrleitung DN PN
 Rohrwerkstoff
 Prozessmedium
 Zustand Medium Flüssigkeit Dampf Gas
 Standard Einheit
 Durchfluss (Q, Q_N, W) ¹⁾
 Temperatur am Ventileingang
 Absolutdruck am Ventileingang

¹⁾ Standardeinheiten: Flüssigkeit Q = m³/h; Dampf W = kg/h; Gase Q_n = nm³/h

Ventildaten

Antriebswerkstoffe PA PPS
 Gehäusewerkstoff Edelstahl
 Dichtwerkstoff Sitz PTFE NBR Andere
 Nenndruck PN
 Nennweite DN
 Anschluss Schweiß Innen Gewinde Clamp
 Anschluss nach Standard ISO DIN ANSI JIS Andere
 Steuerfunktion SFA²⁾ SFB²⁾ Doppeltwirkend
 Steuerdruck min. max.

²⁾ SFA: in Ruhestellung durch Federkraft geschlossen; SFB: in Ruhestellung durch Federkraft geöffnet

Daten Ansteuerung

Klicken Sie bitte auf die Box "Mehr Infos"... Sie werden zu unserer Webseite für dieses Produkt weitergeleitet, wo Sie das Datenblatt herunterladen können.

Elektrischer Stellungsrückmelder

Typ 8697
Für Antriebsgrösse 40 ... 225



- LED-Stellungsanzeige
- Mikro- oder Näherungsschalter für Endlagenrückmeldung
- Gehäuse nach IP 65/67, 4X Rating
- Optional eigensichere Ausführung nach ATEX / IECEx

Endlagenrückmelder

- Mikro-Schalter 24 V DC
 Mikro-Schalter 50 ... 225 V DC/AC
 Induktiver Schalter 3-Leiter PNP
 Induktiver Schalter 2-wire NAMUR (nur mit induktiver Schalter)
 Induktiver Schalter 2-wire 24 V DC 3-Leiter PNP

Elektrischer Anschluss

- Kabeldurchführung
 M12 Steckverbinder

Endlagenrückmelder Anzahl

2x

Zulassungen

- ATEX Kat. 3GD, IECEx
 ATEX Kat. 2DG, IECEx
 ohne

Ventilsystem On/Off CLASSIC Typ 8801-GA – Angebotsanfrage, *Fortsetzung*

Ventilzubehör	
Pilotventil	Hubbegrenzung
<input type="checkbox"/> Pilotventil	<input type="checkbox"/> Hubbegrenzung
Betriebsspannung <input type="text"/>	<input type="checkbox"/> Min./max. Hubbegrenzung , mit optischer Stellungsanzeige
	<input type="checkbox"/> Max. Hubbegrenzung , ohne optische Stellungsanzeige
Bestell-Nummer (falls bekannt): <input type="text"/>	Bestell-Nummer (falls bekannt): <input type="text"/>

Zertifikate
<input type="checkbox"/> Bescheinigung für die Erfüllung der Bestellung EN-ISO 10204 2.1
<input type="checkbox"/> Testbericht EN-ISO 10204 2.2
<input type="checkbox"/> Konformitätszertifizierung für Rohmaterial EN-ISO 10204 3.1
<input type="checkbox"/> EN161 (Europäische Gasgeräterichtlinie)

Kommentar / Sketch

DTS 1000010879 DE Version: X Status: RL (released | freigegeben | validé) printed: 11.02.2020

*Klicken Sie bitte hier, um die für Sie zuständige Bürkert Niederlassung in Ihrer Nähe zu finden → www.burkert.com