



Artikel-Nr. : _____

1623 45 x9

1623 60 19 (Comfort Plus)

1615 45 19 (Minigurtband)



Sehr geehrte Kunden ...

D

...mit dem Kauf des **RolloTron Comfort** haben Sie sich für ein Qualitätsprodukt aus dem Hause RADEMACHER entschieden. Wir danken Ihnen für Ihr Vertrauen.

Dieser Rollladen-Gurtwickler ist sowohl unter Aspekten des größten Komforts und der optimalen Bedienbarkeit als auch unter Gesichtspunkten der Solidität und Langlebigkeit entstanden. Mit einem kompromisslosen Qualitätsanspruch und nach langen Versuchsreihen sind wir stolz, Ihnen dieses innovative Produkt zu präsentieren.

Dahinter stehen alle hochqualifizierten Mitarbeiterinnen und Mitarbeiter aus dem Hause RADEMACHER.



Diese Anleitung ...

...beschreibt Ihnen die Montage, den elektrischen Anschluss und die Bedienung Ihres Rollladen-Gurtwicklers.



Bitte lesen Sie diese Anleitung vollständig durch und beachten Sie alle Sicherheitshinweise, bevor Sie mit den Arbeiten beginnen.

Bewahren Sie diese Anleitung auf und übergeben Sie die Anleitung bei einem Besitzerwechsel auch dem Nachbesitzer.

Bei Schäden, die durch Nichtbeachtung dieser Anleitung und der Sicherheitshinweise entstehen, erlischt die Garantie. Für Folgeschäden, die daraus resultieren, übernehmen wir keine Haftung.

i	Sehr geehrte Kunden	2	18.2	Schaltzeiten (Öffnungs- und Schließzeiten) [▲/▼]; Kurzbeschreibung	33	18.7.6	Menü 7.6 - Motorgeschwindigkeit einstellen	54
1.	Lieferumfang	4	18.2.1	Menü 2 - Öffnungs- und Schließzeiten [▲/▼] einstellen	36	18.7.7	Menü 7.7 - Geräteeinstellungen; Kurzbeschreibung	54
2.	Gesamtansicht	5	18.3	Abenddämmerungsautomatik; Kurzbeschreibung	40	18.7.8	Menü 7.7.1 - Automatische Sommer-/Winterzeitumstellung ein-/ausschalten	55
3.	Display-Gesamtübersicht	6	18.3.1	Menü 3 - Die Abenddämmerungsautomatik [☾] anpassen	41	18.7.9	Menü 7.7.2 - Displaykontrast einstellen	55
4.	Zeichenerklärung	7	18.4	Sonnenautomatik; Kurzbeschreibung	43	18.7.10	Menü 7.7.3 - Permanente Displaybeleuchtung einstellen	56
5.	Allgemeine Sicherheitshinweise	7	18.4.1	Menü 4 - Die Sonnenautomatik [☀] einstellen	45	18.7.11	Menü 7.7.4 - Uhrmodus einstellen	56
6.	Richtige Verwendung	9	18.5	Morgendämmerungsautomatik; Kurzbeschreibung	46	18.7.12	Menü 7.7.5 - Tastensperre ein-/ausschalten	57
7.	Falsche Verwendung	9	18.5.1	Menü 5 - Die Morgendämmerungszeit [☀] anpassen	47	18.7.13	Menü 7.7.6 - Softwareversion anzeigen	58
8.	Zulässige Rollladen-Gurtbänder	10	18.6	Zufallsfunktion; Kurzbeschreibung	48	19.	Alle Einstellungen löschen, Software-Reset	59
9.	Kurzbeschreibung	11	18.6.1	Menü 6 - Die Zufallsfunktion [☰] einstellen	48	20.	Einen Hardware-Reset durchführen	59
10.	Funktionsübersicht	12	18.7	Menü 7 - Systemeinstellungen [⚙]; Kurzbeschreibung	49	21.	Den RolloTron Comfort ausbauen (z. B. bei Umzug)	60
11.	Allgemeine Montagehinweise	13	18.7.1	Menü 7.1 - Uhrzeit und Datum [🕒] einstellen	50	22.	Das Gurtband bei Geräteausfall entfernen	62
11.1	Sie benötigen folgendes Werkzeug	13	18.7.2	Menü 7.2 - Endpunkte [⏸] einstellen	50	23.	Was tun, wenn...?	63
11.2	Montagevorbereitungen	14	18.7.3	Menü 7.3 - Lüftungsposition [▼] einstellen	51	24.	Hinweise zur Wartung und Pflege	65
12.	Sicherheitshinweise zum elektrischen Anschluss	16	18.7.4	Menü 7.4 - Postleitzahl [PLZ] einstellen	52	25.	Technische Daten	66
12.1	Elektrischer Anschluss	17	18.7.5	Menü 7.5 - Wochenprogramm [📅] einstellen	53	26.	Zugkraftdiagramme	67
13.	Das Gurtband einziehen und befestigen	18				27.	Werkzeiteinstellungen	68
14.	Den RolloTron Comfort einbauen	19				28.	Zeitzonentabelle	69
15.	Kurzbeschreibung der Tastenfunktionen	21				29.	CE-Zeichen und EG Konformitätserklärung	70
15.1	Kurzbeschreibung der Normalanzeige und des Hauptmenüs	22				30.	Zubehör	71
15.2	Einführung zum Öffnen und Schließen der Menüs	23				31.	Garantiebedingungen	71
16.	Erstinbetriebnahme mit dem Installationsassistenten	24						
17.	Manuelle Bedienung	28						
17.1	Anfahren einer Zielposition	29						
18.	Menüübersicht / Hauptmenü	30						
18.1	[AUTO] Automatikbetrieb; Kurzbeschreibung	31						
18.1.1	Menü 1 - Automatikbetrieb ein-/ausschalten	32						



1. Lieferumfang (Artikel-Nr. 1623 45 x9) *

D

* gültig auch für die Artikelnummern 1623 60 19 / 1615 45 19

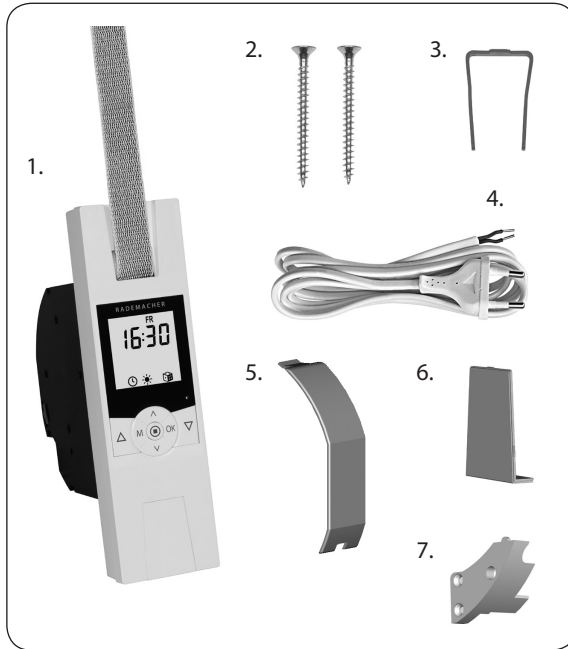

Legende

1. Gurtwickler RolloTron Comfort oder Comfort Plus
2. 2 x Montageschrauben (4 x 55 mm)
3. Entriegelungsklammer (im Gehäuse)
4. Anschlusskabel mit Eurostecker
5. Wickelradfachabdeckung
6. Abdeckblende
7. Zugentlastung inkl. Montageschrauben



2. Gesamtansicht (Artikel-Nr. 1623 45 x9) *

D

* gültig auch für die Artikelnummern 1623 60 19 / 1615 45 19

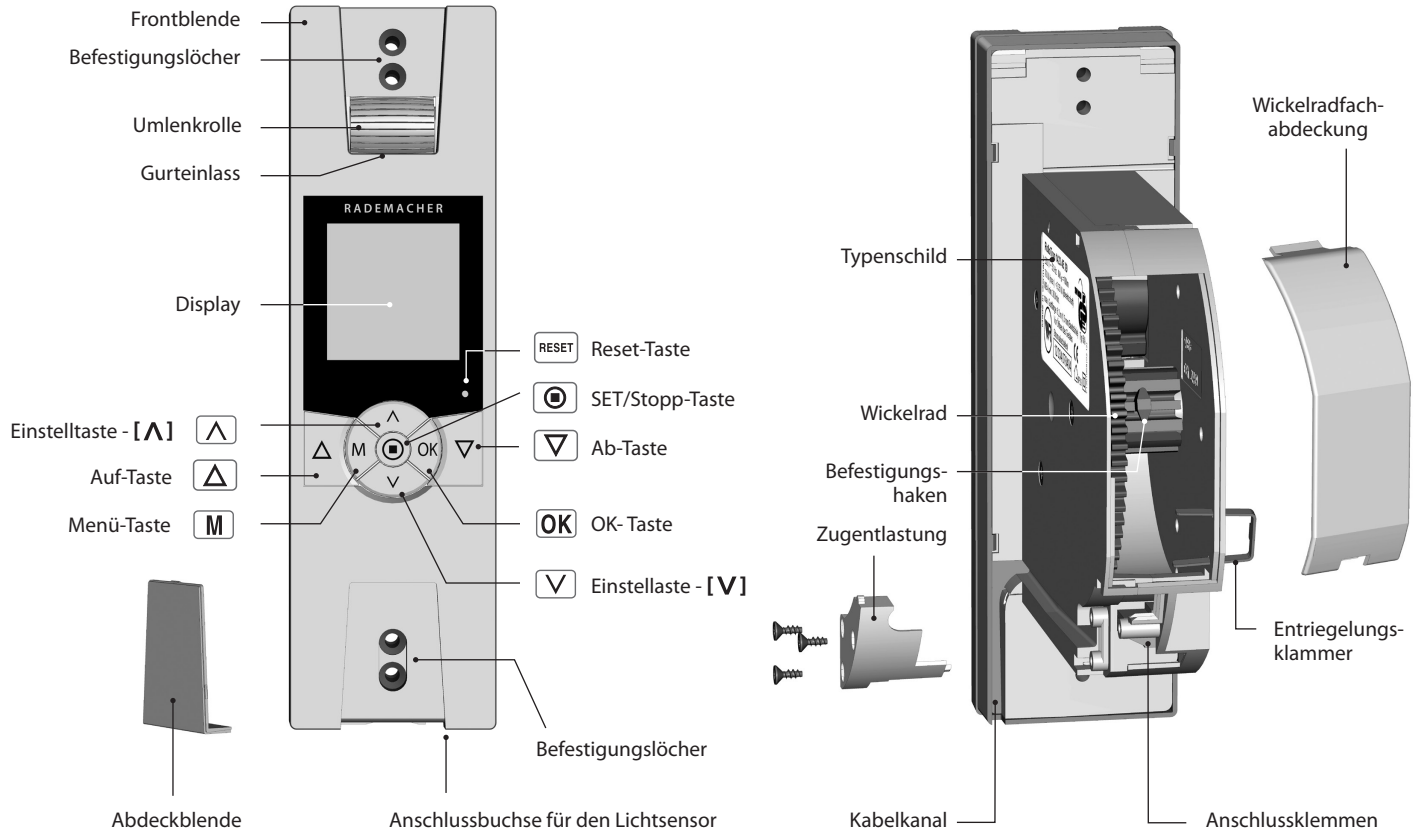



3. Display-Gesamtübersicht

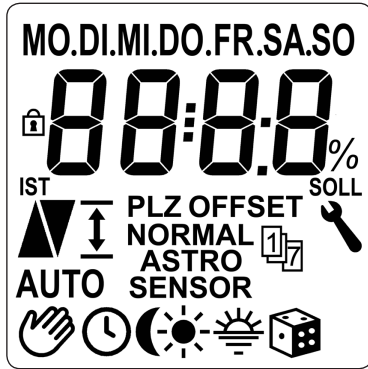

Legende der Displaysymbole

[MO ... SO]	Wochentage		Wochenprogramm
	Uhrzeit / Einstellparameter	[AUTO]	AUTO - Automatikbetrieb
	Tastensperre		Automatikbetrieb aus
[IST]	IST - Wert		Schaltzeiten
	Fahrtrichtung Auf/Ab		Abenddämmerungsautomatik
	Endpunkteinstellung		Sonnenautomatik
[PLZ]	PLZ - Postleitzahl		Morgendämmerungsautomatik
[OFFSET]	OFFSET (bei Astrozeit)		Zufallsfunktion
[NORMAL]	Schaltzeitmodi		Systemeinstellungen
[ASTRO]		[SOLL]	SOLL - Wert
[SENSOR]		[%]	Dimension (Prozent)



4. Zeichenerklärung

D



Lebensgefahr durch Stromschlag.

- ◆ Dieses Zeichen weist Sie auf Gefahren bei Arbeiten an elektrischen Anschlüssen, Bauteilen etc. hin. Es fordert Sicherheitsmaßnahmen zum Schutz von Gesundheit und Leben.



Wichtige Sicherheitshinweise.



Hier geht es um Ihre Sicherheit.

Beachten und befolgen Sie bitte alle so gekennzeichneten Hinweise.

HINWEIS / WICHTIG

Auf diese Weise machen wir Sie auf weitere, für die einwandfreie Funktion, wichtige Inhalte aufmerksam.



5. Allgemeine Sicherheitshinweise



Bei allen Arbeiten an elektrischen Anlagen besteht Lebensgefahr durch Stromschlag.

- ◆ Der elektrische Anschluss und alle Arbeiten an elektrischen Anlagen müssen durch eine zugelassene Elektrofachkraft nach den Anschlusshinweisen in dieser Anleitung erfolgen, s. Seite 16.
- ◆ Führen Sie alle Montage- und Anschlussarbeiten im spannungslosen Zustand aus.



Der Einsatz defekter Geräte kann zur Gefährdung von Personen und zu Sachschäden führen (Stromschlag, Kurzschluss).

- ◆ Verwenden Sie niemals defekte oder beschädigte Geräte.
- ◆ Prüfen Sie das Gerät und das Netzkabel auf Unversehrtheit.
- ◆ Wenden Sie sich bitte an unseren Kundendienst (s. Seite 72), falls Sie Schäden am Gerät feststellen.



Bei unsachgemäßem Gebrauch besteht erhöhte Verletzungsgefahr.

- ◆ Unterweisen Sie alle Personen im sicheren Gebrauch des RolloTron Comfort.
- ◆ Verhindern Sie dass Personen mit eingeschränkten Fähigkeiten sowie Kinder mit ortsfesten Steuerungen spielen.
- ◆ Beobachten Sie während der Einstellungen den Rollladen und halten Sie Personen fern, die durch plötzliches Nachrutschen des Rollladens zu Schaden kommen können.
- ◆ Führen Sie alle Reinigungsarbeiten am Rollladen im spannungslosen Zustand aus.



Die Netzsteckdose und der Netzstecker müssen immer frei zugänglich sein.



Nach der Norm DIN EN 13659 muss dafür Sorge getragen werden, dass die für die Behänge festgelegten Verschiebebedingungen nach EN 12045 eingehalten werden. In ausgerollter Stellung muss bei einer Kraft von 150 N in Aufwärtsrichtung an der Unterkante die Verschiebung mindestens 40 mm betragen.

Dabei ist besonders darauf zu achten, dass die Ausfahrgeschwindigkeit des Behanges auf die letzten 0,4 m, kleiner als 0,2 m/s sein muss.



Das Überschreiten der maximal zulässigen Laufzeit (KB) kann zur Überlastung und zur Beschädigung des RolloTron Comfort führen.

- ◆ Die maximal zulässige Laufzeit für eine Fahrt darf im Betrieb nicht überschritten werden. Der RolloTron Comfort verfügt dazu über eine **Laufzeitbegrenzung (KB)** von vier Minuten.
- ◆ Hat die Laufzeitbegrenzung angesprochen, muss der RolloTron Comfort mindestens 12 Minuten lang abkühlen. Die volle Betriebsbereitschaft ist nach ca. einer Stunde wieder hergestellt.



6. Richtige Verwendung

D

Verwenden Sie den RolloTron Comfort nur ...

... zum Heben und Senken von Rollläden mit zulässigem Gurtband.



Verwenden Sie nur Original-Ersatzteile von RADEMACHER.

- ◆ Sie vermeiden so Fehlfunktionen bzw. Schäden am RolloTron Comfort.
- ◆ Als Hersteller übernehmen wir keine Garantie bei der Verwendung herstellerfremder Bauteile und daraus entstehender Folgeschäden.
- ◆ Alle Reparaturen am RolloTron Comfort dürfen nur vom autorisierten Kundendienst durchgeführt werden.

Einsatzbedingungen

- ◆ Betreiben Sie den RolloTron Comfort nur in trockenen Räumen.
- ◆ Für den elektrischen Anschluss muss am Einbauort ständig ein 230 V / 50 Hz Stromanschluss mit bauseitiger Freischaltvorrichtung (Sicherung) vorhanden sein.
- ◆ Bei Verwendung des beiliegenden Anschlusskabels mit Eurostecker muss bauseitig eine frei zugängliche 230 V / 50 Hz Netzsteckdose vorhanden sein.
- ◆ Der Rollladen muss sich leichtgängig heben und senken lassen, er darf nicht klemmen.
- ◆ Die Montagefläche für den RolloTron Comfort muss eben sein.



7. Falsche Verwendung

Die Verwendung des RolloTron Comfort für andere als die zuvor genannten Anwendungsbereiche ist nicht zulässig und gilt als nicht bestimmungsgemäß.

- ◆ Montieren Sie den RolloTron Comfort niemals im Außenbereich.



8. Zulässige Rollladen-Gurtbänder

D

WICHTIG

Verwenden Sie nur Gurtbänder in den zulässigen Längen. Werden längere Gurtbänder eingezogen, kann das zur Beschädigung des RolloTron Comfort führen.

HINWEIS

Die Angaben sind Richtwerte und gelten für eine ideale Einbausituation. Auf Grund von bauseitigen Gegebenheiten können die Werte abweichen.

Tabelle 1: Zulässige Rollladen-Gurtbänder

RolloTron: Artikel-Nr.:		Comfort (Minigurt) 1615 45 19	Comfort 1623 45 x9	Comfort Plus 1623 60 19
Gurtbandbreite:	Gurtstärke	Maximale Gurtlänge		
15 mm (Minigurtband)	1,0 mm	7,6 m	---	---
	1,0 mm	---	7,6 m	15 m
23 mm (Standardgurtband)	1,3 mm	---	6,2 m	13 m
	1,5 mm	---	5,2 m	11 m

Tabelle 2: Zulässige Rollladenfläche (m²)

Rollladentyp:	Gewicht/m²	zulässige Rollladenfläche (m²)		
Kunststoffrollläden	(4,5 kg/m ²)	ca. 6 m ²	ca. 6 m ²	ca. 10 m ²
Aluminium- und Holzrollläden	(10,0 kg/m ²)	ca. 3 m ²	ca. 3 m ²	ca. 6 m ²

Der RolloTron Comfort ist ein Rollladenantrieb für den Innenbereich. Die Montage erfolgt als Unterputzgerät. Die Stromversorgung erfolgt über das beiliegende Anschlusskabel mit Stecker oder über eine fest verlegte Zuleitung.

Softstart / Softstopp

Der RolloTron Comfort verfügt über eine Softstart- und Softstoppfunktion. Durch sanftes Anfahren und Anhalten wird die Mechanik des Gurtwicklers und das Gurtband entsprechend geschont.

Hinderniserkennung

Die Bewegung des Gurtbandes wird überwacht. Trifft der Rollladen bei der AB (▽)-Bewegung auf ein Hindernis, bewegt sich das Gurtband nicht mehr und der Gurtwickler wird ausgeschaltet.



Nach der Abschaltung ist ein direkter Betrieb in die gleiche Richtung nicht mehr möglich.

Lassen Sie den Gurtwickler in die Gegenrichtung fahren und entfernen Sie ein eventuell vorhandenes Hindernis. Danach ist auch der Betrieb in die ursprüngliche Richtung wieder möglich.

HINWEIS

Bitte achten Sie nach einem Auslösen der Hinderniserkennung darauf, dass das Gurtband bei der nächsten Fahrt wieder gleichmäßig aufgewickelt wird.

Überlastsicherung

Der RolloTron Comfort ist gegen Überlastung geschützt.

Blockiert der Antrieb bei der AUF (△)-Bewegung (z. B. durch Vereisung) wird der Gurtwickler ebenfalls ausgeschaltet. Nach Beseitigung der Überlastungsursache ist er wieder in beide Richtungen voll betriebsbereit.

- ◆ Display-Hintergrundbeleuchtung
- ◆ Inbetriebnahmeassistent
- ◆ Manuelle Bedienung
- ◆ Direkte Einstellung und Anfahrt einer Zielposition
- ◆ AUTO/MANU - Umschaltung
- ◆ Einfache Konfiguration durch menügeführte Bedienung
- ◆ Wochenprogramm:
 - Wochenschaltzeiten (2 x)
 - 1 x [▲] und 1 x [▼] für [MO...SO]
 - Werktags - und Wochenendschaltzeiten (4 x)
 - 1 x [▲] und 1 x [▼] für [MO...FR]
 - 1 x [▲] und 1 x [▼] für [SA+SO]
 - Einzeltageschaltzeiten (14 x)
 - 1 x [▲] und 1 x [▼] für [MO / DI / MI / ... SO]
 - Einen zweiten Schaltzeitblock aktivieren, (doppelte Schaltzeiten, s. Seite 34).
- ◆ Abenddämmerungsautomatik
 - Abenddämmerungsfunktion mit Astroprogramm
 - Abenddämmerungsfunktion mit Lichtsensor
- ◆ Sonnenautomatik (mit Lichtsensor)
- ◆ Morgendämmerungsautomatik mit Astroprogramm
- ◆ Zufallsfunktion
- ◆ Lüftungsposition
- ◆ Endpunkteinstellung
- ◆ Tastensperre
- ◆ Systemeinstellungen

- ◆ Dauerhafte Speicherung der Einstellungen
- ◆ Automatische Sommer-/Winterzeitumstellung
- ◆ Hinderniserkennung
- ◆ Überlastsicherung
- ◆ Softstart- und Softstopp

Beschreibung und Einstellung der einzelnen Funktionen

Ein genaue Beschreibung der einzelnen Funktionen und deren Einstellung folgt ab Seite 21.

i 11. Allgemeine Montagehinweise



Eine schlechte Gurtbandführung kann das Gurtband zerstören und den RolloTron Comfort unnötig belasten.

- ◆ Montieren Sie den Gurtwickler so, dass das Gurtband möglichst senkrecht in das Gerät einläuft, Sie vermeiden dadurch unnötige Reibung und Verschleiß.



Bei falscher Montage können Sachschäden entstehen.

- ◆ Während des Betriebes sind starke Kräfte wirksam, die eine sichere Montage auf einem festen Untergrund erfordern.

i 11.1 Sie benötigen folgendes Werkzeug

- ◆ Schraubendreher
- ◆ Schere
- ◆ Zollstock oder Maßband
- ◆ Stift

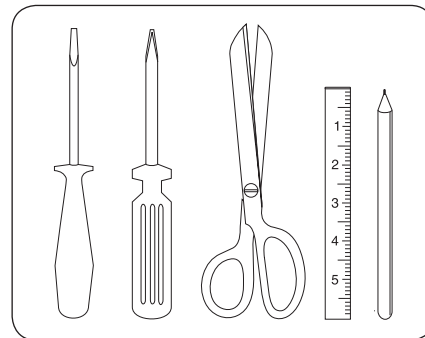

1. Maße nehmen.

- ◆ Prüfen Sie ob der Gurtkasten ausreichend Platz für den RolloTron Comfort bietet.

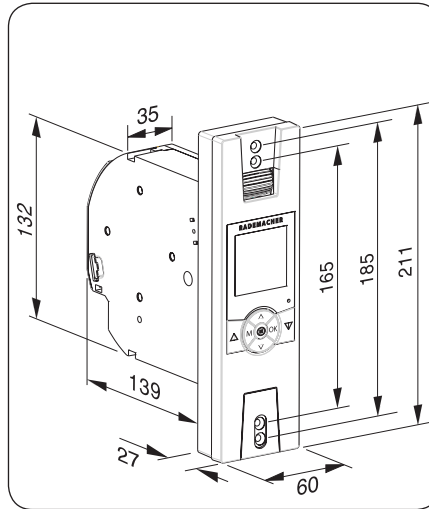

Alle Maßangaben in mm

RolloTron Comfort
Artikel-Nr.:

1615 45 19 (Minigurtband)
1623 45 x9 (Standardgurtband)

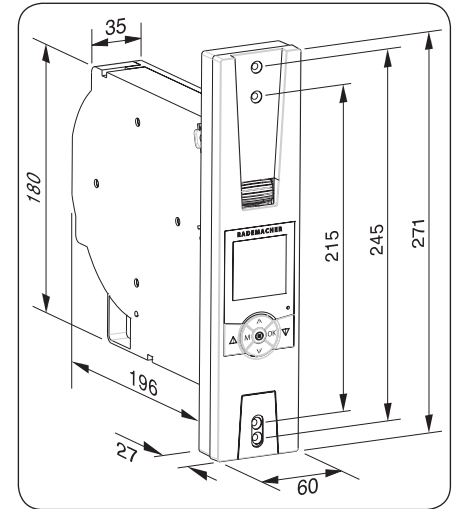

Alle Maßangaben in mm

RolloTron Comfort Plus
Artikel-Nr.:

1623 60 19 (Standardgurtband)

2. Den alten Gurtwickler ausbauen, falls Sie eine bestehende Rollladenanlage umrüsten.

- ◆ Lassen Sie den Rollladen ganz herunter, bis die Lamellen vollständig geschlossen sind.
- ◆ Bauen Sie den alten Gurtwickler aus und wickeln Sie das Gurtband ab.



Es besteht Verletzungsgefahr durch die vorgespannte Feder im alten Gurtwickler.

- ◆ Die Federdose kann beim Herausnehmen unkontrolliert zurückschnellen. Halten Sie die Federdose beim Lösen des Gurtbandes gut fest und lassen Sie sie langsam zurückdrehen, bis die Federdose vollständig entspannt ist.

3. Das Gurtband vorbereiten.

- ◆ Schneiden Sie das Gurtband ca. 20 cm unterhalb des Gurtkastens ab.
- ◆ Schlagen Sie das Ende des Gurtbandes ca. 2 cm um und schneiden Sie in die Mitte einen kurzen Schlitz. So können Sie später das Band auf dem Wickelrad einhaken.

Empfehlung

- ◆ Das Gurtband muss möglichst gerade und leicht laufen. Montieren Sie bei schwergängigen Rollläden eine Umlenkrolle an den Gurtkasten, Sie vermeiden dadurch unnötige Reibung und Verschleiß am Gurtband.

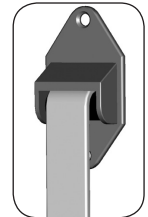
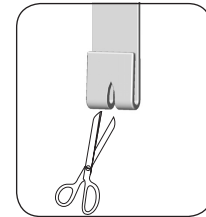
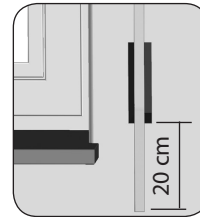
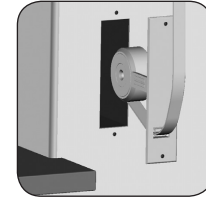
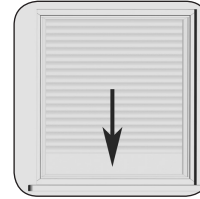

Zubehör, s. Seite 71



Bei allen Arbeiten an elektrischen Anlagen besteht Lebensgefahr durch Stromschlag.

- ◆ Der elektrische Anschluss und alle Arbeiten an elektrischen Anlagen müssen durch eine zugelassene Elektrofachkraft, nach den Anschlussplänen in dieser Anleitung, erfolgen.
- ◆ Führen Sie alle Montage- und Anschlussarbeiten nur im spannungslosen Zustand aus.
- ◆ Trennen Sie die Zuleitung allpolig vom Netz und sichern Sie sie gegen Wiedereinschalten.
- ◆ Prüfen Sie die Anlage auf Spannungsfreiheit.
- ◆ Vergleichen Sie vor dem Anschluss die Angaben zur Spannung/Frequenz auf dem Typenschild mit denen des örtlichen Netzes.

HINWEIS

Der elektrische Anschluss des RolloTron Comfort kann sowohl mit dem beiliegenden Anschlusskabel als auch über eine fest verlegte Zuleitung erfolgen.

- 1. Das beiliegende Anschlusskabel anschließen.**
Die Farbbelegung ist beim Anschluss nicht relevant.



Beschädigte Kabel können einen Kurzschluss verursachen.

- ◆ Achten Sie auf eine sichere Verlegung.
- ◆ Das Anschlusskabel darf beim Anschrauben des Gurtwicklers nicht gequetscht und beschädigt werden.

- 2. Das Anschlusskabel sicher verlegen.**

- ◆ Verlegen Sie das Anschlusskabel im Kabelkanal des RolloTron Comfort.

- 3. Schrauben Sie zum Schluss die Zugentlastung mit den beiliegenden Schrauben an.**

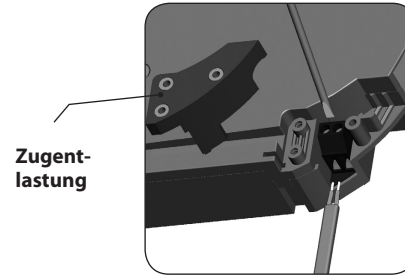

RolloTron Comfort

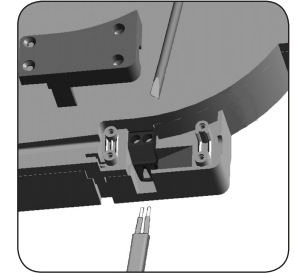

RolloTron Comfort Plus

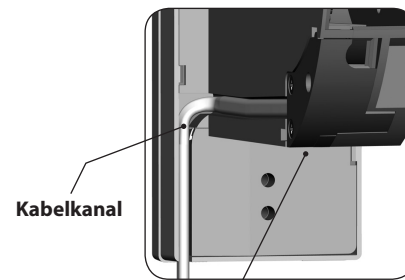

Zugentlastung

1. **Stecken Sie den Netzstecker in die Steckdose.**
2.  **Drücken Sie die [Auf]-Taste solange, bis der Befestigungshaken im Wickelradfach gut erreichbar ist.**



Es besteht Verletzungsgefahr durch das Wickelrad.

- ◆ Fassen Sie nicht bei laufendem Motor in das Wickelradfach.

3. **Ziehen Sie den Netzstecker unbedingt wieder aus der Steckdose und führen Sie dann das Gurtband von oben in den RolloTron ein.**

- ◆ Führen Sie das Gurtband im Gerät weiter, wie rechts unten in der Schnittdarstellung gezeigt und schieben Sie anschließend das Gurtband von oben über den Befestigungshaken.

4. **Stecken Sie den Netzstecker erneut in die Steckdose.**

- ◆ Drücken Sie die [Auf]-Taste solange, bis sich das Gurtband einmal ganz um das Wickelrad gewickelt hat.
- ◆ Ziehen Sie das Gurtband beim Aufwickeln so stramm, dass sich die Umlenkrolle mitdreht.

5. **Ziehen Sie den Netzstecker wieder aus der Steckdose und setzen Sie zum Schluss die beiliegende Wickelradfachabdeckung auf das Wickelradfach.**

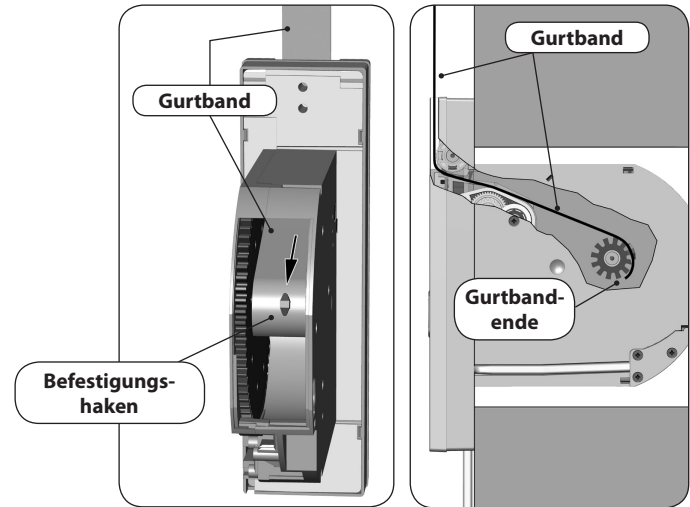
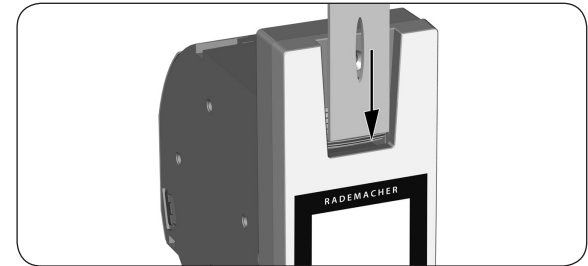

Gurtbandverlauf im RolloTron Comfort



14. Den RolloTron Comfort einbauen

D

Bauen Sie den RolloTron Comfort möglichst gerade ein, damit sich das Gurtband korrekt aufwickeln kann.

Achten Sie darauf, dass der RolloTron Comfort frei im Gurtkasten sitzt und nicht am Mauerwerk anliegt, es kann sonst zu Geräuschbildung kommen.

1. **Schieben Sie den RolloTron Comfort in den Gurtkasten und schrauben Sie ihn mit den beiliegenden Schrauben fest.**

WICHTIG

Achten Sie darauf, dass das Anschlusskabel korrekt im Kabelkanal liegt, es kann sonst beim Anschrauben gequetscht und beschädigt werden.

2. **Schieben Sie die beiliegende Abdeckblende über die unteren Montagelöcher.**

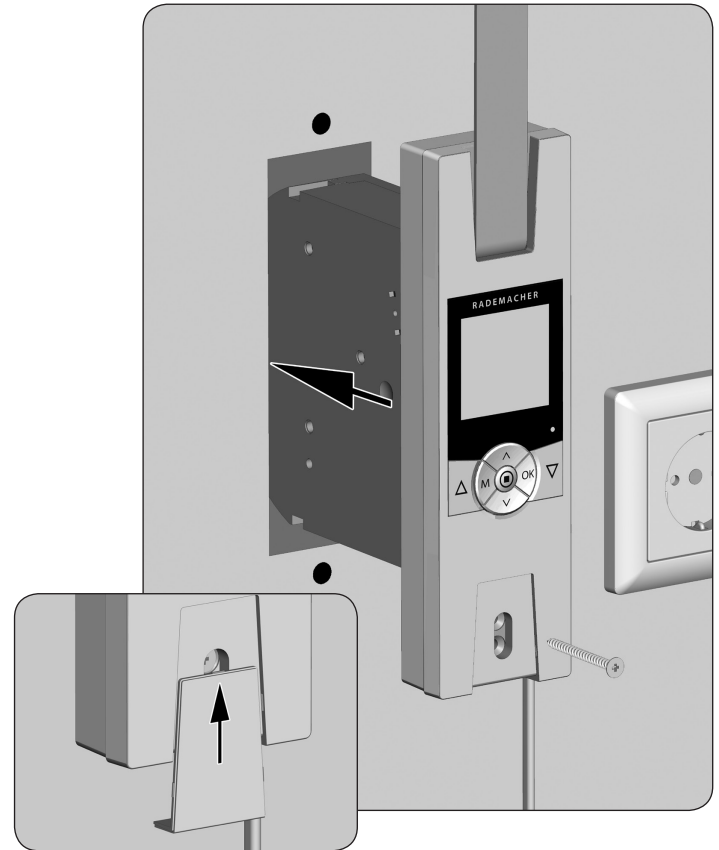

3. Den Lichtsensor montieren (nicht im Lieferumfang, s. Seite 71, Zubehör).

- ◆ Stecken Sie die den Stecker des Lichtsensors in die vorgesehene Anschlussbuchse an der Unterseite des RolloTron Comfort.
- ◆ Befestigen Sie anschließend den Lichtsensor mit dem Saugnapf an der Fensterscheibe.

HINWEIS

Die Position des Lichtsensors an der Fensterscheibe legt fest, bis wohin sich der Rollladen bei Sonneneinfall schließen soll.

4. Inbetriebnahme

- ◆ Stecken Sie den Netzstecker wieder in die 230V / 50Hz Netzsteckdose. Die Montage ist damit abgeschlossen.

WICHTIG

Die Netzsteckdose und der Netzstecker müssen immer frei zugänglich sein.

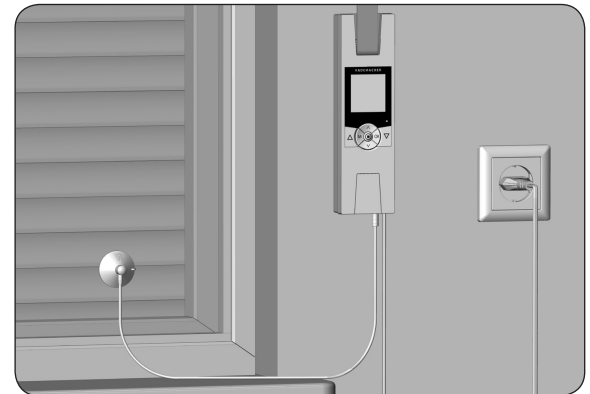
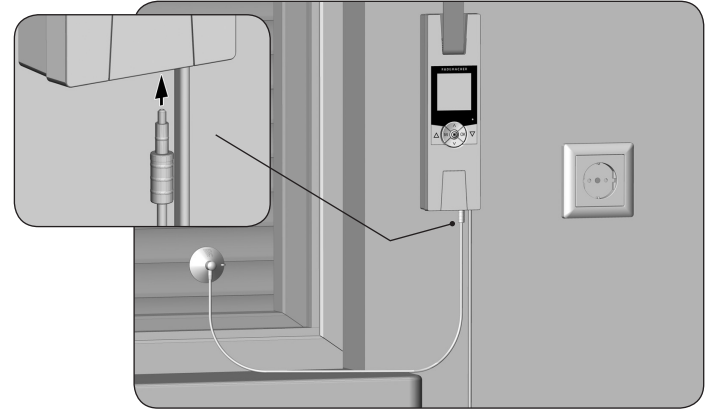



15. Kurzbeschreibung der Tastenfunktionen

D



Die Bedientasten [Auf / Ab]

- ◆ Manuelle Bedienung [Auf▲ / Ab▼].



SET/Stopp-Taste, [●]

- ◆ Einstellen (setzen) verschiedener Funktionen.
- ◆ Manueller Stopp der Rollladenfahrt.



Menütaste, [M]

- ◆ Das Hauptmenü öffnen.
- ◆ zurück zum letzten Menü bzw. zur Normalanzeige.



Einstelltasten, [▲/▼]

- ◆ Einstellen der Parameter (mehr / weniger).
- ◆ Bei längerem Drücken einer Taste erfolgt ein schneller Ziffernlauf in die jeweilige Richtung.
- ◆ Einstellen und Anfahren einer Zielposition.



[OK]-Taste

- ◆ Das ausgewählte Menü bestätigen und öffnen.
- ◆ Eingaben bestätigen und speichern.
- ◆ Weiter zur nächsten Eingabe.



[Reset]-Taste, s. Seite 5

- ◆ Einen Hardwarereset durchführen, s. Seite 59.

Die Normalanzeige (Beispiel)



- ◆ Anzeige des aktuellen Wochentags und der Uhrzeit.
- ◆ Anzeige der aktivierten Funktionen.
- ◆ Die manuelle Bedienung des RolloTron Comfort ist nur in der Normalanzeige möglich.

Das Hauptmenü

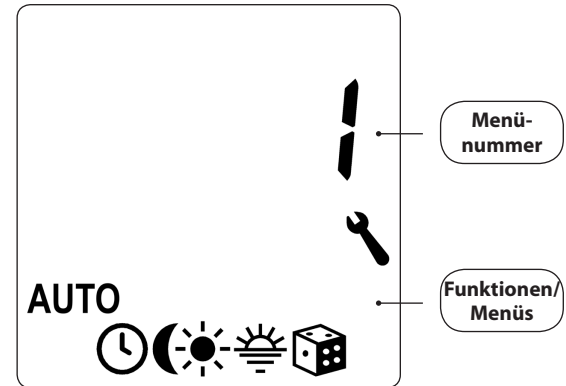

- ◆ Anzeige und Auswahl der einzelnen Funktionen bzw. Menüs.
- ◆ Anzeige der jeweiligen Menünummer.
- ◆ Im Hauptmenü ist keine manuelle Bedienung möglich.
- ◆ Während der Einstellungen werden keine automatischen Schaltbefehle ausgeführt.
- ◆ Erfolgt bei aktiviertem Menü ca. 120 Sekunden lang keine Tastenbetätigung, wechselt die Anzeige automatisch wieder in die Normalanzeige.

1. Das **Hauptmenü** öffnen.
Durch Drücken der [**M**]-Taste in der Normalanzeige, öffnet sich das Hauptmenü.

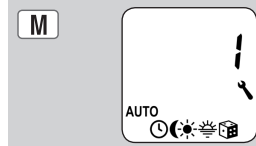

2. Das gewünschte Menü bzw. die Menünummer auswählen.
Das ausgewählte Menü wird durch ein **blinkendes Symbol** angezeigt.

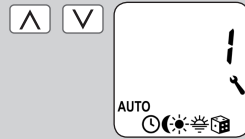

3. Das ausgewählte Menü durch Drücken der [**OK**]-Taste öffnen.



4. Die gewünschte Einstellung vornehmen und mit [**OK**] bestätigen.

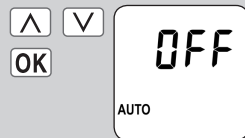

Beispiel

5. Zurück zur **Normalanzeige** wechseln.

Drücken Sie dazu **eine Sekunde** lang die [**M**]-Taste.

In jedem Menü kann durch Drücken der [**M**]-Taste zur **Normalanzeige** gewechselt werden.

Durch ein **kurzes Tippen** der [**M**]-Taste springt man einen Menüschritt zurück.

Erfolgt **ca. 120 Sekunden** lang **keine Tastenbetätigung**, wechselt die Anzeige automatisch wieder in die **Normalanzeige**.

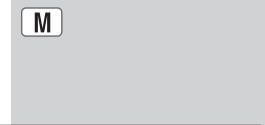

Um den RolloTron Comfort einfach und schnell zu konfigurieren steht Ihnen ein Installationsassistent zur Verfügung. Dieser wird Sie bei einer **Erstinbetriebnahme** oder nach einem **Softwarerest** (s. Seite 59) automatisch durch die ersten Grundeinstellungen führen.

Den Installationsassistenten verlassen.

Drücken Sie die **[M]-Taste** 2 Sekunden lang, falls Sie den Installationsassistenten vorzeitig beenden wollen.

Betriebsbereitschaft

Der RolloTron Comfort ist nach dem Beenden des Installationsassistenten betriebsbereit.

Darüber hinaus können Sie jederzeit im Hauptmenü und in den Systemeinstellungen weitere individuelle Anpassungen vornehmen bzw. ändern.

Wichtige Hinweise zur Einstellung der Endpunkte

Damit der Rollladen oben und unten an der von Ihnen gewünschten Stelle stehenbleibt, müssen die Endpunkte eingestellt werden. Sie müssen unbedingt beide Endpunkte einstellen, sonst kann es zu Funktionsstörungen kommen.

WICHTIG

- ◆ Ohne Endpunkteinstellung läuft der RolloTron Comfort nur solange, wie eine der beiden Bedientasten gedrückt wird.
- ◆ Ohne Endpunkteinstellung bleiben die Automatikfunktionen gesperrt.
- ◆ Stellen Sie den **oberen Endpunkt** nicht ganz bis zum Anschlag ein.
- ◆ Achten Sie beim Einstellen des **unteren Endpunktes** darauf, dass das Gurtband beim Erreichen des Endpunktes nicht zu schlaff wird.
- ◆ Lassen Sie die Tasten rechtzeitig los und fahren Sie nicht über den jeweiligen Endpunkt hinaus. Es kann sonst zur Überlastung bzw. Zerstörung des Rollladens und/oder des Motors führen.

HINWEIS

- ◆ Nach einiger Zeit müssen Sie eventuell die Endpunkte neu einstellen, da es im laufenden Betrieb zu einer Verlängerung des Gurtbandes durch Dehnung kommen kann.
-

1. Den **oberen Endpunkt** einstellen.

- a) Dazu die [**Auf**]-Taste gedrückt halten.
- b) Der Rollladen fährt hoch.
- c) Die [**Auf**]-Taste loslassen, sobald der gewünschte obere Endpunkt erreicht ist.

- d) Den oberen Endpunkt korrigieren, falls nötig.

- e) Den oberen Endpunkt speichern.

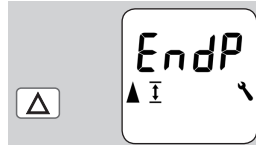

2. Den **unteren Endpunkt** einstellen und speichern.

Wiederholen Sie dazu die Punkte **1.a** - **1.e** mit der [**Ab**]-Taste.

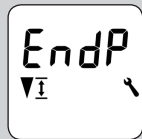

3. Die **Uhrzeit** einstellen und bestätigen.

HINWEIS

Durch längeres Drücken einer Einstelltaste beginnt ein schneller Ziffernlauf.

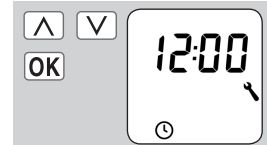

4. Das **Datum** (Wochentag/ Monat) einstellen und bestätigen.



5. Das **Jahr** einstellen und bestätigen.



6. Die ersten beiden Ziffern Ihrer **deutschen Postleitzahl [PLZ]** oder die **gewünschte internationale Zeitzone** einstellen und bestätigen.

Weitere Hinweise dazu finden Sie auf Seite 52.



46 = Werks-einstellung

7. Die **Öffnungszeit** [▲] einstellen und bestätigen.
Die Öffnungszeit gilt für die ganze Woche [M0...S0].

An dieser Stelle ist die Öffnungszeit als **Wochenschaltzeit** [M0...S0] vor-eingestellt.

- a) Den **Schaltzeitmodus für die Öffnungszeit** [▲] einstellen.

NORMAL

Der Rollladen fährt zur eingestellten Öffnungszeit nach oben.

ASTRO

Der Rollladen fährt zur täglich neu berechneten Morgendämmerung nach oben.

Schaltzeitmodus >

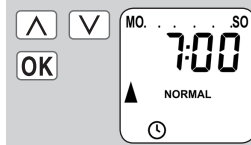

Bei Bedarf können Sie später im **Wochenprogramm** zwischen drei **Schaltzeitprogrammen** auswählen, s. Seite 53.



Die eingestellte Öffnungszeit wird als „frühestens um xx:xx Uhr“ gewertet.

s. Seite 35

- b) Wurde [ASTRO] ausgewählt, erscheint die für den aktuellen Tag berechnete Öffnungszeit.

- c) Weiter zur Einstellung der Schließzeit.

8. Die **Schließzeit** [▼] einstellen und bestätigen.
Die Schließzeit gilt für alle Wochentage [M0..S0].

An dieser Stelle ist die Schließzeit als **Wochenschaltzeit** [M0..S0] vor-eingestellt.

- a) Den **Schaltzeitmodus für die Schließzeit** [▼] einstellen.

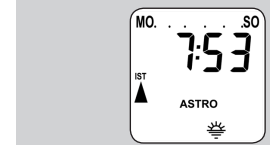

OK

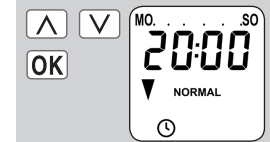

Bei Bedarf können Sie später im **Wochenprogramm** zwischen drei **Schaltzeitprogrammen** auswählen, s. Seite 53.



NORMAL

Der Rollladen fährt zur eingestellten Schließzeit nach unten.

ASTRO

Der Rollladen fährt zur täglich neu berechneten Abenddämmerung nach unten.

SENSOR

Der Rollladen fährt täglich zu der vom Lichtsensor gemessenen Dämmerung nach unten.

Schaltzeitmodus >

- b) Wurde [**ASTRO**] ausgewählt, erscheint die für den aktuellen Tag berechnete Schließzeit.
- c) Die Einstellungen bestätigen und zurück zur Normalanzeige.

Die eingestellte Schließzeit wird als „**spätestens um xx:xx Uhr**“ gewertet.

Die eingestellte Schließzeit wird als „**spätestens um xx:xx Uhr**“ gewertet.

s. Seite 35



OK

9. Nach der letzten Einstellung erscheint die **Normalanzeige**.
Der RolloTron Comfort ist jetzt betriebsbereit.



△ ▽ 17. Manuelle Bedienung

Die Bedienung von Hand ist in jeder Betriebsart möglich und hat Vorrang vor den programmierten Automatikfunktionen.

1. △ **Den Rollladen öffnen.**
Der Rollladen fährt durch einen kurzen Tastendruck bis zum oberen Endpunkt.
2. △ / ▽ oder ⊕ **Den Rollladen zwischenzeitlich stoppen.**
3. ▽ **Den Rollladen schließen.**
Der Rollladen fährt durch einen kurzen Tastendruck bis zur eingestellten **Lüftungsposition** oder bis zum unteren **Endpunkt**.
Lüftungsposition, s. Seite 51
Bei eingestellter Lüftungsposition fährt der Rollladen zunächst nur bis zu dieser Position.
Erst durch erneutes Drücken der [Ab]-Taste fährt der Rollladen weiter nach unten.

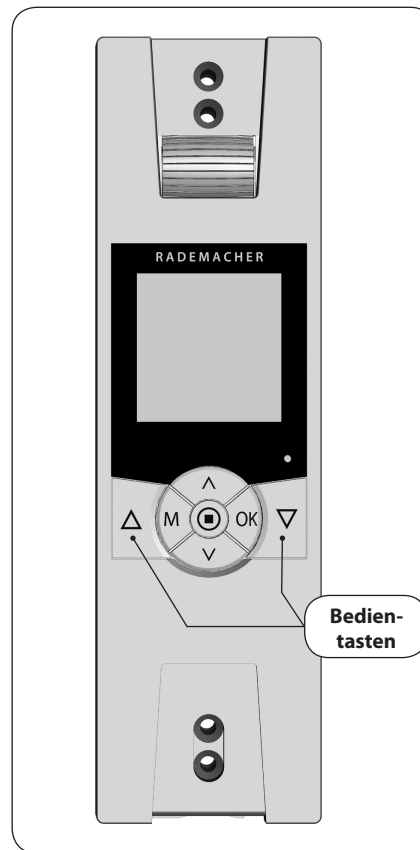

Bei Bedarf können Sie eine beliebige **Zielposition** für Ihren Rollladen eingeben, und diese dann direkt anfahren.

Das Anfahren der Zielposition und das Stoppen des Rollladens führt der RolloTron Comfort vollkommen eigenständig und automatisch durch. Es ist kein weiterer manueller Fahr- oder Stoppbefehl mehr erforderlich.

Zielposition

Die Zielposition wird in Prozent angegeben und kann mit den Einstelltasten [**▲**/**▼**] in 10%-Schritten angewählt werden.

0 % = der Rollladen ist vollständig geöffnet.

100 % = der Rollladen ist vollständig geschlossen.

Automatisches Anfahren der Zielposition nach ca. zwei Sekunden.

Die Fahrt zur eingestellten Zielposition beginnt automatisch, wenn ca. zwei Sekunden lang keine Taste gedrückt.

HINWEIS

Beim Anfahren der Zielposition bleibt die Lüftungsposition unberücksichtigt.

1. Die aktuelle Position des Rollladens anzeigen lassen.





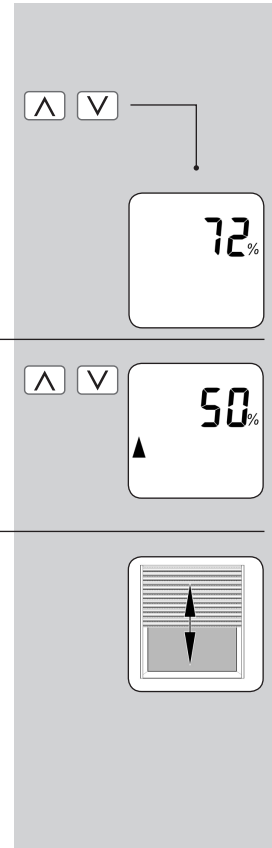

a) Tippen Sie dazu eine der beiden Einstelltasten ganz kurz an.

b) Die aktuelle Position des Rollladens wird in Prozent angezeigt.



M

Hauptmenü

Symbol	Menü	Seite
AUTO	1 Automatikbetrieb	31
	2 Schaltzeiten	33
	3 Abenddämmerungs- automatik	40
	4 Sonnenautomatik	43
	5 Morgendämmerungs- automatik	46
	6 Zufallsfunktion	48
	7 Systemeinstellungen	49



Automatikbetrieb ein

Symbole in der Normalanzeige

Der Automatikbetrieb ist aktiv, alle Automatikfunktionen sind eingeschaltet z. B.:



Schaltzeiten



Wochenprogramm



Morgendämmerungsautomatik



Abenddämmerungsautomatik



Sonnenautomatik



Zufallsfunktion

HINWEIS

- ◆ Auch im Automatikbetrieb ist eine manuelle Bedienung möglich.
-

Automatikbetrieb aus



Symbol in der Normalanzeige

- ◆ Alle Automatikfunktionen sind deaktiviert, es ist nur noch die manuelle Bedienung möglich.
- ◆ In der Normalanzeige sind alle Automatiksymbole abgeschaltet.

1. Das Hauptmenü öffnen.

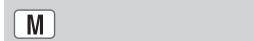

2. Das Menü 1 [AUTO] wählen und öffnen.

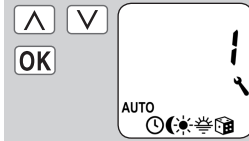

3. Die gewünschte Einstellung wählen und bestätigen.

On = Automatik ein
OFF = Automatik aus

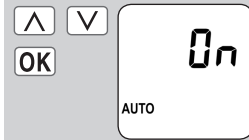

4. Nach der Bestätigung erscheint wieder das Hauptmenü.

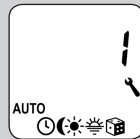

OK Direktes Umschalten in der Normalanzeige

Bei Bedarf können Sie auch direkt in der Normalanzeige den Automatikbetrieb ein- und ausschalten.

1. Drücken Sie in der Normalanzeige die [OK]-Taste ca. eine Sekunde lang.





18.2 Schaltzeiten (Öffnungs- und Schließzeiten) [▲/▼]; Kurzbeschreibung

D

Damit sich Ihr Rollladen zu der von Ihnen gewünschten Zeit automatisch öffnet oder schließt, können Sie am RolloTron Comfort verschiedene **Öffnungs-** [▲] **und Schließzeiten** [▼] einstellen.

Wirkungsweise und Anzahl der Öffnungs- [▲] und Schließzeiten [▼] festlegen:

Die Wirkungsweise und die Anzahl der einzustellenden Öffnungs- und Schließzeiten hängt von der Auswahl des gewünschten **Schaltzeitprogramms** ab.

Im Menü 7.5 [🔑] Wochenprogramm können Sie zwischen drei Schaltzeitprogrammen auswählen, s. Seite 53:

[1] **Wochenschaltzeiten**

[2] **Werktags- und Wochenendschaltzeiten**

[3] **Einzeltagesschaltzeiten**

[1] **Wochenschaltzeiten**

Hier können Sie zwei Schaltzeiten einstellen:

1 x Öffnungs- [▲] und 1 x Schließzeit [▼] gültig von Montag bis Sonntag [MO ... SO].

[2] **Werktags- und Wochenendschaltzeiten**

Hier können Sie vier Schaltzeiten einstellen:

1 x Öffnungs- [▲] und 1 x Schließzeit [▼] gültig von Montag bis Freitag [MO ... FR].

1 x Öffnungs - [▲] und 1 x Schließzeit [▼] gültig für Samstag und Sonntag [SA..SO].

[3] **Einzeltagesschaltzeiten**

Hier können Sie 14 Schaltzeiten einstellen.

1 x Öffnungs- [▲] und 1 x Schließzeit [▼] für jeden einzelnen Wochentag [MO + DI + ...SO].

Verändern der Schaltzeiten

Sie können die Schaltzeiten jederzeit verändern.



18.2 Schaltzeiten (Öffnungs- und Schließzeiten) [▲/▼]; Kurzbeschreibung

D

Verdoppeln der Schaltzeiten durch Aktivieren eines zweiten Schaltzeitblocks:

Bei Bedarf können Sie die Anzahl der Öffnungs- und Schließzeiten verdoppeln. Dazu muss aber vorher im **Wochenprogramm** ein zweiter **Schaltzeitblock (n = 2)** aktiviert werden s. Seite 53.

Zuordnung der Öffnungs- und Schließzeiten zu einem Schaltzeitblock.

Wurde ein **zweiter Schaltzeitblock** aktiviert, können Sie diesen vor Einstellung der Öffnungs- und Schließzeiten auswählen.

HINWEIS

Die Schaltzeiten im zweiten Schaltzeitblock [2] können **nicht** mit einem **Schaltzeitmodus [NORMAL / ASTRO / SENSOR]** verknüpft werden.

Anwendungsbeispiel für eine zweite Schaltzeit.

Sie können zum Beispiel eine zweite Schaltzeit zur Abdunklung eines Kinderzimmers über die Mittagszeit verwenden:

- Die **erste Öffnungszeit** wurde um 8:00 Uhr eingestellt.
- Der Rollladen öffnet sich um 8:00 Uhr
- Der Rollladen soll sich um 12:00 Uhr wieder schließen und um 14:30 Uhr wieder öffnen.
- Dazu müssen Sie den **zweiten Schaltzeitblock** auswählen und dort die **zweite Öffnungs- und Schließzeit** entsprechend einstellen.
- Die **erste Schließzeit** wurde auf 20:00 Uhr eingestellt.
- Der Rollladen schließt sich um 20:00 Uhr.



18.2 Schaltzeiten (Öffnungs- und Schließzeiten) [▲/▼]; Kurzbeschreibung

D

Einen Schaltzeitmodus auswählen.

Während der Einstellungen kann jeweils für **die erste** Öffnungs- und Schließzeit ein **Schaltzeitmodus** ausgewählt werden.

Folgende Schaltzeitmodi sind verfügbar:

- ◆ **NORMAL**
- ◆ **ASTRO**
- ◆ **SENSOR**

Kurzbeschreibung der Schaltzeitmodi.

◆ **NORMAL**

Der Rollladen fährt zur eingestellten Öffnungszeit nach oben und zur eingestellten Schließzeit nach unten.

◆ **ASTRO**

Berechnung der jeweiligen Schaltzeit durch ein Astroprogramm.

Die Öffnungs- und die Schließzeit wird abhängig vom Datum und von der Postleitzahl berechnet und im Anschluss mit der zuvor eingestellten Schaltzeit verknüpft.

■ **Verknüpfung mit der Öffnungszeit [▲]**

Der Rollladen fährt zur täglich neu berechneten Morgendämmerung nach oben. Die eingestellte **Öffnungszeit** wird dabei als „**frühestens um xx:xx Uhr**“ gewertet.

■ **Beispiel a:**

- Die Morgendämmerung beginnt um 5:00 Uhr.
- Die Öffnungszeit wurde auf 7:00 Uhr eingestellt.
- Der Rollladen öffnet sich um 7:00 Uhr.

■ **Beispiel b:**

- Die Morgendämmerung beginnt um 8:00 Uhr.
- Die Öffnungszeit wurde auf 7:00 Uhr eingestellt.
- Der Rollladen öffnet sich um 8:00 Uhr.

■ **Verknüpfung mit der Schließzeit [▼]**

Der Rollladen fährt zur täglich neu berechneten Abenddämmerung nach unten. Die zuvor eingestellte **Schließzeit** wird dabei als „**spätestens um xx:xx Uhr**“ gewertet.

■ **Beispiel a:**

- Die Abenddämmerung beginnt um 17:00 Uhr.
- Die Schließzeit wurde auf 20:00 Uhr eingestellt.
- Der Rollladen schließt sich um 17:00 Uhr

■ **Beispiel b:**

- Die Abenddämmerung beginnt um 22:00 Uhr.
- Die Schließzeit wurde auf 20:00 Uhr eingestellt.
- Der Rollladen schließt sich um 20:00 Uhr



18.2 Schaltzeiten (Öffnungs- und Schließzeiten) [▲/▼]; Kurzbeschreibung

D

◆ SENSOR (nur für Schließzeiten [▼])

Die Schließzeit wird, abhängig von der Helligkeit, durch einen Lichtsensor gesteuert.

Zusätzlich wird der gemessene Dämmerungswert mit der vorher eingestellten Schließzeit verknüpft. Die eingestellte Schließzeit wird dabei als „spätestens um xx:xx Uhr“ gewertet.

■ Beispiel a:

- Die Abenddämmerung beginnt im Winter z. B. um ca. 17:00 Uhr.
- Die Schließzeit wurde auf 20:00 Uhr eingestellt.
- Der Rollladen schließt sich um 17:00 Uhr

■ Beispiel b:

- Die Abenddämmerung beginnt im Sommer z. B. um ca. 22:00 Uhr.
- Die Schließzeit wurde auf 20:00 Uhr eingestellt.
- Der Rollladen schließt sich um 20:00 Uhr



18.2.1 Menü 2 - Öffnungs- und Schließzeiten [▲/▼] einstellen

1. Das Hauptmenü öffnen.

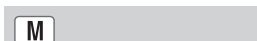

2. Das Menü 2 [☉] **Schaltzeiten** wählen und öffnen.

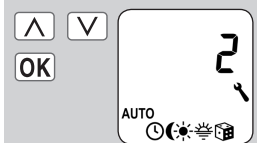

3. Die Schaltzeiten einschalten und bestätigen.

On = Schaltzeiten ein
OFF = Schaltzeiten aus

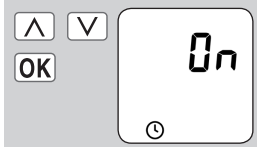

4. Einen **Schaltzeitblock** auswählen und bestätigen.

Ist die Funktion nicht aktiv, weiter mit **Pkt. 5**.

- 1 = Die Einstellung der Schaltzeiten erfolgt **mit Schaltzeitmodus**.

- 2 = Die Einstellung der Schaltzeiten erfolgt **ohne Schaltzeitmodus**.

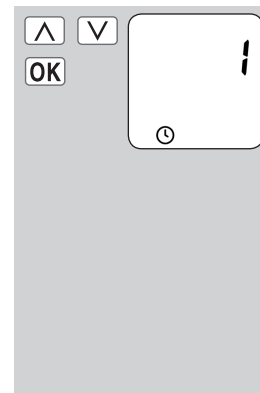



18.2.1 Menü 2 - Öffnungs- und Schließzeiten [▲/▼] einstellen

D

HINWEIS

Die **Wirkungsweise** und die **Anzahl** der einzustellenden Öffnungs- und Schließzeiten hängt von der Auswahl des **Schaltzeitprogramms** ab, s. Seite 33.

In der Kopfzeile des Displays ist erkennbar, welches Schaltzeitprogramm aktiv ist (s. Beispiele rechts).

Das gilt auch für die **Schließzeiten**.

Der Einstellung der **Öffnungs-** und **Schließzeit** [▲/▼] ist in allen **Schaltzeitprogrammen** gleich.

Im Folgenden beschreiben wir Ihnen die Einstellung einer **Öffnungs-** und **Schließzeit** [▲/▼] als **Wochenschaltzeiten**.

Wochenschaltzeiten

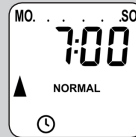

Werktags- / Wochenend-schaltzeiten

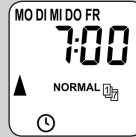

Einzeltagesschaltzeiten

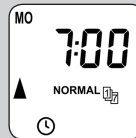

5. Eine **Öffnungszeit** [▲] einstellen und bestätigen.

- a) Den **Schaltzeitmodus** für die **Öffnungszeit** [▲] einstellen.

NORMAL

Der Rollladen fährt zur eingestellten Öffnungszeit nach oben.

ASTRO

Der Rollladen fährt zur täglich neu berechneten Morgendämmerung nach oben.

Schaltzeitmodus >

- b) Wurde [ASTRO] ausgewählt, erscheint die für den aktuellen Tag berechnete Öffnungszeit.
c) Weiter zur Einstellung der Schließzeit.

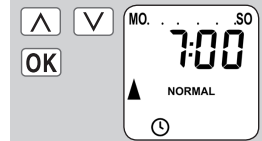

Die eingestellte Öffnungszeit wird als „frühestens um xx:xx Uhr“ gewertet.

s. Seite 35

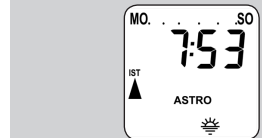



18.2.1 Menü 2 - Öffnungs- und Schließzeiten [▲/▼] einstellen.

D

6. Die **Schließzeit** [▼] einstellen und bestätigen.

Die Schließzeit gilt für alle Wochentage [MO...SO].

- a) Den **Schaltzeitmodus für die Schließzeit** [▼] einstellen.

NORMAL

Der Rollladen fährt zur eingestellten Schließzeit nach unten.

ASTRO

Der Rollladen fährt zur täglich neu berechneten Abenddämmerung nach unten.

SENSOR

Der Rollladen fährt täglich zu der vom Lichtsensor gemessenen Dämmerung nach unten.

Schaltzeitmodus >

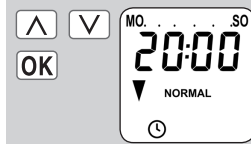

Die eingestellte Schließzeit wird als „**spätestens um xx:xx Uhr**“ gewertet.

Die eingestellte Schließzeit wird als „**spätestens um xx:xx Uhr**“ gewertet.

s. Seite 35

- b) Wurde [ASTRO] ausgewählt, erscheint die für den aktuellen Tag berechnete Schließzeit.

- c) Zurück zum Hauptmenü.

7. Den **zweiten Schaltzeitblock** auswählen, s Seite 36.

Nur wenn diese Funktion im **Wochenprogramm** mit (**n = 2**) aktiviert wurde.

- a) Das **Menü 2** wieder öffnen.

- b) [On] bestätigen.

- c) Den **zweiten Schaltzeitblock [2]** wählen und bestätigen.

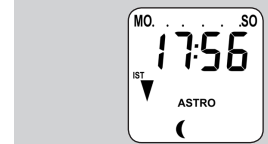

OK

> **sonst weiter mit Pkt. 10.**

OK

OK



OK



18.2.1 Menü 2 - Öffnungs- und Schließzeiten [▲/▼] einstellen

D

8. Die zweite **Öffnungszeit** [▲] einstellen und bestätigen.

OFF = Die Öffnungszeit ist ausgeschaltet.

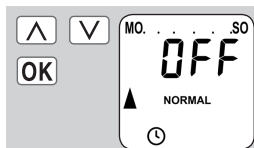

9. Die zweite **Schließzeit** [▼] einstellen und bestätigen.

OFF = Die Schließzeit ist ausgeschaltet.

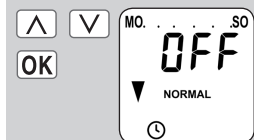

HINWEIS

Die **Anzahl** der zweiten Öffnungs- und Schließzeiten hängt ebenfalls vom ausgewählten **Schaltzeitprogramm** ab, s. Seite 33.

10. Nach der letzten Einstellung zurück zur Normalanzeige.



HINWEIS ZUM SCHALTZEITMODUS [ASTRO]

- ◆ Ist [ASTRO] als Schaltzeitmodus ausgewählt, kann die berechnete Dämmerung durch einen Offset von **-60 bis +60** Minuten an die persönlichen Wünsche angepasst werden. Dies ist im **Menü 3** möglich, s. Seite 41.

HINWEIS ZUM SCHALTZEITMODUS [SENSOR]

- ◆ Ist [SENSOR] als Schaltzeitmodus ausgewählt, kann der gewünschte **Dämmerungsgrenzwert** im **Menü 3** eingestellt werden, s. Seite 42.



18.3 Abenddämmerungsautomatik; Kurzbeschreibung

D

Die Abenddämmerungsautomatik bewirkt ein automatisches Schließen des Rollladens bis zum unteren Endpunkt oder bis zur eingestellten Lüftungsposition.

Sie können zwischen zwei Abenddämmerungsfunktionen wählen:

- ◆ Abenddämmerungsautomatik mit Astroprogramm = Schaltzeitmodus [**ASTRO**]
- ◆ Abenddämmerungsautomatik mit Lichtsensor = Schaltzeitmodus [**SENSOR**]

Abenddämmerungsautomatik mit Astroprogramm

Die Dämmerungszeit wird abhängig vom geografischen Standort (definiert durch die eingestellte Postleitzahl) und dem aktuellem Datum täglich neu berechnet.

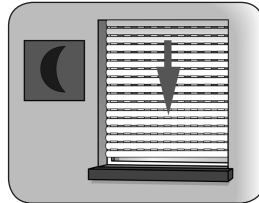

Einen Offset zur individuellen Anpassung einstellen

Durch die Einstellung eines Offsets von **-60 bis +60 Minuten**, kann die berechnete Dämmerungszeit an die persönlichen Wünsche angepasst werden. Dadurch ist ein ständiges Nachstellen der Schließzeit über das Jahr hinweg nicht erforderlich.

Ein Lichtsensor wird für diese Funktion nicht verwendet.

Abenddämmerungsautomatik mit angeschlossenem Lichtsensor

Bei Eintritt der Dämmerung senkt sich der Rollladen nach ca. 10 Sekunden bis zum unteren Endanschlag oder bis zur eingestellten Lüftungsposition. Der Rollladen öffnet sich erst wieder bei Erreichen der eingestellten Öffnungszeit oder nach manuellem Auf-Befehl.

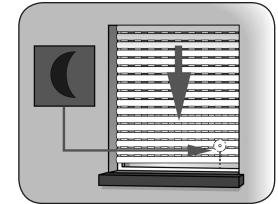

Der gewünschte Dämmerungsgrenzwert ist einstellbar.

HINWEIS

Die Abenddämmerungsautomatik mit Lichtsensor wird nur einmal täglich ausgeführt.

Montage des Lichtsensors (s. Seite 43 , Sonnenautomatik)



18.3.1 Menü 3 - Die Abenddämmerungsautomatik [] anpassen

1. Das Hauptmenü öffnen.

2. Das Menü 3 [] **Abenddämmerungsautomatik** wählen und öffnen.

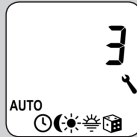

3. Die Abenddämmerungsautomatik in Abhängigkeit vom ausgewählten Schaltzeitmodus anpassen.

Schaltzeitmodus auswählen, s. Seite 35.

- ◆ **NORMAL**
- ◆ **ASTRO**
- ◆ **SENSOR**

3.1. [**NORMAL**]

Im Schaltzeitmodus [**NORMAL**] ist keine Anpassung möglich.

- a) Zurück zum Hauptmenü.

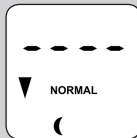

3.2. [**ASTRO**]

Einstellen des Offset.

Mit Hilfe des Offset können Sie die berechnete Astrozeit um +/- **60 Minuten** beeinflussen.

Beispiel

Bei einem negativem Offset z. B. „- 10“ setzt die berechnete Astrozeit um 10 Minuten früher ein.

- a) Danach wird die resultierende Schließzeit angezeigt.

- b) Zurück zum Hauptmenü





18.3.1 Menü 3 - Die Abenddämmerungsautomatik [C] anpassen

D

3.3. [SENSOR]

Anpassung des **Dämmerungsgrenzwertes** im Schaltzeitmodus [**SENSOR**].

Wird der Grenzwert durch die Dämmerung unterschritten, schließt sich der Rollladen.

[IST] - Wert

Aktuell gemessene Helligkeit (z. B. 12).

„-“ = zu hell

[SOLL] - Wert

Einstellbarer Grenzwert

01 = sehr dunkel, ca. 2 Lux

15 = weniger dunkel, ca. 50 Lux

a) Zurück zum Hauptmenü.

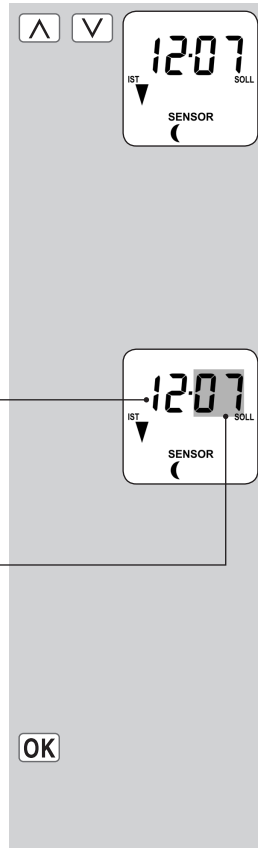



18.4 Sonnenautomatik; Kurzbeschreibung

D

Die Sonnenautomatik ermöglicht Ihnen, zusammen mit dem Lichtsensor, die helligkeitsabhängige Steuerung Ihres Rollladens. Dazu wird der Lichtsensor mit einem Saugnapf an der Fensterscheibe befestigt und über einen Stecker mit dem RolloTron Comfort verbunden.

Funktion der Sonnenautomatik

Automatisches Ab- und Auffahren nach Überschreiten eines eingestellten Grenzwertes. Die Endstellung des Rollladens ist durch die Position des Lichtsensors an der Fensterscheibe frei wählbar.



Beachten Sie das Sonnensymbol in der Normalanzeige.

Bei aktiver Sonnenautomatik blinkt das Sonnensymbol in der Normalanzeige, sobald Sonne erkannt wird.

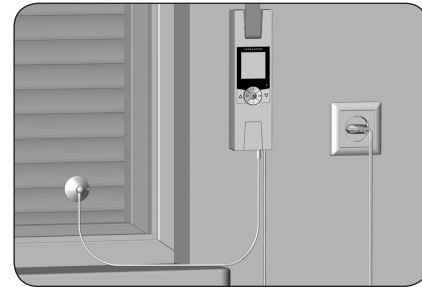

Montagebeispiel



18.4 Sonnenautomatik; Kurzbeschreibung

D

Automatischer Tieflauf

Erkennt der Lichtsensor 10 Minuten lang ununterbrochen Sonne, senkt sich der Rollladen, bis sein Schatten den Lichtsensor bedeckt.

Automatisches Freiziehen

Nach ca. 20 Minuten fährt der Rollladen automatisch ein Stück hoch, um den Sensor freizugeben. Bei weiterer Sonneneinstrahlung bleibt der Rollladen in dieser Position stehen. Fällt die Helligkeit unter den eingestellten Grenzwert, fährt er bis zum oberen Endpunkt zurück.

HINWEIS

Bei wechselnden Wetterbedingungen können die zuvor genannten Verzögerungszeiten überschritten werden.

Die Sonnenautomatik wird nach den folgenden Ereignissen beendet und gegebenenfalls neu gestartet:

- ◆ Nach einer manuellen Betätigung.
- ◆ Nach der Ausführung einer Automatikfunktion.
- ◆ Nach Erreichen des oberen Endpunktes.

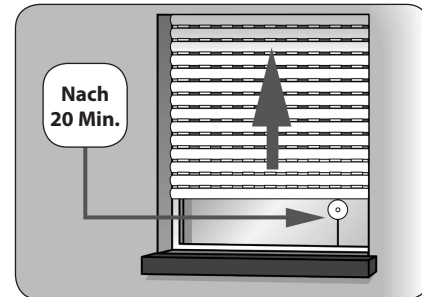
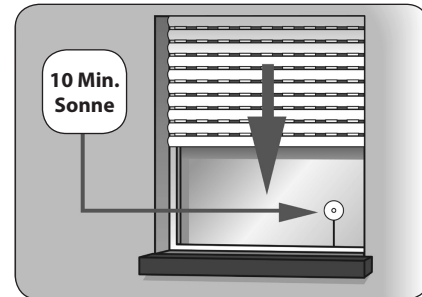



18.4.1 Menü 4 - Die Sonnenautomatik [☀] einstellen

D

1. Das Hauptmenü öffnen.

M

2. Das Menü 4 [☀] **Sonnenautomatik** auswählen und öffnen.

▲

▼

OK

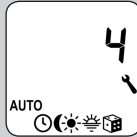

3. Die Sonnenautomatik einschalten und bestätigen.

On = Sonnenautomatik ein

OFF = Sonnenautomatik aus

▲

▼

OK



4. Anpassung des **Sonnen-grenzwertes**.

Wird der Grenzwert überschritten, senkt sich der Rolladen bis sein Schatten den Lichtsensor bedeckt.

▲

▼

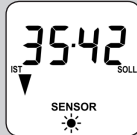

[IST] - Wert

Aktuell gemessene Helligkeit (z. B. 12).

„-“ = zu dunkel

[SOLL] - Wert

Einstellbarer Grenzwert

31 = wenig Sonne,
ca. 2000 Lux

45 = viel Sonne
ca. 20000 Lux

a) Zurück zum Hauptmenü.

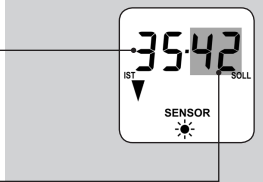

OK



18.5 Morgendämmerungsautomatik; Kurzbeschreibung

D

Bei der Einstellung der Öffnungszeiten [▲] können diese mit einem Schaltzeitmodus verknüpft werden, s. Seite 36.

Bei der Verknüpfung der Öffnungszeiten mit dem Schaltzeitmodus [ASTRO] kann die berechnete Morgendämmerung entsprechend angepasst werden.

Verknüpfung mit der Öffnungszeiten [▲]

Die zuvor eingestellte **Öffnungszeit** wird dabei als „frühestens um xx:xx Uhr“ gewertet.

Einen Offset zur individuellen Anpassung einstellen

Durch die Einstellung eines Offsets von **-60 bis +60 Minuten**, kann die berechnete Morgendämmerung den persönlichen Wünschen angepasst werden. Dadurch ist ein ständiges Nachstellen der Öffnungszeit über das Jahr hinweg nicht erforderlich.

Anwendungsbeispiel für den Schaltzeitmodus [ASTRO], s. Seite 35.



18.5.1 Menü 5 - Die Morgendämmerungszeit [☀] anpassen

D

1. Das Hauptmenü öffnen.

M

2. Das Menü 5 [☀] **Morgendämmerungsfunktion** wählen und öffnen.

▲

▼

OK



3. Anpassen der Morgendämmerungszeit in Abhängigkeit vom ausgewählten Schaltzeitmodus.

Schaltzeitmodus auswählen, s. Seite 35.

- ◆ **NORMAL**
- ◆ **ASTRO**

- 3.1. **[NORMAL]**

Im Schaltzeitmodus **[NORMAL]** ist keine Anpassung möglich.

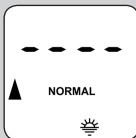

- a) Zurück zum Hauptmenü.

OK

- 3.2. **[ASTRO]**

Einstellen des Offsets.

Mit Hilfe des Offset können Sie die berechnete Astrozeit um +/- **60 Minuten** beeinflussen.

- a) Danach wird die resultierende Schließzeit angezeigt.

- b) Zurück zum Hauptmenü.

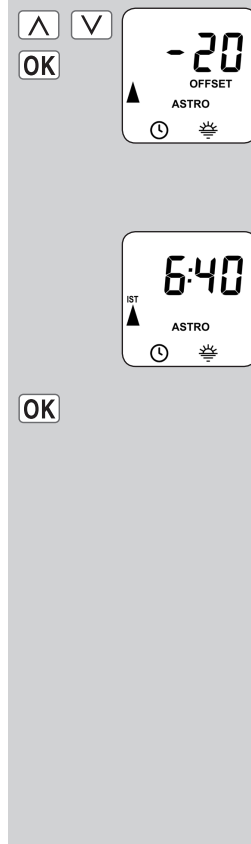



18.6 Zufallsfunktion; Kurzbeschreibung

D

Die Zufallsfunktion ermöglicht eine zufällige Verzögerung der eingestellten Schaltzeiten von 0 bis 30 Minuten.

Die Zufallsfunktion wird ausgeführt für:

- ◆ Alle automatischen Öffnungs- und Schließzeiten.
- ◆ Alle Schaltzeiten der Abenddämmerungsautomatik die via Astroprogramm erfolgen.

Die Zufallsfunktion wird nicht ausgeführt für:

- ◆ Manuelle Fahrbefehle
- ◆ Automatische Fahrbefehle der Sonnen- und der Abenddämmerungsautomatik, wenn sie per Lichtsteuerung erfolgen.



HINWEIS

Bei aktiver Zufallsfunktion blinkt das entsprechende Symbol in der Normalanzeige, während der Fahrbefehl entsprechend verzögert wird.



18.6.1 Menü 6 - Die Zufallsfunktion [] einstellen

1. Das Hauptmenü öffnen.

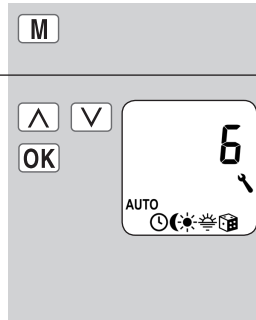

2. Das Menü 6 [] Zufallsfunktion auswählen und öffnen.

3. Die gewünschte Einstellung wählen und bestätigen.

On = Zufallsfunktion ein
OFF = Zufallsfunktion aus

- a) Danach erscheint wieder das Hauptmenü.

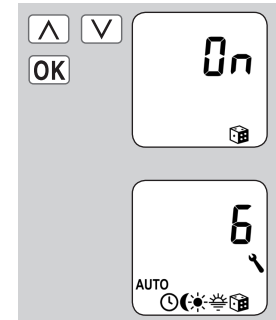







18.7 Menü 7 - Systemeinstellungen []; Kurzbeschreibung

In diesem Menü können weitere Geräte- und Systemeinstellungen vorgenommen werden, um den RolloTron Comfort an die individuellen Wünsche und an die örtlichen Gegebenheiten anzupassen.

Das Öffnen und Einstellen eines Menüs wurde schon auf Seite 23 beschrieben. Im Folgenden stellen wir daher nur noch die einzelnen Systemmenüs und die jeweiligen Einstellparameter vor.



Menü 7 - Systemeinstellungen

Symbol	Menü	Seite
	7.1 Uhrzeit und Datum.....	50
	7.2 Endpunkte	50
	7.3 Lüftungsposition	51
PLZ	7.4 Postleitzahl (PLZ)	52
	7.5 Wochenprogramm.....	53
-	7.6 Motorgeschwindigkeit.....	54
	7.7 Geräteeinstellungen	54
-	7.7.1 Automatische Sommer-/Winterzeitumstellung	55
-	7.7.2 Displaykontrast	55
-	7.7.3 Displaybeleuchtung	56
-	7.7.4 Uhr-Modus	56
-	7.7.5 Tastensperre	57
-	7.7.6 Softwareversion	58



18.7.1 Menü 7.1 [🕒] Uhrzeit und Datum [🕒] einstellen

D

1. Das Menü 7.1 [🕒] **Uhrzeit und Datum** auswählen und öffnen.

Einstellreihenfolge

- a) Uhrzeit

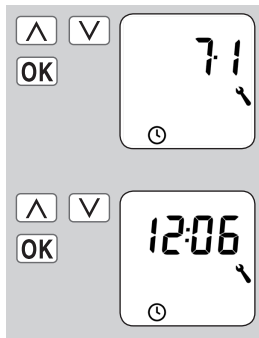

- b) Datum [Tag.Monat]

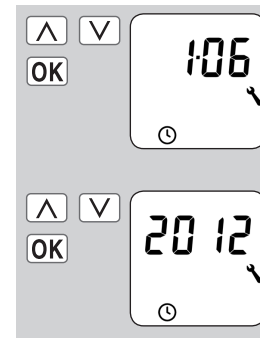

- c) Jahr



18.7.2 Menü 7.2 [⏮] Endpunkte [⏮] einstellen

1. Zuerst den Rollladen in die Mittelstellung fahren.

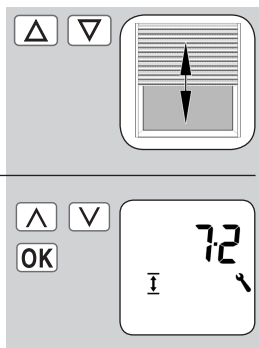

2. Das Menü 7.2 [⏮] **Endpunkte** auswählen und öffnen.

Einstellreihenfolge

- a) Den oberen Endpunkt einstellen, s. Seite 24.

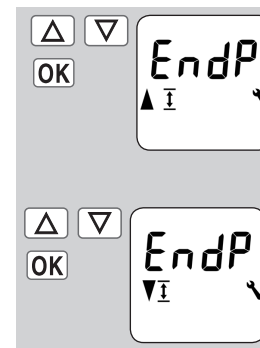

- b) Den unteren Endpunkt einstellen, s. Seite 24.



18.7.3 Menü 7.3 - Lüftungsposition [▼ I] einstellen

D

Falls der Rollladen sich nicht bis zum unteren Endpunkt schließen soll, können Sie mit Hilfe dieser Funktion eine beliebige Position (**z. B. als Lüftungsposition**) festlegen.

Beim automatischen Schließen hält der Rollladen an der Lüftungsposition an, kann aber danach manuell ganz geschlossen werden.

1. Das Menü **7.3 [▼ I] Lüftungsposition** auswählen und öffnen.

Einstellreihenfolge

- a) Die Lüftungsposition ein- oder ausschalten.

On = Lüftungsposition ein

Off = Lüftungsposition aus

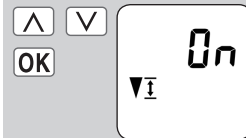
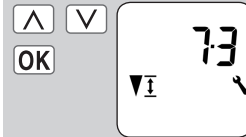

> weiter mit b)

> zurück zum Menü Systemeinstellungen

- b) Fahren Sie den Rollladen in die gewünschte Position.

oder

- c) Geben Sie die gewünschte Lüftungsposition durch verändern der Prozentwerte ein.

0 % = der Rollladen ist vollständig geöffnet.

100 % = der Rollladen ist vollständig geschlossen.

- d) Die Lüftungsposition bestätigen und zurück zum Menü Systemeinstellungen.

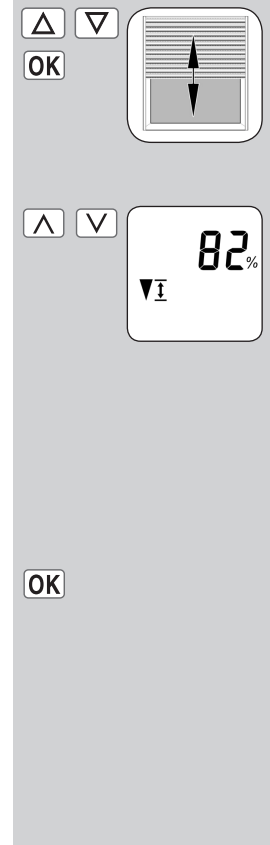



18.7.4 Menü 7.4 - Postleitzahl [PLZ] einstellen

D

1. Das Menü **7.4 [PLZ] Postleitzahl** auswählen und öffnen.

- a) Die **Postleitzahl** eingeben und bestätigen.

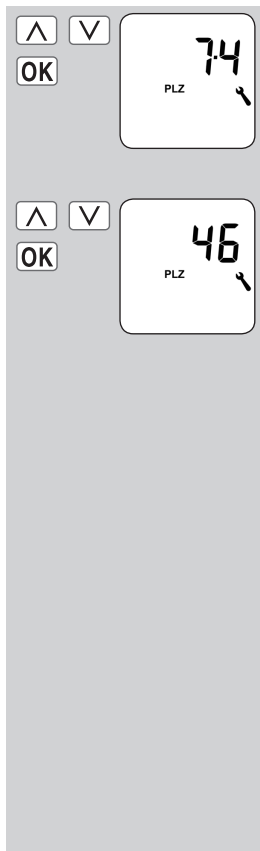

HINWEIS:

- ◆ Für deutsche Städte werden nur die ersten beiden Ziffern der Postleitzahl eingegeben.
- ◆ Für verschiedene europäische Städte finden Sie eine Zeitzonentabelle auf Seite 69.
- ◆ Sollte der RolloTron Comfort nicht in Deutschland eingesetzt werden, kann es erforderlich sein, die automatische Sommer- Winterzeitumstellung abzuschalten. Siehe dazu Seite 55 „**Automatische Sommer- Winterzeitumstellung ein-/ausschalten**“.



18.7.5 Menü 7.5 - Wochenprogramm [] einstellen

D

Die spätere Wirkungsweise und die Anzahl der einzustellenden Öffnungs- und Schließzeiten hängt von der Auswahl des gewünschten **Schaltzeitprogramms** ab.

Im Wochenprogramm können sie zwischen drei Schaltzeitprogrammen auswählen.

[1] **Wochenschaltzeiten**

[2] **Werktags- und Wochenendschaltzeiten**

[3] **Einzeltagesschaltzeiten**

Wirkungsweise der Schaltzeitprogramme

Die Wirkungsweise der Schaltzeitprogramme ist auf Seite 33 erklärt. Die Einstellung der Schaltzeiten ist ab Seite 36, beschrieben.

Verdoppeln der Schaltzeiten durch Aktivieren eines zweiten Schaltzeitblocks:

Wollen Sie die Anzahl der Öffnungs- und Schließzeiten verdoppeln, muss an dieser Stelle ein zweiter **Schaltzeitblock (n = 2)** aktiviert werden.

Nach der Aktivierung können Sie die Öffnungs- und Schließzeiten für beide Schaltzeitblöcke einstellen, s. Seite 34.

1. Das Menü **7.5** [] **Wochenprogramm** auswählen und öffnen.

Einstellreihenfolge

- a) Das gewünschte Schaltzeitprogramm auswählen.

- 1 = Wochenschaltzeiten
- 2 = Werktags-/Wochenendschaltzeiten
- 3 = Einzeltagesschaltzeiten

- b) Die Anzahl der **Schaltzeitblöcke** einstellen und bestätigen.

- n 1 = Ein ist ein Schaltzeitblock aktiv.
- n 2 = Es sind zwei Schaltzeitblöcke aktiv.

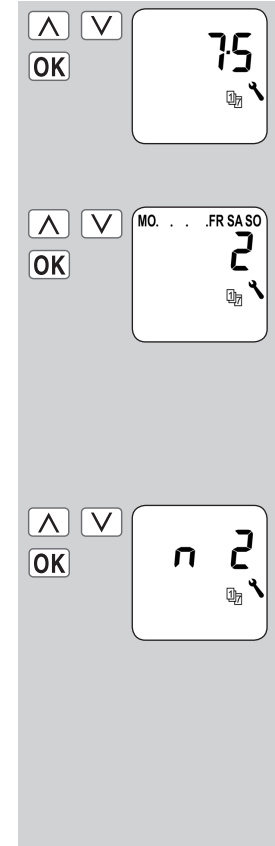



18.7.6 Menü 7.6 - Motorgeschwindigkeit einstellen

D

Bei Bedarf (z. B. zur Verringerung des Geräuschentwicklung) kann die maximale Geschwindigkeit des Motors eingestellt werden

1. Das Menü **7.6 Motorgeschwindigkeit** auswählen und öffnen.

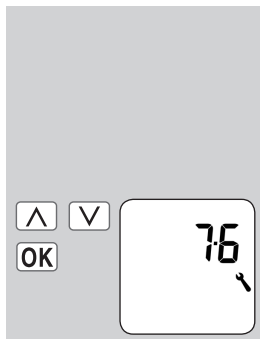

a) Die gewünschte Geschwindigkeit einstellen und bestätigen.

- 1 = kleine
- 2 = mittlere
- 3 = hohe

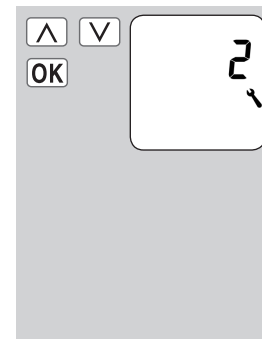

18.7.7 Menü 7.7 - Geräteeinstellungen; Kurzbeschreibung

In diesem Menü können weitere Grundeinstellungen zur individuellen Konfiguration des RolloTron Comfort durchgeführt werden.

Die Einstellungen werden in verschiedenen Untermenüs durchgeführt.

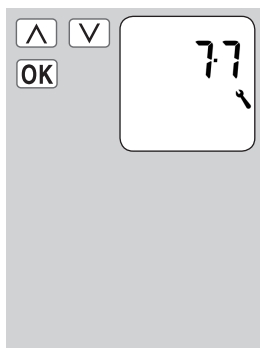

Untermenüs:

7.7.1 - 7.7.6 (s. Seite 49)

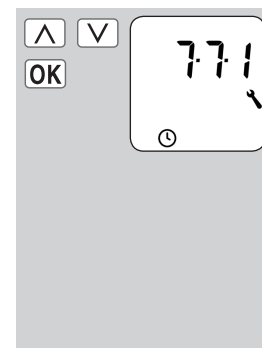



18.7.8 Menü 7.7.1 - Automatische Sommer-/Winterzeitumstellung ein-/ausschalten

D

Der RolloTron Comfort verfügt über eine automatische Sommer-/Winterzeitumstellung.

Empfehlung beim Einsatz des RolloTron Comfort außerhalb Deutschlands.

Sollte die Steuerung nicht in Deutschland eingesetzt werden, kann es erforderlich sein, die automatische Sommer-/Winterzeitumstellung auszuschalten.

1. Das Menü **7.7.1 Automatische Sommer-/Winterzeitumstellung** auswählen und öffnen.

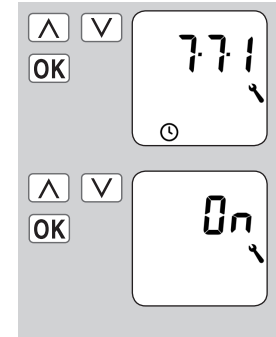

- a) Die Sommer-/Winterzeitumstellung ein- /aus-schalten.

On = Funktion ein
OFF = Funktion aus



18.7.9 Menü 7.7.2 - Displaykontrast einstellen

1. Das Menü **7.7.2 Displaykontrast** auswählen und öffnen.

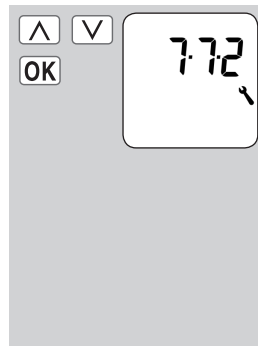

- a) Den gewünschten Kontrast einstellen und bestätigen.

1 = kleiner Kontrast
5 = hoher Kontrast

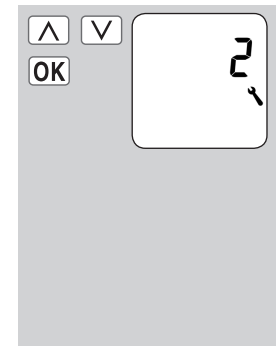



18.7.10 Menü 7.7.3 - Permanente Displaybeleuchtung einstellen

D

Beim Drücken einer Bedientaste wird die Hintergrundbeleuchtung der Normalanzeige voll eingeschaltet.

1. Das Menü **7.7.3 Displaybeleuchtung** auswählen und öffnen.

Danach reduziert sich die Helligkeit langsam auf die eingestellte Stufe.

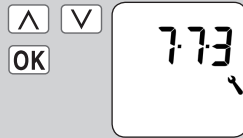

- a) Die gewünschte Helligkeitsstufe einstellen und bestätigen.

- 0 = Die permanente Displaybeleuchtung ist ausgeschaltet.
- 1-3 = Helligkeitsstufen
- 3 = Maximale Helligkeit

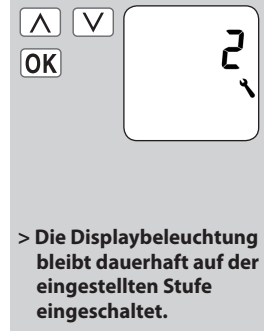

18.7.11 Menü 7.7.4 - Uhrmodus einstellen

In diesem Menü können Sie die Zeitbasis (je nach örtlicher Netzversorgung) für die interne Uhr umstellen.

1. Das Menü **7.7.4 Uhrmodus** auswählen und öffnen.

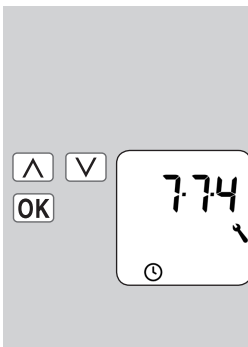

- a) Den gewünschten Uhrmodus einstellen und bestätigen.

- 1 = 50 Hz - Betrieb
- 2 = 60 Hz - Betrieb
- 3 = Quarzbetrieb

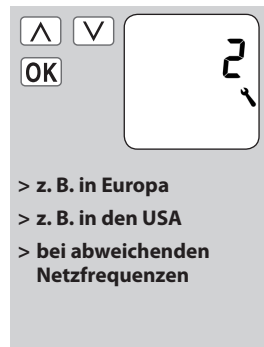



18.7.12 Menü 7.7.5 - Tastensperre ein-/ausschalten

D

Um den RolloTron Comfort gegen unbeabsichtigte Eingaben zu schützen, können Sie eine Tastensperre aktivieren.

Automatische Aktivierung nach ca. zwei Minuten

Ist die Tastensperre aktiviert und erfolgt zwei Minuten lang keine Eingabe wird die Tastensperre automatisch eingeschaltet.

Direktes Einschalten im Normalbetrieb

Alternativ kann die Tastensperre auch direkt in der Normalanzeige aktiviert bzw. aufgehoben werden.

HINWEIS

Auch bei aktiver Tastensperre kann der Rollladen manuell betätigt werden.

Tastensperre im Menü ein-/ausschalten.

1. Das Menü **7.7.5 Tastensperre** auswählen und öffnen.



- a) Die Tastensperre ein- oder ausschalten.

On = ein
OFF = aus



Tastensperre direkt in der Normalanzeige ein-/ausschalten.

Die [**SET/Stop**]-Taste jeweils vier Sekunden lang drücken.



Anzeige bei aktiver Tastensperre:

Normalanzeige



Beim Drücken der Menütaste.

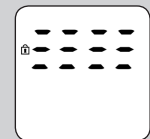



18.7.13 Menü 7.7.6 - Softwareversion anzeigen

D

In diesem Menü kann die aktuelle Softwareversion des RolloTron Comfort angezeigt werden.

1. Das Menü **7.7.6 Softwareversion** auswählen und öffnen.

-
- a) Anschließend wird die Versionsnummer angezeigt.

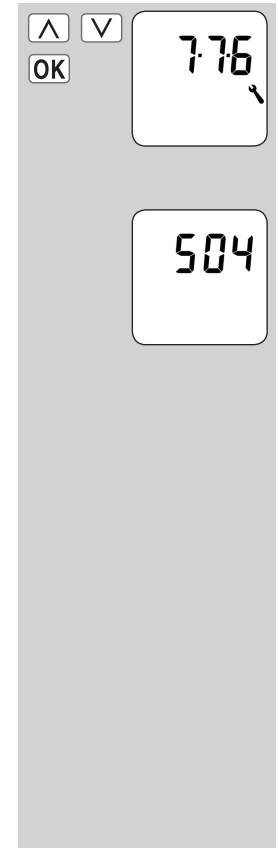

19. Alle Einstellungen löschen, Software-Reset

Bei Bedarf können Sie alle Einstellungen löschen und den Auslieferungszustand des RolloTron Comfort wieder herstellen.

1. Die vier Tasten gleichzeitig 5 Sekunden lang drücken, bis alle Symbole im Display angezeigt werden.

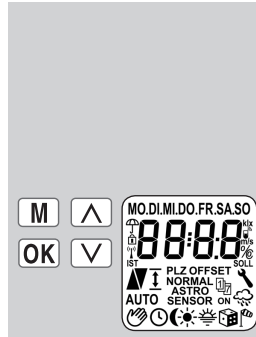

2. Danach erscheint für einige Sekunden die Softwareversion.

Alle Einstellungen sind gelöscht und auf den Auslieferungszustand zurückgesetzt.

Beginnen Sie mit den Einstellungen ab Seite 24 (Installationsassistent).

504

20. Einen Hardware-Reset durchführen

Sollte der RolloTron Comfort nicht mehr reagieren, so können Sie einen Hardwarereset durchführen.

- ◆ Bei einem Hardwarereset wird intern die Stromversorgung für den RolloTron Comfort kurz unterbrochen.
- ◆ Außer der Uhrzeit und dem Datum bleiben alle zuvor gemachten Einstellungen erhalten.

WICHTIG

Nie die Reset-Taste bei laufendem Motor drücken, sonst verstellen sich die Endpunkte.

1.  

Drücken Sie die Reset-Taste mit Hilfe eines spitzen Gegenstandes (z. B. mit einer Büroklammer)

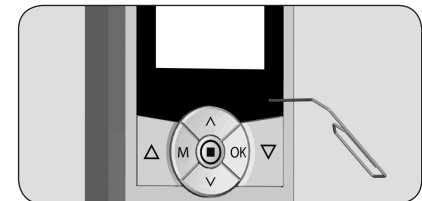



21. Den RolloTron Comfort ausbauen (z. B. bei Umzug)

D

1. **M** + **OK** + **^** + **v** **Alle Einstellungen löschen.**

Die Tasten gleichzeitig
5 Sekunden lang drücken.

2. **v** **Den Rollladen vollständig schließen.**

Die Taste weiter drücken und
halten.

3. **Ziehen Sie dabei das Gurtband soweit wie möglich oben aus dem RolloTron Comfort heraus.**

4. **Entfernen Sie die Abdeckblende von den unteren Montagelöchern.**

- ◆ Zum Abziehen der Blende können Sie in die kleine Einkerbung an der Geräteunterseite greifen.

5. **Lösen Sie danach die Montageschrauben und ziehen Sie den RolloTron Comfort vollständig aus dem Gurtkasten.**

6. **Die Wickelradfachabdeckung entfernen.**



Es besteht Verletzungsgefahr durch das Wickelrad.

- ◆ Fassen Sie nicht bei laufendem Motor in das Wickelradfach. Ziehen Sie immer den Netzstecker, bevor Sie in das Wickelradfach fassen.

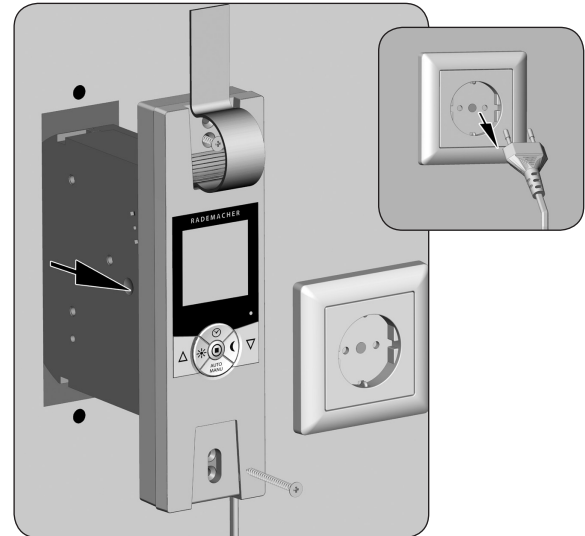
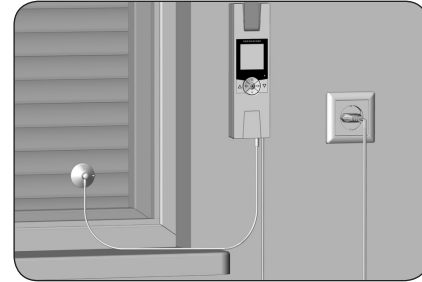



21. Den RolloTron Comfort ausbauen (z. B. bei Umzug)

D

7. Kontrollieren Sie die Position des Befestigungshakens und fahren Sie wenn nötig, den Haken in eine leicht zugängliche Position.
8. Ziehen Sie anschließend den Netzstecker endgültig aus der Steckdose.
9. Lösen Sie das Gurtband vom Befestigungshaken und ziehen Sie es vollständig vorne aus dem RolloTron Comfort heraus.

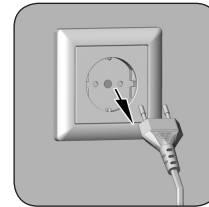

Sollte der RolloTron Comfort einmal ausfallen und der Motor nicht mehr laufen, können Sie mit Hilfe der Getriebeentriegelung das Gurtband vollständig aus dem Gurtwickler ziehen, ohne es zerschneiden zu müssen.

1. Ziehen Sie den Netzstecker aus der Steckdose.
2. Demontieren Sie den RolloTron Comfort wie zuvor auf Seite 60 gezeigt.
3. Entriegeln Sie das Getriebe mit Hilfe der beiliegenden Entriegelungsklammer.

ACHTUNG

- ◆ Halten Sie das Gurtband fest, da der Rollladen sonst ungebremst herunterfallen kann.
- ◆ Beim Drücken müssen Sie einen kleinen Widerstand überwinden.

4. Halten Sie die Entriegelungsklammer gedrückt und ziehen Sie anschließend das Gurtband soweit wie möglich aus dem RolloTron Comfort heraus.
5. Lösen Sie das Gurtband vom Befestigungshaken und ziehen Sie es vollständig aus dem RolloTron Comfort.
6. Stecken Sie die Entriegelungsklammer wieder zurück in ihre Halterung.

RolloTron
Comfort

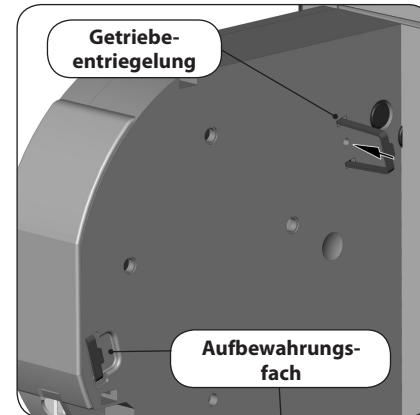

RolloTron
Comfort
Plus

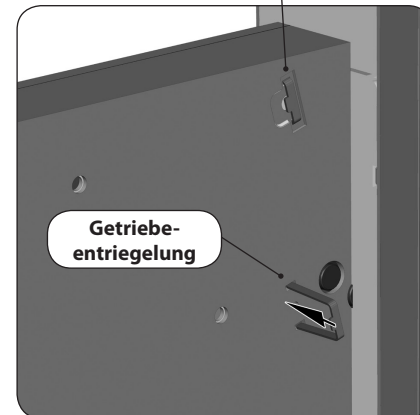

Störung	Mögliche Ursache / Lösung
...der RolloTron Comfort keine Funktion zeigt?	Überprüfen Sie die Stromversorgung inkl. Anschlusskabel und Anschlussstecker.
... der RolloTron Comfort morgens zur eingestellten Schaltzeit nicht reagiert?	<p>Die Elektronik hat den Antrieb nach dem Schließen des Rollladens abgeschaltet, da sich die Umlenkrolle nicht mehr bewegt hat. Das ist dann der Fall, wenn:</p> <p>a) beim Einstellen des unteren Endpunktes die [Ab]-Taste zu lange gedrückt wurde. Die Lamellen sind geschlossen aber das Gurtband hat sich weiter abgewickelt und liegt nicht mehr straff auf der Umlenkrolle.</p> <p>b) Der untere Endpunkt hat sich durch Banddehnung verstellt. Das Gurtband darf zu keinem Zeitpunkt schlaff werden. Stellen Sie den unteren Endpunkt neu ein (s. Seite 50) und achten Sie darauf, dass das Gurtband dabei straff auf der Umlenkrolle liegt. Die Umlenkrolle muss sich dabei gleichmäßig mitdrehen.</p>
...der Rollladen an den eingestellten Endpunkten nicht mehr stehen bleibt?	Möglicherweise haben sich die Endpunkte durch Banddehnung verstellt. Stellen Sie die Endpunkte neu ein, s. Seite 50.
... der Rollladen stehen bleibt sobald die Bedientaste losgelassen wird?	Die Endpunkte sind noch nicht eingestellt, stellen Sie die Endpunkte ein, s. Seite 50.
... der RolloTron falsch herum läuft?	Möglicherweise ist das Gurtband falsch herum auf das Wickelrad aufgelegt, s. Seite 18.



23. Was tun, wenn... ?

D

Störung	Mögliche Ursache / Lösung
... der Rollladen im Tieflauf stehen bleibt?	a) Der Rollladen ist eventuell auf ein Hindernis gelaufen. Fahren Sie den Rollladen wieder hoch und entfernen Sie das Hindernis.
	b) Die Lamellen haben sich verschoben. Fahren Sie wenn möglich den Rollladen wieder hoch und richten Sie die Lamellen aus.
	c) Der Rollladen schleift im Rollladenkasten am Fensterrahmen durch fehlende Andruckrollen oder Dämmmaterial hat sich gelöst und verkeilt den Rollladen. Öffnen Sie den Rollladenkasten und beseitigen Sie den Fehler. Schmieren Sie schwergängige Stellen wenn nötig mit Gleitwachs ein.
	d) Der Rollladen ist möglicherweise zu leicht. Beschweren Sie den Rollladen indem Sie z. B. in die unterste Lamelle ein Flacheisen einschieben.
... der Rollladen im Hochlauf plötzlich stehen bleibt?	a) Der Antrieb ist möglicherweise blockiert, z. B. durch Festfrieren des Rollladens oder andere Hindernisse.
	b) Eventuell ist der Rollladen nicht leichtgängig genug. Überprüfen Sie den Rollladen bzw. die Rollladenführung.
	c) Der Rollladen ist möglicherweise zu schwer. Die maximale Zugkraft des Gurtwicklers wurde überschritten, s. Seite 67.



23. Was tun, wenn... ?

D

Störung	Mögliche Ursache / Lösung
...der RolloTron Comfort nicht mehr auf manuelle Schaltbefehle reagiert und eine Temperaturanzeige im Display erscheint?	Die max. Laufzeit des Antriebs wurde überschritten, s. Seite 8. Der Motor ist zu heiß, nach ca. 1 Stunde ist der RolloTron Comfort wieder betriebsbereit.
...der RolloTron Comfort nicht mehr auf manuelle oder automatische Schaltbefehle reagiert und die Fehlermeldung [Er02] im Display erscheint?	a) Der RolloTron Comfort ist nicht mehr Betriebsbereit. Führen Sie einen Hardware-Reset gemäß Seite 59 durch. b) Sollte der Fehler nach dem Hardwarereset immer noch angezeigt werden, demontieren Sie den RolloTron Comfort und lassen Sie das defekte Gerät von einer Fachwerkstatt reparieren.



24. Hinweise zur Wartung und Pflege

Wartung

Kontrollieren Sie bitte regelmäßig Ihren RolloTron Comfort und alle Komponenten Ihrer Rollladenanlage auf Beschädigung:

- ◆ Die Umlenkrolle am Rollladenkasten muss immer leichtgängig sein.
- ◆ Das Gurtband darf nicht ausfransen.
- ◆ Lassen Sie beschädigte Komponenten von Ihrem Rollladenfachmann austauschen.

Pflege

Sie können den RolloTron Comfort mit einem angefeuchteten Tuch reinigen. Verwenden Sie bitte keine aggressiven oder scheuernden Reinigungsmittel.

Versorgungsspannung:	230 V / 50 Hz
Nennleistung:	70 W
Leistung Stand-by:	< 0,35 W
Nenn Drehmoment:	
- RolloTron Comfort	10 Nm
- RolloTron Comfort Plus	14 Nm
Maximale Drehzahl:	
- RolloTron Comfort	30 U/min.
- RolloTron Comfort Plus	24 U/min.
Maximale Zugkraft:	s. Seite 67 (Zugkraftdiagramme)
Kurzzeitbetrieb:	(KB) 4 Minuten (maximale Laufzeit)
Schutzklasse:	II
Schutzart:	IP20 (Nur für trockene Räume)
Anzahl der Schaltzeiten:	max. 28
Einstellbereich der Sonnenautomatik:	2.000 bis 20.000 Lux
Einstellbereich der Abenddämmerungsautomatik:	2 bis 50 Lux
Zulässige Umgebungstemperatur:	0 - 40 °C
Netzanschlusskabel:	2 x 0,75 mm ² (H03VVH2-F)
Abmessungen:	s. Seite 14

Gangreserve

Der RolloTron Comfort hat eine Gangreserve von ca. 8 Stunden.

Datenerhalt nach einem Netzausfall

Alle Einstellungen, mit Ausnahme der Uhrzeit und des Datums, bleiben nach einem Netzausfall erhalten. Sobald die Stromversorgung wieder da ist, werden die Öffnungs- und Schließzeiten nachgeholt.

Beispiel:

- ◆ Stromausfall von 22:30 Uhr - 06:30 Uhr.
- ◆ Die Öffnungszeit wurde auf 06:00 Uhr eingestellt.
- ◆ Kurz nach dem Ende des Stromausfalls wird der Schaltbefehl nachgeholt und der Rollladen öffnet sich.



26. Zugkraftdiagramme

D

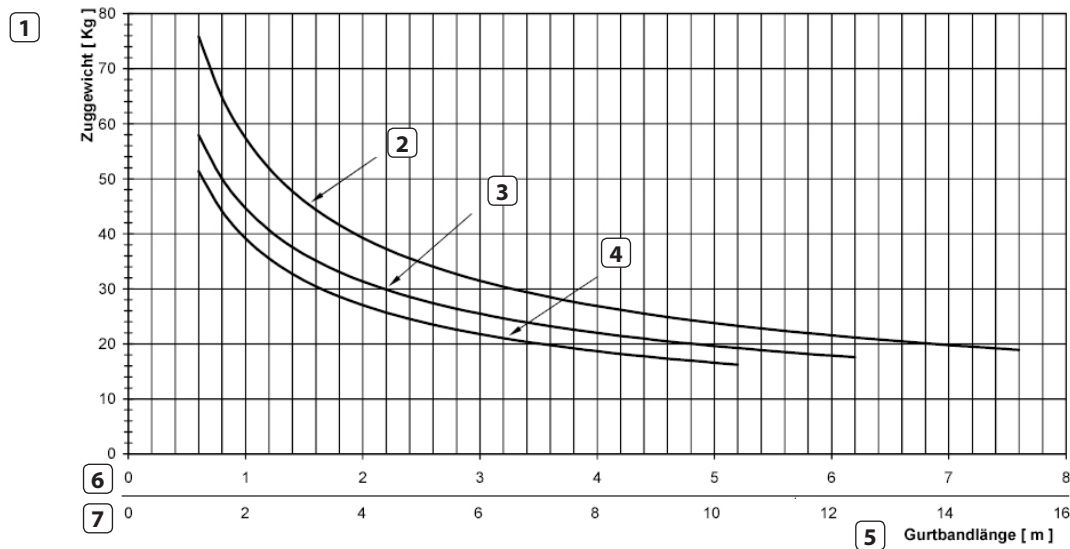

1 = Zuggewicht [Kg]

2 = Gurtbanddicke 1,0 mm

3 = Gurtbanddicke 1,3 mm

4 = Gurtbanddicke 1,5 mm

5 = Gurtbandlänge [m]

6 = Gurtbandlängen für RolloTron Comfort

7 = Gurtbandlängen für RolloTron Comfort Plus



27. Werkseinstellungen

D

Automatik:	Ein
Schaltzeiten:	Ein
Auf-Zeit:	7:00 Uhr
Ab-Zeit:	20:00 Uhr, Schaltzeitmodus [Normal]
Sonnenautomatik:	OFF (Aus)
Zufallsfunktion:	OFF (Aus)
Uhrzeit / Datum:	12:00 Uhr / 01.05.2012
Postleitzahl (PLZ):	46
Wochenprogramm:	1 (Wochenschaltzeiten)
Maximale Geschwindigkeit:	3
Displaybeleuchtung:	0
Automatische Sommer- / Winterzeitumstellung:	On (Ein)
Tastensperre:	OFF (Aus)
Lüftungsposition:	OFF (Aus)

Belgien

101 Antwerpen
102 Brügge
103 Brüssel
104 Lüttich
105 Mechelen
106 Mons
107 Oostende

Dänemark

108 Aalborg
109 Ringsted
110 Esbjerg
111 Horsens
112 Kolding
113 Kopenhagen
114 Svendborg
115 Randers

England

116 Aberdeen
117 Birmingham
118 Bristol
119 Glasgow
120 London
121 Manchester
122 Newcastle

Estland

123 Tallinn

Finnland

124 Helsinki
125 Jyväskylä
126 Oulu
127 Tampere
128 Turku
129 Vasa

Frankreich

130 Bordeaux
131 Brest
132 Dijon
133 Le Havre
134 Lyon
135 Montpellier
136 Nantes
137 Nice
138 Paris
139 Reims
140 Strasbourg
141 Toulon

Italien

142 Bologna
143 Bozen
144 Florenz
145 Genua
146 Mailand
147 Neapel
148 Palermo
149 Rom
150 Turin
151 Venedig

Irland

152 Cork
153 Dublin
154 Belfast

Lettland

155 Riga

Liechtenstein

156 Vaduz

Litauen

157 Vilnius

Luxemburg

158 Luxemburg

Niederlande

159 Amsterdam
160 Eindhoven
161 Enschede
162 Groningen
163 Maastricht
164 Rotterdam
165 Utrecht

Norwegen

166 Oslo
167 Stavanger
168 Bergen
169 Trondheim

Österreich

170 Amstetten
171 Baden
172 Braunau
173 Brixen
174 Bruck/Mur
175 Eisenstadt
176 Graz
177 Innsbruck
178 Klagenfurt
179 Landeck
180 Linz
181 Nenzing
182 Salzburg
183 Wien

Polen

184 Breslau
185 Bromberg
186 Danzig

187 Kattowitz
188 Krakau
189 Lodz
190 Lublin
191 Posen
192 Stettin
193 Warschau

Portugal

194 Faro
195 Lissabon
196 Porto

Schweiz

197 Basel
198 Bern
199 Andermatt
200 Chur
201 Lausanne
202 Luzern
203 Zürich

Schweden

204 Boras
205 Gävle
206 Göteborg
207 Helsingborg
208 Jönköping
209 Östersund
210 Malmö
211 Stockholm
212 Sundsvall
213 Umea

Spanien

214 Almería
215 Alicante

216 Barcelona
217 Bilbao
218 Badajoz
219 Burgos
220 Cáceres
221 Castellón
222 Granada
223 Guadalajara
224 La Coruña
225 Lérida
226 León
227 Madrid
228 Murcia
229 Oviedo
230 Palma
231 Pamplona
232 San Sebastián
233 Sevilla
234 Santander
235 Valencia
236 Valladolid
237 Vitoria
238 Zaragoza
239 La Palma
240 Teneriffa
241 Grand Canaria
242 Fuerteventura

Süd-Osteuropa

243 Athen
244 Belgrad
245 Bratislava
246 Bukarest
247 Budapest

248 Istanbul
249 Maribor
250 Prag
251 Sarajevo
252 Sofia
253 Skopje
254 Thessaloniki
255 Zagreb

Die elektrischen Rollladen-Gurtwickler **RolloTron Comfort** (Art.-Nr.: 1623 45 x9 / 1623 60 19 /1615 45 19) erfüllen die Anforderungen der geltenden europäischen und nationalen Richtlinien:



**2006/95/EG
Niederspannungsrichtlinie**
**2004/108 EG
EMV-Richtlinie**

Die Konformität wurde nachgewiesen. Die entsprechenden Erklärungen und Unterlagen sind beim Hersteller hinterlegt:

RADEMACHER Geräte-Elektronik GmbH & Co. KG
Buschkamp 7
46414 Rhede



30. Zubehör

D

Zur Anpassung des **RolloTron Comfort** an die örtlichen Gegebenheiten steht Ihnen ein umfangreiches Zubehörsortiment zur Verfügung. Informationen zum Zubehör finden Sie unter der folgenden Internetadresse:

www.rademacher.de/zubehoer

Lichtsensor:

Art.-Nr.	Kabellänge
7000 00 88	0,75 m
7000 00 89	1,5 m
7009 00 90	3 m
7009 00 91	5 m
7009 00 92	10 m



31. Garantiebedingungen

RADEMACHER Geräte-Elektronik GmbH gibt eine 36-monatige Garantie für Neugeräte, die entsprechend der Einbauanleitung montiert wurden. Von der Garantie abgedeckt sind alle Konstruktionsfehler, Materialfehler und Fabrikationsfehler.

Ausgenommen von der Garantie sind:

- ◆ Fehlerhafter Einbau oder Installation
- ◆ Nichtbeachtung der Einbau- und Bedienungsanleitung
- ◆ Unsachgemäße Bedienung oder Beanspruchung
- ◆ Äußere Einwirkungen wie Stöße, Schläge oder Witterung
- ◆ Reparaturen und Abänderungen von dritten, nicht autorisierten Stellen

- ◆ Verwendung ungeeigneter Zubehörteile
- ◆ Schäden durch unzulässige Überspannungen (z. B. Blitzeinschlag)
- ◆ Funktionsstörungen durch Funkfrequenzüberlagerungen und sonstige Funkstörungen

Innerhalb der Garantiezeit auftretende Mängel beseitigt RADEMACHER kostenlos entweder durch Reparatur oder durch Ersatz der betreffenden Teile oder durch Lieferung eines gleichwertigen oder neuen Ersatzgerätes. Durch Ersatzlieferung oder Reparatur aus Garantiegründen tritt keine generelle Verlängerung der ursprünglichen Garantiezeit ein.

RADEMACHER

Geräte-Elektronik GmbH & Co. KG

Buschkamp 7

46414 Rhede (Deutschland)

info@rademacher.de

www.rademacher.de

Service:

Hotline 01805 933-171*

Telefax +49 2872 933-253

service@rademacher.de

* 14 ct/Minute aus dem deutschen Festnetz der DT AG/
Mobilfunk max. 42 ct/Minute (gilt nur für Deutschland)