

# NA2FP

3-polige XLR Kabelbuchse – Mono 6.35 mm Klinckenstecker (Tip-, Sleeve-Kontakt)

Verdrahtet gemäss IEC 268-12:

Pin 2: Signal

Pin 1 und 3: mit Masse verbunden



## Features & Benefits

- Neutrik Adapter sind vielseitig, bereits verdrahtet und sofort einsatzbereit um verschiedene Stecksysteme zuverlässig zu verbinden.
- Das professionelle Aussehen und kompakte Design basiert auf der X Serie (XLR weltweit akzeptierter Standard)
- Das robuste Druckgussgehäuse sorgt für absolute Zuverlässigkeit

## Technische Informationen [▼ausblenden](#)

Produkt	
Titel	NA2FP
Verbindungstyp	Adapter
Elektrische Daten	
Durchgangswiderstand	$\leq 3 \text{ m}\Omega$ (inner) (XLR)
Durchgangswiderstand	$\leq 6 \text{ m}\Omega$ (outer)
Durchschlagsfestigkeit	1.5 kV dc / > 1 kVdc (XLR/Plug)
Isolationswiderstand	> 2 G $\Omega$
Mechanische Daten	
Anschlussart	according to IEC 268-12 pin 2 = signal, pin 1 and 3 connected to ground
Verriegelung	Latch lock
Material	
Kontaktbeschichtung	2 $\mu\text{m}$ Ag over 2 $\mu\text{m}$ Ni
Kontakte	Brass (CuZn39Pb3) (plug)
Einsatz	Polyamide (PA 6.6 30 % GR)
Gehäuse	Zinc diecast (ZnAl4Cu1)
Gehäusebeschichtung	gal Cu/Ni
Umwelt	
Temperaturbereich	-20 °C to +65 °C

Irrtum und Änderungen vorbehalten.

**NEUTRIK**

# NA2FP

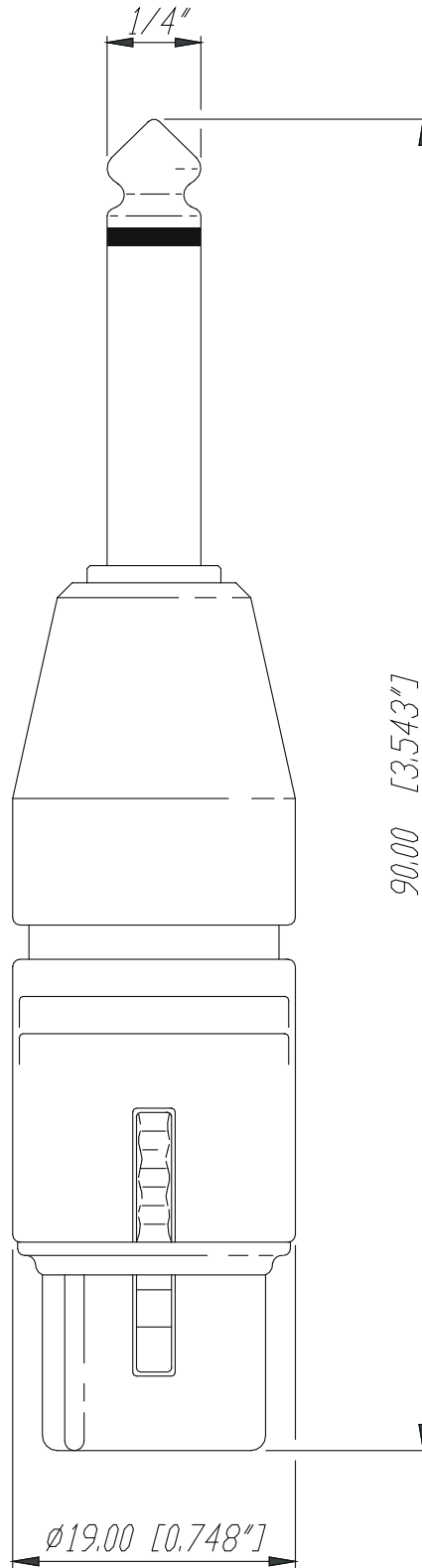

				Werkstoff:	Massstab:		Datum	Name
			*Lieferant darf ohne Ruecksprache nicht geaendert werden		2:1	Gezeichnet	15.05.98	Alinjak
			Zeichnung urheberrechtlich geschuetzt (DIN 34) (C)			Geprueft		
			Benennung:			Gesehen		
						Ersetzt durch:		Blatt
						Ersatz fuer:		von Blatt
						Zeichn. Nr.		
Ind.	Aenderung	Datum	Name	<b>NEUTRIK AG FL-9494 SCHAAN</b>				3102 St 03 09



# Zubehör



<b>Inhalt</b>	<b>Seite</b>
Rundadapter .....	140
D-Form Adapter .....	141
Bestellinformation .....	142
AES / EBU Impedanz Transformer .....	143
Bestellinformation .....	143
DMX Adapter .....	144
Bestellinformation .....	144
Durchführungen .....	144
Bestellinformation .....	144
Module & Audio Übertrager .....	145
Audio Übertrager Liste .....	145
Bestellinformation .....	146
Schwanenhäse .....	147
Bestellinformation .....	147

**NEUTRIK®**, **opticalCON®**, **neutriCON®**, **miniCON®**, **nanoCON®**, **powerCON®**, **Profi®**, **speakON®**, **silentPLUG®**, **crystalCON®**, **etherCON®**, **rearTWIST®**, **XIRIUM®**, **DIWA®** sind eingetragene Warenzeichen der Neutrik AG.

## NEUTRIK® Zubehör



Verschiedene Steckerstandards in der professionellen und semi-professionellen Audio und Video Welt führen unweigerlich zu Verbindungsproblemen.

Neutrik hat sich den Maßstab gesetzt Kundenbedürfnisse in allen Verbindungsangelegenheiten zu decken und bietet eine Reihe von Problemlösungen an.

Mit unserem Adapter Sortiment und den Modulen der gebräuchlichsten Verbindertypen bieten wir Lösungen für die bekanntesten Verbindungsprobleme an.

Miniatur Symmetrie Adapter sind die Antwort für die bekannten Störgeräusch- und Erdungsprobleme. Für ein kundenindividuelles Design empfehlen wir unsere bewährten Audio Transformer in Kombination mit unseren Steckermodulen.

Alle unsere Adapter und Steckverbinder sind mit bleifreiem ROHS konformem Lot gelötet.

Neutrik ist stolz darauf mit allen Produkten den ROHS Vorschriften zu entsprechen und zudem schon 2003 "Sony Green Partner" geworden zu sein.

# Adapter



XLR Kabelbuchse



Cinch Buchse



Klinkenbuchse mit Verriegelung



BNC Buchse

## Rundadapter



NA2FP



NA2MPMM



NA3MJ



NA4FC-F

- Vielseitig, bereits verdrahtet und sofort einsatzbereit um verschiedene Stecksysteme zuverlässig zu verbinden
- Professionelles Aussehen und kompaktes Design
- Robustes Druckgussgehäuse sorgt für absolute Zuverlässigkeit
- Basierend auf dem weltweit akzeptierten XLR Standard

NA3FP

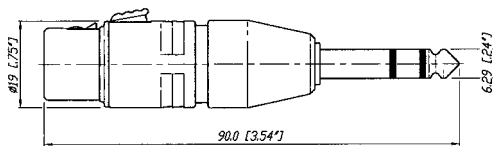

NA3FM

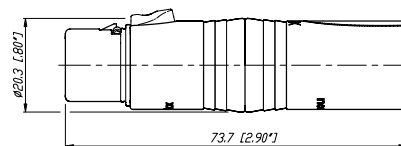

NA3FJ

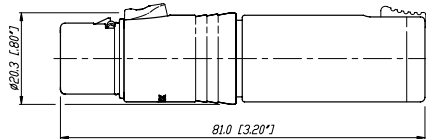

NA2FBNC

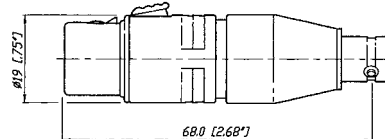

Beispielzeichnung, mehr Informationen auf [www.neutrik.com](http://www.neutrik.com)

# Adapter



Cinch Buchse



speakON NL4MP



XLR Einbaustecker



Klinkenbuchse mit Verriegelung

## D-Form Adapter



NA2BBNC-D9B



NA2M-D2B-TX



NA4MP-J



NA4MP-MX

- Lösung für Verbindungsprobleme bei professionellen und semi-professionellen Anlagen
- Robustes Stangenpress-Aluminium-Gehäuse
- RCA Typen sind farbkodiert

### Miniatur Transformer Symmetrie Adapter NA2\*-TX

- Audio Übertrager 1:1, Impedanzverhältnis 200 : 200
- Kostengünstige Lösung für unsymmetrische / symmetrische Leitungsumwandlung und passive DI Applikationen, die keine Erdung und keine Verstärkerumschaltung erfordern.
- Eingangs-/Ausgangs impedanz in Ohm: 600 / 10 K  
Max. Eingangspegel (@ 50 Hz at 1% THD): -3 dBu



NA2F-D0B-TX

NA2BBNC-D9B

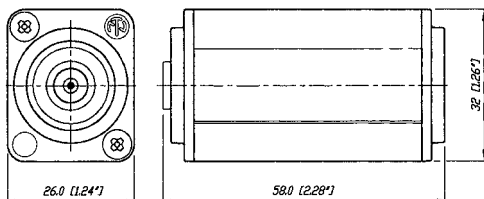

NA4MP-J

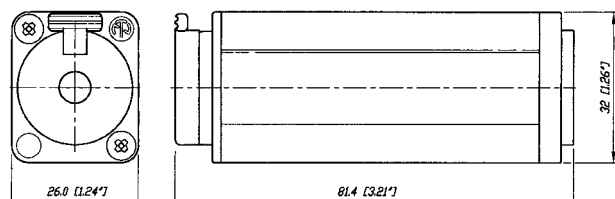

Beispielzeichnung, mehr Informationen auf [www.neutrik.com](http://www.neutrik.com)

## Rundadapter

Artikelnummer	Anschluss 1	Anschluss 2	Bemerkung
NA2FBNC	3-polige XLR Buchse	BNC Buchse	1)
NA2FP	3-polige XLR Buchse	TS <sup>2)</sup> , 1/4" Klinenstecker	1)
NA2FPMF	3-polige XLR Buchse	Cinch Buchse	1)
NA2FPMM	3-polige XLR Buchse	Cinch Stecker	1)
NA2MBNC	3-poliger XLR Stecker	BNC Buchse	1)
NA2MP	3-poliger XLR Stecker	TS <sup>2)</sup> , 1/4" Klinenstecker	1)
NA2MPMF	3-poliger XLR Stecker	Cinch Buchse	1)
NA2MPMM	3-poliger XLR Stecker	Cinch Stecker	1)
NA3FF	3-polige XLR Buchse	3-polige XLR Buchse	Gender Changer
NA3FF-B	3-polige XLR Buchse	3-polige XLR Buchse	Gender Changer, schwarz
NA3FJ	3-polige XLR Buchse	TRS <sup>2)</sup> , 1/4" Klinenbuchse	Verriegelungsbuchse
NA3FM	3-polige XLR Buchse	3-poliger XLR Stecker	Verlängerungsadapter
NA3FMX	3-polige XLR Buchse	3-poliger XLR Stecker	Kontakte 2 - 3 verkehrt
NA3FP	3-polige XLR Buchse	TRS <sup>2)</sup> , 1/4" Klinenstecker	
NA3JJ	TRS <sup>2)</sup> , 1/4" Klinenbuchse	TRS <sup>2)</sup> , 1/4" Klinenbuchse	Verlängerungsadapter mit Verriegelung
NA3MJ	3-poliger XLR Stecker	TRS <sup>2)</sup> , 1/4" Klinenbuchse	Buchse mit Verriegelung
NA3MM	3-poliger XLR Stecker	3-poliger XLR Stecker	Gender Changer
NA3MM-B	3-poliger XLR Stecker	3-poliger XLR Stecker	Gender Changer, schwarz
NA3MP	3-poliger XLR Stecker	TRS <sup>2)</sup> , 1/4" Klinenstecker	
NA4FC-F	speakON NL4FC	3-polige XLR Buchse	Lautsprecheradapter <sup>3)</sup>
NA4FC-M	speakON NL4FC	3-poliger XLR Stecker	Lautsprecheradapter <sup>3)</sup>
NA4LJX	speakON NL4FX	TS <sup>2)</sup> , 1/4" Klinenbuchse	Lautsprecheradapter <sup>3)</sup>
NA4MP-F	speakON NL4MP	3-polige XLR Buchse	Lautsprecheradapter <sup>3)</sup>
NA4MP-J	speakON NL4MP	TS <sup>2)</sup> , 1/4" Klinenbuchse	Lautsprecheradapter <sup>3)</sup>
NA4MP-M	speakON NL4MP	3-poliger XLR Stecker	Lautsprecheradapter <sup>3)</sup>
NA4MP-M-X	speakON NL4MP	speakON NL4MP	Lautsprecheradapter 1+ / 1- verkehrt <sup>3)</sup>
NA5FF-B	5-polige XLR Buchse	5-polige XLR Buchse	Gender Changer, schwarz
NA5MM-B	5-poliger XLR Stecker	5-poliger XLR Stecker	Gender Changer, schwarz

## D-Form Adapter

NA2BBNC-D4B	BNC Buchse	Cinch Buchse	Farbkodierung Gelb
NA2BBNC-D9B	BNC Buchse	Cinch Buchse	Farbkodierung Weiss
NA2F-D0B-TX	3-polige XLR Buchse	Cinch Buchse	Farbkodierung Schwarz <sup>4)</sup>
NA2F-D2B-TX	3-polige XLR Buchse	Cinch Buchse	Farbkodierung Rot <sup>4)</sup>
NA2F-J-TX	3-polige XLR Buchse	1/4" Klinenstecker	Massetrennung <sup>4)</sup>
NA2M-D0B-TX	3-poliger XLR Stecker	Cinch Buchse	Farbkodierung Schwarz <sup>4)</sup>
NA2M-D2B-TX	3-poliger XLR Stecker	Cinch Buchse	Farbkodierung Rot <sup>4)</sup>
NA2M-J-TX	3-poliger XLR Stecker	1/4" Klinenbuchse	Massetrennung <sup>4)</sup>
NE8FF	etherCON	etherCON	RJ45 Kupplung
NL4MMX	4-poliger speakON	4-poliger speakON	Verriegelbare Kupplung
NL8MM	8-poliger speakON	8-poliger speakON	Verriegelbare Kupplung
NAC3MM-1	3-poliger powerCON	3-poliger powerCON	Verriegelbare Kupplung

1): Verdrahtet gemäss IEC 268-12: Kontakt 2 = Signal, Kontakt 1 und 3: verbunden mit Masse

2): TRS-Tip, Ring, Sleeve Kontakt (stereo); TS-Tip, Sleeve Kontakt (mono)

3): Detaillierte Verdrahtungsinformation auf [www.neutrik.com](http://www.neutrik.com)

4): Unsymmetrische / symmetrische Leitungsumwandlung, 1:1 Übertrager 200 Ω : 200 Ω



# Adapter



3-polige XLR  
Einbaubuchse



3-polige XLR  
Kabelbuchse



BNC Einbaubuchse

## AES / EBU Impedanz Transformer



NADITBNC-F



NADITBNC-FX



NADITBNC-MX

- Erlaubt Verwendung eines dämpfungsarmen Koaxialkabels für längere Übertragungsstrecken von digitalen Audio Signalen
- Umwandler zwischen symmetrischem 110 Ω Kabel und unsymmetrischem 75 Ω Koaxialkabel und umgekehrt
- Einfache Handhabung, passive Elemente

NADITBNC-FX

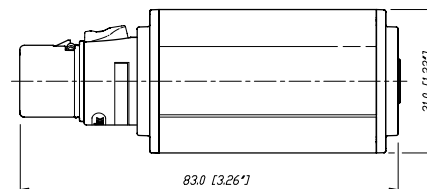
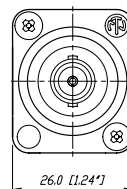

### Technische Daten

Max. Nennspannung / Max. Leistung	5 Vp-p / 250 mW
Frequenzbereich	0.1 MHz bis 6 MHz
Einfügungsdämpfung	< 0.3 dB @ 0.1 MHz bis 10 MHz
VSWR / Rückflussdämpfung	< 1.1 / > 26.4 dB

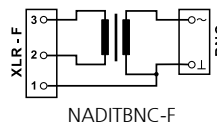

NADITBNC-F

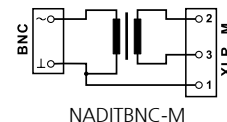

NADITBNC-M

### Bestellinformation

Artikelnummer	Anschluss 1	Anschluss 2	Bemerkung
	Input	Output	
NADITBNC-F	3-polige XLR Einbaubuchse	BNC Einbaubuchse	110 Ω XLR Input und 75 Ω BNC Output
NADITBNC-M	3-poliger XLR Einbaustecker	BNC Einbaubuchse	75 Ω BNC Input und 110 Ω XLR Output
NADITBNC-FX	3-polige XLR Kabelbuchse	BNC Einbaubuchse	110 Ω XLR Input und 75 Ω BNC Output
NADITBNC-MX	3-poliger XLR Kabelstecker	BNC Einbaubuchse	75 Ω BNC Input und 110 Ω XLR Output

# Adapter



5-poliger XLR  
Kabelstecker



5-polige XLR  
Kabelbuchse



Metallgehäuse

## DMX Adapter

## Durchführung



NA3F5M



NA3F5M



NA3FDM



NA3MDF

- Kompakte XLR 3- auf 5-pol Adapter für Beleuchtungsanwendungen (DMX)
- Lösen Verbindungsprobleme vom alten (3-poligen) und dem neuen (5-poligen) DMX Standard
- Ermöglicht die Verwendung von 3-poligen Standard Mikrofonkabel für DMX Anwendungen
- Basierend auf dem weltweit akzeptierten XLR Standard
- Zuverlässiges, robustes Druckgussgehäuse



NA3F5M

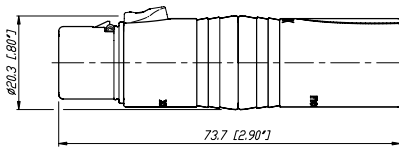

NA3MDF

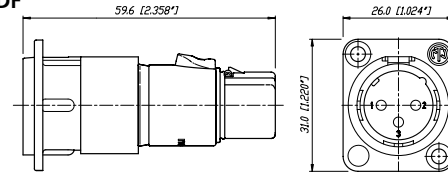

NA3FDM

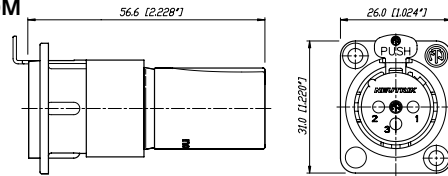

## Bestellinformation - DMX Adapter

Artikelnummer	Anschluss 1	Anschluss 2	Bemerkung
NA3F5M	3-polige XLR Buchse	5-poliger XLR Stecker	für DMX Beleuchtungsanwendungen
NA3M5F	3-poliger XLR Stecker	5-polige XLR Buchse	für DMX Beleuchtungsanwendungen

## Bestellinformation - Durchführung

NA3FDM	3-polige XLR Buchse	3-poliger XLR Stecker
NA3MDF	3 poliger XLR Stecker	3-polige XLR Buchse



3-polige Klinke



SM2/2 Switch



VM Gehäuse

## Module & Audio Übertrager



NM3FXI



NM3P



KMX



SM2/2



NM3FD-B

- Multifunktionelle Module erlauben das Zusammenstellen von neuen Adaptern entsprechend den spezifischen Bedürfnissen
- Basierend auf der X Serie/ D Serie
- NTE Übertrager und Switch können eingebaut werden
- Professionelles Aussehen, robuste Druckgussgehäuse

### Audio Übertrager

- Professionelle Audio Übertrager für verschiedene Anwendungen wie z.B. Mikrofon oder Line Inputs
- Sehr niedrige Distorsion, exzellente Frequenzkurve
- Kostengünstige Kabelversion für freies Anschliessen
- Voll Permalloy geschirmte Studio Version

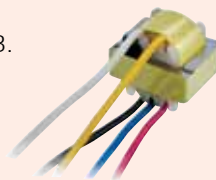

NTE10-3



NTL1

### Liste Audio Übertrager

Artikelnr.	Windungszahl- verhältnis (prim : sec)	Impedanz- verhältnis	Eingangs- / Ausgangs- impedanz in $\Omega$	Max. Eingangs- pegel* @ 50 Hz, 1% THD [dBu]	Anwendungen
NTE1	1 : 1	200 : 200	200 / 2k, (600 / 10k)	-3	Generell, Signalverteilung, elektr. Trennung
NTE4	1 : 4	200 : 3.2k	200 / 10 K	-7	Mikrofon Eingang Pegelanpassung
NTE10/3	1 : 3	200 : 1.8k	200 / 10 K	-7	Allg. Mikrofon Eingang Pegelanpassung
	1 : 10	200 : 20k	200 / 50 K	-6	
NTL1	1 : 1	10k : 10k	600 / 10k	+19	Line Eingang
NTM1	1 : 1	200 : 200	200 / 2k	+7	Mikrofon Eingang, Signalverteilung
NTM4	1 : 4	200 : 3.2k	200 / 10k	+9	Mikrofon Eingang, Pegelanpassung

\* gemessen mit typischen Source / Load Impedanzen

Anschluss: NTE\*... freie Kabel, NTL / NTM\*... Printmontage, geschirmt; Mehr Infos auf [www.neutrik.com](http://www.neutrik.com)

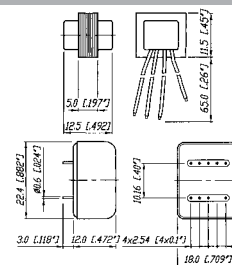

## Modulliste

### Steckverbindermodul

NM3FXI  
XLR Buchse  
M17x1 aussen

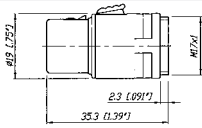

NM3MXI  
XLR Stecker  
M17x1 aussen

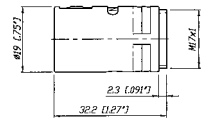

NM2P  
mono 1/4" Plug  
M17x1 innen

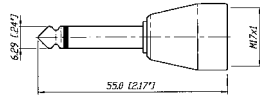

NM3P  
stereo 1/4" Plug  
M17x1 innen

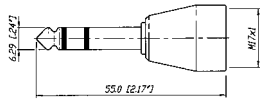

NM3J  
stereo 1/4" Jack  
M17x1 innen

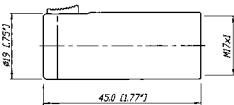

NMPMM  
RCA Stecker  
M17x1 innen

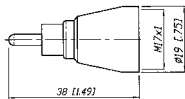

NMPMF  
RCA Buchse  
M17x1 Innen

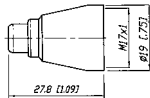

NM3FD-B  
schwarz  
D-Form

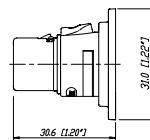

NM3MD-B  
schwarz  
D-Form

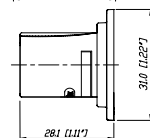

### Kupplung / Gehäuse

KM  
M 17x1 innen



KMX  
M 17x1 innen

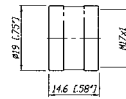

VM  
M 17x1 aussen

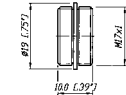

VMX  
M 17x1 aussen

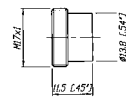

CM  
Kabelaussch  
M 17x1 innen

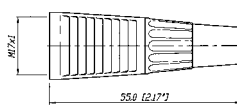

NA-Housing<sup>1)</sup>  
schwarz  
Schrauben inkl.



### Übertrager / Switch

NTE1  
1:1

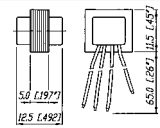

NTE4  
1:4

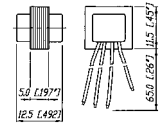

NTE10/3  
1:3:10

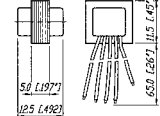

SM2/2  
2x2 Switch  
M17x1 aussen

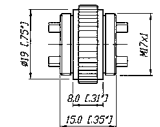

1) ... Kombination mit allen D-Form Steckverbindern möglich. z.B. NC3FD-LX, NF2D, NBB75DSI usw.

### Beispiel:

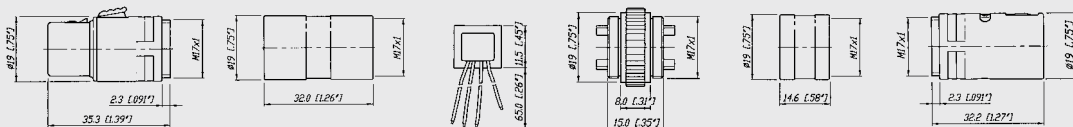

NM3FXI

KM

NTE1

SM2/2

KMX

NM3MXI



3-poliger XLR mit Überwurfmutter



Flexible Spirale



Integrierter Kabelauslass

## Schwannenhäule



GNS18



GN36



GNS50

- Für flexible und sichere Montage von Mikrofonen, Lampen etc.
- Vielseitiges, modulares System erlaubt alle vorstellbaren Kombinationen
- Dauerhafte Spirale aus rostfreiem Stahl, matte schwarze Beschichtung
- Diebstahlsichere Mikrofonverbindung bei den GNS-\* Versionen (Überwurfmutter und Gewindestift)

## Bestellinformation

Artikelnummer	Beschreibung
GN18	M17 x 1 Innengewinde auf beiden Seiten (Ø 12 mm, 230 mm Länge)
GN36	M17 x 1 Innengewinde auf beiden Seiten (Ø 13 mm, 360 mm Länge)
GN50	M17 x 1 Innengewinde auf beiden Seiten (Ø 15 mm, 500 mm Länge)
Schwannenhals-Set	
GNS18	Schwannenhals-Set: GN18, NC3FX-Spec., Kabelauslass, NAM5 Adapter, M17 x 1 Schraubgewinde
GNS36	Schwannenhals-Set: GN36, NC3FX-Spec., Kabelauslass, NAM5 Adapter, M17 x 1 Schraubgewinde
GNS50	Schwannenhals-Set: GN50, NC3FX-Spec., Kabelauslass, NAM5 Adapter, M17 x 1 Schraubgewinde
Zubehör	
NAM4	M17 x 1 Aussengewinde, 5/8" 27 UNS Innengewinde <sup>1)</sup>
NAM5	3/8" Innengewinde, 5/8" 27 UNS Aussengewinde <sup>1)</sup>
GF1	Montage-Kit: Flansch Ø 63.5 mm inkl. Montagebolzen M17x1, 13 mm lang <sup>1)</sup>
MSG	Montagebolzen M17 x 1, 30 mm lang <sup>1)</sup>

<sup>1)</sup> ... Mehr Infos auf [www.neutrik.com](http://www.neutrik.com)

### Schwannenhals-Set bestehend aus:

