

Datenblatt | Artikelnummer: 2002-6302

3-Leiter-Durchgangsklemme; 2,5 mm<sup>2</sup>; für Anwendungen Ex e II geeignet;  
seitliche und mittige Beschriftung; für Tragschiene 35 x 15 und 35 x 7,5;  
Push-in CAGE CLAMP®

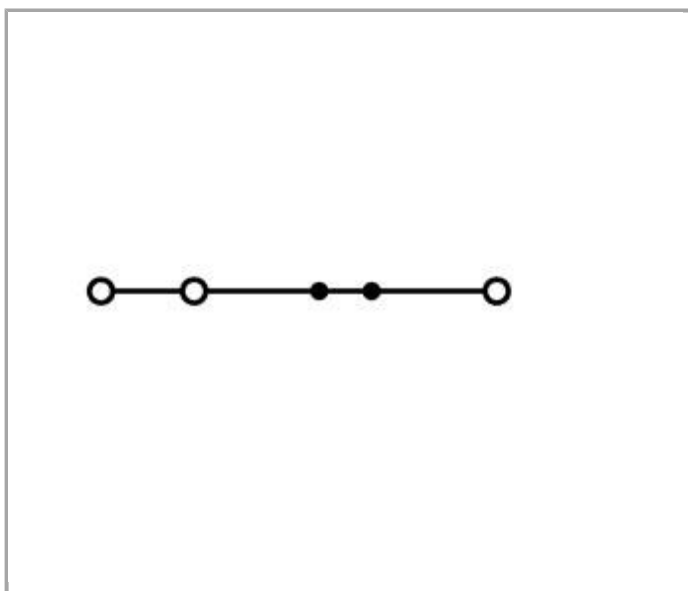

[www.wago.com/2002-6302](http://www.wago.com/2002-6302)

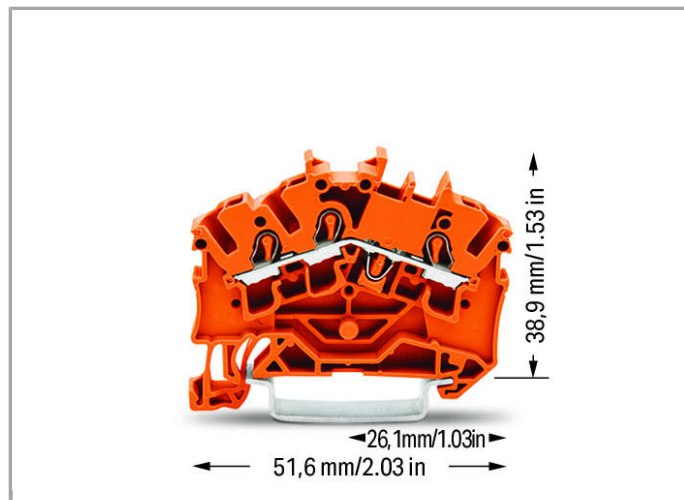
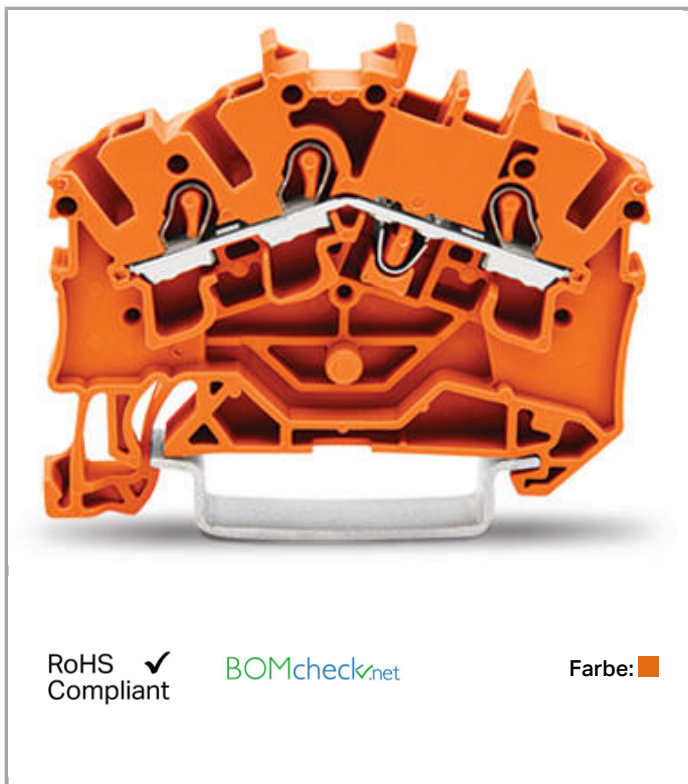

Daten  
Elektrische Daten

Bemessungsspannung EN (Ex e II)	550 V
Bemessungsstrom (Ex e II)	22 A
Bemessungsstrom (Ex e II) mit Brücke	20 A

### Bemessungsdaten gemäß IEC/EN 60664-1

Bemessungsspannung (III / 3)	800 V
Bemessungsstoßspannung (III / 3)	8 kV
Bemessungsstrom	24 A
Bemessungsstrom 2	32 A
Legende Bemessungsdaten	(III / 3) $\triangleq$ Überspannungskategorie III / Verschmutzungsgrad 3

### Bemessungsdaten gemäß UL 1059

Bemessungsspannung UL (Use Group B)	600 V
Bemessungsstrom UL (Use Group B)	20 A
Bemessungsspannung UL (Use Group C)	600 V
Bemessungsstrom UL (Use Group C)	20 A

### Bemessungsdaten gemäß CSA

Bemessungsspannung CSA (Use Group B)	600 V
Bemessungsstrom CSA (Use Group B)	20 A
Bemessungsspannung CSA (Use Group C)	600 V
Bemessungsstrom CSA (Use Group C)	20 A

### Anschlussdaten

Anschluss technik	Push-in CAGE CLAMP®
Betätigungsart	Push-in Betätigungswerkzeug
Anschließbare Leiterwerkstoffe	Kupfer
Nennquerschnitt	2,5 mm <sup>2</sup>
Eindrähtiger Leiter	0,25 ... 4 mm <sup>2</sup> / 22 ... 12 AWG
Eindrähtiger Leiter, direkt steckbar	0,75 ... 4 mm <sup>2</sup> / 18 ... 12 AWG
Feindrähtiger Leiter	0,25 ... 4 mm <sup>2</sup> / 22 ... 12 AWG
Feindrähtiger Leiter; mit Aderendhülse, direkt steckbar ab	0,75 mm <sup>2</sup> / 18 AWG
Abisolierlänge	10 ... 12 mm / 0.39 ... 0.47 inch
Gesamte Anzahl der Klemmstellen	3
Gesamte Anzahl der Potentiale	1
Anzahl der Ebenen	1
Verdrahtungsart	Frontverdrahtung

## Geometrische Daten

Breite	5,2 mm / 0.205 inch
Höhe ab Oberkante Tragschiene	38,9 mm / 1.531 inch
Tiefe	51,3 mm / 2.031 inch

## Mechanische Daten

Bauform	abgewinkelte Bauform
Montageart	Tragschiene 35
Beschriftungsebene	Mitten-/Seitliche Beschriftung

## Werkstoffdaten



Farbe	orange
Isolierwerkstoff	Polyamid 66 (PA 66)
Brandlast	0.114 MJ
Gewicht	5.404 g

## Kaufmännische Daten





Ursprungsland	CN
GTIN	4044918989978
Zolltarifnummer	85369010000
Produktgruppe	22 (TOPJOB S Reihenklemmen)
eCl@ss 9.0	27-14-11-20
eCl@ss 8.0	27-14-11-20
ETIM 6.0	EC000897
ETIM 5.0	EC000897

## Zulassungen / Zertifikate



### Ex-Zulassungen

Logo	Zulassung	Zertifikatsname
	AEx UL International Germany GmbH c/o Physikalisch Technische Bundesanstalt	E185892 sec.7
	AEx UL International Germany GmbH c/o Physikalisch Technische Bundesanstalt	E185892 sec.7
	ATEX Physikalisch Technische Bundesanstalt (PTB)	PTB 03 ATEX 1162 U (II 2 G/D Ex e II bzw. I M 2 Ex e I)

Länderspezifische Zulassungen

Logo	Zulassung	Zertifikatsname
	<b>CCA</b> DEKRA Certification B.V.	NTR NL 7585
	<b>CSA</b> DEKRA Certification B.V.	1536069
	<b>CSA</b> DEKRA Certification B.V.	1536069
	<b>KEMA/KEUR</b> DEKRA Certification B.V.	2198985.01

Schiff Zulassungen

Logo	Zulassung	Zertifikatsname
	<b>ABS</b> American Bureau of Shipping	14-HG1293677-PDA
	<b>BV</b> Bureau Veritas S.A.	38586/A0 BV
	<b>DNV GL</b> Det Norske Veritas, Germanischer Lloyd	TAE00001V2

UL-Zulassungen

Logo	Zulassung	Zertifikatsname
	<b>cURus</b> Underwriters Laboratories Inc.	E45172

## Passende Produkte

### Stecker



**Art-Nr.: 2002-880**  
Leerstecker; 10,4 mm breit; 2-polig; Typ 4

[www.wago.com/2002-880](http://www.wago.com/2002-880)

### Isolierungs-Stopp



**Art-Nr.: 2002-171**  
Isolierungsstopp; 0,25 - 0,5 mm<sup>2</sup>; 5 Stück / Strang

[www.wago.com/2002-171](http://www.wago.com/2002-171)



**Art-Nr.: 2002-172**  
Isolierungsstopp; 0,75 - 1 mm<sup>2</sup>; 5 Stück / Strang

[www.wago.com/2002-172](http://www.wago.com/2002-172)

### Allgemeines Zubehör



**Art-Nr.: 2002-880/1000-411**  
Diodenbaustein; mit Diode 1N4007 als Freilaufdiode; 10,4 mm breit; Betriebstemperatur 85 °C max.

[www.wago.com/2002-880/1000-411](http://www.wago.com/2002-880/1000-411)



**Art-Nr.: 2002-880/1000-541**  
LED-Baustein; mit roter LED; 10,4 mm breit; 12 - 30 V; Betriebstemperatur 85 °C max.

[www.wago.com/2002-880/1000-541](http://www.wago.com/2002-880/1000-541)



**Art-Nr.: 2002-880/1000-542**  
LED-Baustein

[www.wago.com/2002-880/1000-542](http://www.wago.com/2002-880/1000-542)



**Art-Nr.: 2002-880/1000-836**  
LED-Baustein; mit roter LED; 10,4 mm breit; 230 V; Betriebstemperatur 85 °C max.

[www.wago.com/2002-880/1000-836](http://www.wago.com/2002-880/1000-836)

### Prüfen und Messen



**Art-Nr.: 2002-511**  
Modularer TOPJOB®S-Steckverbinder; anreihbar; für Brückerschlitze; 1-polig

[www.wago.com/2002-511](http://www.wago.com/2002-511)



**Art-Nr.: 2002-549**  
Blindmodul; anreihbar; zum Überspringen von z. B. gebrückten Klemmen

[www.wago.com/2002-549](http://www.wago.com/2002-549)



**Art-Nr.: 2002-611**  
TOPJOB®S-L-Prüfsteckermodul; anreihbar; 1-polig

[www.wago.com/2002-611](http://www.wago.com/2002-611)



**Art-Nr.: 2002-649**  
TOPJOB®S-L-Blindmodul; anreihbar; zum Überspringen von z. B. gebrückten Klemmen

[www.wago.com/2002-649](http://www.wago.com/2002-649)



**Art-Nr.: 2009-174**  
Prüfadapter; für Prüfstecker Ø 4 mm; zur Prüfung von TOPJOB®S-Reihenklemmen

[www.wago.com/2009-174](http://www.wago.com/2009-174)



**Art-Nr.: 2009-182**  
Prüfabgriff; für max. 2,5 mm<sup>2</sup>; für den werkzeuglosen Anschluss individueller Prüflösungen von 0,08 mm - 2,5 mm

[www.wago.com/2009-182](http://www.wago.com/2009-182)















### Warnabdeckung

































**Art-Nr.: 2002-115**  
Warnabdeckung; mit schwarzem Blitzpfeil; für 5 Klemmen

[www.wago.com/2002-115](http://www.wago.com/2002-115)

**Beschriftungsmaterial**

	<b>Art-Nr.: 2002-161</b> Adapter	<a href="http://www.wago.com/2002-161">www.wago.com/2002-161</a>
	<b>Art-Nr.: 2009-110</b> Beschriftungsstreifen; auf Rolle; nicht dehnbar; unbedruckt; aufrastbar	<a href="http://www.wago.com/2009-110">www.wago.com/2009-110</a>
	<b>Art-Nr.: 2009-115</b> WMB-Inline; für smartPRINTER; auf Rolle; dehnbar 5 - 5,2 mm; unbedruckt; aufrastbar	<a href="http://www.wago.com/2009-115">www.wago.com/2009-115</a>
	<b>Art-Nr.: 2009-115/000-002</b> WMB-Inline; für smartPRINTER; auf Rolle; dehnbar 5 - 5,2 mm; unbedruckt; aufrastbar	<a href="http://www.wago.com/2009-115/000-002">www.wago.com/2009-115/000-002</a>
	<b>Art-Nr.: 2009-115/000-006</b> WMB-Inline; für smartPRINTER; auf Rolle; dehnbar 5 - 5,2 mm; unbedruckt; aufrastbar	<a href="http://www.wago.com/2009-115/000-006">www.wago.com/2009-115/000-006</a>
	<b>Art-Nr.: 2009-115/000-007</b> WMB-Inline; für smartPRINTER; auf Rolle; dehnbar 5 - 5,2 mm; unbedruckt; aufrastbar	<a href="http://www.wago.com/2009-115/000-007">www.wago.com/2009-115/000-007</a>
	<b>Art-Nr.: 2009-115/000-012</b> WMB-Inline; für smartPRINTER; auf Rolle; dehnbar 5 - 5,2 mm; unbedruckt; aufrastbar	<a href="http://www.wago.com/2009-115/000-012">www.wago.com/2009-115/000-012</a>
	<b>Art-Nr.: 2009-115/000-017</b> WMB-Inline; für smartPRINTER; auf Rolle; dehnbar 5 - 5,2 mm; unbedruckt; aufrastbar	<a href="http://www.wago.com/2009-115/000-017">www.wago.com/2009-115/000-017</a>
	<b>Art-Nr.: 2009-115/000-023</b> WMB-Inline; für smartPRINTER; auf Rolle; dehnbar 5 - 5,2 mm; unbedruckt; aufrastbar	<a href="http://www.wago.com/2009-115/000-023">www.wago.com/2009-115/000-023</a>
	<b>Art-Nr.: 2009-115/000-024</b> WMB-Inline; für smartPRINTER; auf Rolle; dehnbar 5 - 5,2 mm; unbedruckt; aufrastbar	<a href="http://www.wago.com/2009-115/000-024">www.wago.com/2009-115/000-024</a>
	<b>Art-Nr.: 2009-145</b> Mini-WSB Inline; für smartPRINTER; auf Rolle; dehnbar 5 - 5,2 mm; unbedruckt; aufrastbar	<a href="http://www.wago.com/2009-145">www.wago.com/2009-145</a>
	<b>Art-Nr.: 2009-145/000-002</b> Mini-WSB Inline; für smartPRINTER; auf Rolle; dehnbar 5 - 5,2 mm; unbedruckt; aufrastbar	<a href="http://www.wago.com/2009-145/000-002">www.wago.com/2009-145/000-002</a>
	<b>Art-Nr.: 2009-145/000-005</b> Mini-WSB Inline; für smartPRINTER; auf Rolle; dehnbar 5 - 5,2 mm; unbedruckt; aufrastbar	<a href="http://www.wago.com/2009-145/000-005">www.wago.com/2009-145/000-005</a>
	<b>Art-Nr.: 2009-145/000-006</b> Mini-WSB Inline; für smartPRINTER; auf Rolle; dehnbar 5 - 5,2 mm; unbedruckt; aufrastbar	<a href="http://www.wago.com/2009-145/000-006">www.wago.com/2009-145/000-006</a>
	<b>Art-Nr.: 2009-145/000-007</b> Mini-WSB Inline; für smartPRINTER; auf Rolle; dehnbar 5 - 5,2 mm; unbedruckt; aufrastbar	<a href="http://www.wago.com/2009-145/000-007">www.wago.com/2009-145/000-007</a>

	<b>Art-Nr.: 2009-145/000-012</b> Mini-WSB Inline; für smartPRINTER; auf Rolle; dehnbar 5 - 5,2 mm; unbedruckt; aufrastbar	<a href="http://www.wago.com/2009-145/000-012">www.wago.com/2009-145/000-012</a>
	<b>Art-Nr.: 2009-145/000-023</b> Mini-WSB Inline; für smartPRINTER; auf Rolle; dehnbar 5 - 5,2 mm; unbedruckt; aufrastbar	<a href="http://www.wago.com/2009-145/000-023">www.wago.com/2009-145/000-023</a>
	<b>Art-Nr.: 2009-145/000-024</b> Mini-WSB Inline; auf Rolle; dehnbar 5 - 5,2 mm; unbedruckt; aufrastbar	<a href="http://www.wago.com/2009-145/000-024">www.wago.com/2009-145/000-024</a>
	<b>Art-Nr.: 2009-191</b> Gruppenschildträger	<a href="http://www.wago.com/2009-191">www.wago.com/2009-191</a>
	<b>Art-Nr.: 2009-192</b> Gruppenschildträger	<a href="http://www.wago.com/2009-192">www.wago.com/2009-192</a>
	<b>Art-Nr.: 2009-193</b> Gruppenschildträger	<a href="http://www.wago.com/2009-193">www.wago.com/2009-193</a>
	<b>Art-Nr.: 2009-198</b> Adapter	<a href="http://www.wago.com/2009-198">www.wago.com/2009-198</a>
	<b>Art-Nr.: 248-501</b> Mini-WSB-Schnellbeschriftungssystem; unbedruckt; Schildchenbreite 5 mm; 10 Streifen à 10 Schilder pro Karte	<a href="http://www.wago.com/248-501">www.wago.com/248-501</a>
	<b>Art-Nr.: 248-501/000-002</b> Mini-WSB-Beschriftungskarte; als Karte; nicht dehnbar; unbedruckt; aufrastbar	<a href="http://www.wago.com/248-501/000-002">www.wago.com/248-501/000-002</a>
	<b>Art-Nr.: 248-501/000-005</b> Mini-WSB-Beschriftungskarte; als Karte; unbedruckt; aufrastbar	<a href="http://www.wago.com/248-501/000-005">www.wago.com/248-501/000-005</a>
	<b>Art-Nr.: 248-501/000-006</b> Mini-WSB-Beschriftungskarte; als Karte; nicht dehnbar; unbedruckt; aufrastbar	<a href="http://www.wago.com/248-501/000-006">www.wago.com/248-501/000-006</a>
	<b>Art-Nr.: 248-501/000-007</b> Mini-WSB-Beschriftungskarte; als Karte; nicht dehnbar; unbedruckt; aufrastbar	<a href="http://www.wago.com/248-501/000-007">www.wago.com/248-501/000-007</a>
	<b>Art-Nr.: 248-501/000-012</b> Mini-WSB-Beschriftungskarte; als Karte; nicht dehnbar; unbedruckt; aufrastbar	<a href="http://www.wago.com/248-501/000-012">www.wago.com/248-501/000-012</a>
	<b>Art-Nr.: 248-501/000-017</b> Mini-WSB-Beschriftungskarte; als Karte; nicht dehnbar; unbedruckt; aufrastbar	<a href="http://www.wago.com/248-501/000-017">www.wago.com/248-501/000-017</a>
	<b>Art-Nr.: 248-501/000-023</b> Mini-WSB-Beschriftungskarte; als Karte; nicht dehnbar; unbedruckt; aufrastbar	<a href="http://www.wago.com/248-501/000-023">www.wago.com/248-501/000-023</a>
	<b>Art-Nr.: 248-501/000-024</b> Mini-WSB-Beschriftungskarte; als Karte; nicht dehnbar; unbedruckt; aufrastbar	<a href="http://www.wago.com/248-501/000-024">www.wago.com/248-501/000-024</a>

	<b>Art-Nr.: 793-501</b> WMB-Beschriftungskarte; als Karte; nicht dehnbar; unbedruckt; aufrastbar	<a href="http://www.wago.com/793-501">www.wago.com/793-501</a>
	<b>Art-Nr.: 793-501/000-002</b> WMB-Beschriftungskarte; als Karte; nicht dehnbar; unbedruckt; aufrastbar	<a href="http://www.wago.com/793-501/000-002">www.wago.com/793-501/000-002</a>
	<b>Art-Nr.: 793-501/000-005</b> WMB-Beschriftungskarte; als Karte; nicht dehnbar; unbedruckt; aufrastbar	<a href="http://www.wago.com/793-501/000-005">www.wago.com/793-501/000-005</a>
	<b>Art-Nr.: 793-501/000-006</b> WMB-Beschriftungskarte; als Karte; nicht dehnbar; unbedruckt; aufrastbar	<a href="http://www.wago.com/793-501/000-006">www.wago.com/793-501/000-006</a>
	<b>Art-Nr.: 793-501/000-007</b> WMB-Beschriftungskarte; als Karte; nicht dehnbar; unbedruckt; aufrastbar	<a href="http://www.wago.com/793-501/000-007">www.wago.com/793-501/000-007</a>
	<b>Art-Nr.: 793-501/000-012</b> WMB-Beschriftungskarte; als Karte; nicht dehnbar; unbedruckt; aufrastbar	<a href="http://www.wago.com/793-501/000-012">www.wago.com/793-501/000-012</a>
	<b>Art-Nr.: 793-501/000-017</b> WMB-Beschriftungskarte; als Karte; nicht dehnbar; unbedruckt; aufrastbar	<a href="http://www.wago.com/793-501/000-017">www.wago.com/793-501/000-017</a>
	<b>Art-Nr.: 793-501/000-023</b> WMB-Beschriftungskarte; als Karte; nicht dehnbar; unbedruckt; aufrastbar	<a href="http://www.wago.com/793-501/000-023">www.wago.com/793-501/000-023</a>
	<b>Art-Nr.: 793-501/000-024</b> WMB-Beschriftungskarte; als Karte; nicht dehnbar; unbedruckt; aufrastbar	<a href="http://www.wago.com/793-501/000-024">www.wago.com/793-501/000-024</a>
	<b>Art-Nr.: 793-5501</b> WMB-Beschriftungskarte; als Karte; für Klemmenbreite 5 - 17,5 mm; dehnbar 5 - 5,2 mm; unbedruckt; aufrastbar	<a href="http://www.wago.com/793-5501">www.wago.com/793-5501</a>
	<b>Art-Nr.: 793-5501/000-002</b> WMB-Beschriftungskarte; als Karte; für Klemmenbreite 5 - 17,5 mm; dehnbar 5 - 5,2 mm; unbedruckt; aufrastbar	<a href="http://www.wago.com/793-5501/000-002">www.wago.com/793-5501/000-002</a>
	<b>Art-Nr.: 793-5501/000-005</b> WMB-Beschriftungskarte; als Karte; dehnbar 5 - 5,2 mm; unbedruckt; aufrastbar	<a href="http://www.wago.com/793-5501/000-005">www.wago.com/793-5501/000-005</a>
	<b>Art-Nr.: 793-5501/000-006</b> WMB-Beschriftungskarte; als Karte; dehnbar 5 - 5,2 mm; unbedruckt; aufrastbar	<a href="http://www.wago.com/793-5501/000-006">www.wago.com/793-5501/000-006</a>
	<b>Art-Nr.: 793-5501/000-007</b> WMB-Beschriftungskarte; als Karte; dehnbar 5 - 5,2 mm; unbedruckt; aufrastbar	<a href="http://www.wago.com/793-5501/000-007">www.wago.com/793-5501/000-007</a>
	<b>Art-Nr.: 793-5501/000-012</b> WMB-Beschriftungskarte; als Karte; dehnbar 5 - 5,2 mm; unbedruckt; aufrastbar	<a href="http://www.wago.com/793-5501/000-012">www.wago.com/793-5501/000-012</a>





**Art-Nr.: 793-5501/000-017**  
WMB-Beschriftungskarte; als Karte; dehnbar 5 - 5,2 mm; unbedruckt; aufrastbar

[www.wago.com/793-5501/000-017](http://www.wago.com/793-5501/000-017)



**Art-Nr.: 793-5501/000-023**  
WMB-Beschriftungskarte; als Karte; dehnbar 5 - 5,2 mm; unbedruckt; aufrastbar

[www.wago.com/793-5501/000-023](http://www.wago.com/793-5501/000-023)



**Art-Nr.: 793-5501/000-024**  
WMB-Beschriftungskarte; als Karte; dehnbar 5 - 5,2 mm; unbedruckt; aufrastbar

[www.wago.com/793-5501/000-024](http://www.wago.com/793-5501/000-024)

### Tragschiene



**Art-Nr.: 210-112**  
Stahltragschiene; 35 x 7,5 mm; 1 mm dick; 2 m lang; gelocht; entsprechend EN 60715; Lochbreite 25 mm; Lochabstand 36 mm [www.wago.com/210-112](http://www.wago.com/210-112)

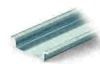

**Art-Nr.: 210-113**  
Stahltragschiene; 35 x 7,5 mm; 1 mm dick; 2 m lang; ungelocht; entsprechend EN 60715 [www.wago.com/210-113](http://www.wago.com/210-113)



**Art-Nr.: 210-114**  
Stahltragschiene; 35 x 15 mm; 1,5 mm dick; 2 m lang; ungelocht; ähnlich EN 60715 [www.wago.com/210-114](http://www.wago.com/210-114)



**Art-Nr.: 210-115**  
Stahltragschiene; 35 x 7,5 mm; 1 mm dick; 2 m lang; gelocht; entsprechend EN 60715; Lochbreite 18 mm; Lochabstand 25 mm [www.wago.com/210-115](http://www.wago.com/210-115)



**Art-Nr.: 210-118**  
Stahltragschiene; 35 x 15 mm; 2,3 mm dick; 2 m lang; ungelocht; entsprechend EN 60715 [www.wago.com/210-118](http://www.wago.com/210-118)

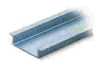

**Art-Nr.: 210-196**  
Aluminiumtragschiene; 35 x 8,2 mm; 1,6 mm dick; 2 m lang; ungelocht; ähnlich EN 60715 [www.wago.com/210-196](http://www.wago.com/210-196)



**Art-Nr.: 210-197**  
Stahltragschiene; 35 x 15 mm; 1,5 mm dick; 2 m lang; gelocht; ähnlich EN 60715 [www.wago.com/210-197](http://www.wago.com/210-197)



**Art-Nr.: 210-198**  
Kupfertragschiene; 35 x 15 mm; 2,3 mm dick; 2 m lang; ungelocht; entsprechend EN 60715 [www.wago.com/210-198](http://www.wago.com/210-198)

### Abschlussplatte



**Art-Nr.: 2002-6391**  
Abschluss- und Zwischenplatte; 0,8 mm dick [www.wago.com/2002-6391](http://www.wago.com/2002-6391)



**Art-Nr.: 2002-6392**  
Abschluss- und Zwischenplatte; 0,8 mm dick [www.wago.com/2002-6392](http://www.wago.com/2002-6392)



**Art-Nr.: 209-191**  
Trennwand Ex e/Ex i; 3 mm dick; 120 mm breit [www.wago.com/209-191](http://www.wago.com/209-191)





### Aderendhülse











**Art-Nr.: 216-241**  
Aderendhülse; Hülse für 0,5 mm<sup>2</sup> / AWG 22; mit Kunststoffkragen; galvanisch verzinkt; Elektrolytkupfer; gasdicht aufgedrimpt; gemäß DIN 46228, Teil 4/09.90 [www.wago.com/216-241](http://www.wago.com/216-241)



































**Art-Nr.: 216-242**  
Aderendhülse; Hülse für 0,75 mm<sup>2</sup> / AWG 20; mit Kunststoffkragen; galvanisch verzinkt; Elektrolytkupfer; gasdicht aufgedrimpt; gemäß DIN 46228, Teil 4/09.90 [www.wago.com/216-242](http://www.wago.com/216-242)

	<b>Art-Nr.: 216-243</b> Aderendhülse; Hülse für 1 mm <sup>2</sup> / AWG 18; mit Kunststoffkragen; galvanisch verzinkt; Elektrolytkupfer; gasdicht aufgecrimpt; gemäß DIN 46228, Teil 4/09.90	<a href="http://www.wago.com/216-243">www.wago.com/216-243</a>
	<b>Art-Nr.: 216-244</b> Aderendhülse; Hülse für 1,5 mm <sup>2</sup> / AWG 16; mit Kunststoffkragen; galvanisch verzinkt; Elektrolytkupfer; gasdicht aufgecrimpt; gemäß DIN 46228, Teil 4/09.90	<a href="http://www.wago.com/216-244">www.wago.com/216-244</a>
	<b>Art-Nr.: 216-246</b> Aderendhülse; Hülse für 2,5 mm <sup>2</sup> / AWG 14; mit Kunststoffkragen; galvanisch verzinkt; Elektrolytkupfer; gasdicht aufgecrimpt; gemäß DIN 46228, Teil 4/09.90	<a href="http://www.wago.com/216-246">www.wago.com/216-246</a>
	<b>Art-Nr.: 216-262</b> Aderendhülse; Hülse für 0,75 mm <sup>2</sup> / AWG 20; mit Kunststoffkragen; galvanisch verzinkt; Elektrolytkupfer; gasdicht aufgecrimpt; gemäß DIN 46228, Teil 4/09.90	<a href="http://www.wago.com/216-262">www.wago.com/216-262</a>
	<b>Art-Nr.: 216-263</b> Aderendhülse; Hülse für 1 mm <sup>2</sup> / AWG 18; mit Kunststoffkragen; galvanisch verzinkt; Elektrolytkupfer; gasdicht aufgecrimpt; gemäß DIN 46228, Teil 4/09.90	<a href="http://www.wago.com/216-263">www.wago.com/216-263</a>
	<b>Art-Nr.: 216-264</b> Aderendhülse; Hülse für 1,5 mm <sup>2</sup> / AWG 16; mit Kunststoffkragen; galvanisch verzinkt; Elektrolytkupfer; gasdicht aufgecrimpt; gemäß DIN 46228, Teil 4/09.90	<a href="http://www.wago.com/216-264">www.wago.com/216-264</a>
	<b>Art-Nr.: 216-266</b> Aderendhülse; Hülse für 2,5 mm <sup>2</sup> / AWG 14; mit Kunststoffkragen; galvanisch verzinkt; Elektrolytkupfer; gasdicht aufgecrimpt; gemäß DIN 46228, Teil 4/09.90	<a href="http://www.wago.com/216-266">www.wago.com/216-266</a>

**Brücker**

	<b>Art-Nr.: 2002-400</b> Querbrücker für Endlosbrückung; isoliert; 2-fach; Nennstrom 25 A	<a href="http://www.wago.com/2002-400">www.wago.com/2002-400</a>
	<b>Art-Nr.: 2002-402</b> Kammbrücker; isoliert; 2-fach; Nennstrom 25 A	<a href="http://www.wago.com/2002-402">www.wago.com/2002-402</a>
	<b>Art-Nr.: 2002-402/000-005</b> Kammbrücker; isoliert; 2-fach; Nennstrom 25 A	<a href="http://www.wago.com/2002-402/000-005">www.wago.com/2002-402/000-005</a>
	<b>Art-Nr.: 2002-402/000-006</b> Kammbrücker; isoliert; 2-fach; Nennstrom 25 A	<a href="http://www.wago.com/2002-402/000-006">www.wago.com/2002-402/000-006</a>
	<b>Art-Nr.: 2002-403</b> Kammbrücker; isoliert; 3-fach; Nennstrom 25 A	<a href="http://www.wago.com/2002-403">www.wago.com/2002-403</a>
	<b>Art-Nr.: 2002-403/000-005</b> Kammbrücker; isoliert; 3-fach; Nennstrom 25 A	<a href="http://www.wago.com/2002-403/000-005">www.wago.com/2002-403/000-005</a>
	<b>Art-Nr.: 2002-403/000-006</b> Kammbrücker; isoliert; 3-fach; Nennstrom 25 A	<a href="http://www.wago.com/2002-403/000-006">www.wago.com/2002-403/000-006</a>
	<b>Art-Nr.: 2002-404</b> Kammbrücker; isoliert; 4-fach; Nennstrom 25 A	<a href="http://www.wago.com/2002-404">www.wago.com/2002-404</a>
	<b>Art-Nr.: 2002-404/000-005</b> Kammbrücker; isoliert; 4-fach; Nennstrom 25 A	<a href="http://www.wago.com/2002-404/000-005">www.wago.com/2002-404/000-005</a>

	<b>Art-Nr.: 2002-404/000-006</b> Kammbrücker; isoliert; 4-fach; Nennstrom 25 A	<a href="http://www.wago.com/2002-404/000-006">www.wago.com/2002-404/000-006</a>
	<b>Art-Nr.: 2002-405</b> Kammbrücker; isoliert; 5-fach; Nennstrom 25 A	<a href="http://www.wago.com/2002-405">www.wago.com/2002-405</a>
	<b>Art-Nr.: 2002-405/000-005</b> Kammbrücker; isoliert; 5-fach; Nennstrom 25 A	<a href="http://www.wago.com/2002-405/000-005">www.wago.com/2002-405/000-005</a>
	<b>Art-Nr.: 2002-405/000-006</b> Kammbrücker; isoliert; 5-fach; Nennstrom 25 A	<a href="http://www.wago.com/2002-405/000-006">www.wago.com/2002-405/000-006</a>
	<b>Art-Nr.: 2002-405/011-000</b> Sternbrücker; isoliert; 3-fach (1-3-5); IN = IN Klemme	<a href="http://www.wago.com/2002-405/011-000">www.wago.com/2002-405/011-000</a>
	<b>Art-Nr.: 2002-406</b> Kammbrücker; isoliert; 6-fach; Nennstrom 25 A	<a href="http://www.wago.com/2002-406">www.wago.com/2002-406</a>
	<b>Art-Nr.: 2002-406/000-005</b> Kammbrücker; isoliert; 6-fach; Nennstrom 25 A	<a href="http://www.wago.com/2002-406/000-005">www.wago.com/2002-406/000-005</a>
	<b>Art-Nr.: 2002-406/000-006</b> Kammbrücker; isoliert; 6-fach; Nennstrom 25 A	<a href="http://www.wago.com/2002-406/000-006">www.wago.com/2002-406/000-006</a>
	<b>Art-Nr.: 2002-406/020-000</b> Dreieckbrücker; isoliert; 1-2 3-4 5-6; IN = IN Klemme	<a href="http://www.wago.com/2002-406/020-000">www.wago.com/2002-406/020-000</a>
	<b>Art-Nr.: 2002-407</b> Kammbrücker; isoliert; 7-fach; Nennstrom 25 A	<a href="http://www.wago.com/2002-407">www.wago.com/2002-407</a>
	<b>Art-Nr.: 2002-407/000-005</b> Kammbrücker; isoliert; 7-fach; Nennstrom 25 A	<a href="http://www.wago.com/2002-407/000-005">www.wago.com/2002-407/000-005</a>
	<b>Art-Nr.: 2002-407/000-006</b> Kammbrücker; isoliert; 7-fach; Nennstrom 25 A	<a href="http://www.wago.com/2002-407/000-006">www.wago.com/2002-407/000-006</a>
	<b>Art-Nr.: 2002-408</b> Kammbrücker; isoliert; 8-fach; Nennstrom 25 A	<a href="http://www.wago.com/2002-408">www.wago.com/2002-408</a>
	<b>Art-Nr.: 2002-408/000-005</b> Kammbrücker; isoliert; 8-fach; Nennstrom 25 A	<a href="http://www.wago.com/2002-408/000-005">www.wago.com/2002-408/000-005</a>
	<b>Art-Nr.: 2002-408/000-006</b> Kammbrücker; isoliert; 8-fach; Nennstrom 25 A	<a href="http://www.wago.com/2002-408/000-006">www.wago.com/2002-408/000-006</a>
	<b>Art-Nr.: 2002-409</b> Kammbrücker; isoliert; 9-fach; Nennstrom 25 A	<a href="http://www.wago.com/2002-409">www.wago.com/2002-409</a>

	<b>Art-Nr.: 2002-409/000-005</b> Kammbrücke; isoliert; 9-fach; Nennstrom 25 A	<a href="http://www.wago.com/2002-409/000-005">www.wago.com/2002-409/000-005</a>
	<b>Art-Nr.: 2002-409/000-006</b> Kammbrücke; isoliert; 9-fach; Nennstrom 25 A	<a href="http://www.wago.com/2002-409/000-006">www.wago.com/2002-409/000-006</a>
	<b>Art-Nr.: 2002-410</b> Kammbrücke; isoliert; 10-fach; Nennstrom 25 A	<a href="http://www.wago.com/2002-410">www.wago.com/2002-410</a>
	<b>Art-Nr.: 2002-410/000-005</b> Kammbrücke; isoliert; 10-fach; Nennstrom 25 A	<a href="http://www.wago.com/2002-410/000-005">www.wago.com/2002-410/000-005</a>
	<b>Art-Nr.: 2002-410/000-006</b> Kammbrücke; isoliert; 10-fach; Nennstrom 25 A	<a href="http://www.wago.com/2002-410/000-006">www.wago.com/2002-410/000-006</a>
	<b>Art-Nr.: 2002-423</b> Kammbrücke; isoliert; von 1 auf 3; Nennstrom 25 A	<a href="http://www.wago.com/2002-423">www.wago.com/2002-423</a>
	<b>Art-Nr.: 2002-423/000-005</b> Querbrücke für Endlosbrückung; isoliert; von 1 auf 3; Nennstrom 25 A	<a href="http://www.wago.com/2002-423/000-005">www.wago.com/2002-423/000-005</a>
	<b>Art-Nr.: 2002-423/000-006</b> Querbrücke für Endlosbrückung; isoliert; von 1 auf 3; Nennstrom 25 A	<a href="http://www.wago.com/2002-423/000-006">www.wago.com/2002-423/000-006</a>
	<b>Art-Nr.: 2002-433</b> Kammbrücke; isoliert; von 1 auf 3; Nennstrom 25 A	<a href="http://www.wago.com/2002-433">www.wago.com/2002-433</a>
	<b>Art-Nr.: 2002-434</b> Kammbrücke; isoliert; von 1 auf 4; Nennstrom 25 A	<a href="http://www.wago.com/2002-434">www.wago.com/2002-434</a>
	<b>Art-Nr.: 2002-435</b> Kammbrücke; isoliert; von 1 auf 5; Nennstrom 25 A	<a href="http://www.wago.com/2002-435">www.wago.com/2002-435</a>
	<b>Art-Nr.: 2002-436</b> Kammbrücke; isoliert; von 1 auf 6; Nennstrom 25 A	<a href="http://www.wago.com/2002-436">www.wago.com/2002-436</a>
	<b>Art-Nr.: 2002-437</b> Kammbrücke; isoliert; von 1 auf 7; Nennstrom 25 A	<a href="http://www.wago.com/2002-437">www.wago.com/2002-437</a>
	<b>Art-Nr.: 2002-438</b> Kammbrücke; isoliert; von 1 auf 8; Nennstrom 25 A	<a href="http://www.wago.com/2002-438">www.wago.com/2002-438</a>
	<b>Art-Nr.: 2002-439</b> Kammbrücke; isoliert; von 1 auf 9; Nennstrom 25 A	<a href="http://www.wago.com/2002-439">www.wago.com/2002-439</a>
	<b>Art-Nr.: 2002-440</b> Kammbrücke; isoliert; von 1 auf 10; Nennstrom 25 A	<a href="http://www.wago.com/2002-440">www.wago.com/2002-440</a>
	<b>Art-Nr.: 2002-472</b> Schachtelbrücke; isoliert; 2-fach; Nennstrom 25 A; passend zu Reihenklammern der Serien 2002 und 2003	<a href="http://www.wago.com/2002-472">www.wago.com/2002-472</a>
	<b>Art-Nr.: 2002-473</b> Schachtelbrücke; isoliert; 3-fach; Nennstrom 25 A; passend zu Reihenklammern der Serien 2002 und	<a href="http://www.wago.com/2002-473">www.wago.com/2002-473</a>

	2003	
	<b>Art-Nr.: 2002-473/011-000</b> Vorkonfektionierter Schachtelbrücker; isoliert; 2-fach (1-3); Nennstrom 25 A; mit werkseitig ausgebrochenen Zinken und Schaltungsbedruckung	<a href="http://www.wago.com/2002-473/011-000">www.wago.com/2002-473/011-000</a>
	<b>Art-Nr.: 2002-474</b> Schachtelbrücker; isoliert; 4-fach; Nennstrom 25 A; passend zu Reihenklemmen der Serien 2002 und 2003	<a href="http://www.wago.com/2002-474">www.wago.com/2002-474</a>
	<b>Art-Nr.: 2002-475</b> Schachtelbrücker; isoliert; 5-fach; Nennstrom 25 A; passend zu Reihenklemmen der Serien 2002 und 2003	<a href="http://www.wago.com/2002-475">www.wago.com/2002-475</a>
	<b>Art-Nr.: 2002-475/011-000</b> Vorkonfektionierter Schachtelbrücker; isoliert; 3-fach (1-3-5); Nennstrom 25 A; mit werkseitig ausgebrochenen Zinken und Schaltungsbedruckung	<a href="http://www.wago.com/2002-475/011-000">www.wago.com/2002-475/011-000</a>
	<b>Art-Nr.: 2002-476</b> Schachtelbrücker; isoliert; 6-fach; Nennstrom 25 A; passend zu Reihenklemmen der Serien 2002 und 2003	<a href="http://www.wago.com/2002-476">www.wago.com/2002-476</a>
	<b>Art-Nr.: 2002-477</b> Schachtelbrücker; isoliert; 7-fach; Nennstrom 25 A; passend zu Reihenklemmen der Serien 2002 und 2003	<a href="http://www.wago.com/2002-477">www.wago.com/2002-477</a>
	<b>Art-Nr.: 2002-477/011-000</b> Vorkonfektionierter Schachtelbrücker; isoliert; 1-3-5-7; Nennstrom 25 A; mit werkseitig ausgebrochenen Zinken und Schaltungsbedruckung	<a href="http://www.wago.com/2002-477/011-000">www.wago.com/2002-477/011-000</a>
	<b>Art-Nr.: 2002-478</b> Schachtelbrücker; isoliert; 8-fach; Nennstrom 25 A; passend zu Reihenklemmen der Serien 2002 und 2003	<a href="http://www.wago.com/2002-478">www.wago.com/2002-478</a>
	<b>Art-Nr.: 2002-479</b> Schachtelbrücker; isoliert; 9-fach; Nennstrom 25 A; passend zu Reihenklemmen der Serien 2002 und 2003	<a href="http://www.wago.com/2002-479">www.wago.com/2002-479</a>
	<b>Art-Nr.: 2002-479/011-000</b> Vorkonfektionierter Schachtelbrücker; isoliert; 1-3-5-7-9; Nennstrom 25 A; mit werkseitig ausgebrochenen Zinken und Schaltungsbedruckung	<a href="http://www.wago.com/2002-479/011-000">www.wago.com/2002-479/011-000</a>
	<b>Art-Nr.: 2002-480</b> Schachtelbrücker; isoliert; 10-fach; Nennstrom 25 A; passend zu Reihenklemmen der Serien 2002 und 2003	<a href="http://www.wago.com/2002-480">www.wago.com/2002-480</a>
	<b>Art-Nr.: 2002-481</b> Schachtelbrücker; isoliert; 11-fach; Nennstrom 25 A; passend zu Reihenklemmen der Serien 2002 und 2003	<a href="http://www.wago.com/2002-481">www.wago.com/2002-481</a>
	<b>Art-Nr.: 2002-481/011-000</b> Vorkonfektionierter Schachtelbrücker; isoliert; 1-3-5-7-9-11; Nennstrom 25 A; mit werkseitig ausgebrochenen Zinken und Schaltungsbedruckung	<a href="http://www.wago.com/2002-481/011-000">www.wago.com/2002-481/011-000</a>
	<b>Art-Nr.: 2002-482</b> Schachtelbrücker; isoliert; 12-fach; Nennstrom 25 A; passend zu Reihenklemmen der Serien 2002 und 2003	<a href="http://www.wago.com/2002-482">www.wago.com/2002-482</a>
	<b>Art-Nr.: 2009-412</b> Steckbarer Leitungsbrücker; isoliert; L = 60 mm; Leitungsquerschnitt 1,5 mm <sup>2</sup> ; passend zu Reihenklemmen der Serien 2001, 2002, 2003 und 2022	<a href="http://www.wago.com/2009-412">www.wago.com/2009-412</a>
	<b>Art-Nr.: 2009-414</b>	



Steckbarer Leitungsbrücker; isoliert; L = 110 mm; Leitungsquerschnitt 1,5 mm<sup>2</sup>; passend zu Reihenklemmen der Serien 2001, 2002, 2003 und 2022

[www.wago.com/2009-414](http://www.wago.com/2009-414)



**Art-Nr.: 2009-416**

Steckbarer Leitungsbrücker; isoliert; L = 250 mm; Leitungsquerschnitt 1,5 mm<sup>2</sup>; passend zu Reihenklemmen der Serien 2001, 2002, 2003 und 2022

[www.wago.com/2009-416](http://www.wago.com/2009-416)



**Art-Nr.: 210-103**

Drahtkettenbrücke; isoliert; 50 Anschlüsse

[www.wago.com/210-103](http://www.wago.com/210-103)

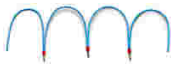

**Art-Nr.: 210-123**

Drahtkettenbrücke; isoliert; 50 Anschlüsse

[www.wago.com/210-123](http://www.wago.com/210-123)

#### Werkzeug



**Art-Nr.: 210-658**

Betätigungswerkzeug mit teilisoliertem Schaft; Klinge (3,5 x 0,5) mm; kurz; abgewinkelt

[www.wago.com/210-658](http://www.wago.com/210-658)



**Art-Nr.: 210-720**

Betätigungswerkzeug mit teilisoliertem Schaft; Typ 2, Klinge (3,5 x 0,5) mm

[www.wago.com/210-720](http://www.wago.com/210-720)

#### Downloads

##### Dokumentation

##### Ausschreibungstext

2002-6302	Aug 13, 2018	DOCX 15,2 kB	Download
-----------	--------------	-----------------	----------

#### smartDATA

##### CAD Daten

3D Download 2002-6302	URL	Download
-----------------------	-----	----------

#### Produktfamilie

##### TOPJOB S

TOPJOB® S: Das breite und flexible Produktprogramm an Reihenklemmen bietet in diversen Industrieanwendungen und in der modernen Gebäudeinstallation mehr als nur eine sichere elektrische Verbindung.

[Mehr über die Produktfamilie erfahren](#)

[Alle Produkte der Familie anzeigen](#)



Änderungen vorbehalten.

---

WAGO Kontakttechnik GmbH & Co. KG

Hansastr. 27

32423 Minden

Telefon: +49571 887-0

E-Mail: [info.de@wago.com](mailto:info.de@wago.com) | Web: [www.wago.com](http://www.wago.com)

Haben Sie Fragen zu unseren Produkten?

Wir stehen Ihnen telefonisch unter +49 (571) 887-44222 gern zur Verfügung.