

Datenblatt | Artikelnummer: 859-304

Relaismodul; Eingangsnennspannung DC 24 V; 1 Wechsler; Statusanzeige rot; 6 mm Baubreite; 2,50 mm²; grau

www.wago.com/859-304



Foto ähnlich

RoHS Compliant

BOMcheck.net

Farbe: ■

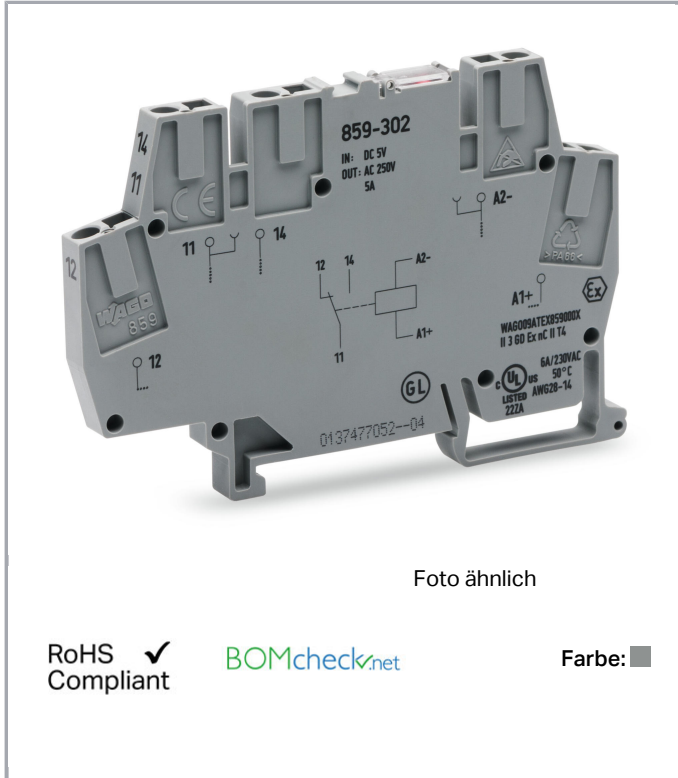
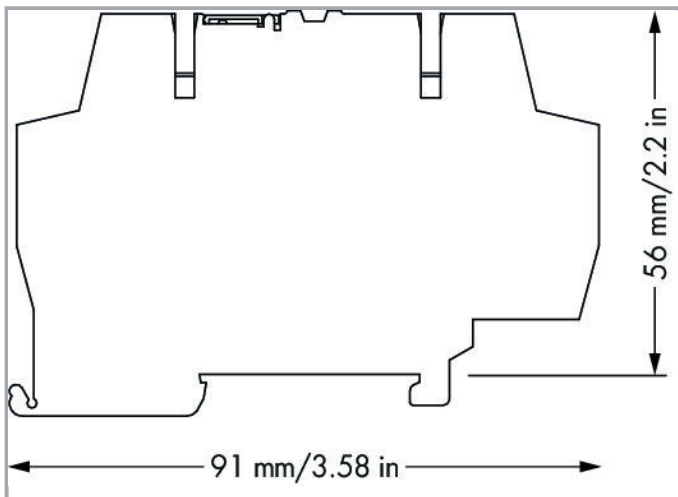
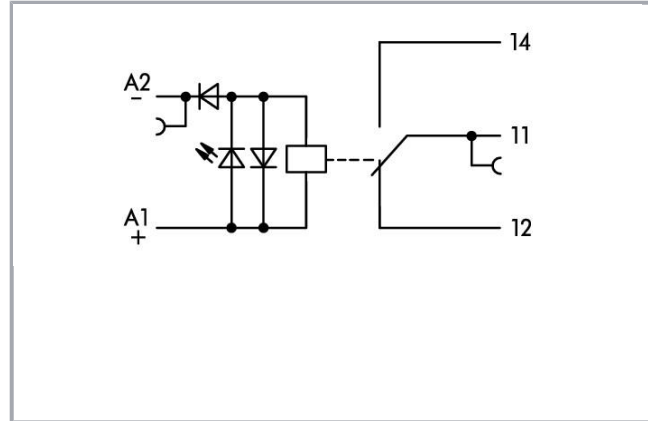

Änderungen vorbehalten. Bitte beachten Sie auch die weitere Produktdokumentation!

WAGO Kontakttechnik GmbH & Co. KG
Hansastr. 27
32423 Minden
Telefon: +49571 887-0 | Fax: +49571 887-169
E-Mail: info.de@wago.com | Web: www.wago.com

Haben Sie Fragen zu unseren Produkten?
Wir stehen Ihnen telefonisch unter +49 (571) 887-44222 gern zur Verfügung.

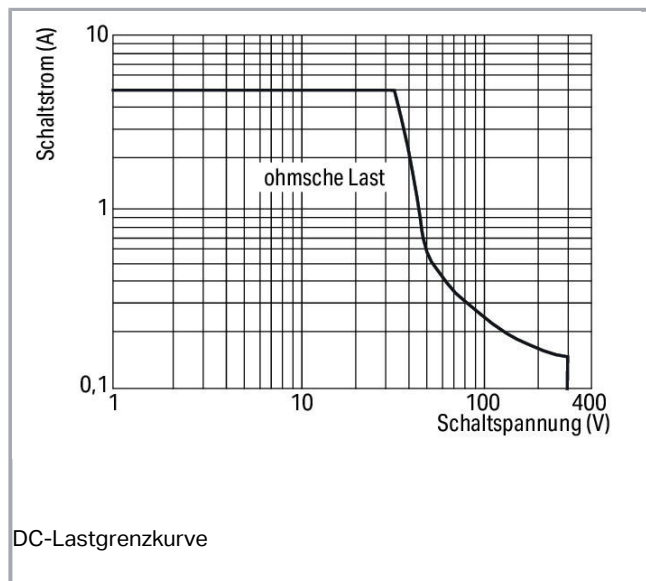

Artikelbeschreibung

Hinweis:

Induktive Verbraucher müssen zum Schutz von Relaispulen und -kontakten mit einer wirksamen Schutzbeschaltung bedämpft werden.

Daten

Technische Daten

Steuerkreis

Eingangsnennspannung U_N	DC 24 V
Eingangsspannungsbereich	-15 ... +20 %
Eingangsnennstrom bei U_N	10 mA

Lastkreis

Anzahl Wechsler/Umschaltkontakte	1
Kontaktwerkstoff (Relais)	AgSnO ₂
Grenzdauerstrom	5 A
Einschaltstrom (ohmsch) max.	(AC) 20 A / 0,02 s
Schaltspannung max.	AC 250 V
Schaltleistung (ohmsch) max.	AC 1250 VA; DC siehe Lastgrenzkurve
Empfohlene Minimallast	10 V / 10 mA; 24 V / 1 mA

Änderungen vorbehalten. Bitte beachten Sie auch die weitere Produktdokumentation!

WAGO Kontakttechnik GmbH & Co. KG
 Hansastr. 27
 32423 Minden
 Telefon: +49571 887-0 | Fax: +49571 887-169
 E-Mail: info.de@wago.com | Web: www.wago.com

Haben Sie Fragen zu unseren Produkten?
 Wir stehen Ihnen telefonisch unter +49 (571) 887-44222 gern zur Verfügung.



Ansprechzeit typ.	15 ms
Rückfallzeit typ.	25 ms
Prellzeit typ.	3,5 ms
Lebensdauer, elektrisch (N.O.; ohmsche Last; 23 °C)	50 x 10 ³ Schaltspiele
Lebensdauer, mechanisch	5 x 10 ⁶ Schaltspiele
Schalzhäufigkeit mit Last/ohne Last max.	6 min ⁻¹ / 180 min ⁻¹

Signalisierung

Statusanzeige	LED rot
---------------	---------

Sicherheit und Schutz

Bemessungsspannung	250 V
Bemessungsstoßspannung	4 kV
Verschmutzungsgrad	2
Spannungsfestigkeit Steuer-/Lastkreis (AC, 1 min)	4 kV _{eff}
Spannungsfestigkeit offener Kontakt (AC, 1 min)	1 kV _{eff}

Anschlussdaten

Anschluss technik	CAGE CLAMP®
Eindrähtiger Leiter	0,08 ... 2,5 mm ² / 28 ... 14 AWG
Feindrähtiger Leiter	0,08 ... 2,5 mm ² / 28 ... 14 AWG
Abisolierlänge	5 ... 6 mm / 0.2 ... 0.24 inch

Geometrische Daten

Breite	6 mm / 0.236 inch
Höhe ab Oberkante Tragschiene	56 mm / 2.205 inch
Tiefe	91 mm / 3.583 inch

Mechanische Daten

Montageart	Tragschiene 35
------------	----------------

Werkstoffdaten

Farbe	grau
Brandlast	0,503 MJ

Änderungen vorbehalten. Bitte beachten Sie auch die weitere Produktdokumentation!

WAGO Kontakttechnik GmbH & Co. KG
 Hansastr. 27
 32423 Minden
 Telefon: +49571 887-0 | Fax: +49571 887-169
 E-Mail: info.de@wago.com | Web: www.wago.com

Haben Sie Fragen zu unseren Produkten?
 Wir stehen Ihnen telefonisch unter +49 (571) 887-44222 gern zur Verfügung.

Gewicht	22,9g
---------	-------

Umgebungsbedingungen

Umgebungstemperatur (Betrieb bei U_N)	-40 ... 50 °C
--	---------------

Umgebungstemperatur (Lagerung)	-40 ... 70 °C
--------------------------------	---------------

Verarbeitungstemperatur	-25 ... +50 °C
-------------------------	----------------

Normen und Bestimmungen

Normen/Bestimmungen	EN 61010-2-201; EN 61810-1; EN 61373; GL; UL 508
---------------------	--

Kaufmännische Daten

Produktgruppe	6 (Interface Electronic)
---------------	--------------------------

eCl@ss 10.0	27-37-16-01
-------------	-------------

eCl@ss 9.0	27-37-16-01
------------	-------------

ETIM 7.0	EC001437
----------	----------

ETIM 6.0	EC001437
----------	----------

Verpackungsart	Karton
----------------	--------



Ursprungsland	CN
---------------	----

GTIN	4055143606769
------	---------------

Zolltarifnummer	85364900990
-----------------	-------------

Zulassungen / Zertifikate

Schiff Zulassungen

Logo	Zulassung	Norm	Zertifikatsname
	DNV GL Det Norske Veritas, Germanischer Lloyd	-	TAA00001D1
	NK Nippon Kaiji Kyokai	-	TA17255M
	PRS Polski Rejestr Statków	-	TE/2186 /880590/18

UL-Zulassungen

Änderungen vorbehalten. Bitte beachten Sie auch die weitere Produktdokumentation!

WAGO Kontakttechnik GmbH & Co. KG
Hansastr. 27
32423 Minden
Telefon: +49571 887-0 | Fax: +49571 887-169
E-Mail: info.de@wago.com | Web: www.wago.com

Haben Sie Fragen zu unseren Produkten?
Wir stehen Ihnen telefonisch unter +49 (571) 887-44222 gern zur Verfügung.

Logo	Zulassung	Norm	Zertifikatsname
	UL UL International Netherlands B.V. (ORDINARY LOCATIONS)	UL 508	E175199 Sec.4

Systemgegenstück

Passende Produkte

Werkzeug

	Art-Nr.: 210-720 Betätigungswerkzeug; Klinge 3,5 x 0,5 mm; mit teilisoliertem Schaft	www.wago.com/210-720
--	--	--













Beschriftungsmaterial

	Art-Nr.: 2009-145 Mini-WSB Inline; für Smart Printer; 1700 Stück auf Rolle; dehnbar 5 - 5,2 mm; unbedruckt; aufrastbar; weiß	www.wago.com/2009-145
	Art-Nr.: 2009-145/000-002 Mini-WSB Inline; für Smart Printer; 1700 Stück auf Rolle; dehnbar 5 - 5,2 mm; unbedruckt; aufrastbar; gelb	www.wago.com/2009-145/000-002
	Art-Nr.: 2009-145/000-005 Mini-WSB Inline; für Smart Printer; 1700 Stück auf Rolle; dehnbar 5 - 5,2 mm; unbedruckt; aufrastbar; rot	www.wago.com/2009-145/000-005
	Art-Nr.: 2009-145/000-006 Mini-WSB Inline; für Smart Printer; 1700 Stück auf Rolle; dehnbar 5 - 5,2 mm; unbedruckt; aufrastbar; blau	www.wago.com/2009-145/000-006
	Art-Nr.: 2009-145/000-007 Mini-WSB Inline; für Smart Printer; 1700 Stück auf Rolle; dehnbar 5 - 5,2 mm; unbedruckt; aufrastbar; grau	www.wago.com/2009-145/000-007
	Art-Nr.: 2009-145/000-012 Mini-WSB Inline; für Smart Printer; 1700 Stück auf Rolle; dehnbar 5 - 5,2 mm; unbedruckt; aufrastbar; orange	www.wago.com/2009-145/000-012
	Art-Nr.: 2009-145/000-023 Mini-WSB Inline; für Smart Printer; 1700 Stück auf Rolle; dehnbar 5 - 5,2 mm; unbedruckt; aufrastbar; grün	www.wago.com/2009-145/000-023

Änderungen vorbehalten. Bitte beachten Sie auch die weitere Produktdokumentation!

WAGO Kontakttechnik GmbH & Co. KG
 Hansastr. 27
 32423 Minden
 Telefon: +49571 887-0 | Fax: +49571 887-169
 E-Mail: info.de@wago.com | Web: www.wago.com















Haben Sie Fragen zu unseren Produkten?
 Wir stehen Ihnen telefonisch unter +49 (571) 887-44222 gern zur Verfügung.

	Art-Nr.: 2009-145/000-024 Mini-WSB Inline; für Smart Printer; 1700 Stück auf Rolle; dehnbar 5 - 5,2 mm; unbedruckt; aufrastbar; violett	www.wago.com/2009-145/000-024
	Art-Nr.: 210-110 Faserschreiber	www.wago.com/210-110
	Art-Nr.: 248-501 Mini-WSB-Schnellbeschriftungssystem; unbedruckt; Schildchenbreite 5 mm; 10 Streifen à 10 Schilder pro Karte	www.wago.com/248-501
	Art-Nr.: 248-501/000-002 Mini-WSB-Beschriftungskarte; als Karte; nicht dehnbar; unbedruckt; aufrastbar; gelb	www.wago.com/248-501/000-002
	Art-Nr.: 248-501/000-005 Mini-WSB-Beschriftungskarte; als Karte; nicht dehnbar; unbedruckt; aufrastbar; rot	www.wago.com/248-501/000-005
	Art-Nr.: 248-501/000-006 Mini-WSB-Beschriftungskarte; als Karte; nicht dehnbar; unbedruckt; aufrastbar; blau	www.wago.com/248-501/000-006
	Art-Nr.: 248-501/000-007 Mini-WSB-Beschriftungskarte; als Karte; nicht dehnbar; unbedruckt; aufrastbar; grau	www.wago.com/248-501/000-007
	Art-Nr.: 248-501/000-012 Mini-WSB-Beschriftungskarte; als Karte; nicht dehnbar; unbedruckt; aufrastbar; orange	www.wago.com/248-501/000-012
	Art-Nr.: 248-501/000-017 Mini-WSB-Beschriftungskarte; als Karte; nicht dehnbar; unbedruckt; aufrastbar; hellgrün	www.wago.com/248-501/000-017
	Art-Nr.: 248-501/000-023 Mini-WSB-Beschriftungskarte; als Karte; nicht dehnbar; unbedruckt; aufrastbar; grün	www.wago.com/248-501/000-023
	Art-Nr.: 248-501/000-024 Mini-WSB-Beschriftungskarte; als Karte; nicht dehnbar; unbedruckt; aufrastbar; violett	www.wago.com/248-501/000-024
	Art-Nr.: 248-502 Mini-WSB-Beschriftungskarte; als Karte; bedruckt; 1 ... 10 (10x); nicht dehnbar; Aufdruck waagerecht; aufrastbar; weiß	www.wago.com/248-502
	Art-Nr.: 248-502/000-024 Mini-WSB-Beschriftungskarte; als Karte; bedruckt; 1 ... 10 (10x); nicht dehnbar; Aufdruck waagerecht; aufrastbar; violett	www.wago.com/248-502/000-024
	Art-Nr.: 248-503 Mini-WSB-Beschriftungskarte; als Karte; bedruckt; 11 ... 20 (10x); nicht dehnbar; Aufdruck waagerecht; aufrastbar; weiß	www.wago.com/248-503

Änderungen vorbehalten. Bitte beachten Sie auch die weitere Produktdokumentation!

WAGO Kontakttechnik GmbH & Co. KG
Hansastr. 27
32423 Minden
Telefon: +49571 887-0 | Fax: +49571 887-169
E-Mail: info.de@wago.com | Web: www.wago.com













Haben Sie Fragen zu unseren Produkten?
Wir stehen Ihnen telefonisch unter +49 (571) 887-44222 gern zur Verfügung.

	Art-Nr.: 248-503/000-024 Mini-WSB-Beschriftungskarte; als Karte; bedruckt; 11 ... 20 (10x); nicht dehnbar; Aufdruck waagerecht; aufrastbar; violett	www.wago.com/248-503/000-024
	Art-Nr.: 248-504 Mini-WSB-Beschriftungskarte; als Karte; bedruckt; 21 ... 30 (10x); nicht dehnbar; Aufdruck waagerecht; aufrastbar; weiß	www.wago.com/248-504
	Art-Nr.: 248-504/000-024 Mini-WSB-Beschriftungskarte; als Karte; bedruckt; 21 ... 30 (10x); nicht dehnbar; Aufdruck waagerecht; aufrastbar; violett	www.wago.com/248-504/000-024
	Art-Nr.: 248-505/000-024 Mini-WSB-Beschriftungskarte; als Karte; bedruckt; 31 ... 40 (10x); nicht dehnbar; Aufdruck waagerecht; aufrastbar; violett	www.wago.com/248-505/000-024
	Art-Nr.: 248-506 Mini-WSB-Beschriftungskarte; als Karte; bedruckt; 41 ... 50 (10x); nicht dehnbar; Aufdruck waagerecht; aufrastbar; weiß	www.wago.com/248-506
	Art-Nr.: 793-501 WMB-Beschriftungskarte; als Karte; nicht dehnbar; unbedruckt; aufrastbar; weiß	www.wago.com/793-501
	Art-Nr.: 793-501/000-002 WMB-Beschriftungskarte; als Karte; nicht dehnbar; unbedruckt; aufrastbar; gelb	www.wago.com/793-501/000-002
	Art-Nr.: 793-501/000-005 WMB-Beschriftungskarte; als Karte; nicht dehnbar; unbedruckt; aufrastbar; rot	www.wago.com/793-501/000-005
	Art-Nr.: 793-501/000-006 WMB-Beschriftungskarte; als Karte; nicht dehnbar; unbedruckt; aufrastbar; blau	www.wago.com/793-501/000-006
	Art-Nr.: 793-501/000-007 WMB-Beschriftungskarte; als Karte; nicht dehnbar; unbedruckt; aufrastbar; grau	www.wago.com/793-501/000-007
	Art-Nr.: 793-501/000-012 WMB-Beschriftungskarte; als Karte; nicht dehnbar; unbedruckt; aufrastbar; orange	www.wago.com/793-501/000-012
	Art-Nr.: 793-501/000-017 WMB-Beschriftungskarte; als Karte; nicht dehnbar; unbedruckt; aufrastbar; hellgrün	www.wago.com/793-501/000-017
	Art-Nr.: 793-501/000-023 WMB-Beschriftungskarte; als Karte; nicht dehnbar; unbedruckt; aufrastbar; grün	www.wago.com/793-501/000-023
	Art-Nr.: 793-501/000-024 WMB-Beschriftungskarte; als Karte; nicht dehnbar; unbedruckt; aufrastbar; violett	www.wago.com/793-501/000-024















Änderungen vorbehalten. Bitte beachten Sie auch die weitere Produktdokumentation!

WAGO Kontakttechnik GmbH & Co. KG
Hansastr. 27
32423 Minden
Telefon: +49571 887-0 | Fax: +49571 887-169
E-Mail: info.de@wago.com | Web: www.wago.com

Haben Sie Fragen zu unseren Produkten?
Wir stehen Ihnen telefonisch unter +49 (571) 887-44222 gern zur Verfügung.

	<p>Art-Nr.: 793-5501 WMB-Beschriftungskarte; als Karte; für Klemmenbreite 5 - 17,5 mm; dehnbar 5 - 5,2 mm; unbedruckt; aufrastbar; weiß</p>	www.wago.com/793-5501
	<p>Art-Nr.: 793-5501/000-002 WMB-Beschriftungskarte; als Karte; für Klemmenbreite 5 - 17,5 mm; dehnbar 5 - 5,2 mm; unbedruckt; aufrastbar; gelb</p>	www.wago.com/793-5501/000-002
	<p>Art-Nr.: 793-5501/000-005 WMB-Beschriftungskarte; als Karte; für Klemmenbreite 5 - 17,5 mm; dehnbar 5 - 5,2 mm; unbedruckt; aufrastbar; rot</p>	www.wago.com/793-5501/000-005
	<p>Art-Nr.: 793-5501/000-006 WMB-Beschriftungskarte; als Karte; für Klemmenbreite 5 - 17,5 mm; dehnbar 5 - 5,2 mm; unbedruckt; aufrastbar; blau</p>	www.wago.com/793-5501/000-006
	<p>Art-Nr.: 793-5501/000-007 WMB-Beschriftungskarte; als Karte; für Klemmenbreite 5 - 17,5 mm; dehnbar 5 - 5,2 mm; unbedruckt; aufrastbar; grau</p>	www.wago.com/793-5501/000-007
	<p>Art-Nr.: 793-5501/000-012 WMB-Beschriftungskarte; als Karte; für Klemmenbreite 5 - 17,5 mm; dehnbar 5 - 5,2 mm; unbedruckt; aufrastbar; orange</p>	www.wago.com/793-5501/000-012
	<p>Art-Nr.: 793-5501/000-017 WMB-Beschriftungskarte; als Karte; für Klemmenbreite 5 - 17,5 mm; dehnbar 5 - 5,2 mm; unbedruckt; aufrastbar; grün</p>	www.wago.com/793-5501/000-017
	<p>Art-Nr.: 793-5501/000-023 WMB-Beschriftungskarte; als Karte; für Klemmenbreite 5 - 17,5 mm; dehnbar 5 - 5,2 mm; unbedruckt; aufrastbar; hellgrün</p>	www.wago.com/793-5501/000-023
	<p>Art-Nr.: 793-5501/000-024 WMB-Beschriftungskarte; als Karte; für Klemmenbreite 5 - 17,5 mm; dehnbar 5 - 5,2 mm; unbedruckt; aufrastbar; violett</p>	www.wago.com/793-5501/000-024
Brücker		
	<p>Art-Nr.: 859-402 Kammbrücker; 2-fach; Nennstrom 18 A; isoliert; lichtgrau</p>	www.wago.com/859-402
	<p>Art-Nr.: 859-402/000-005 Kammbrücker; 2-fach; Nennstrom 18 A; isoliert; rot</p>	www.wago.com/859-402/000-005
	<p>Art-Nr.: 859-402/000-006 Kammbrücker; 2-fach; Nennstrom 18 A; isoliert; blau</p>	www.wago.com/859-402/000-006
	<p>Art-Nr.: 859-402/000-029 Kammbrücker; 2-fach; Nennstrom 18 A; isoliert; gelb</p>	www.wago.com/859-402/000-029















Änderungen vorbehalten. Bitte beachten Sie auch die weitere Produktdokumentation!

	Art-Nr.: 859-403 Kammbrücker; 3-fach; Nennstrom 18 A; isoliert; lichtgrau	www.wago.com/859-403
	Art-Nr.: 859-403/000-005 Kammbrücker; 3-fach; Nennstrom 18 A; isoliert; rot	www.wago.com/859-403/000-005
	Art-Nr.: 859-403/000-006 Kammbrücker; 3-fach; Nennstrom 18 A; isoliert; blau	www.wago.com/859-403/000-006
	Art-Nr.: 859-403/000-029 Kammbrücker; 3-fach; Nennstrom 18 A; isoliert; gelb	www.wago.com/859-403/000-029
	Art-Nr.: 859-404 Kammbrücker; 4-fach; Nennstrom 18 A; isoliert; lichtgrau	www.wago.com/859-404
	Art-Nr.: 859-404/000-005 Kammbrücker; 4-fach; Nennstrom 18 A; isoliert; rot	www.wago.com/859-404/000-005
	Art-Nr.: 859-404/000-006 Kammbrücker; 4-fach; Nennstrom 18 A; isoliert; blau	www.wago.com/859-404/000-006
	Art-Nr.: 859-404/000-029 Kammbrücker; 4-fach; Nennstrom 18 A; isoliert; gelb	www.wago.com/859-404/000-029
	Art-Nr.: 859-405 Kammbrücker; 5-fach; Nennstrom 18 A; isoliert; lichtgrau	www.wago.com/859-405
	Art-Nr.: 859-405/000-005 Kammbrücker; 5-fach; Nennstrom 18 A; isoliert; rot	www.wago.com/859-405/000-005
	Art-Nr.: 859-405/000-006 Kammbrücker; 5-fach; Nennstrom 18 A; isoliert; blau	www.wago.com/859-405/000-006
	Art-Nr.: 859-405/000-029 Kammbrücker; 5-fach; Nennstrom 18 A; isoliert; gelb	www.wago.com/859-405/000-029
	Art-Nr.: 859-406 Kammbrücker; 6-fach; Nennstrom 18 A; isoliert; lichtgrau	www.wago.com/859-406
	Art-Nr.: 859-406/000-005 Kammbrücker; 6-fach; Nennstrom 18 A; isoliert; rot	www.wago.com/859-406/000-005

Änderungen vorbehalten. Bitte beachten Sie auch die weitere Produktdokumentation!

WAGO Kontakttechnik GmbH & Co. KG
Hansastr. 27
32423 Minden
Telefon: +49571 887-0 | Fax: +49571 887-169
E-Mail: info.de@wago.com | Web: www.wago.com

Haben Sie Fragen zu unseren Produkten?
Wir stehen Ihnen telefonisch unter +49 (571) 887-44222 gern zur Verfügung.

	Art-Nr.: 859-406/000-006 Kammbrücker; 6-fach; Nennstrom 18 A; isoliert; blau	www.wago.com/859-406/000-006
	Art-Nr.: 859-406/000-029 Kammbrücker; 6-fach; Nennstrom 18 A; isoliert; gelb	www.wago.com/859-406/000-029
	Art-Nr.: 859-407 Kammbrücker; 7-fach; Nennstrom 18 A; isoliert; lichtgrau	www.wago.com/859-407
	Art-Nr.: 859-407/000-005 Kammbrücker; 7-fach; Nennstrom 18 A; isoliert; rot	www.wago.com/859-407/000-005
	Art-Nr.: 859-407/000-006 Kammbrücker; 7-fach; Nennstrom 18 A; isoliert; blau	www.wago.com/859-407/000-006
	Art-Nr.: 859-407/000-029 Kammbrücker; 7-fach; Nennstrom 18 A; isoliert; gelb	www.wago.com/859-407/000-029
	Art-Nr.: 859-408 Kammbrücker; 8-fach; Nennstrom 18 A; isoliert; lichtgrau	www.wago.com/859-408
	Art-Nr.: 859-408/000-005 Kammbrücker; 8-fach; Nennstrom 18 A; isoliert; rot	www.wago.com/859-408/000-005
	Art-Nr.: 859-408/000-006 Kammbrücker; 8-fach; Nennstrom 18 A; isoliert; blau	www.wago.com/859-408/000-006
	Art-Nr.: 859-408/000-029 Kammbrücker; 8-fach; Nennstrom 18 A; isoliert; gelb	www.wago.com/859-408/000-029
	Art-Nr.: 859-409 Kammbrücker; 9-fach; Nennstrom 18 A; isoliert; lichtgrau	www.wago.com/859-409
	Art-Nr.: 859-409/000-005 Kammbrücker; 9-fach; Nennstrom 18 A; isoliert; rot	www.wago.com/859-409/000-005
	Art-Nr.: 859-409/000-006 Kammbrücker; 9-fach; Nennstrom 18 A; isoliert; blau	www.wago.com/859-409/000-006
	Art-Nr.: 859-409/000-029 Kammbrücker; 9-fach; Nennstrom 18 A; isoliert; gelb	www.wago.com/859-409/000-029

Änderungen vorbehalten. Bitte beachten Sie auch die weitere Produktdokumentation!

WAGO Kontakttechnik GmbH & Co. KG
Hansastr. 27
32423 Minden
Telefon: +49571 887-0 | Fax: +49571 887-169
E-Mail: info.de@wago.com | Web: www.wago.com

Haben Sie Fragen zu unseren Produkten?
Wir stehen Ihnen telefonisch unter +49 (571) 887-44222 gern zur Verfügung.



Art-Nr.: 859-410
Kammbrücker; 10-fach; Nennstrom 18 A; isoliert; lichtgrau

www.wago.com/859-410



Art-Nr.: 859-410/000-005
Kammbrücker; 10-fach; Nennstrom 18 A; isoliert; rot

www.wago.com/859-410/000-005



Art-Nr.: 859-410/000-006
Kammbrücker; 10-fach; Nennstrom 18 A; isoliert; blau

www.wago.com/859-410/000-006



Art-Nr.: 859-410/000-029
Kammbrücker; 10-fach; Nennstrom 18 A; isoliert; gelb

www.wago.com/859-410/000-029

Aderendhülse



Art-Nr.: 216-221
Aderendhülse; Hülse für 0,5 mm² / AWG 20; mit Kunststoffkragen; galvanisch verzinkt; weiß

www.wago.com/216-221



Art-Nr.: 216-222
Aderendhülse; Hülse für 0,75 mm² / AWG 18; mit Kunststoffkragen; galvanisch verzinkt; grau

www.wago.com/216-222



Art-Nr.: 216-223
Aderendhülse; Hülse für 1 mm² / AWG 18; mit Kunststoffkragen; galvanisch verzinkt; rot

www.wago.com/216-223



Art-Nr.: 216-224
Aderendhülse; Hülse für 1,5 mm² / AWG 16; mit Kunststoffkragen; galvanisch verzinkt; schwarz

www.wago.com/216-224

Art-Nr.: 216-321
Aderendhülse; Hülse für 0,25 mm² / AWG 24; mit Kunststoffkragen; galvanisch verzinkt; gelb

www.wago.com/216-321



Art-Nr.: 216-322
Aderendhülse; Hülse für 0,34 mm² / AWG 22; mit Kunststoffkragen; galvanisch verzinkt; grün

www.wago.com/216-322

Abschlussplatte



Art-Nr.: 859-525
Abschluss- und Zwischenplatte; 1 mm dick; grau

www.wago.com/859-525

Prüfen und Messen



Art-Nr.: 859-500
Prüfstift; Ø 1 mm; Prüfleitung zum Anlöten

www.wago.com/859-500

Downloads

Dokumentation

Ausschreibungstext

859-304 GAEB X81 - Datei	Feb 19, 2019	xml 4,6 kB	Download
859-304	Feb 20, 2019	docx	Download

Änderungen vorbehalten. Bitte beachten Sie auch die weitere Produktdokumentation!

WAGO Kontakttechnik GmbH & Co. KG
Hansastr. 27
32423 Minden
Telefon: +49571 887-0 | Fax: +49571 887-169
E-Mail: info.de@wago.com | Web: www.wago.com

Haben Sie Fragen zu unseren Produkten?
Wir stehen Ihnen telefonisch unter +49 (571) 887-44222 gern zur Verfügung.

GAEB docx - Datei

17,2 kB

Beipackzettel

Relaismodule, Optokopplermodule

V 1.2.0
Aug 30, 2019

pdf
2,2 MB

[Download](#)

Weitere Informationen

Entsorgung; Elektro- und Elektronikgeräte, Verpackung

V 1.0.0

pdf
269,1 kB

[Download](#)

CAD/CAE-Daten

CAD Daten

2D/3D Modelle 859-304

[URL](#)

[Download](#)

CAE Daten

EPLAN Data Portal 859-304

[URL](#)

[Download](#)

WSCAD Universe 859-304

[URL](#)

[Download](#)

Handhabungshinweise

Leiter anschließen

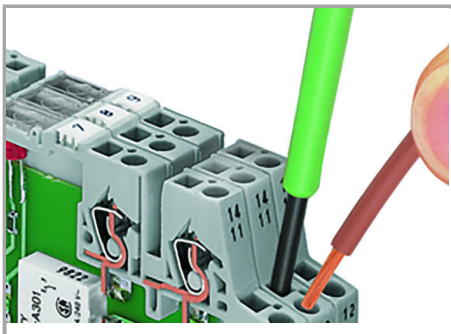

Leiter anschließen

Brücken

Änderungen vorbehalten. Bitte beachten Sie auch die weitere Produktdokumentation!

WAGO Kontakttechnik GmbH & Co. KG

Hansastr. 27

32423 Minden

Telefon: +49571 887-0 | Fax: +49571 887-169

E-Mail: info.de@wago.com | Web: www.wago.com

Haben Sie Fragen zu unseren Produkten?

Wir stehen Ihnen telefonisch unter +49 (571) 887-44222 gern zur Verfügung.

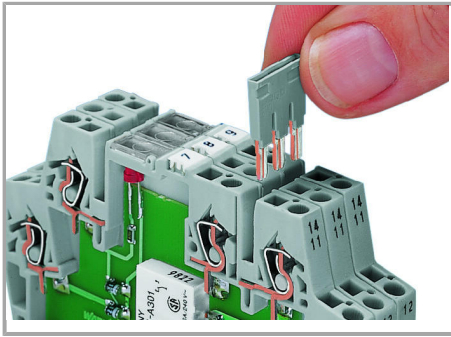

Brückbarkeit durch einfaches Brücken mit Querbrückern

Beschriften



Beschriftungsmöglichkeit durch Mini-WSB-Schnellbeschriftungssystem

Änderungen vorbehalten. Bitte beachten Sie auch die weitere Produktdokumentation!