



BAUREIHE 1930 - ZWEIPOLIGE WIPPSCHALTER BIS 20(4)A 250V~ MIT STAUB- UND SPRITZWASSERSCHUTZ BIS IP 65



AUSFÜHRUNGEN

-  Zweipolige Ausschalter mit Signallampe
-  Zweipolige Ausschalter
-  .

PRODUKTVORTEILE

- ◆ 100-millionenfach bewährtes Schaltprinzip mit langer Lebensdauer durch reibungsarmes Kontaktsystem (Kugel)
 - ◆ Modernes Wippendesign mit integrierter Dichtung für Staub- und Spritzwasserschutz bis IP 65, eine zusätzliche Schutzkappe ist nicht erforderlich
 - ◆ Hohe Schaltleistungen bis 20 (4) A 250 V~ und Einschaltspitzenströme bis 120 A
 - ◆ Ein- und zweipolige Ausführungen in der gleichen Baugröße und Einbautiefe
 - ◆ Ausgeprägte Betätigungscharakteristik
 - ◆ Einfache Montage durch Rastbefestigung für Gerätewanddicken von 0,75 ... 3,00 mm
- Fester Sitz im Geräteausschnitt durch Toleranzausgleichsrippen am Schaltergehäuse
- ◆ Verrastete Anschlüsse für sicheres Aufstecken der Steckhülsen

SCHALTFUNKTIONEN

- ◆ Ausschalter
- ◆ Ausschalter mit Signallampe

ANSCHLUSSARTEN

- ◆ Steckanschluss 6,3 mm

AUSFÜHRUNGEN AUF ANFRAGE

- ◆ Für 125 V AC
- ◆ Umschalter mit AUS-Stellung in der Mitte
- ◆ Umschalter
- ◆ Taster

Weitere staub- und spritzwassergeschützte Geräteschalter finden Sie in den Baureihen 1800 und 1670

| | | | | |
|---|---|---------------------------------------|--------------------------------------|--------------------------------------|
| A | 1 | 2 | 3 | 4 |
| | recommended cut-out for snap-in fixing (edge opposite to snap-in direction) Empfohlener Ausschnitt für Rastbefestigung (Grat gegenüber Bestückungsseite) | wall thickness Wanddicke | length of cut-out Ausschnittlänge | width of cut-out Ausschnittbreite |
| | | 0.75 to / bis 1.25 1.25 to / bis 3 | 30 -0.1 30.2 -0.1 | 22 +0.2 22 +0.2 |

The IP-protection class mentioned in our documents refers to the actuating side of the switch when mounted into the customer appliance. The sealing between switch and customer appliance is realizable through the surrounding sealing lip of the actuating cap. The mounting into the customer appliance and the testing of the tightness have to be effected by the customer. Switches with damaged actuating caps have to be replaced immediatly.

Die in unseren Unterlagen angegebene IP Schutzklasse bezieht sich auf die Betätigungsseite des Schalters, wenn dieser in das Kundengerät eingebaut ist. Die Abdichtung zwischen Schalter und Kundengerät kann über die umlaufende Dichtlippe der Betätigungskappe erfolgen. Die Montage in das Kundengerät und die Prüfung auf Dichtheit an dieser Stelle erfolgen kundenseitig. Schalter mit beschädigten Betätigungskappen müssen sofort ausgetauscht werden.

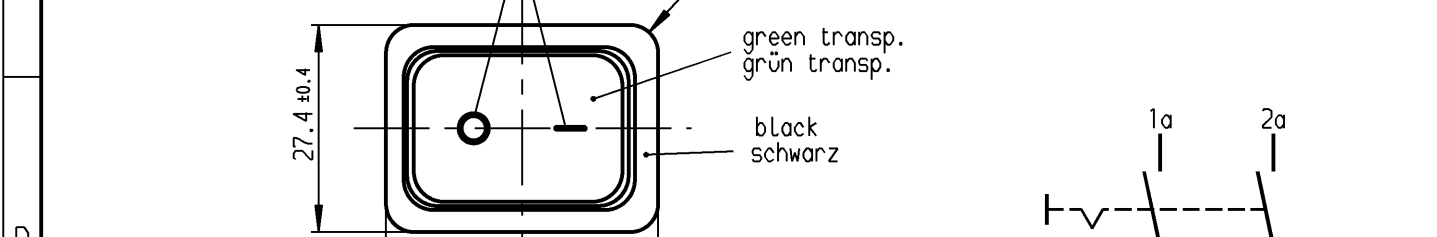
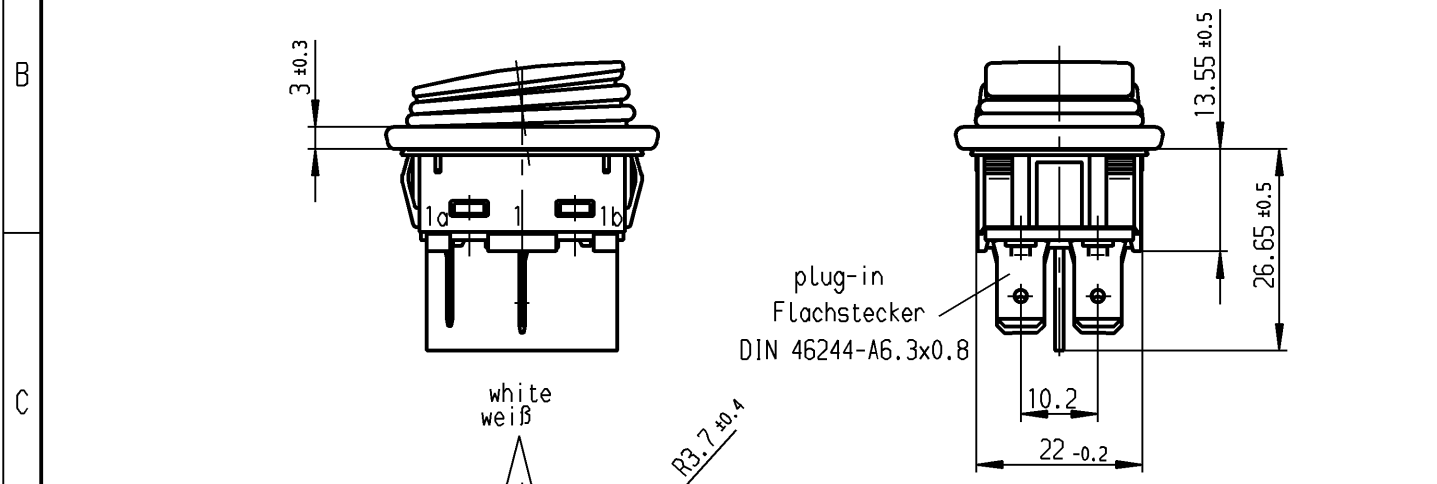

Marking
Aufschrift

193..

10(8)/250 ~ 5E4
20(4)/250 ~ T105/55
5/120A 250 ~

05

16A 125-250V AC
3/4 HP 125V AC
1 HP 250V AC
R188 us

1 2

DPST
neon lamp with Rv for 230V AC
suitable for appliances of class II

Ausschalter 2-polig

date code of manufacture: year/week acc. to DIN EN 60062
Herstelljahr/-woche nach DIN EN 60062

Glimmlampe mit Rv für 230V ~
Für Geräte der Klasse II geeignet

Diese Unterlage ist geistiges Eigentum der Marquardt GmbH. Schutzvermerk nach DIN 34 beachten. Copyright reserved.

| | | | | | | | | | | |
|---|------------------------------|--|---|-------------------|----------------------|---|-----------------|--|------------------------------------|-------|
| Für Form und Lage FOR SHAPE AND LOC. | FÜR WINKEL FOR ANGLE ± 2° | Allgemeintoleranzen UNTOLERANCED DIMENSIONS | | | | Pause COPY | Blatt SHEET | | Zeichn./DRAWING NO. K 1935.3118 | Index |
| | | PROJECTION | Abmasse und Nennmassbereiche Angaben in mm | Laengen LENGTH | Radien RADII | | Original DIN | Maßstab SCALE | | |
| | | | 0-6 ± 0.15 ± 0.2 >6-15 ± 0.2 ± 0.3 >15-30 ± 0.25 ± 0.5 >30-70 ± 0.4 >70-120 ± 0.6 >120-200 ± 1 | | | A4 | 1:1 | | | |
| c | 36495 | 17.06.03 | hhe | g | | 0 10 20 30 mm | | Appliance Switch | | |
| b | 34101 | 10.06.02 | wj | f | | CAD | | Geräteschalter | | |
| a | 33488 | 13.03.02 | Grh | e | | gez./DRAWN BY 23.03.00 Grh gepr./CHECKED BY Ra | | MARQUARDT Marquardt GmbH, D-78604 Rietheim-Weilheim | | |
| | 29223 | 23.03.00 | Grh | d | 39865 | Ersatz für/REPLACEMENT OF | | | | |
| Ausg. ISSUE | Anderung REVISION | gez. DRAWN BY | | Ausg. ISSUE | Anderung REVISION | gez. DRAWN BY | | | | |

BAUREIHE 1930

Zweipolige Ausschalter mit Signallampe

| | |
|-----------------------------|----------------------|
| Schaltleistung | 20 (4) A 250 V~ |
| | 10 (8) A 250 V~ 5E4 |
| | 5/120 A 250 V~ |
| Umgebungstemperatur | T 105/55 |
| Schaltleistung (UL) & (CSA) | 16 A (1 HP) 250 V AC |
| | |



6,3 1935.3112



6,3 1935.3113



6,3 1935.3114



6,3 1935.3118

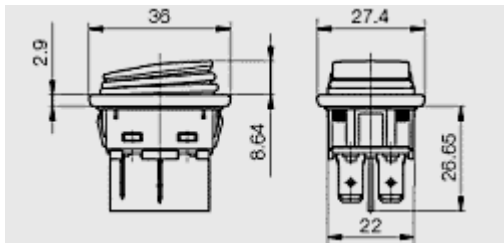

Steckanschluss 6,3 mm

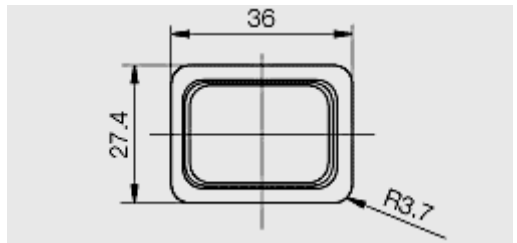

Zeichnung als .pdf



Technische Daten



Zeichnung als .pdf



Technische Daten



zweipolig

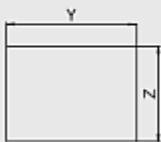

X = Gerätewanddicke

| X | Y | Z |
|-------------|----------------------|--------------------|
| 0.75...1.25 | 30.0 ^{-0.1} | 22 ^{+0.2} |
| 1.25...2 | 30.2 ^{-0.1} | 22 ^{+0.2} |
| 2...3 | 30.6 ^{-0.1} | 22 ^{+0.2} |

Geräteausschnitt

Zeichnung als .pdf



Technische Daten



BAUREIHE 1930 - Technische Daten

Zweipolige Ausschalter mit Signallampe

| | | |
|--------------------------------------|----------------------|--|
| Schaltleistung | | |
| | 20 (4) A 250 V~ | |
| | 10 (8) A 250 V~ 5E4 | |
| | 5/120 A 250 V~ | |
| Umgebungstemperatur | | |
| | T 105/55 | |
| Schaltleistung (UL) & (CSA) | | |
| | 16 A (1 HP) 250 V AC | |
| Einschaltspitzenstrom Ausschalter | | |
| | 120 A | kapazitiv 10 000 Schaltzyklen |
| Mechanische Lebensdauer | | |
| | 50E3 | |
| Übergangswiderstand (Neuzustand) | | |
| | < 100 mΩ | 12 V, 1 A DC |
| Isolationswiderstand (Neuzustand) | | |
| | > 100 MΩ | 500 V DC zwischen den geöffneten Kontakten |
| Hochspannungsfestigkeit (Neuzustand) | | |
| | 1250 V eff. | zwischen den Kontakten |
| Kriechstromfestigkeit | | |
| | PTI 250 | |
| Kontaktöffnungsweite | | |
| | ≥ 3mm | |
| Isolationsabstand | | |
| | ≥ 8mm | |
| Umgebungstemperatur | | |
| Anschluss-Seite | -30 ... +105 °C | ohne Betauung |
| Anschluss-Seite | -30 ... +85 °C | ohne Betauung |
| Betätigungsseite | -30 ... +55 °C | ohne Betauung |
| Lagertemperatur | | |
| | -40 ... +80 °C | |
| Schaltbetätigungskraft | | |
| | 3-8 N | abhängig von der Schaltfunktion |
| Entflammbarkeit | | |
| | UL 94 V-2 | |

Wärme- und Feuerbeständigkeit

850 °C

Kategorie D

Material

Gehäuse und Wippe PA

Wippe beleuchtet PC

Kontakte

AG

Anschlüsse

versilbert

Temperaturerhöhung an den Anschlüssen

nach el. Lebensdauer max. 30 K

UL 1054

(nach elektr. Lebensdauer) max. 55 K

EN 61058-1

Aufsteckkraft der Stechkülsen

≤ 80 N

PrÄ¼zeichen



Geeignet für Geräte der Schutzklasse II

Die Testbedingungen entsprechen der EN 61058-1 und UL 1054

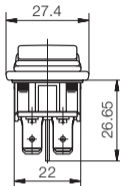
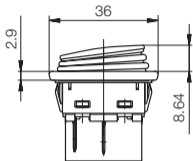

zweipolig

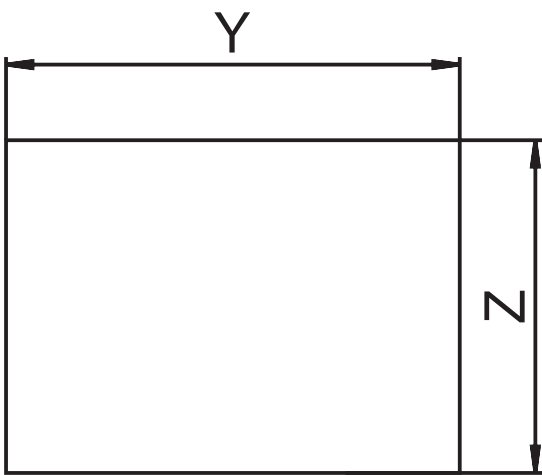

x=Gerätewanddicke

| X | Y | Z |
|-------------|-----------|---------|
| 0.75...1.25 | 30.0 -0.1 | 22 +0.2 |
| 1.25...2 | 30.2 -0.1 | 22 +0.2 |
| 2 ...3 | 30.6 -0.1 | 22 +0.2 |