

# Not-Aus-Taster Mit erhöhter Sicherheit

**XA-Baureihe  $\varnothing$ 16 mm**

**XW-Baureihe  $\varnothing$ 22 mm**



# Sicherheit

## Sichere Trennung

Der Sicherheits-Kontaktblock öffnet die Kontakte zuverlässig, wenn sich der Kontaktblock vom Betätiger löst.

### Trennung vom Kontaktblock

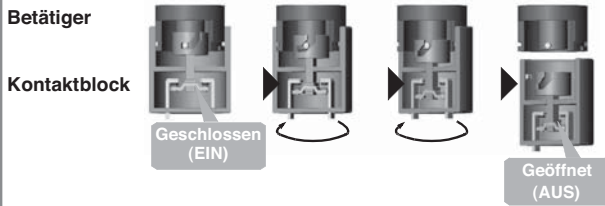

## Sicherheitsfunktionen

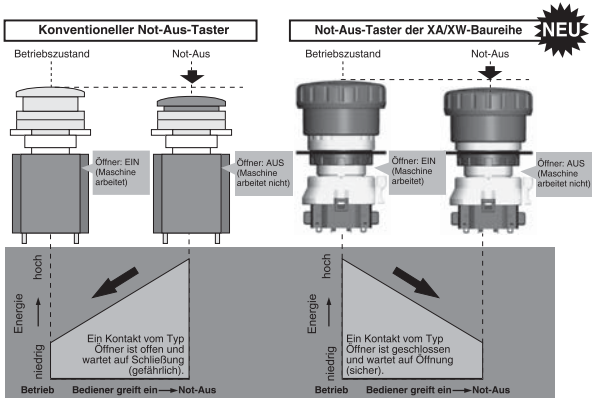

Bei den Geräten der XA/XW-Baureihe ist das Energieniveau der Öffnerkontakte im Betriebszustand (geschlossen) höher als im betätigten Zustand (offen). Sollte der Kontaktblock durch einen übermäßigen Stoß abfallen, tendieren die Öffnerkontakte zum Öffnen. Damit wird für einen sicheren Zustand gesorgt und die Maschine gestoppt.

## Zwangsgeführte Kontakte

IEC60947-5-5, 5.2, IEC60947-5-1, Annex K



## Überlistungssicher

IEC60947-5-5, 6.2

# Kompakte Größe

## XA-Baureihe $\varnothing 16$ mm

Nur 27,9 mm Einbautiefe.  
Geräte mit bis zu 4 Kontakten!

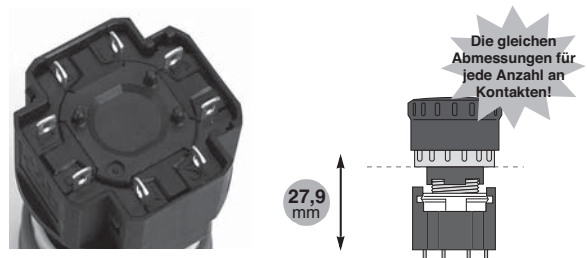

## XW-Baureihe $\varnothing 22$ mm

Einbautiefe hinter der Schalttafel:  
Lötanschluss: 37,1 mm  
Schraubanschluss: 48,7 mm  
Mit 4 Kontakten auf kleinem Raum.

Konventioneller Not-Aus-Taster

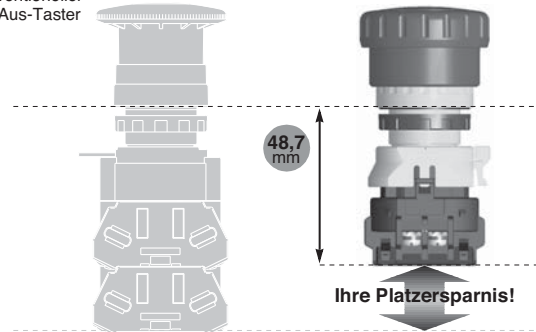

# Einfache Bedienung

## Dreh- und Zugentriegelung

Die Not-Aus-Taster der XA/XW-Baureihe können sowohl durch Zug- als auch durch Drehbewegung entriegelt werden.

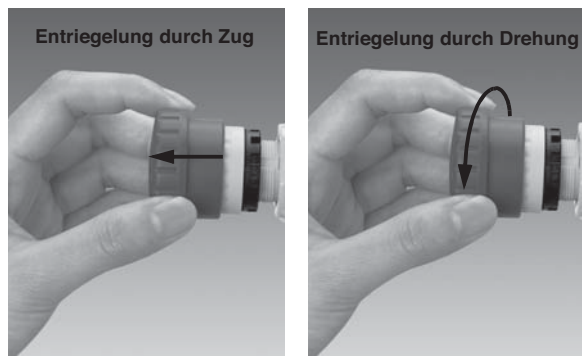

# Auswahl an Geräten

## Drei Anschlussstypen

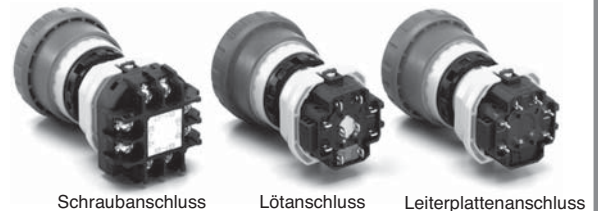

## Drei Tastergrößen



# XA-Baureihe Not-Aus-Taster ø16 mm

**Beleuchtete und unbeleuchtete Not-Aus-Taster mit 4 Kontakten in ø16 mm.  
Kompakte Größe mit nur 27,9 mm Einbautiefe.**

- Bleifrei, entspricht RoHS-Standard.
- Geräte mit nur 27,9 mm Einbautiefe mit 1 bis 4 Kontakten.
- Der Sicherheits-Kontaktblock öffnet die Kontakte zuverlässig, wenn sich der Kontaktblock vom Betätiger löst.
- 1 bis 4 Öffner als Haupt- und 1 Schließer als Hilfskontakt.
- Dreh- und Zugentriegelung
- Mit und ohne LED-Beleuchtung
- Zwangsgeführte Kontakte (IEC60947-5-5, 5.2, IEC60947-5-1, Annex K)
- Überlastungssicher (IEC60947-5-5, 6.2)
- Schutzart IP65 (IEC60529)
- Zwei Betätigergrößen: ø29 und ø40 mm
- Die Betätiger der Not-Aus-Taster sind in dunkelrot (Munsell 5R4/12) oder leuchtend rot (Munsell 7.5R4.5/14), die Betätiger von Stopp-Tastern in grau verfügbar.
- Zulassungen gemäß EN, UL, c-UL, BG



Zulassungen	Prüfzeichen	Zulassungsorganisation/ Eintrag-Nr.
EN60947-5-1 EN60947-5-5 *		TÜV Produktservice
		Selbsterklärung (Niederspannungsrichtlinie der Europäischen Kommission)
UL508 CSA C22.2 Nr. 14		UL/c-UL Eintrag Nr. E68961

\*Hinweis: Mit Ausnahme der grauen Stopp-Taster

## Kontaktdaten

(Hauptkontakte: Öffner, Hilfskontakt: Schließer)

Bemessungsisolationsspannung (Ui)		300 V				
Bemessungsbetriebsstrom (Ith)		5 A				
Betriebsspannung (Ue)		30 V	125 V	250 V		
Betriebsstrom	Hauptkontakte	AC 50/60 Hz	Ohmsche Last (AC-12)	–	3 A	3 A
			Induktive Last (AC-15)	–	1,5 A	1,5 A
		DC	Ohmsche Last (DC-12)	2 A	0,4 A	0,2 A
			Induktive Last (DC-13)	1 A	0,22 A	0,1 A
	Hilfskontakt	AC 50/60 Hz	Ohmsche Last (AC-12)	–	1,2 A	0,6 A
			Induktive Last (AC-14)	–	0,6 A	0,3 A
DC		Ohmsche Last (DC-12)	2 A	0,4 A	0,2 A	
		Induktive Last (DC-13)	1 A	0,22 A	0,1 A	

• Mindestlast: 5 V AC/DC, 1 mA (Referenzwert)  
(Die angegebenen Betriebswerte können durch unterschiedliche Betriebsbedingungen und Lasttypen variieren.)

• Die Betriebsstromstärken der obigen Tabelle wurden gemäß des JIS C8201-5-1 Standards ermittelt.

## Spezifikationen

Vorschriften und Zulassungen	IEC60947-5-1, EN60947-5-1 IEC60947-5-5 (s. Hinweis), EN60947-5-5 (s. Hinweis) JIS C8201-5-1, UL508, CSA C22.2 Nr. 14
Umgebungstemperatur	–25 bis +60°C (kein Gefrieren)
Rel. Luftfeuchtigkeit	45 bis 85% (keine Kondensation)
Lagertemperatur	–45 bis +80°C
Betätigungskraft (mit Kontakten)	Drücken: 10,5 N Ziehen: 10 N Drehen: 0,16 Nm
Betätigungskraft für Zwangsöffnung mind.	60 N
Betätigungsweg für Zwangsöffnung mind.	4,0 mm
Betätigungsweg max.	4,5 mm
Kontakwiderstand	50 mΩ max. (Anfangswert)
Isolationswiderstand	100 MΩ min. (500 V DC Isolationsmessgerät)
Überspannungskategorie	II
Spannungsfestigkeit	2,5 kV
Verschmutzungsgrad	3 (mit LED: 2)
Betätigungsfrequenz	900 Betätigungen/Stunde
Stoßfestigkeit	Betriebsobergrenze: 150 m/s <sup>2</sup> Beschädigungsgrenze: 1.000 m/s <sup>2</sup>
Vibrationsfestigkeit	Betriebsobergrenze: 10 bis 500 Hz, 0,35 mm, 50 m/s <sup>2</sup> Beschädigungsgren.: 10 bis 500 Hz, 0,35 mm, 50 m/s <sup>2</sup>
Mechanische Lebensdauer	250.000 Schaltungen min. (ohne Last)
Elektrische Lebensdauer	100.000 Schaltungen min. (bei Nennlast) 250.000 Schaltungen min. (24 V AC/DC, 100 mA)
Schutzart	IP65 (IEC60529)
Kurzschlussicherung	250 V / 10 A (Typ aM, IEC60269-1/IEC60269-2)
Kurzschlussfestigkeit	1.000 A
Anschlusskonfiguration	Löt- oder Leiterplattenanschluss
Empf. Drehmoment zur Befestigung des Verschlussrings	0,88 Nm
Anschlussleitung	1,25 mm <sup>2</sup> max. (AWG16 max.)
Lötbedingungen	20 W/5 Sek. max. bzw. 260°C/3 Sek. max.
Gewicht	ø29 mm: 23 g ø40 mm: 28 g

Hinweis: Mit Ausnahme der grauen Stopp-Taster



## Beleuchtungsdaten

Nennspannung	Betriebsspannung	Betriebsstromstärke
24 V AC/DC	24 V AC/DC ±10%	11 mA

# XA-Baureihe Not-Aus-Taster ø16 mm

## Beleuchtete und unbleuchtete Ausführungen

### Löt- oder Leiterplattenanschluss

Abbildung	Hauptkontakte	Hilfskontakt	Typen-Nr. XA1E-...				Farbe des Betätigers	
			Anschlussart					
			Lötanschluss		Leiterplattenanschluss			
			un-	beleuchtet	un-	beleuchtet		
	1 Öffner	—	...-BV301*	...-LV301Q4R	...-BV301V*	...-LV301Q4VR	unbeleuchtet: R: dunkelrot RH: leuchtend rot	
	2 Öffner	—	...-BV302*	...-LV302Q4R	...-BV302V*	...-LV302Q4VR		
	3 Öffner	—	...-BV303*	...-LV303Q4R	...-BV303V*	...-LV303Q4VR		
	4 Öffner	—	...-BV304*	...-LV304Q4R	...-BV304V*	...-LV304Q4VR		
	1 Öffner	1 Schließer	...-BV311*	...-LV311Q4R	...-BV311V*	...-LV311Q4VR		beleuchtet: immer "R" dunkelrot
	2 Öffner	1 Schließer	...-BV312*	...-LV312Q4R	...-BV312V*	...-LV312Q4VR		
	3 Öffner	1 Schließer	...-BV313*	...-LV313Q4R	...-BV313V*	...-LV313Q4VR		
	4 Öffner	—	...-BV401*	...-LV401Q4R	...-BV401V*	...-LV401Q4VR		
	2 Öffner	—	...-BV402*	...-LV402Q4R	...-BV402V*	...-LV402Q4VR		
	3 Öffner	—	...-BV403*	...-LV403Q4R	...-BV403V*	...-LV403Q4VR		
	4 Öffner	—	...-BV404*	...-LV404Q4R	...-BV404V*	...-LV404Q4VR		
	1 Öffner	1 Schließer	...-BV411*	...-LV411Q4R	...-BV411V*	...-LV411Q4VR		
	2 Öffner	1 Schließer	...-BV412*	...-LV412Q4R	...-BV412V*	...-LV412Q4VR		
3 Öffner	1 Schließer	...-BV413*	...-LV413Q4R	...-BV413V*	...-LV413Q4VR			

\*Hinweise: Anstelle des Sternchens (\*) bitte die Farbe des Betätigers eintragen (siehe letzte Spalte).



## Stopp-Taster (Betätigerfarbe: grau)

Mobile Steuerungsgeräte mit Steckanschluss können sehr einfach vom Hauptsystem abgekoppelt werden. Diese Bediengeräte müssen über einen Stopp-Taster - nicht einen Not-Aus-Taster - verfügen. Ein Stopp-Taster unterscheidet sich vom Not-Aus-Taster nur durch die Farbe des Betätigungselementes, nicht aber durch die Funktion. Die Farbe des Betätigungselementes signalisiert dem Bediener, dass eine Betätigung des Stopp-Tasters nicht zwangsläufig zum Stillsetzen der Maschine führt (wie es beim Not-Aus-Taster der Fall ist). IDEC wählt bewusst die graue Farbe, um Verwechslungen beider Taster zu vermeiden.

Stopp-Taster (in grau)



## Ausführungen

### • Stopp-Taster

Hauptkontakte	Hilfskontakte	Typen-Nr.	
		Anschlussart	
		Lötanschluss	Leiterplattenanschluss
1 Öffner	—	XA1E-BV301N	XA1E-BV301VN
2 Öffner	—	XA1E-BV302N	XA1E-BV302VN
3 Öffner	—	XA1E-BV303N	XA1E-BV303VN
4 Öffner	—	XA1E-BV304N	XA1E-BV304VN
1 Öffner	1 Schließer	XA1E-BV311N	XA1E-BV311VN
2 Öffner	1 Schließer	XA1E-BV312N	XA1E-BV312VN
3 Öffner	1 Schließer	XA1E-BV313N	XA1E-BV313VN

• Betätiger mit ø 29 mm und Farbe grau (Code: N)

# XA-Baureihe Not-Aus-Taster ø16 mm

## Abmessungen

• Betätiger ø29 mm

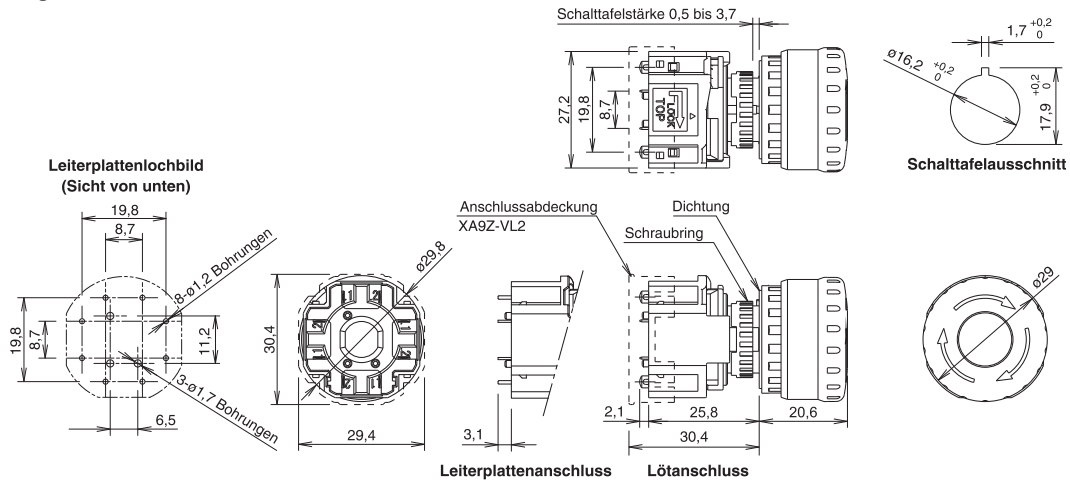

• Betätiger ø40 mm

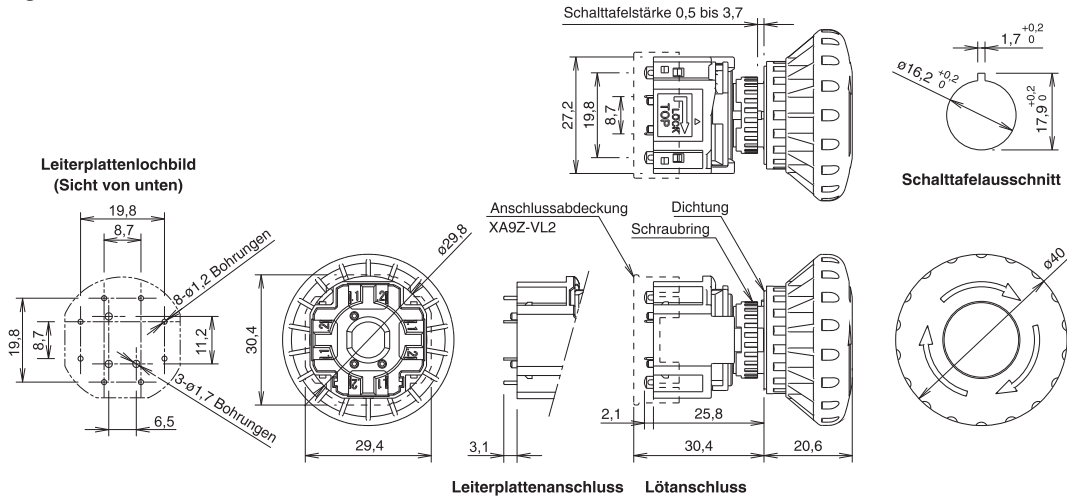

Alle Abmessungen in mm.

## Befestigungshinweise

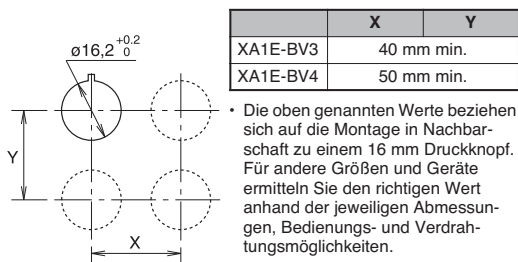

## Anschlussdiagramm (Sicht von unten)

- **Nur Hauptkontakte**  
Hauptkontakte: Anschlüsse 1-2 (Ö)
- **Haupt- plus Hilfskontakt**  
Hauptkontakte: Anschlüsse 1-2 (Ö)  
Hilfskontakt: Anschlüsse 3-4 (S)

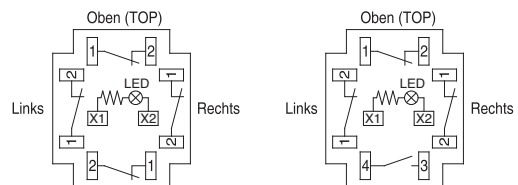

- 1 Öffner: Anschlüsse rechts
- 2 Öffner: Anschlüsse links/rechts
- 3 Öffner: Anschlüsse links/rechts/oben

- 1 Öffner: Anschlüsse oben
- 2 Öffner: Anschlüsse rechts/links

X1 und X2 nur für beleuchtete Ausführung

## Verdrahtungsdiagramm LED

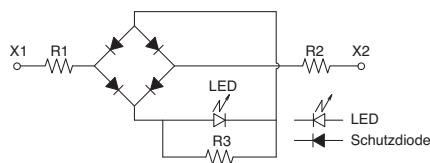

# XW-Baureihe Not-Aus-Taster ø22 mm

## Not-Aus-Taster mit 4 Kontakten in ø22 mm.

Kompakte Größe mit nur 37,1 mm Einbautiefe (Ausführung mit Schraubklemmen: 48,7 mm max.)

- Bleifrei, entspricht RoHS-Standard.
- Geräte mit nur 37,1 mm Einbautiefe mit 1 bis 4 Kontakten. (Geräte mit Schraubklemmen: 48,7 mm max.)
- Identische Einbautiefe für beleuchtete und unbeleuchtete Geräte.
- Der Sicherheits-Kontaktblock von IDEC öffnet die Kontakte zuverlässig, wenn sich der Kontaktblock vom Betätiger löst.
- 1 bis 4 Öffner als Haupt- und 1 Schließer als Hilfskontakt.
- Dreh- und Zugentriegelung
- Zwangsgeführte Kontakte (IEC60947-5-5, 5.2, IEC60947-5-1, Annex K)
- Überlastungssicher (IEC60947-5-5, 6.2)
- Schutzart IP65 (IEC60529)
- Alle Geräte mit Schraubanschluss sind fingersicher (IP20).
- Zwei Betätigergrößen: ø40 und ø60 mm
- Die unbeleuchteten Geräte sind in dunkelrot (Munsell 5R4/12) oder leuchtend rot (Munsell 7.5R4.5/14) verfügbar.
- Ausführung mit Einschaltbeleuchtung (Betätiger: ø40 mm)
- Zulassungen gemäß EN, UL, c-UL, BG



Zulassungen	Prüfzeichen	Zulassungsorganisation/ Eintrags-Nr.
EN60947-5-1 EN60947-5-5		TÜV Produktservice
		Selbsterklärung (Niederspannungsrichtlinie der Europäischen Kommission)
UL508 CSA C22.2 Nr. 14		UL/c-UL Eintrag Nr. E68961 (Löt- und Leiterplattenanschl.)
		UL/c-UL gelistet (nur Schraubanschluss)

## Kontaktdaten

(Hauptkontakte: Öffner, Hilfskontakt: Schließer)

Bemessungsisolationsspannung (Ui)		Schraubanschluss	250 V			
		Lötanschluss	300 V			
Bemessungsleitungsstrom (Ith)		Leiterplattenanschluss	5 A			
			30 V	125 V	250 V	
Betriebsstrom	Hauptkontakte	AC 50/60 Hz	Ohmsche Last (AC-12)	–	5 A (*1)	3 A
			Induktive Last (AC-15)	–	3 A (*2)	1,5 A
		DC	Ohmsche Last (DC-12)	2 A	0,4 A	0,2 A
	Induktive Last (DC-13)		1 A	0,22 A	0,1 A	
	Hilfskontakt	AC 50/60 Hz	Ohmsche Last (AC-12)	–	1,2 A	0,6 A
			Induktive Last (AC-14)	–	0,6 A	0,3 A
DC		Ohmsche Last (DC-12)	2 A	0,4 A	0,2 A	
	Induktive Last (DC-13)	1 A	0,22 A	0,1 A		

• Mindestlast: 5 V AC/DC, 1 mA (Referenzwert)  
(Die angegebenen Betriebswerte können durch unterschiedliche Betriebsbedingungen und Lasttypen variieren.)

• Die Betriebsstromstärken der obigen Tabelle wurden gemäß des JIS C8201-5-1 Standards ermittelt.

\*1: Löt- / Leiterplattenanschluss: 3 A

\*2: Löt- / Leiterplattenanschluss: 1,5 A

## Spezifikationen





Vorschriften und Zulassungen	IEC60947-5-1, EN60947-5-1 IEC60947-5-5, EN60947-5-5 JIS C8201-5-1, UL508, CSA C22.2 Nr. 14
Umgebungstemperatur	unbeleuchtet: –25 bis +60°C (kein Gefrieren) LED beleuchtet: –25 bis +55°C (kein Gefrieren)
Rel. Luftfeuchtigkeit	45 bis 85% (keine Kondensation)
Lagertemperatur	–45 bis +80°C
Betätigungskraft (mit Kontakten)	Drücken: 32 N Ziehen: 21 N Drehen: 0,27 Nm
Betätigungskraft für Zwangsöffnung mind.	80 N
Betätigungsweg für Zwangsöffnung mind.	4,0 mm
Betätigungsweg max.	4,5 mm
Kontakwiderstand	50 mΩ max. (Anfangswert)
Isolationswiderstand	100 MΩ min. (500 V DC Isolationsmessgerät)
Überspannungskategorie	II
Spannungsfestigkeit	2,5 kV
Verschmutzungsgrad	3
Betätigungsfrequenz	900 Betätigungen/Stunde
Stoßfestigkeit	Betriebsobergrenze: 150 m/s <sup>2</sup> Beschädigungsobergrenze: 1.000 m/s <sup>2</sup>
Vibrationsfestigkeit	Betriebsobergrenze: 10 bis 500 Hz, 0,35 mm, 50 m/s <sup>2</sup> Beschädigungsobergr.: 10 bis 500 Hz, 0,35 mm, 50 m/s <sup>2</sup>
Mechanische Lebensdauer	250.000 Betätigungen min.
Elektrische Lebensdauer	100.000 Schaltungen min. (Nennlast) 250.000 Schaltungen min. (24 V AC/DC, 100 mA)
Schutzart	IP65 (IEC60529)
Kurzschlussicherung	250 V/10 A fuse (Typ aM, IEC60269-1/IEC60269-2)
Kurzschlussfestigkeit	1.000 A
Anschlusskonfiguration	Löt-, Leiterplatten-, Schraubanschluss (M3)
Empf. Drehmoment zur Befestigung des Verschlussrings	2,0 Nm
Anschlussleitung	Schraubanschluss: 0,75 bis 1,25 mm <sup>2</sup> (AWG18 bis16) Löt-/Leiterplattenanschluss: 1,25 mm <sup>2</sup> max. (AWG16 max.)
Lötbedingungen	20 W/5 Sek. max. bzw. 260°C/3 Sek. max.
Empf. Drehmoment für Anschlusschrauben	0,6 bis 1,0 Nm
Gewicht	ø40 mm: 72 g ø60 mm: 81 g

## Beleuchtungsdaten

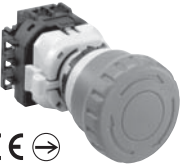

Nennspannung	Betriebsspannung	Betriebsstromstärke
24 V AC/DC	24 V AC/DC ±10%	15 mA

## XW-Baureihe Not-Aus-Taster ø22 mm

### Geräte mit Schraubanschluss

Abbildung	Typ	LED	Hauptkontakte	Hilfskontakt	Typen-Nr.	Farbe des Betätigers
 	unbeleuchtet	—	1 Öffner	—	XW1E-BV401MF*	R: dunkelrot RH: leuchtend rot
			2 Öffner	—	XW1E-BV402MF*	
			3 Öffner	—	XW1E-BV403MF*	
			4 Öffner	—	XW1E-BV404MF*	
			1 Öffner	1 Schließer	XW1E-BV411MF*	
			2 Öffner	1 Schließer	XW1E-BV412MF*	
			3 Öffner	1 Schließer	XW1E-BV413MF*	
			2 Öffner	2 Schließer	XW1E-BV422MF*	
	beleuchtet	LED 24 V AC/DC	1 Öffner	—	XW1E-LV401Q4MFR	nur in dunkelrot erhältlich
			2 Öffner	—	XW1E-LV402Q4MFR	
			3 Öffner	—	XW1E-LV403Q4MFR	
			4 Öffner	—	XW1E-LV404Q4MFR	
			1 Öffner	1 Schließer	XW1E-LV411Q4MFR	
			2 Öffner	1 Schließer	XW1E-LV412Q4MFR	
Einschalt- beleucht.	LED 24 V AC/DC	3 Öffner	—	XW1E-TV403Q4MFR		
		2 Öffner	1 Schließer	XW1E-TV412Q4MFR		
 	unbeleuchtet	—	1 Öffner	—	XW1E-BV501MF*	R: dunkelrot RH: leuchtend rot
			2 Öffner	—	XW1E-BV502MF*	
			3 Öffner	—	XW1E-BV503MF*	
			4 Öffner	—	XW1E-BV504MF*	
			1 Öffner	1 Schließer	XW1E-BV511MF*	
			2 Öffner	1 Schließer	XW1E-BV512MF*	
			3 Öffner	1 Schließer	XW1E-BV513MF*	
			2 Öffner	2 Schließer	XW1E-BV522MF*	

### Geräte mit Löt-/Leiterplattenanschluss

Abbildung	Typ	LED	Hauptkontakte	Hilfskontakt	Anschlussart / Typen-Nr.		Farbe des Betätigers
					Lötanschluss	Leiterplattenanschluss	
 	unbeleuchtet	—	1 Ö	—	XW1E-BV401*	XW1E-BV401V*	R: dunkelrot RH: leuchtend rot
			2 Ö	—	XW1E-BV402*	XW1E-BV402V*	
			3 Ö	—	XW1E-BV403*	XW1E-BV403V*	
			4 Ö	—	XW1E-BV404*	XW1E-BV404V*	
			1 Ö	1 S	XW1E-BV411*	XW1E-BV411V*	
			2 Ö	1 S	XW1E-BV412*	XW1E-BV412V*	
			3 Ö	1 S	XW1E-BV413*	XW1E-BV413V*	
			2 Ö	2 S	XW1E-BV422*	—	
	beleuchtet	LED 24 V AC/DC	1 Ö	—	XW1E-LV401Q4R	XW1E-LV401Q4VR	nur in dunkelrot erhältlich
			2 Ö	—	XW1E-LV402Q4R	XW1E-LV402Q4VR	
			3 Ö	—	XW1E-LV403Q4R	XW1E-LV403Q4VR	
			4 Ö	—	XW1E-LV404Q4R	XW1E-LV404Q4VR	
			1 Ö	1 S	XW1E-LV411Q4R	XW1E-LV411Q4VR	
			2 Ö	1 S	XW1E-LV412Q4R	XW1E-LV412Q4VR	
3 Ö	1 S	XW1E-LV413Q4R	XW1E-LV413Q4VR				
2 Ö	2 S	XW1E-LV422Q4R	—				

\*Hinweise für alle Tabellen:

Anstelle des Sternchens (\*) bitte die Farbe des Betätigers eintragen (siehe letzte Spalte). Fehlt das Sternchen, ist der Betätiger nur in der Farbe dunkelrot bestellbar.

Die Geräte mit Schraubanschluss können nur mit massiven, eindrähtigen Leitungen verdrahtet werden.

Geräte mit Einschaltbeleuchtung sind nur dann beleuchtet, wenn der Schalter betätigt wurde und erlöschen mit dem Zurücksetzen.

# XW-Baureihe Not-Aus-Taster $\varnothing 22$ mm

## Abmessungen

### • Unbeleuchtete Geräte mit Schraubanschluss, Betätiger $\varnothing 40/\varnothing 60$ mm

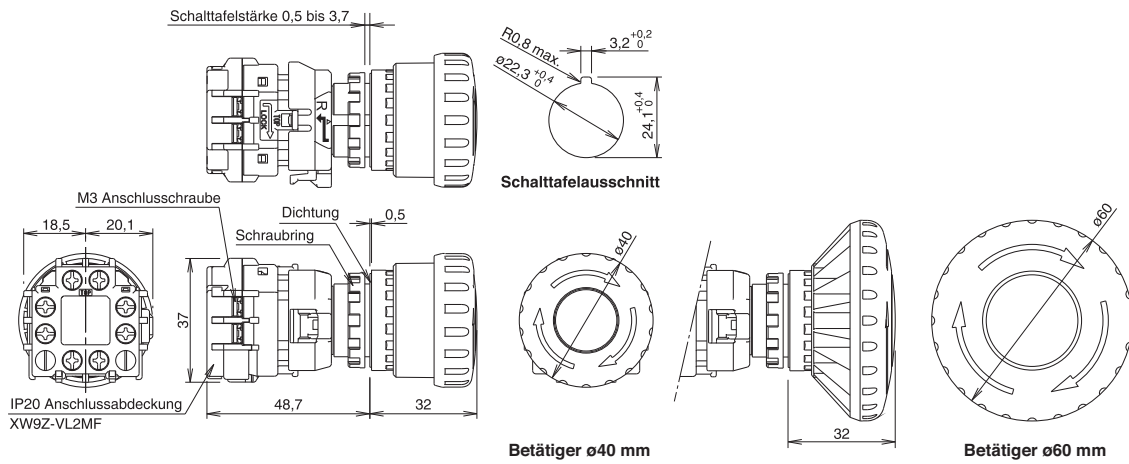

### • Beleuchtete Geräte mit Schraubanschluss, Betätiger $\varnothing 40$ mm

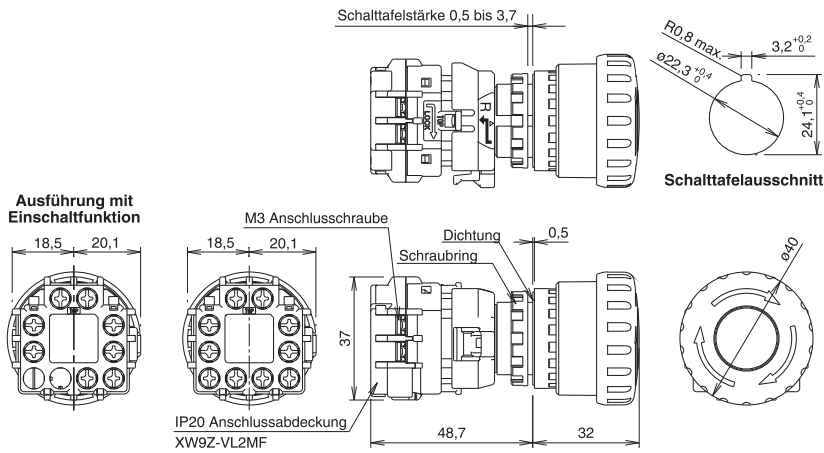

### • Beleuchtete und unbeleuchtete Geräte mit Löt-/Leiterplattenanschluss, Betätiger $\varnothing 40$ mm

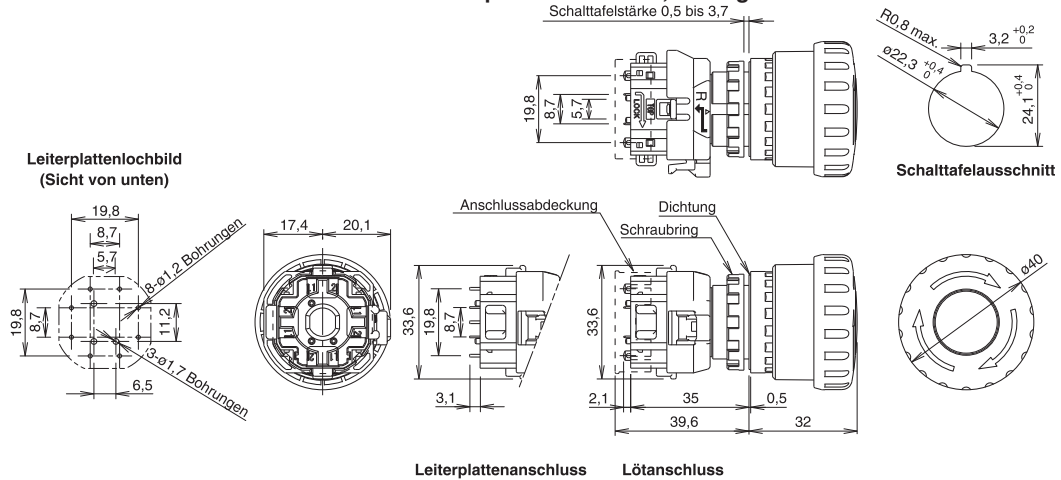

Alle Abmessungen in mm.



## Schalttafelauausschnitte

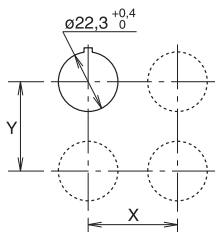

	X	Y
Geräte mit Schraubanschluss	70 mm min.	
Geräte mit Löt-/Leiterplattenanschluss	50 mm min.	

- Die oben genannten Werte beziehen sich auf die Montage in Nachbarschaft zu einem 22 mm Druckknopf. Für andere Größen und Geräte ermitteln Sie den richtigen Wert anhand der jeweiligen Abmessungen, Bedienungs- und Verdrahtungsmöglichkeiten.

Alle Abmessungen in mm.

## Anschlussdiagramm (Sicht von unten)

### • Unbeleuchtete Geräte mit Schraubanschluss

**Nur Hauptkontakte**  
Hauptkontakt: Öffner  
Anschlüsse 1-2

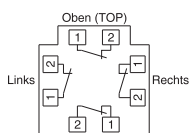

1 Ö: Anschlüsse rechts  
2 Ö: Anschlüsse rechts/links  
3 Ö: Anschlüsse rechts/links/oben

**Haupt- plus 1 Hilfskontakt**  
Hauptkontakt: Öffner  
Anschlüsse 1-2  
Hilfskontakt: Schließer  
Anschlüsse 3-4

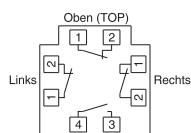

1 Ö: Anschlüsse rechts  
2 Ö: Anschlüsse rechts/links

**Haupt- plus 2 Hilfskontakten**  
Hauptkontakt: Öffner  
Anschlüsse 1-2  
Hilfskontakt: Schließer  
Anschlüsse 3-4

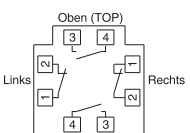

### • Unbeleuchtete Geräte mit Löt-/Leiterplattenanschluss

**Nur Hauptkontakte**  
Hauptkontakt: Öffner  
Anschlüsse 1-2

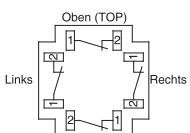

1 Ö: Anschlüsse rechts  
2 Ö: Anschlüsse rechts/links  
3 Ö: Anschlüsse rechts/links/oben

**Haupt- plus 1 Hilfskontakt**  
Hauptkontakt: Öffner  
Anschlüsse 1-2  
Hilfskontakt: Schließer  
Anschlüsse 3-4

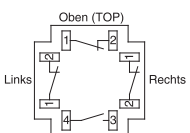

1 Ö: Anschlüsse rechts  
2 Ö: Anschlüsse rechts/links

**Haupt- plus 2 Hilfskontakten**  
Hauptkontakt: Öffner  
Anschlüsse 1-2  
Hilfskontakt: Schließer  
Anschlüsse 3-4

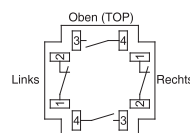

Nur für Lötanschlüsse

### • Beleuchtete Geräte mit Schraubanschluss

**Nur Hauptkontakte**  
Hauptkontakt: Öffner  
Anschlüsse 1-2

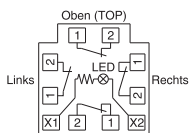

1 Ö: Anschlüsse rechts  
2 Ö: Anschlüsse rechts/links  
3 Ö: Anschlüsse rechts/links/oben

**Haupt- plus 1 Hilfskontakt**  
Hauptkontakt: Öffner  
Anschlüsse 1-2  
Hilfskontakt: Schließer  
Anschlüsse 3-4

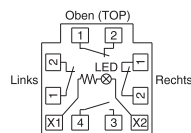

1 Ö: Anschlüsse rechts  
2 Ö: Anschlüsse rechts/links

**Haupt- plus 2 Hilfskontakten**  
Hauptkontakt: Öffner  
Anschlüsse 1-2  
Hilfskontakt: Schließer  
Anschlüsse 3-4

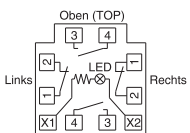

### • Beleuchtete Geräte mit Löt-/Leiterplattenanschluss

**Nur Hauptkontakte**  
Hauptkontakt: Öffner  
Anschlüsse 1-2

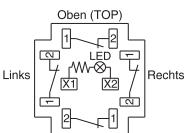

1 Ö: Anschlüsse rechts  
2 Ö: Anschlüsse rechts/links  
3 Ö: Anschlüsse rechts/links/oben

**Haupt- plus 1 Hilfskontakt**  
Hauptkontakt: Öffner  
Anschlüsse 1-2  
Hilfskontakt: Schließer  
Anschlüsse 3-4

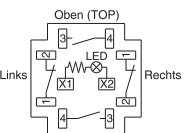

1 Ö: Anschlüsse rechts  
2 Ö: Anschlüsse rechts/links

**Haupt- plus 2 Hilfskontakten**  
Hauptkontakt: Öffner  
Anschlüsse 1-2  
Hilfskontakt: Schließer  
Anschlüsse 3-4

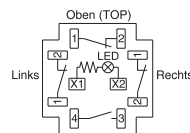

Nur für Lötanschlüsse

### • Beleuchtete Geräte mit Einschaltbeleuchtung und Schraubanschlüssen

**Nur Hauptkontakte**  
Hauptkontakt: Öffner  
Anschlüsse 1-2

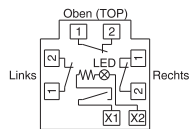

**Haupt- plus 1 Hilfskontakt**  
Hauptkontakt: Öffner  
Anschlüsse 1-2  
Hilfskontakt: Schließer  
Anschlüsse 3-4

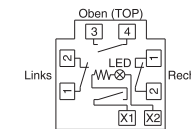



Hinweise:

- Bei den Geräten mit Schraubanschluss sind die Kontakte in der Form xy beschriftet. Dabei steht x für die Kontakt Nummer und y für den Kontaktcode (Hauptkontakt Öffner: 1-2, Hilfskontakt Schließer: 3-4). Z.B. ist der erste Öffnerkontakt mit 11/12 bezeichnet.
- Geräte mit Löt- oder Leiterplattenanschluss haben auf ihrer Rückseite den jeweiligen Kontaktcode farblich markiert (Hauptkontakt Öffner 1-2: schwarz, Hilfskontakt Schließer 3-4: blau).

# Zubehör XA/XW-Baureihe Not-Aus-Taster

## Zubehör

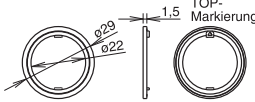
Abbildung	Material	Typen-Nr.	Hinweise
	Metall (Messing vernickelt)	XA: MT-001 XW: MWZ-T1	<ul style="list-style-type: none"> <li>Dient zum Festziehen des Schraubings bei der Montage der Taster in einer Fronttafel.</li> <li>Empfohlenes Drehmoment beträgt 0,88 Nm max.</li> </ul>
	Kunststoff	XA: HA9Z-LN XW: HW9Z-LN	<ul style="list-style-type: none"> <li>Farbe: Schwarz</li> </ul>
	Kunststoff	HW9Z-RL	<ul style="list-style-type: none"> <li>Verhindert das Drehen des Schalters in der Fronttafel.</li> </ul> 

## Bezeichnungsschilder

Not-Aus-Taster	Beschriftung	Typen-Nr.	Durchmesser	Material	Farbe Schild	Farbe Schrift
XA-Baureihe ø29 mm	(keine Beschriftung)	HAAV-0	43,5 mm	Polyamid	Gelb	Schwarz
	EMERGENCY STOP	HAAV-27	43,5 mm			
XA-Baureihe ø40 mm	(keine Beschriftung)	HAAV4-0	60,0 mm	Polyamid	Gelb	Schwarz
	EMERGENCY STOP	HAAV4-27	60,0 mm			
XW-Baureihe ø40 mm	(keine Beschriftung)	HWAV-0	60,0 mm	Polyamid	Gelb	Schwarz
	EMERGENCY STOP	HWAV-27	60,0 mm			
XW-Baureihe ø60 mm	(keine Beschriftung)	HWAV5-0	80,0 mm	PBT	Gelb	Schwarz
	EMERGENCY STOP	HWAV5-27	80,0 mm			
	EMERGENCY STOP	HWAV5F-27	80,0 mm	Aufkleber: PET		

\* Deutschsprachige (oder auch anderssprachige) Schilder auf Anfrage

### • XA-Baureihe ø29 mm

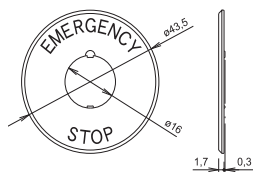

Hinweis zu XA-Baureihe: Schalttafelstärke wenn das Bezeichnungsschild genutzt wird: 0,5 bis 2 mm

### • XA-Baureihe ø40 mm

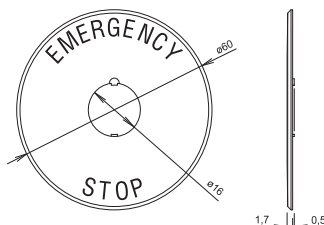

### • XW-Baureihe ø40 mm

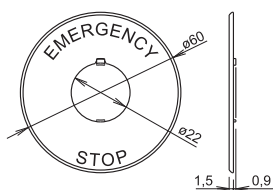

Hinweis zu XW-Baureihe: Schalttafelstärke wenn das Bezeichnungsschild genutzt wird: 0,8 bis 4 mm

### • XW-Baureihe ø60 mm

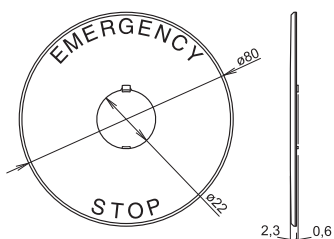

### • XW-Baureihe ø60 mm (Aufkleber)

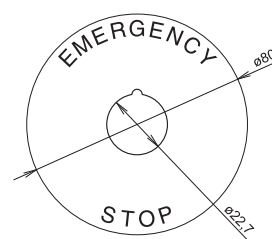

Alle Abmessungen in mm.

## Schutzkragen mit SEMI-Zulassung (Schalttafelausschnitt $\varnothing 22$ mm)

### • SEMI S2-0200, 12.5.1 Zulassung



- Typen-Nr.: HW9Z-KG1
- Schutzart: IP65
- Farbe: Gelb
- Verpackungsinhalt: 1

#### Abmessungen

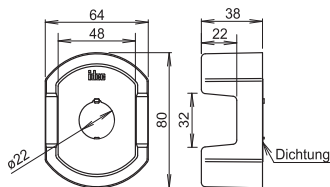

### • SEMATECH Anwendungshinweise für SEMI S2-93, 12.4 Zulassung



- Typen-Nr.: HW9Z-KG2
- Schutzart: IP65
- Farbe: Gelb
- Verpackungsinhalt: 1

#### Abmessungen

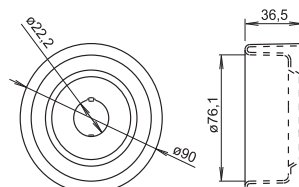

### • EMO Aufkleber



- Typen-Nr.: HW9Z-EMO-NPP
- Farbe: Gelb
- Beschriftung: Rot
- Verpackungsinhalt: 10

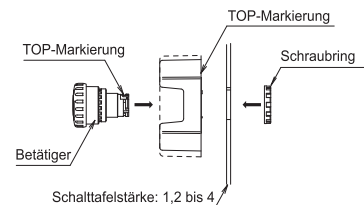

• Die Schutzkragen HW9Z-KG1 und HW9Z-KG2 eignen sich nur für die Verwendung bei Betätigern mit  $\varnothing 40$  mm. Alle Abmessungen in mm.

## Weitere Not-Aus-Taster

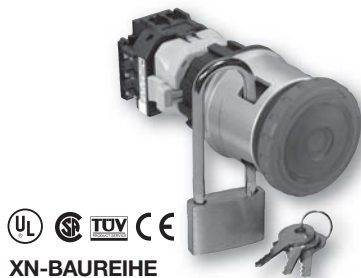

### XN-BAUREIHE

- Entriegelungsschutz mittels Vorhängeschloss
- Schützt Bedienpersonal im Gefahrenbereich vor unbefugtem Einschalten
- Einbaudurchmesser 22 mm
- Zwangsgeführte Kontakte
- Überlastungssicher (EN418)
- Schutzart IP65



### HA1B / HA1E-BAUREIHE

- Einbaudurchmesser 16 mm
- Einbautiefe 45 (HA1B), 28 mm (HA1E)
- Betätiger 25 mm  $\varnothing$  (rot)
- Als Stopp-Taster mit grauem Betätiger
- Drehentriegelung
- Überlastungssicher (EN418)
- Zwangsgeführte Kontakte: 1 oder 2 Ö
- Löt- oder Steckanschluss



### HW1E-BAUREIHE

- Einbaudurchmesser 22 mm
- Eingehäuseausführung
- Unbeleuchtet oder beleuchtet
- Betätiger 40 mm  $\varnothing$  (rot)
- Drehentriegelung
- Überlastungssicher (EN418)
- Kontakte: 2 Ö oder 1 Ö und 1 S
- Schraubanschluss



### HW1B-BAUREIHE

- Einbaudurchmesser 22 mm
- Modulare Bauweise
- Pilztaster 29 od. 40 mm  $\varnothing$  (rot)
- Dreh- oder Zugentriegelung
- Schlüsselentriegelung
- Überlastungssicher (EN418)
- Zwangsgeführte Kontakte: 1-4 (Ö/S)
- Schraubanschluss



### NOT-AUS MIT SCHUTZKRAGEN HW1B-BAUREIHE

- Einbaudurchmesser 22 mm
- Pilztaster 29 oder 40 mm  $\varnothing$  (rot)
- Optionale, gelbe Abdeckung, verbesserte Sichtbarkeit und Auslöseschutz
- Dreh- oder Schlüsselentriegelung
- Zwangsgeführte Kontakte: 1-4 (Ö/S)



### HW1X-BAUREIHE

- Pilztaster 29 oder 40 mm  $\varnothing$  (rot)
- Dreh-, Zug- oder Schlüsselentriegelung
- Zwangsgeführte Kontakte: 1 Ö, 2 Ö oder 1 Ö und 1 S
- Kontakte mit Gehäuse verschraubt
- Überlastungssicher (EN418)
- Schutzart IP65
- Abmessungen 70 x 70 x 58 mm

# ZUSTIMMUNGSSCHALTER

## HE-BAUREIHE (3-STUFIG)

- HE1B Einbauschalter: 1-polig, 1 Arbeitskontakt (Schließer)
- HE2B Einbauschalter: 2-polig, 2 Arbeitskontakte (Wechsler), bis zu 4 Hilfskontakte (Ö)
- HE3B Einbauschalter, rechteckiger Betätiger, 2-polig, Einbaudurchmesser 16 mm, 2 Arbeitskontakte (Wechsler)
- HE5B Einbauschalter, runder Betätiger, 2-polig, Einbaudurchmesser 16 mm, 2 Arbeitskontakte (Wechsler), auch mit Handgriff HE9Z
- HE1G Griffschalter mit und ohne Zusatzgerät, 2-polig, 2 Arbeitskontakte (S), 1 Hilfskontakt (Ö)
- HE1G auch mit Zusatzgeräten wie z.B. Not-Aus-Taster
- Geeignet für Sicherheitskategorie 4 (außer HE1B)
- Erfüllen höchste Sicherheitsanforderungen bei vorbildlicher Ergonomie
- Redundante Kontaktauslegungen (HE2B, HE3B, HE1G)
- Schutzart IP65 (mit Gummikappe)



# SICHERHEITSSCHALTER



## HS1B-BAUREIHE

- Aluminiumgehäuse
- Maße: 64 x 40 x 125 mm
- Kontakte: 1 S, 1 Ö
- Schutzart IP67
- LED Anzeige (optional)



## HS5B-BAUREIHE

- Kunststoffgehäuse
- Maße: 30 x 30 x 91 mm
- Kontakte: 1 S, 1 Ö oder 2 Ö
- Schutzart IP67



## HS5E-BAUREIHE

- Elektromagnetische Zuhaltung
- Drehbarer Metallkopf
- Maße: 35 x 40 x 146 mm
- Kontakte: max. 4 (S oder Ö)
- Schutzart IP67
- LED Anzeige (optional)



## HS6B-MINIATUR-BAUREIHE

- Kunststoffgehäuse
- Maße: 30 x 15 x 78 mm
- Kontakte: 1 S, 1 Ö oder 1 S, 2 Ö oder 3 Ö
- Schutzart IP67
- Kabelanschluss



## HS1C-BAUREIHE

- Aluminiumgehäuse
- Elektromagnetische Zuhaltung
- Maße: 125 x 106 x 40 mm
- Kontakte: 2 Ö/2 S, 2 Ö/1 S, 2 Ö/2 Ö oder 2 Ö/1 Ö
- Schutzart IP67
- LED-Anzeige



## HS1E-BAUREIHE

- Kunststoffgehäuse
- Elektromagnetische Zuhaltung
- Schlüssellentriegelung optional
- Maße: 104 x 40 x 129 mm
- Kontakte: 2 Ö/2 S, 2 Ö/1 S, 4 Ö, 3 Ö
- Schutzart IP67
- LED Anzeige (optional)

Die technischen Daten und sonstigen Beschreibungen dieser Druckschrift können ohne vorherige Ankündigung geändert werden.



**IDEC Elektrotechnik GmbH**

20537 Hamburg · Wendenstraße 331 · Tel. (040) 25 30 54-0 · Fax (040) 25 30 54 24 · service@idec.de · www.idec.de