

# A

# 1

## WIPPENSCHALTER SERIE A1 NACH CEE 24 FÜR GERÄTE DER KLASSE II STANDARD

**maluska**  
elektronik gmbh

ODERSTRASSE 21-23  
36043 FULDA  
Telefon 0661/9475-0  
Telefax 0661/947530

### ABMESSUNGEN UND ANSCHLUSSART



### FRONTPLATTEN-AUSSCHNITT

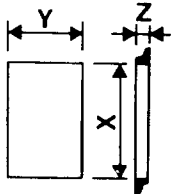

Z	Y	X
0.7 ÷ 1.25	13 ± 0.1	19 + 0.2
1.25 ÷ 2	13 ± 0.1	19.3 + 0.2
2 ÷ 3	13 ± 0.1	19.6 + 0.2

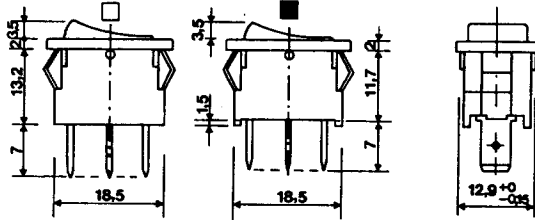

- FÜR SCHALTSCHEMA 1-3-4-A-B
- FÜR SCHALTSCHEMA 5-6-C-D

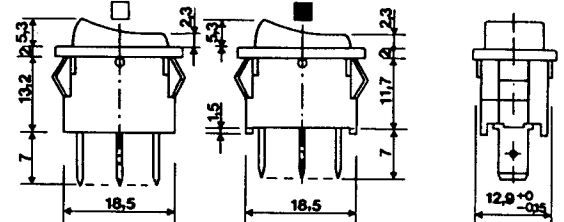
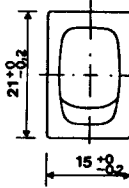

### AUSFÜHRUNG FÜR EINBAU VON INNEN

- FÜR SCHALTSCHEMA 1-3-4-A-B
- FÜR SCHALTSCHEMA 5-C-D

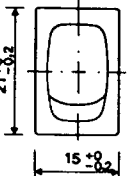

4,8x0,8	<del>X</del> LÖT	PRINT	4,8x0,8	LÖT	PRINT
1 ●	2	A	3	4	B

### RASTERMASS FÜR CODE 2-4-8-E

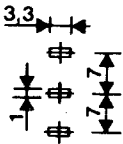

### RASTERMASS FÜR CODE A-B-D-F

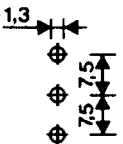

### FÜR SCHALTSCHEMA 1-3-4-A-B

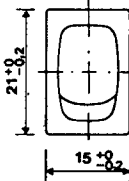
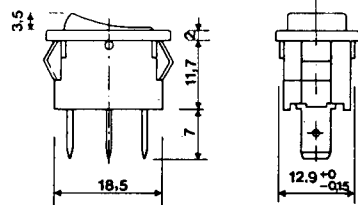

### GEEIGNET FÜR EINSATZ VON EIGENEN WIPPEN

### FÜR SCHALTSCHEMA 1-3

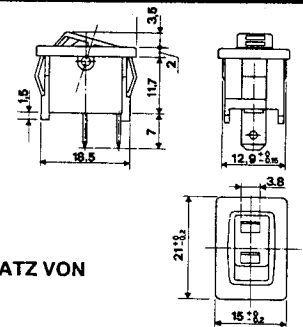

4,8x0,8	LÖT	PRINT	4,8x0,8	LÖT	PRINT
7	8	D	9	E	F

### TRANSPARENTE KAPPE SCHUTZKLASSE IP 44 FÜR SERIE A1 - A5

#### CODE

A 1 C A P

#### TAFELBOHRUNGSMASSE

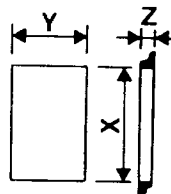
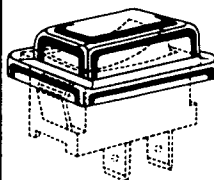

Z	Y	X
0,7 - 1,25	13 ± 0,1	19,3 + 0,2
1,25 - 2,2	13 ± 0,1	19,6 + 0,2

### SONDERWIPPEN

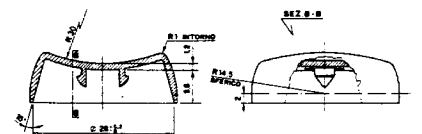

GLÄNZEND

C2-2326

MATT

C2-2351

### SCHALTSCHEMA

1 •	X 4 •	A	3 •	B	5 •	C	D	6 •

### SCHALTLEISTUNG

3(1)A/250V- 1(0.5)A/250V-++ T 125°C	6(2)A/250V- 3(1)A/250V-++	10(4)A/250V- 6(4)A/250V-++	10(2)A/250V- 6(1)A/250V-++	10(2)A/250V- 6(1)A/250V-++	13(4)A/250V- 6(4)A/250V-++
FÜR SÄMTLICHE SCHALTSCHEMEN AUSSER 5-C-D	FÜR SCHALTSCHEMA 4-A-B	FÜR SCHALTSCHEMA 1-3-6	FÜR SCHALTSCHEMA 5-C-D	FÜR SCHALTSCHEMA 4-A-B	FÜR SCHALTSCHEMA 1-3-6 [5] A
1	X 2 •	3 •	6 •	7 *	B

### GEHÄUSEFARBE

51 SCHWARZ	52 WEISS	57 BRAUN	61 BRAUN	75 HELLGRAU	71 GRAU	55 ANTHRAZIT	65 GRÜN	90 ROT	54 ORANGE		
X 1 •	2 •	3 •	4	5	6	7	8	9	A		

### WIPPENFARBE

UNBELEUCHTETE WIPPEN											
51 SCHWARZ	52 WEISS	57 BRAUN	61 BRAUN	75 HELLGRAU	71 GRAU	55 ANTHRAZIT	65 GRÜN	90 ROT	54 ORANGE	652 HELLBLAU	
X 1 •	2 •	3 •	4	5	6	7	8	9 •	A	B	
BELEUCHTETE WIPPEN											
156 RAUCHGRAU	153 GRÜN	150 BLAU	151 ROT	152 ORANGE	154 GELB	155 FARBLOS					
D	E •	F	G •	H •	K	L					

### SYMBOLFARBE

SCHWARZ	WEISS	BRAUN	SILBER	GRAU	GRÜN	HELLBLAU	ROT	ORANGE	GOLD		OHNE SYMBOL
1 •	2 •	3	4	5	6	7	8	9	A		0 •

### SYMBOLIK

1 •	2 •	3 •	4 •	5	6	7 •	8 •	9 •	A	B	C
D	E	F	G	H •	K	V	Z	N	P	U	M
											OHNE SYMBOL
S	R										X 0 •

\* AUSSCHLIESSLICH MIT EINBAUMASSE UND TERMINALFORM CODE 7-8-D ERHÄLTlich.

• FÜR WIPPENBEDRUCKUNG ZEICHNUNG BEIFÜGEN.

• STANDARD.

BEI ABWEICHUNGEN ZAHL BZW BUCHSTABE DURCH "X" ERSETZEN.