

Serie AS

Miniatur-Wippenschalter - Snap-in Befestigung

Vorteile und technische Daten

- Doppelte Isolierung
- Epoxyabdichtung der Anschlüsse
- UL und CSA zugelassen

ELEKTRISCHE UND ALLGEMEINE DATEN

- Max. Schaltleistung bei ohmscher Last :
 - Silberkontakte (Code 1) oder Silberkontakte, vergoldet (Code 2) : 2A 250V~ - 4A 125V~
 - Messingkontakte, vergoldet (Code 0) : 0,4VA 20V~ oder -
- Übergangswiderstand : 10 mΩ max. (Anfangswert)
- Isolationswiderstand : 10.000 MΩ min.
- Spannungsfestigkeit :
 - 1.000 Veff. 50 Hz min. zwischen Anschlüssen
 - 4.000 Veff. 50 Hz min. zwischen Anschlüssen und Frontplatte (metallisch)
- Elektrische Lebensdauer : 50.000 Zyklen
- Arbeitstemperatur : -40°C bis +85°C

MATERIALIEN

- Gehäuse : PES
- Betätiger : Polyamid
- Kontakte
 - 0 : Messing, vergoldet
 - 1 : Silber
 - 2 : Silber, vergoldet
 - 5 : Spezialkontakt, niedrigere Schaltleistung, Mindestbestellmenge : auf Anfrage
- Abdichtung der Anschlüsse : Epoxy

ZULASSUNGEN



Zugelassene Typen : Details auf Anfrage.

Markierung : Bei Bestellung von Schaltern mit Zulassungskennzeichnung, gewünschte Zulassung in das markierte Feld des Bestellschlüssels eintragen.

Maßangaben : Alle Maße in Millimeter und Zoll (Zoll in Klammern)



Verpackungseinheit : 50 Schalter.



Serie AS

Miniatur-Wippschalter - Snap-in Befestigung

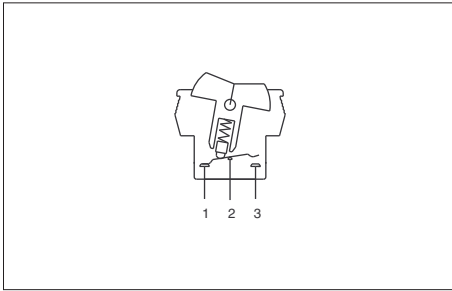

- Schwarzes Gehäuse
- Einpolig

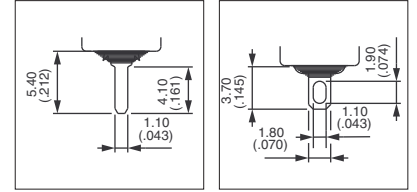

GRUND-AUSFÜHRUNG

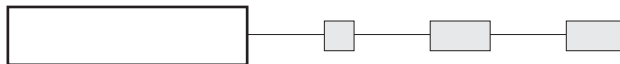

Lötösen



AS36S0
AS39S0
AS37S0
AS38S0
AS32S0

III	II	I
ON	-	ON
ON	OFF	ON
MOM	OFF	MOM
ON	OFF	MOM
ON	-	MOM

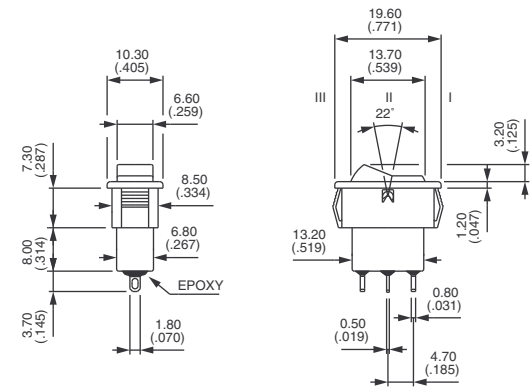

Gerade Lötstifte



AS36P0
AS39P0
AS37P0
AS38P0
AS32P0

III	II	I
ON	-	ON
ON	OFF	ON
MOM	OFF	MOM
ON	OFF	MOM
ON	-	MOM

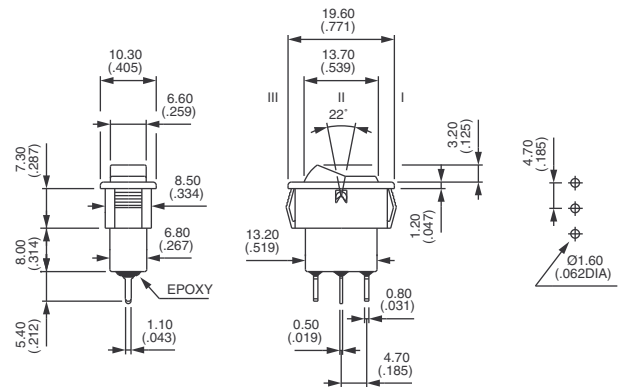

FRONTPLATTENAUSCHNITT

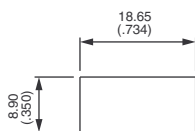

Serie AS

Miniatur-Wippschalter - Snap-in Befestigung

OPTIONEN



KONTAKTMATERIALIEN

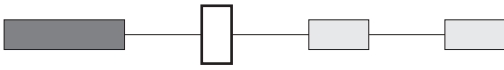

- 0 Messing, vergoldet
- 1 Silber
- 2 Silber, vergoldet
- 5 Spezialkontakt, niedrigere Schaltleistung,
Mindestbestellmenge : auf Anfrage

BETÄTIGER

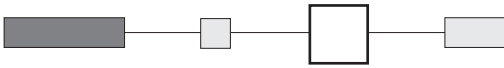

- 00 Schwarz
- 01 Rot
- 02 Grau
- 03 Blau
- 04 Elfenbein
- 07 Weiß
- 09 Dunkel blau

Wippenmarkierung : auf Anfrage

WEITERE SONDERAUSFÜHRUNGEN

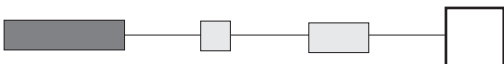

- 10 Mit Markierung **UL-CSA**
- 20 Gerade Lötstifte von **10 mm (.393)**

