

# Kontaktelemente

Zur Kombination mit einem 1, 3 und 5 Fachadapter (Seite 65)



Technische Daten (Seite 94)  
Vergleichstabelle (Seite 311)

## ► SPEZIELLE KONTAKTELEMENTE

### FÜR JOYSTICKS (SCHRAUBANSCHLUSS)

Bestell-Nr.

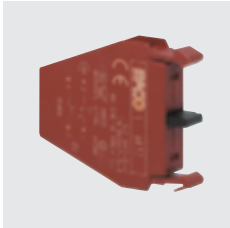

LM11

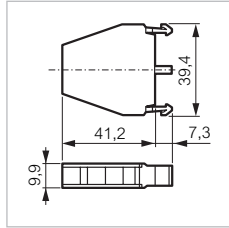

Joysticks (Seite 36)

**Kontakt**      **Schaltbild**

NO-NC



**LM11**

### LAMPENTESTELEMENTE (SCHRAUBANSCHLUSS)

Bestell-Nr.



33ET

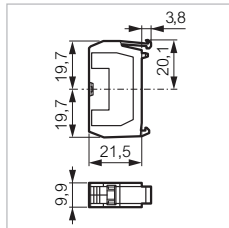

Für 24 und 48 V

**Schaltbild**

1 Diode

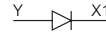

**33ET**

2 Dioden

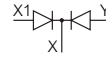

**33ETT**

Für 130 und 230 V (siehe Formular Seite 79)

### TRAFEOLEMENTE (SCHRAUBANSCHLUSS)

Bestell-Nr.



33EHC

**Schaltbild**

230/24 V  
400/24V

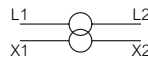

**33EHC**  
**33ELC**

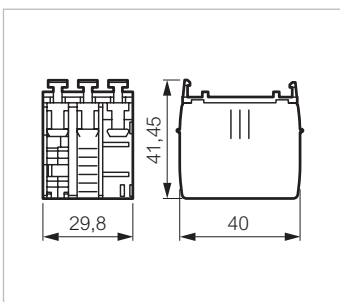

Bestellnummern in Fettdruck: ab Lager erhältliche Produkte