

RoHS Compliant

BOMcheck.net

Farbe:

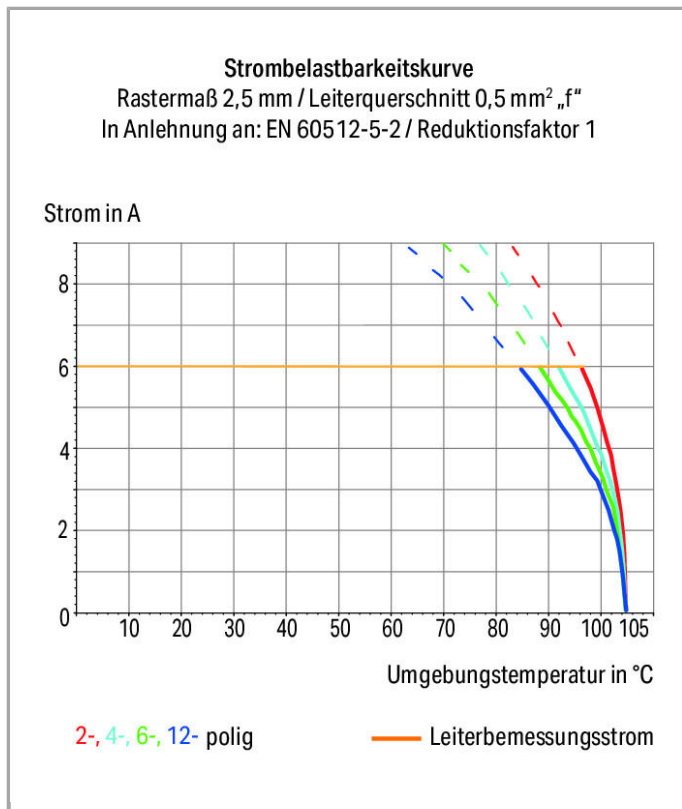

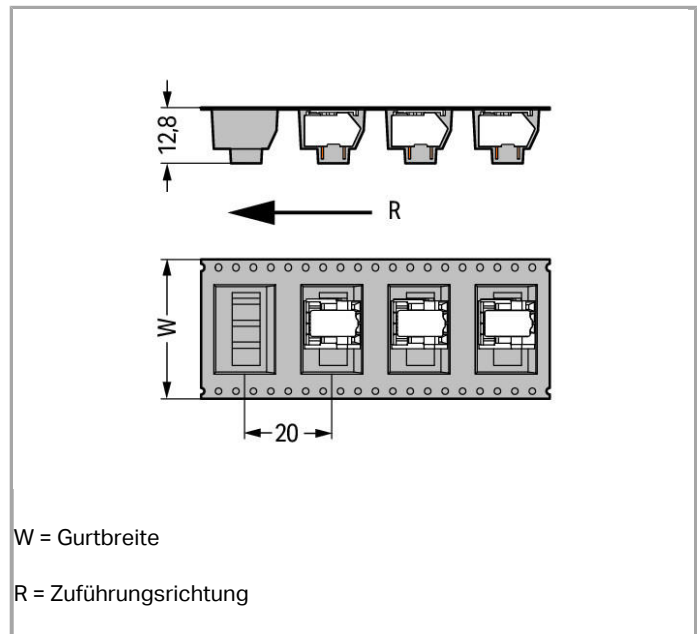
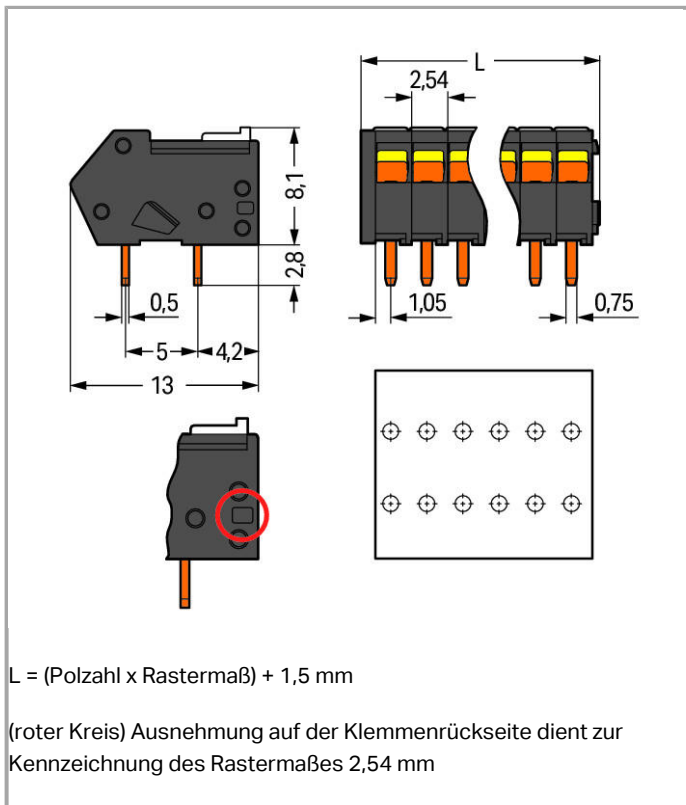

Artikelbeschreibung

- Klemmenleisten mit nur 8,1 mm Bauhöhe und innovativer CAGE CLAMP®-Schieberbetätigung
- Halten von mehreren Klemmstellen in geöffneter Position

—



- Vereinfachter Anschluss von mehradrigen Kabeln unterbeengten Verhältnissen, z. B. in Bussteckern
- Integration in SMT-Bestückungs- und -Lötprozess dank THR-Ausführung

Weitere Varianten können über den WAGO Vertrieb angefragt oder ggfs. unter <https://configurator.wago.com> konfiguriert werden: Andere Polzahlen, Direkte Bedruckung

Daten

Elektrische Daten

Bemessungsdaten gemäß IEC/EN 60664-1

Bemessungsspannung (III / 3)	32 V
Bemessungsstoßspannung (III / 3)	2.5 kV
Bemessungsspannung (III / 2)	160 V
Bemessungsstoßspannung (III / 2)	2.5 kV
Bemessungsspannung (II / 2)	320 V
Bemessungsstoßspannung (II / 2)	2.5 kV
Bemessungsstrom	6 A
Legende Bemessungsdaten	(III / 2) \triangleq Überspannungskategorie III / Verschmutzungsgrad 2

Anschlussdaten

Anschlusstechnik	CAGE CLAMP®
Betätigungsart	Schieber
Eindrähtiger Leiter	0,08 ... 0,5 mm ² / 28 ... 20 AWG
Feindrähtiger Leiter	0,08 ... 0,5 mm ² / 28 ... 20 AWG
Feindrähtiger Leiter; mit Aderendhülse mit Kunststoffkragen	0,25 mm ²
Feindrähtiger Leiter; mit Aderendhülse ohne Kunststoffkragen	0,25 mm ²
Abisolierlänge	5 ... 6 mm / 0.2 ... 0.24 inch
Leiteranschlussrichtung zur Leiterplatte	40°
Polzahl	3
Gesamte Anzahl der Klemmstellen	3
Gesamte Anzahl der Potentiale	3
Anzahl Anschlusstypen	1
Anzahl der Ebenen	1

Geometrische Daten

Rastermaß	2,54 mm (0.1 inch)
Breite	9,12 mm / 0.359 inch
Höhe	10,9 mm / 0.429 inch
Höhe ab Oberfläche	8,1 mm / 0.319 inch
Tiefe	13 mm / 0.512 inch

Lötstiftlänge	2.8 mm
Lötstiftabmessungen	0,5 x 0,75 mm
Durchmesser metallisiertes Loch (THR)	1,1 (+0,1) mm
Spulendurchmesser der Gurtverpackung	330 mm
Gurtbreite	32 mm

Leiterplattenkontaktierung

Leiterplattenkontaktierung	THR
Lötstiftnummer	über die gesamte Klemmenleiste in Reihe
Anzahl der Lötstifte pro Potential	2

Werkstoffdaten

Farbe	schwarz
Isolierstoffgruppe	III a
Isolierwerkstoff	Polyamid 46 (PA 46)
Brennbarkeitsklasse gemäß UL 94	V2
Klemmfederwerkstoff	Chrom-Nickel-Federstahl (CrNi)
Kontaktwerkstoff	Elektrolytkupfer (Ecu)
Kontaktoberfläche	verzinkt
Gewicht	1.052 g

Umgebungsbedingungen

Grenztemperaturbereich	-60 ... +115 °C
------------------------	-----------------

Kaufmännische Daten

Verpackungsart	Beutel
Ursprungsland	CH
GTIN	4045454472009
Zolltarifnummer	85369010000
eCl@ss 9.0	27-44-04-01
eCl@ss 8.0	27-44-04-01
ETIM 6.0	EC002643
ETIM 5.0	EC002643





Zulassungen / Zertifikate

Länderspezifische Zulassungen

Logo	Zulassung	Zertifikatsname
	CSA DEKRA Certification B.V.	1565656

Passende Produkte



Aderendhülse

	Art-Nr.: 216-131 Aderendhülse; Hülse für 0,25 mm ² / AWG 24; ohne Kunststoffkragen; galvanisch verzinkt	www.wago.com/216-131
	Art-Nr.: 216-151 Aderendhülse; Hülse für 0,25 mm ² / AWG 24; ohne Kunststoffkragen; galvanisch verzinkt	www.wago.com/216-151
	Art-Nr.: 216-301 Aderendhülse; Hülse für 0,25 mm ² / AWG 24; mit Kunststoffkragen; galvanisch verzinkt	www.wago.com/216-301
	Art-Nr.: 216-321 Aderendhülse; Hülse für 0,25 mm ² / AWG 24; mit Kunststoffkragen; galvanisch verzinkt	www.wago.com/216-321

Beschriftungsmaterial

	Art-Nr.: 210-331/254-202 Beschriftungsstreifen; als Bogen DIN A4; bedruckt; 1-16 (400x); Streifenhöhe 2,3 mm; Streifenlänge 182 mm; Aufdruck waagerecht; Selbstklebend	www.wago.com/210-331/254-202
	Art-Nr.: 210-331/254-204 Beschriftungsstreifen; als Bogen DIN A4; bedruckt; 17-32 (400x); Streifenhöhe 2,3 mm; Streifenlänge 182 mm; Aufdruck waagerecht; Selbstklebend	www.wago.com/210-331/254-204
	Art-Nr.: 210-331/254-206 Beschriftungsstreifen; als Bogen DIN A4; bedruckt; 33-48 (400x); Streifenhöhe 2,3 mm; Streifenlänge 182 mm; Aufdruck waagerecht; Selbstklebend	www.wago.com/210-331/254-206
	Art-Nr.: 210-331/254-207 Beschriftungsstreifen; als Bogen DIN A4; bedruckt; 1-48 (100x); Streifenhöhe 2,3 mm; Streifenlänge 182 mm; Aufdruck waagerecht; Selbstklebend	www.wago.com/210-331/254-207

Werkzeug

	Art-Nr.: 210-648 Betätigungswerkzeug mit teilisolierendem Schaft; Klinge (2,5 x 0,4) mm; kurz; abgewinkelt	www.wago.com/210-648
	Art-Nr.: 210-719 Betätigungswerkzeug mit teilisolierendem Schaft; Typ 1, Klinge (2,5 x 0,4) mm	www.wago.com/210-719

Downloads

smartDATA

Leiterplatten Bibliotheken

EAGLE Bibliothek für WAGO-Leiterplattenklemmen Kompatibel ab EAGLE PCB Design Software Version 6.x	2.1 Nov 17, 2017	ZIP 23,9 MB	Download
DesignSpark Bibliothek für WAGO-Leiterplattenklemmen Kompatibel ab DesignSpark PCB Version 4.x	2.1 Oct 6, 2014	ZIP 22,5 MB	Download



TARGET Bibliothek für WAGO-Leiterplattenklemmen

Kompatibel ab TARGET PCB Design Software Version 17.x

1.1.0

Oct 6, 2014

ZIP

27,1 MB

Download

Änderungen vorbehalten.

WAGO Kontakttechnik GmbH & Co. KG

Hansastr. 27

32423 Minden

Telefon: +49571 887-0

E-Mail: info.de@wago.com | Web: www.wago.com

Haben Sie Fragen zu unseren Produkten?

Wir stehen Ihnen telefonisch unter +49 (571) 887-44222 gern zur Verfügung.