

Datenblatt | Artikelnummer: 235-776

Anreihbare Leiterplattenklemme; Drücker; 1,5 mm²; Rastermaß 3,81 mm; 1-polig; Push-in CAGE CLAMP®

www.wago.com/235-776



RoHS  Compliant

[BOMcheck.net](https://www.bomcheck.net)

Farbe: 

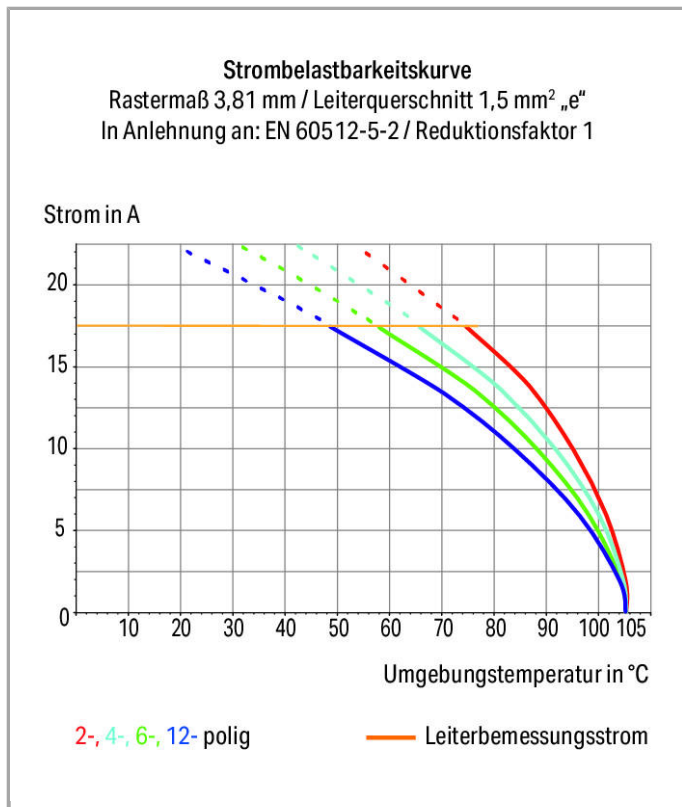

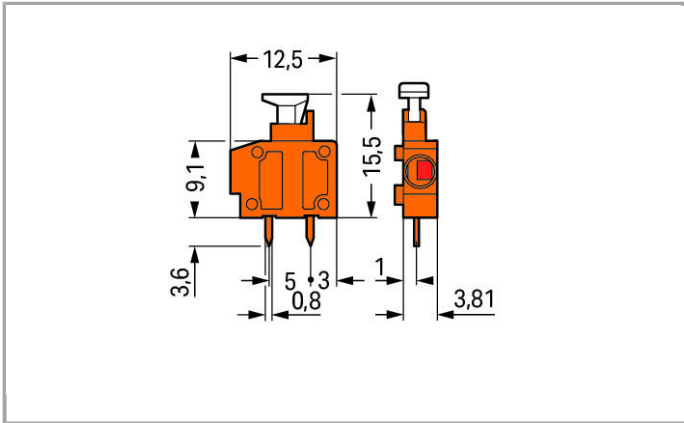

Artikelbeschreibung

- Eindräftige Leiter und feindräftige Leiter mit Aderendhülsen direkt steckbar
- Komfortable Drückerbetätigung für das Anschließen von feindräftigen Leitern und das Lösen von Leitern

Weitere Varianten können über den WAGO Vertrieb angefragt oder ggfs. unter <https://configurator.wago.com> konfiguriert werden: Andere Farben

Daten

Elektrische Daten

Bemessungsdaten gemäß IEC/EN 60664-1

| | |
|----------------------------------|---|
| Bemessungsspannung (III / 3) | 200 V |
| Bemessungsstoßspannung (III / 3) | 4 kV |
| Bemessungsspannung (III / 2) | 320 V |
| Bemessungsstoßspannung (III / 2) | 4 kV |
| Bemessungsspannung (II / 2) | 500 V |
| Bemessungsstoßspannung (II / 2) | 4 kV |
| Bemessungsstrom | 17.5 A |
| Legende Bemessungsdaten | (III / 2) ≙ Überspannungskategorie III / Verschmutzungsgrad 2 |

Bemessungsdaten gemäß UL 1059

| | |
|-------------------------------------|-------|
| Bemessungsspannung UL (Use Group B) | 300 V |
| Bemessungsstrom UL (Use Group B) | 10 A |
| Bemessungsspannung UL (Use Group D) | 300 V |
| Bemessungsstrom UL (Use Group D) | 10 A |

Bemessungsdaten gemäß CSA

| | |
|--------------------------------------|-------|
| Bemessungsspannung CSA (Use Group B) | 300 V |
| Bemessungsstrom CSA (Use Group B) | 10 A |

Anschlussdaten

| | |
|--|--|
| Anschlusstechnik | Push-in CAGE CLAMP® |
| Betätigungsart | Drücker |
| Eindrähtiger Leiter | 0,5 ... 1,5 mm ² / 20 ... 16 AWG |
| Feindrähtiger Leiter | 0,75 ... 1,5 mm ² / 20 ... 16 AWG |
| Feindrähtiger Leiter; mit Aderendhülse mit Kunststoffkragen | 0,25 ... 1 mm ² |
| Feindrähtiger Leiter; mit Aderendhülse ohne Kunststoffkragen | 0,25 ... 1 mm ² |
| Abisolierlänge | 9 ... 10 mm / 0.35 ... 0.39 inch |
| Leiteranschlussrichtung zur Leiterplatte | 0° |
| Polzahl | 1 |
| Gesamte Anzahl der Klemmstellen | 1 |
| Gesamte Anzahl der Potentiale | 1 |
| Anzahl Anschlusstypen | 1 |
| Anzahl der Ebenen | 1 |

Geometrische Daten

| | |
|----------------------------------|-------------------------|
| Rastermaß | 3,81 mm (0.15 inch) |
| Breite | 5,3 mm / 0.209 inch |
| Höhe | 19,1 mm / 0.752 inch |
| Höhe ab Oberfläche | 15,5 mm / 0.61 inch |
| Tiefe | 12,5 mm / 0.492 inch |
| Lötstiftlänge | 3.6 mm |
| Lötstiftabmessungen | 0,4 x 0,8 mm |
| Bohrlochdurchmesser mit Toleranz | 1 ^(+ 0,1) mm |

Leiterplattenkontaktierung

| | |
|------------------------------------|-------------------------------|
| Leiterplattenkontaktierung | THT |
| Lötstifanordnung | innerhalb der Klemme in Reihe |
| Anzahl der Lötstifte pro Potential | 2 |

Werkstoffdaten

| | |
|---------------------------------|--------------------------------|
| Farbe | gelb |
| Isolierstoffgruppe | I |
| Isolierwerkstoff | Polyamid 66 (PA 66) |
| Brennbarkeitsklasse gemäß UL 94 | V0 |
| Klemmfederwerkstoff | Chrom-Nickel-Federstahl (CrNi) |
| Kontaktwerkstoff | Elektrolytkupfer (Ecu) |
| Kontaktoberfläche | verzinkt |
| Brandlast | 0.01 MJ |

| | |
|---------|---------|
| Gewicht | 0.572 g |
|---------|---------|

Umgebungsbedingungen





| | |
|------------------------|-----------------|
| Grenztemperaturbereich | -60 ... +105 °C |
|------------------------|-----------------|

Kaufmännische Daten

| | |
|-----------------|-----------------------------------|
| Ursprungsland | CH |
| GTIN | 4044918907439 |
| Zolltarifnummer | 85369010000 |
| Produktgruppe | 4 (GDS- und Durchführungsklemmen) |
| eCl@ss 9.0 | 27-44-04-01 |
| eCl@ss 8.0 | 27-44-04-01 |
| ETIM 6.0 | EC002643 |
| ETIM 5.0 | EC002643 |

Zulassungen / Zertifikate

Länderspezifische Zulassungen









| Logo | Zulassung | Zertifikatsname |
|--|--|-----------------|
|  | CCA DEKRA Certification B.V. | 2149549.02 |
|  | CCA DEKRA Certification B.V. | NTR NL 6919 |
|  | CCA DEKRA Certification B.V. | NTR NL-7625 |
|  | CCA DEKRA Certification B.V. | NTR NL-7144 |
|  | VDE VDE Prüf- und Zertifizierungsinstitut | 40029328 |

Schiff Zulassungen

| Logo | Zulassung | Zertifikatsname |
|--|--|-----------------|
|  | DNV GL Det Norske Veritas, Germanischer Lloyd | TAE000016Z |

Passende Produkte





Abschlussplatte

| | | |
|--|--|--|
|  | Art-Nr.: 235-100 Abschlussplatte; anrastbar; 1 mm dick | www.wago.com/235-100 |
|  | Art-Nr.: 235-200 Abschlussplatte; anrastbar; 1 mm dick | www.wago.com/235-200 |
|  | Art-Nr.: 235-400 Abschlussplatte; anrastbar; 1 mm dick | www.wago.com/235-400 |
|  | Art-Nr.: 235-500 Abschlussplatte; anrastbar; 1 mm dick | www.wago.com/235-500 |
|  | Art-Nr.: 235-550 Abschlussplatte; anrastbar; 1 mm dick | www.wago.com/235-550 |
|  | Art-Nr.: 235-600 Abschlussplatte; anrastbar; 1 mm dick | www.wago.com/235-600 |
|  | Art-Nr.: 235-700 Abschlussplatte; anrastbar; 1 mm dick | www.wago.com/235-700 |
|  | Art-Nr.: 235-800 Abschlussplatte; anrastbar; 1 mm dick | www.wago.com/235-800 |
|  | Art-Nr.: 235-850 Abschlussplatte; anrastbar; 1 mm dick | www.wago.com/235-850 |

Allgemeines Zubehör

| | | |
|---|--|--|
|  | Art-Nr.: 235-316 Rasterzwischenstück; zur Verdoppelung des Rastermaßes | www.wago.com/235-316 |
|---|--|--|

Beschriftungsmaterial

| | | |
|--|--|--|
|  | Art-Nr.: 210-332/381-202 Beschriftungsstreifen; als Bogen DIN A4; bedruckt; 1-16 (160x); Streifenhöhe 3 mm; Streifenlänge 182 mm; Aufdruck waagrecht; Selbstklebend | www.wago.com/210-332/381-202 |
|  | Art-Nr.: 210-332/381-204 Beschriftungsstreifen; als Bogen DIN A4; bedruckt; 17-32 (160x); Streifenhöhe 3 mm; Streifenlänge 182 mm; Aufdruck waagrecht; Selbstklebend | www.wago.com/210-332/381-204 |
|  | Art-Nr.: 210-332/381-205 Beschriftungsstreifen; als Bogen DIN A4; bedruckt; 1-32 (80x); Streifenhöhe 3 mm; Streifenlänge 182 mm; Aufdruck waagrecht; Selbstklebend | www.wago.com/210-332/381-205 |
|  | Art-Nr.: 210-332/381-206 Beschriftungsstreifen; als Bogen DIN A4; bedruckt; 33-48 (160x); Streifenhöhe 3 mm; Streifenlänge 182 mm; Aufdruck waagrecht; Selbstklebend | www.wago.com/210-332/381-206 |

Werkzeug



Art-Nr.: 210-657
Betätigungswerkzeug mit teilisoliertem Schaft; Klinge (3,5 x 0,5) mm; kurz

www.wago.com/210-657



Art-Nr.: 210-720
Betätigungswerkzeug mit teilisoliertem Schaft; Typ 2, Klinge (3,5 x 0,5) mm

www.wago.com/210-720

Aderendhülse



Art-Nr.: 216-101
Aderendhülse; Hülse für 0,5 mm² / AWG 22; ohne Kunststoffkragen; galvanisch verzinkt

www.wago.com/216-101



Art-Nr.: 216-102
Aderendhülse; Hülse für 0,75 mm² / AWG 20; ohne Kunststoffkragen; galvanisch verzinkt

www.wago.com/216-102



Art-Nr.: 216-103
Aderendhülse; Hülse für 1 mm² / AWG 18; ohne Kunststoffkragen; galvanisch verzinkt

www.wago.com/216-103



Art-Nr.: 216-121
Aderendhülse; Hülse für 0,5 mm² / AWG 22; ohne Kunststoffkragen; galvanisch verzinkt

www.wago.com/216-121



Art-Nr.: 216-122
Aderendhülse; Hülse für 0,75 mm² / AWG 20; ohne Kunststoffkragen; galvanisch verzinkt

www.wago.com/216-122



Art-Nr.: 216-123
Aderendhülse; Hülse für 1 mm² / AWG 18; ohne Kunststoffkragen; galvanisch verzinkt

www.wago.com/216-123



Art-Nr.: 216-131
Aderendhülse; Hülse für 0,25 mm² / AWG 24; ohne Kunststoffkragen; galvanisch verzinkt

www.wago.com/216-131



Art-Nr.: 216-132
Aderendhülse; Hülse für 0,34 mm² / AWG 24; ohne Kunststoffkragen; galvanisch verzinkt

www.wago.com/216-132



Art-Nr.: 216-141
Aderendhülse; Hülse für 0,5 mm² / AWG 22; ohne Kunststoffkragen; galvanisch verzinkt; Elektrolytkupfer; gasdicht aufgecrimpt; gemäß DIN 46228, Teil 1/08.92

www.wago.com/216-141



Art-Nr.: 216-142
Aderendhülse; Hülse für 0,75 mm² / AWG 20; ohne Kunststoffkragen; galvanisch verzinkt; Elektrolytkupfer; gasdicht aufgecrimpt; gemäß DIN 46228, Teil 1/08.92

www.wago.com/216-142



Art-Nr.: 216-143
Aderendhülse; Hülse für 1 mm² / AWG 18; ohne Kunststoffkragen; galvanisch verzinkt; Elektrolytkupfer; gasdicht aufgecrimpt; gemäß DIN 46228, Teil 1/08.92

www.wago.com/216-143



Art-Nr.: 216-151
Aderendhülse; Hülse für 0,25 mm² / AWG 24; ohne Kunststoffkragen; galvanisch verzinkt

www.wago.com/216-151



Art-Nr.: 216-152
Aderendhülse; Hülse für 0,34 mm² / AWG 24; ohne Kunststoffkragen; galvanisch verzinkt

www.wago.com/216-152



Art-Nr.: 216-201
Aderendhülse; Hülse für 0,5 mm² / AWG 22; mit Kunststoffkragen; galvanisch verzinkt

www.wago.com/216-201



Art-Nr.: 216-202
Aderendhülse; Hülse für 0,75 mm² / AWG 20; mit Kunststoffkragen; galvanisch verzinkt

www.wago.com/216-202



Art-Nr.: 216-203
Aderendhülse; Hülse für 1 mm² / AWG 18; mit Kunststoffkragen; galvanisch verzinkt

www.wago.com/216-203



Art-Nr.: 216-221
Aderendhülse; Hülse für 0,5 mm² / AWG 22; mit Kunststoffkragen; galvanisch verzinkt

www.wago.com/216-221

| | | |
|---|--|--|
|  | Art-Nr.: 216-222 Aderendhülse; Hülse für 0,75 mm ² / AWG 20; mit Kunststoffkragen; galvanisch verzinkt | www.wago.com/216-222 |
|  | Art-Nr.: 216-223 Aderendhülse; Hülse für 1 mm ² / AWG 18; mit Kunststoffkragen; galvanisch verzinkt | www.wago.com/216-223 |
|  | Art-Nr.: 216-241 Aderendhülse; Hülse für 0,5 mm ² / AWG 22; mit Kunststoffkragen; galvanisch verzinkt; Elektrolytkupfer; gasdicht aufgecrimpt; gemäß DIN 46228, Teil 4/09.90 | www.wago.com/216-241 |
|  | Art-Nr.: 216-242 Aderendhülse; Hülse für 0,75 mm ² / AWG 20; mit Kunststoffkragen; galvanisch verzinkt; Elektrolytkupfer; gasdicht aufgecrimpt; gemäß DIN 46228, Teil 4/09.90 | www.wago.com/216-242 |
|  | Art-Nr.: 216-243 Aderendhülse; Hülse für 1 mm ² / AWG 18; mit Kunststoffkragen; galvanisch verzinkt; Elektrolytkupfer; gasdicht aufgecrimpt; gemäß DIN 46228, Teil 4/09.90 | www.wago.com/216-243 |
|  | Art-Nr.: 216-262 Aderendhülse; Hülse für 0,75 mm ² / AWG 20; mit Kunststoffkragen; galvanisch verzinkt; Elektrolytkupfer; gasdicht aufgecrimpt; gemäß DIN 46228, Teil 4/09.90 | www.wago.com/216-262 |
|  | Art-Nr.: 216-263 Aderendhülse; Hülse für 1 mm ² / AWG 18; mit Kunststoffkragen; galvanisch verzinkt; Elektrolytkupfer; gasdicht aufgecrimpt; gemäß DIN 46228, Teil 4/09.90 | www.wago.com/216-263 |
|  | Art-Nr.: 216-301 Aderendhülse; Hülse für 0,25 mm ² / AWG 24; mit Kunststoffkragen; galvanisch verzinkt | www.wago.com/216-301 |
|  | Art-Nr.: 216-302 Aderendhülse; Hülse für 0,34 mm ² / AWG 24; mit Kunststoffkragen; galvanisch verzinkt | www.wago.com/216-302 |
|  | Art-Nr.: 216-321 Aderendhülse; Hülse für 0,25 mm ² / AWG 24; mit Kunststoffkragen; galvanisch verzinkt | www.wago.com/216-321 |
|  | Art-Nr.: 216-322 Aderendhülse; Hülse für 0,34 mm ² / AWG 24; mit Kunststoffkragen; galvanisch verzinkt | www.wago.com/216-322 |

Downloads

smartDATA

CAD Daten

| 3D Download 235-776 | URL | Download |
|---------------------|-----|----------|
|---------------------|-----|----------|

Leiterplatten Bibliotheken

| | | | |
|---|--------------------|----------------|----------|
| DesignSpark Bibliothek für WAGO-Leiterplattenklemmen Kompatibel ab DesignSpark PCB Version 4.x | 2.1 Oct 6, 2014 | ZIP 22,5 MB | Download |
|---|--------------------|----------------|----------|

| | | | |
|--|----------------------|----------------|----------|
| TARGET Bibliothek für WAGO-Leiterplattenklemmen Kompatibel ab TARGET PCB Design Software Version 17.x | 1.1.0 Oct 6, 2014 | ZIP 27,1 MB | Download |
|--|----------------------|----------------|----------|

| | | | |
|---|---------------------|----------------|----------|
| EAGLE Bibliothek für WAGO-Leiterplattenklemmen Kompatibel ab EAGLE PCB Design Software Version 6.x | 2.1 Nov 17, 2017 | ZIP 23,9 MB | Download |
|---|---------------------|----------------|----------|



Änderungen vorbehalten.

WAGO Kontakttechnik GmbH & Co. KG
Hansastr. 27
32423 Minden
Telefon: +49571 887-0
E-Mail: info.de@wago.com | Web: www.wago.com

Haben Sie Fragen zu unseren Produkten?
Wir stehen Ihnen telefonisch unter +49 (571) 887-44222 gern zur
Verfügung.