



Preis Index



IPA Zertifikat: ISO
Reinheitsklasse 2 (bei $v = 1 \text{ m/s}$)
auf Anfrage



UL94-V2
Klassifizierungen



Drehbewegungen
möglich



Sonderausführung auf Anfrage:
Elektrisch leitfähige ESD/ATEX
Versionen bedingt möglich



Die Leitungen einfach mit dem Daumen
in die E-Kette® eindrücken - und fertig



Wann nehme ich die Serie E16/Z16:

- Wenn leichtes Befüllen ohne Öffnen und Schließen von Deckeln erwünscht ist
- Günstiger Preis
- Wenn ruhiger Lauf erwünscht ist



Wann nehme ich sie nicht:

- Bei Anwendungen mit besonders hohen Belastungen und großen freitragenden Längen
▶ Serie 2600/2650/2680/2700
E2/000, Seite 5.108
- Wenn sicheres Verschließen der Öffnungsstege erforderlich ist
▶ Serie 2600/2650/2680/2700
E2/000, Seite 5.108

- ① Torsionsbewegungen möglich
- ② Kleine Teilung für leisen, ruhigen Lauf
- ③ Sehr leicht zu befüllen - ideal für Anwendungen mit vorkonfektionierten Steckern
- ④ Leitungsschonender Innenraum
- ⑤ Version E, im Außenradius zu befüllen
- ⑥ Version Z, im Innenradius zu befüllen
- ⑦ Anschlusselement mit integrierter Zugentlastung möglich
- ⑧ "Druckknopfprinzip" hält Glieder zusammen



Speziallösung mit
Öffnungsspalt
Art. Nr. E16.2.100N3



Speziallösung mit
Öffnungsspalt
Art. Nr. Z16.2.075N3

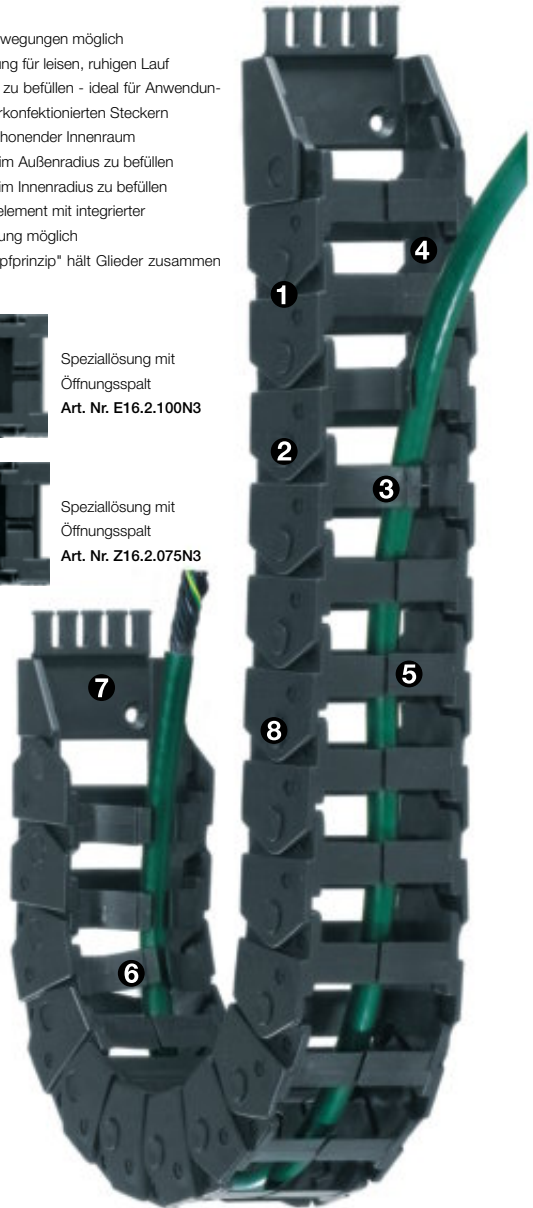

Bestellbeispiel einer kompletten E-Kette®

Bitte die Kettenlänge in m/mm oder die Gliederanzahl angeben! Beispiel: 1 m oder 33 Glieder

1 m E16.3.060.0



Energiekette

1 Satz 117.3.12PZ



Anschlusselement

Freitragende Länge

FL_G = freitragend mit geradem Obertrum

FL_B = freitragend mit erlaubtem Durchhang

Weitere Infos ► **Konstruieren, Seite 1.12**

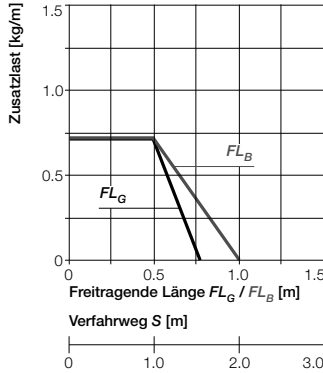
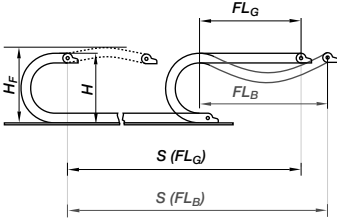

- S = Verfahrweg
- R = Biegeradius
- H = Nominale Einbauhöhe
- H_F = Erforderliche Einbauhöhe
- D = Überstand E-Kette*
- Radius in Endstellung
- $K = \pi \cdot R + \text{"Sicherheit"}$

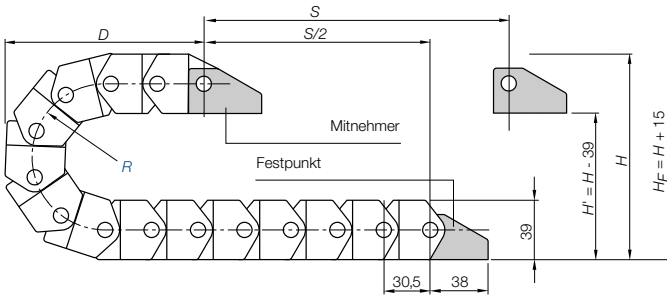

Kurze Verfahrswege - freitragend

Freitragende E-Ketten* weisen eine positive Vorspannung auf. Bitte bei der Planung der lichten Einbauhöhe H_F beachten. Bei besonders beengten Platzverhältnissen rufen Sie uns bitte an.

Teilung = 30,5 mm/Glied Glieder/m = 33 (1.006,5 mm) Kettenlänge = $S/2 + K$

R	040	060	075	100
H	119	159	189	239
D	085	110	130	155
K	210	270	305	395

Die erforderliche lichte Einbauhöhe ist:
 $H_F = H + 15$ mm
(bei 0,3 kg/m Zusatzlast)



Easy Chain®
Innenhöhe: 32 mm

Tel. +49- (0) 22 03-96 49-800
Fax +49- (0) 22 03-96 49-222



Geschwindigkeit max. FL_G / Beschleunigung max. FL_G	max. 20 [m/s] / max. 200 [m/s ²]
Geschwindigkeit max. FL_B / Beschleunigung max. FL_B	max. 3 [m/s] / max. 6 [m/s ²]
Geschwindigkeit max. gleitend / Beschleunigung max. gleitend	max. 3 [m/s] / max. 10 [m/s ²]
Material Kettenglieder- Zulässige Temperatur °C	igumid NB / -30° bis +100° C
Material Anschlusselemente* - Zulässige Temperatur °C	igumid G / -40° bis +130° C
Brennbarkeitsklasse Kettenglieder, igumid NB	VDE 0304 IIC UL94 V2
Brennbarkeitsklasse Anschlusselemente, igumid G*	VDE 0304 IIC UL94 HB

*auf Wunsch als Material igumid NB, lieferbar auf Anfrage

Technische Daten



Weitere Infos zu Materialeigenschaften ► **Seite 1.39**



► Seite 3.5

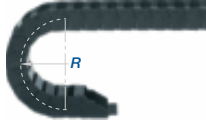
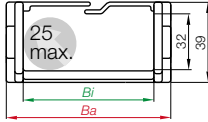

Bestellbeispiel

E16. 3. 060. 0



Serie E16 - im Außenradius zu befüllende E-Kette®

Art. Nr.	Bi [mm]	Ba [mm]	R [mm]	Biegeradien			Gewicht [kg/m]
E16.2. <input type="text"/> .0	23	37,5	060	075	100	~ 0,51	
E16.3. <input type="text"/> .0	36	50,5	060	075	100	~ 0,57	
E16.4. <input type="text"/> .0	48	62,5	060	075	100	~ 0,62	
E16.5. <input type="text"/> .0	63	78,5	060	075	100	~ 0,75	
E16.6. <input type="text"/> .0	80	95,5	060	075	100	~ 0,83	
E16.7. <input type="text"/> .0	100	115,3	060	075	100	~ 0,91	

Ba: Bolzenmaß ist ca. 0,3 - 0,7 mm breiter

Der Biegeradius **125** ist auf Anfrage lieferbar.

Lieferzeit ca. 3-4 Wochen nach Auftragsingang.

Ergänzen Sie bitte die Artikel Nr. mit dem gewünschten Wert des Radius (R) z.B. E16.3.**060**.0

0 = Standardfarbe schwarz, weitere Farben ▶ Seite 1.39 · Teilung = 30,5 mm/Glied - Glieder/m = 33

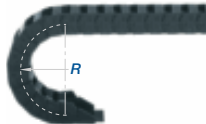
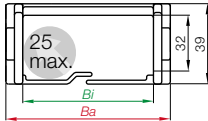

Bestellbeispiel

Z16. 3. 060. 0



Serie Z16 - im Innenradius zu befüllende E-Kette®

Art. Nr.	Bi [mm]	Ba [mm]	R [mm]	Biegeradien			Gewicht [kg/m]
Z16.2. <input type="text"/> .0	23	37,5	060	075	100	~ 0,51	
Z16.3. <input type="text"/> .0	36	50,5	060	075	100	~ 0,57	
Z16.4. <input type="text"/> .0	48	62,5	040	060	075	100	~ 0,62
Z16.5. <input type="text"/> .0	63	78,5	060	075	100	~ 0,75	
Z16.6. <input type="text"/> .0	80	95,5	060	075	100	~ 0,83	
Z16.7. <input type="text"/> .0	100	115,3	060	075	100	~ 0,91	

Ba: Bolzenmaß ist ca. 0,3 - 0,7 mm breiter

Der Biegeradius **125** ist auf Anfrage lieferbar.

Lieferzeit ca. 3-4 Wochen nach Auftragsingang.

Ergänzen Sie bitte die Artikel Nr. mit dem gewünschten Wert des Radius (R) z.B. Z16.3.**060**.0

0 = Standardfarbe schwarz, weitere Farben ▶ Seite 1.39 · Teilung = 30,5 mm/Glied - Glieder/m = 33





Kunststoff - einteilig

- Einteiliges Anschlusselement - fester Sitz
- Korrosionsbeständig
- Vorkonfektionierbar
- Anschraubflächen innen/außen passend
- Mit oder ohne Zugentlastungskamm lieferbar
- 90° *nicht für Serie Z16

Mitnehmer mit Bohrung
(Außenlasche) 117...1P(Z)

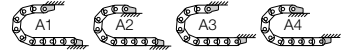
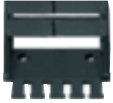
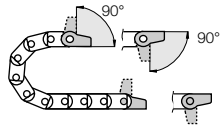

117...2P(Z) Festpunkt
mit Bolzen (Innenlasche)

Mögliche Befestigungsvarianten für montierte Anschlusselemente ► Bestellbeispiel "vormontiert" unten

117...1P(Z)

Mitnehmer

117...2P(Z)

Festpunkt

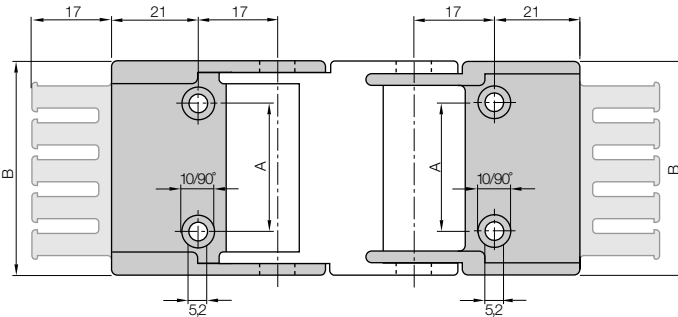

Maße und Bestellvarianten

Zugentlastung am Mitnehmer und/oder Festpunkt möglich!

Bestellbeispiel

117. 2. 12 PZ A1

- A. bei vormontierten Varianten angeben
- Mit montierten Zugentlastungskämmen
- Komplettsatz = 12
- Breiten-Index
- Anschlusselement für gewählten Ketten Typ

Komplettsatz für beide Enden:

117. 2. 12 PZ (inkl. Kamm)

Bei Einzelteil-Bestellung:

117. 2. 1 PZ (inkl. Kamm)

Anschlusselement mit Bohrung

117. 2. 2 PZ (inkl. Kamm)

Anschlusselement mit Bolzen

Für	Art. Nr.	Art. Nr.	Zähne-	Maß A	Maß B
Kettentyp:	Komplettsatz inkl. Kämme	Komplettsatz ohne Kämme	zahl	[mm]	[mm]
E16-Z16.2. ►	117. 2 .12PZ	117. 2 .12P	3	12	35,5
E16-Z16.3. ►	117. 3 .12PZ	117. 3 .12P	4	25	48,5
E16-Z16.4. ►	117. 4 .12PZ	117. 4 .12P	5	37	60,5
E16-Z16.5. ►	117. 5 .12PZ	117. 5 .12P	6	48	76,0
E16-Z16.6. ►	117. 6 .12PZ	117. 6 .12P	8	65	93,0
E16-Z16.7. ►	117. 7 .12PZ	117. 7 .12P	10	85	113,0

Ergänzen Sie bitte die Art. Nr. mit dem gewünschten Breiten-Index - z.B. 117. 2 .12PZ

Für die vormontierte Variante bitte den Index A1...A4 anfügen z.B. 117. 2 .12PZ A1



Quicksnap - Die komplette Einheit mit der Hand lösbar, lieferbar auf Anfrage



Quickfix - Mit Dübel für schnelle Montage, lieferbar auf Anfrage

Weitere Anschlussvarianten

