

● ● ● Preis Index



IPA Zertifikat: ISO
Reinheitsklasse 2 (bei $v = 1 \text{ m/s}$)
auf Anfrage



UL94-V2
Klassifizierungen



Drehbewegungen
möglich



Sonderausführung auf Anfrage:
Elektrisch leitfähige ESD/ATEX
Versionen bedingt möglich



Zur Entnahme die Leitungen einfach aus
der Easy Chain® E-Kette® herausziehen



Wann nehme ich die Serie E08/Z08:

- Wenn leichtes Befüllen ohne Öffnen und Schließen von Deckeln erwünscht ist
- Günstiger Preis
- Wenn ruhiger Lauf erwünscht ist



Wann nehme ich sie nicht:

- Bei Anwendungen mit besonders hohen Belastungen und großen freitragenden Längen
 - ▶ Serie 09 Zipper, Seite 4.14
- Für gleitende Anwendungen ist die Version Z nicht geeignet
 - ▶ Serie 09 Zipper, Seite 4.14

- ① Sehr leicht zu befüllen - ideal für Anwendungen mit vorkonfektionierten Steckern
- ② Kleine Teilung für leisen, ruhigen Lauf
- ③ Limitierte Torsionsbewegung möglich
- ④ Geringes Gewicht
- ⑤ "Druckknopfprinzip" hält Glieder zusammen
- ⑥ Leitungsschonender Innenraum
- ⑦ Version E, im Außenradius zu befüllen
- ⑧ Version Z, im Innenradius zu befüllen
- ⑨ Integrierte Zugentlastung möglich



Bestellbeispiel einer kompletten E-Kette®

Bitte die Kettenlänge in m/mm oder die Gliederanzahl angeben! Beispiel: 1 m oder 50 Glieder

1 m E08.30.038.0



Energiekette

1 Satz 080.30.12PZ



Anschlusselement

Freitragende Länge

FL_G = freitragend mit geradem Obertrum

FL_B = freitragend mit erlaubtem Durchhang

Weitere Infos ► **Konstruieren, Seite 1.12**

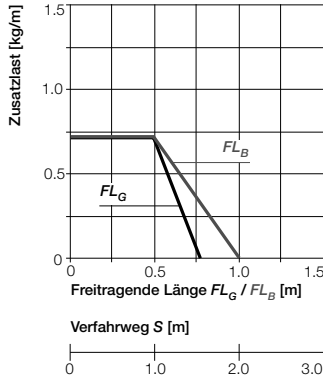
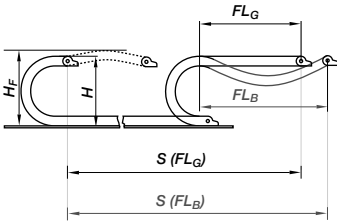

- S = Verfahrensweg
- R = Biegeradius
- H = Nominale Einbauhöhe
- H_F = Erforderliche Einbauhöhe
- D = Überstand E-Kette*
- Radius in Endstellung
- $K = \pi \cdot R + \text{"Sicherheit"}$

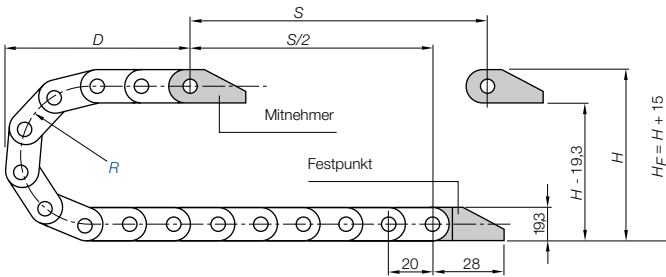

Teilung = 20 mm/Glied Glieder/m = 50 (1.000 mm) Kettenlänge = $S/2 + K$

R	028	038	048
H	76	96	116
D	60	70	80
K	130	160	190

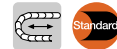

Kurze Verfahrensweg - freitragend

Freitragende E-Ketten* weisen eine positive Vorspannung auf. Bitte bei der Planung der lichten Einbauhöhe H_F beachten. Bei besonders beengten Platzverhältnissen rufen Sie uns bitte an.

Die erforderliche lichte Einbauhöhe ist:
 $H_F = H + 15$ mm
(bei 0,3 kg/m Zusatzlast)

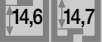

Easy Chain®
Innenhöhe: 14,6/14,7 mm

Tel. +49- (0) 22 03-96 49-800
Fax +49- (0) 22 03-96 49-222



Geschwindigkeit max. FL_G / Beschleunigung max. FL_G	max. 20 [m/s] / max. 200 [m/s ²]
Geschwindigkeit max. FL_B / Beschleunigung max. FL_B	max. 3 [m/s] / max. 6 [m/s ²]
Geschwindigkeit max. gleitend / Beschleunigung max. gleitend	max. 3 [m/s] / max. 10 [m/s ²]
Material Kettenglieder- Zulässige Temperatur °C	igumid NB / -30° bis +100° C
Material Anschlusselemente* - Zulässige Temperatur °C	igumid G / -40° bis +130° C
Brennbarkeitsklasse Kettenglieder, igumid NB	VDE 0304 IIC UL94 V2
Brennbarkeitsklasse Anschlusselemente, igumid G*	VDE 0304 IIC UL94 HB

*auf Wunsch als Material igumid NB, lieferbar auf Anfrage

Technische Daten



Weitere Infos zu Materialeigenschaften ► **Seite 1.39**



► Seite 3.5

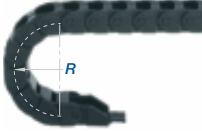
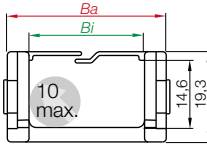

Bestellbeispiel

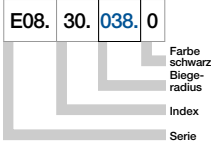

Serie E08 - im Außenradius zu befüllende E-Kette®

Art. Nr.	Bi [mm]	Ba [mm]	R [mm]	Biegeradien			Gewicht [kg/m]
E08.10.□.0	10	18,2	028	038	048	~ 0,21	
E08.16.□.0	16	24,2	028	038	048	~ 0,24	
E08.20.□.0	20	28,2	028	038	048	~ 0,25	
E08.30.□.0	30	38,2	028	038	048	~ 0,28	
E08.40.□.0	40	48,2	028	038	048	~ 0,31	
E08.50.□.0	50	58,2	028	038	048	~ 0,37	

Ba: Bolzenmaß ist ca. 0,3 - 0,5 mm breiter!

Ergänzen Sie bitte die Artikel Nr. mit dem gewünschten Wert des Radius (R) z.B. E08.30.□038□.0
0 = Standardfarbe schwarz, weitere Farben ▶ Seite 1.39 · Teilung = 20 mm/Glied - Glieder/m = 50

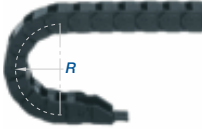
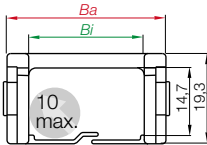

Bestellbeispiel

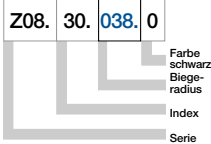

Serie Z08 - im Innenradius zu befüllende E-Kette®

Art. Nr.	Bi [mm]	Ba [mm]	R [mm]	Biegeradien			Gewicht [kg/m]
Z08.10.□.0	10	18,2	028	038	048	~ 0,21	
Z08.16.□.0	16	24,2	028	038	048	~ 0,24	
Z08.20.□.0	20	28,2	028	038	048	~ 0,25	
Z08.30.□.0	30	38,2	028	038	048	~ 0,28	
Z08.40.□.0	40	48,2	028	038	048	~ 0,31	
Z08.50.□.0	50	58,2	028	038	048	~ 0,37	

Ba: Bolzenmaß ist ca. 0,3 - 0,5 mm breiter!

Ergänzen Sie bitte die Artikel Nr. mit dem gewünschten Wert des Radius (R) z.B. Z08.30.□038□.0
0 = Standardfarbe schwarz, weitere Farben ▶ Seite 1.39 · Teilung = 20 mm/Glied - Glieder/m = 50





Kunststoff - einteilig

- Einteiliges Anschlusselement - fester Sitz
- Korrosionsbeständig
- Vorkonfektionierbar
- Anschraubflächen innen/außen passend
- Mit oder ohne Zugentlastungskamm lieferbar

Mitnehmer mit Bohrung
(Außenlasche) 080...1(PZ)

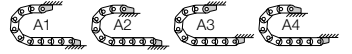
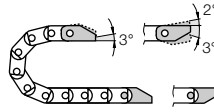

080...2(PZ) Festpunkt
mit Bolzen (Innenlasche)

Mögliche Befestigungsvarianten für montierte Anschlusselemente ► Bestellbeispiel "vormontiert" unten

080...1(PZ)

Mitnehmer

080...2(PZ)

Festpunkt

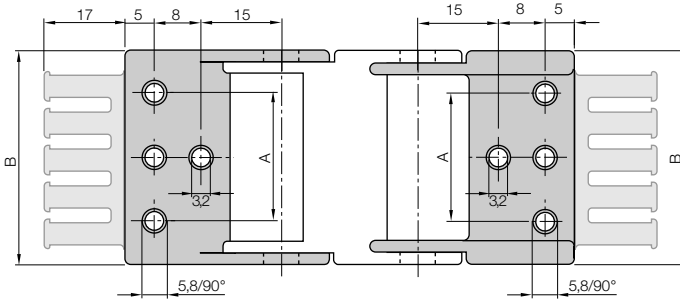

Maße und Bestellvarianten

Zugentlastung am Mitnehmer und/oder Festpunkt möglich!

080.10.12 - 080.20.12: nur mittlere Bohrungen
080.30.12 - 080.50.12: alle Bohrungen

Für Kettentyp:	Art. Nr. Komplettsatz inkl. Kämmen	Art. Nr. Komplettsatz ohne Kämmen	Zähnezahl	Maß A [mm]	Maß B [mm]
E08-Z08.10.	080.10.12 PZ	080.10.12	1	-	18,2
E08-Z08.16.	080.16.12 PZ	080.16.12	2	-	24,2
E08-Z08.20.	080.20.12 PZ	080.20.12	2	-	28,2
E08-Z08.30.	080.30.12 PZ	080.30.12	3	22	38,2
E08-Z08.40.	080.40.12 PZ	080.40.12	4	32	48,2
E08-Z08.50.	080.50.12 PZ	080.50.12	5	42	58,2

Für die vormontierte Variante bitte den Index A1...A4 anfügen z.B. 080.10.12 PZ A1

Bestellbeispiel

080.10.12 PZ A1



Komplettsatz für beide Enden:

080.10.12 PZ (inkl. Kamm)

Bei Einzelteil-Bestellung:

080.10.1 PZ (inkl. Kamm)

Anschlusselement mit **Bohrung**

080.10.2 PZ (inkl. Kamm)

Anschlusselement mit **Bolzen**



Quicksnap - Die komplette Einheit mit der Hand lösbar, lieferbar auf Anfrage



Quickfix - Mit Dübel für schnelle Montage, lieferbar auf Anfrage

Weitere Anschlussvarianten



Tel. +49- (0) 22 03-96 49-800
Fax +49- (0) 22 03-96 49-222