

R117
R118

igus®

● ● ● Preis Index



UL94-V2 Klassifizierungen
auf Anfrage



iF-Design-Preis
für Serie R117/R118



E-Rohre aus igumid HT: Heiße Späne
(bis 850°C) können sich nicht ein-
brennen. Auf Anfrage lieferbar

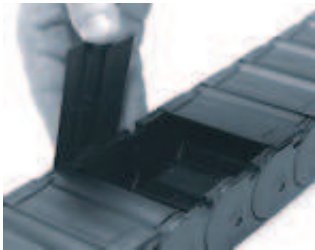

Zum Öffnen der E-Rohre Serie R100 mit einem
Schraubendreher die Deckel aufhebeln und
anschließend die Deckel aufschwenken



- Wann nehme ich die Serie R117/R118:
- Wahlweise innen oder außen aufklappbar
 - Preisgünstiges Energierohr erwünscht
 - Wenn eine stirnseitige Befestigungsmöglichkeit erwünscht ist
 - Für kleine Biegeradien



- Wann nehme ich sie nicht:
- Für ruhigeren Lauf und kleinere Teilung,
▶ E-Rohre E2, Serie R48, Seite 6.26

E2 E-Rohre | R100 | Serie R117-R118

21 21

- 1 Wirkungsvoller Späneschutz, auch heiße Späne
- 2 Glatte, späneabweisende Außenkontur
- 3 Doppeltes Anschlagssystem für große freitragende Länge
- 4 Seitlicher Öffnungriegel und abgedeckte Bolzen-/Bohrungsverbindung
- 5 Seitliche Gleitflächen für Betrieb "auf der Seite"
- 6 Deckel im Innen- oder Außenradius aufklappbar
- 7 Universelle KMA-Anschlusselemente mit "Rundum"-Befestigungsmöglichkeit
- 8 Gutes Verhältnis Innen- und Außenmaß



Bestellbeispiel eines kompletten E-Rohrs

Bitte die Kettenlänge in m/mm oder die Gliederanzahl angeben! Beispiel: 1 m oder 33 Glieder

1 m 117.100.100.0

Energierohr

mit 2 Trennstegen 1186.01 montiert je 2. Glied Innenaufteilung

1 Satz 11800.100.14

Anschlusselement

6.6



Ab Lager lieferbar. **Lieferzeit 24h oder heute!** (Die Lieferzeit bedeutet die Zeit bis zum Versand der Ware)

Freitragende Länge

FL_G = freitragend mit geradem Obertrum
 FL_B = freitragend mit erlaubtem Durchhang
 Weitere Infos ► **Konstruieren, Seite 1.12**

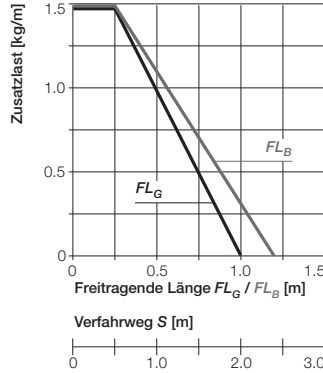
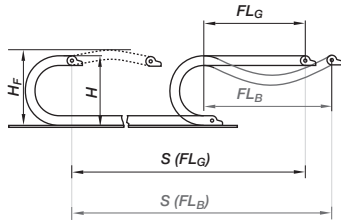

- S = Verfahrweg
- R = Biegeradius
- H = Nominale Einbauhöhe
- H_F = Erforderliche Einbauhöhe
- D = Überstand E-Kette*
Radius in Endstellung
- $K = \pi \cdot R + \text{"Sicherheit"}$

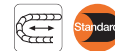
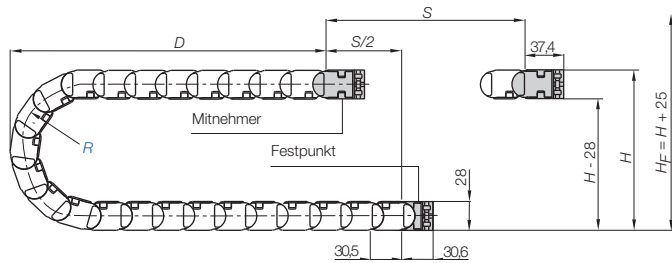

Kurze Verfahrwege - freitragend

Freitragende E-Ketten* weisen eine positive Vorspannung auf. Bitte bei der Planung der lichten Einbauhöhe H_F beachten. Bei besonders beengten Platzverhältnissen rufen Sie uns bitte an.

Teilung = 30,5 mm/Glied Glieder/m = 33 (1000,6 mm) Kettenlänge = $S/2 + K$

R	063	075	100	110	125	145	180
H	154	178	228	248	278	318	388
D	110	120	145	155	170	190	225
K	260	300	375	410	455	520	630

Die erforderliche lichte Einbauhöhe ist:
 $H_F = H + 25 \text{ mm}$
 (bei 1,0 kg/m Zusatzlast)

Heiße Späne bis 850 °C

E-Rohre, an denen 850 °C heiße Späne abprallen, als Sonderanfertigung. Manche Anwendungen im Spänebereich hinterließen Brand- und Schmelzspuren. Mit dem igus®-Werkstoff igumid HT ist Schluss damit.

Bestellbeispiel - Komplettes E-Rohr aus HT*: 118.080.100.0.HT

Bestellbeispiel - Deckel aus HT: 118.080.HT.100.0

*für lange Verfahrwege nach Rücksprache

Lieferzeit 10 Werktage! Weitere Informationen: www.igus.de/de/HT

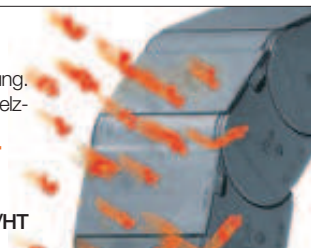

Technische Daten

Geschwindigkeit max. FL_G / Beschleunigung max. FL_G	max. 10 [m/s] / max. 100 [m/s ²]
Geschwindigkeit max. FL_B / Beschleunigung max. FL_B	max. 3 [m/s] / max. 6 [m/s ²]
Geschwindigkeit max. gleitend / Beschleunigung max. gleitend	max. 0,5 [m/s] / max. 5 [m/s ²]
Material - Zulässige Temperatur °C	igumid G / -40° bis +120° C
Brennbarkeitsklasse, igumid G	VDE 0304 IIC UL94 HB



Weitere Infos zu Materialeigenschaften ► **Seite 1.38**

3D-CAD-Daten, PDF-Downloads und Produktinfos ► www.igus.de/de/r117 · www.igus.de/de/r118

R117
R118

21

E2 E-Rohre Typ R
Innenhöhe: 21 mm

Teil. +49- (0) 22 03-96 49-800
Fax +49- (0) 22 03-96 49-222



► Seite 6.5

R117
R118



E2 E-Rohre | R100 | Serie R117-R118 | Lieferprogramm

igus® E-KettenSysteme®

Teil. +49- (0) 22 03-96 49-800
Fax +49- (0) 22 03-96 49-222

igus® GmbH
51147 Köln

Internet: www.igus.de
E-mail: info@igus.de

6.8

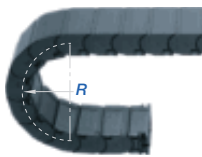
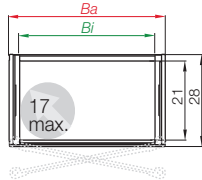

Bestellbeispiel

117. 100. 100. 0



Serie R117 - im Innenradius beidseitig aufklappbar

Art. Nr.	B_i [mm]	B_a [mm]	R [mm]	Biegeradien						Gewicht [kg/m]
117.020.□.0	20	32	063	075	100	110	125	145	180	≈ 0,43
117.025.□.0	25	37	063	075	100	110	125	145	180	≈ 0,46
117.038.□.0	38	50	063	075	100	110	125	145	180	≈ 0,56
117.048.□.0	48	60	063	075	100	110	125	145	180	≈ 0,66
117.063.□.0	63	75	063	075	100	110	125	145	180	≈ 0,76
117.080.□.0	80	92	063	075	100	110	125	145	180	≈ 0,89
117.100.□.0	100	112	063	075	100	110	125	145	180	≈ 1,06

Ergänzen Sie bitte die Artikel Nr. mit dem gewünschten Wert des Radius (R) z.B. 117.100.100.0
0 = Standardfarbe schwarz, weitere Farben ► Seite 1.39 · Teilung = 30,5 mm/Glied - Glieder/m = 33

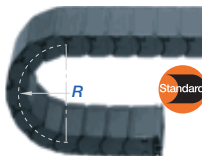
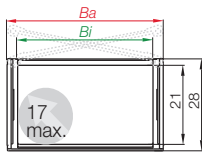

Bestellbeispiel

118. 080. 100. 0



Serie R118 - im Außenradius beidseitig aufklappbar

Art. Nr.	B_i [mm]	B_a [mm]	R [mm]	Biegeradien						Gewicht [kg/m]
118.020.□.0	20	32	063	075	100	110	125	145	180	≈ 0,43
118.025.□.0	25	37	063	075	100	110	125	145	180	≈ 0,46
118.038.□.0	38	50	063	075	100	110	125	145	180	≈ 0,56
118.048.□.0	48	60	063	075	100	110	125	145	180	≈ 0,66
118.063.□.0	63	75	063	075	100	110	125	145	180	≈ 0,76
118.080.□.0	80	92	063	075	100	110	125	145	180	≈ 0,89
118.100.□.0	100	112	063	075	100	110	125	145	180	≈ 1,06

Die Breiten 020 / 038 / 063 / 100 sind auf Anfrage lieferbar.

Lieferzeit: ca. 8-10 Wochen ab Auftragsingang

Ergänzen Sie bitte die Artikel Nr. mit dem gewünschten Wert des Radius (R) z.B. 118.080.100.0
0 = Standardfarbe schwarz, weitere Farben ► Seite 1.39 · Teilung = 30,5 mm/Glied - Glieder/m = 33



E2 E-Rohre | R100 | Serie R117-R118 | Innenaufteilung

Trennsteg	1185.01	1186.01
unmontiert	1185.01	1186.01
montiert	1186.01	1186.01



Variante 1 - Trennstege

Trennstege lassen sich an beliebiger Stelle im Kettenquerschnitt anordnen, um den Innenraum der E-Kette® zu unterteilen - Standardgemäß werden Trennstege jedes 2. Kettenglied montiert!

● Standard Unterteilung mit Trennsteg 1185.01

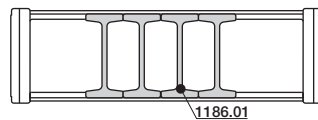

3D-CAD-Daten, PDF-Downloads und Produktinfos ► www.igus.de/de/r117 · www.igus.de/de/r118

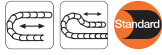

Variante KMA* - pendelnd

- Pendelnd am Mitnehmer
- Für kurze und lange Verfahrswege
- Für enge Einbauverhältnisse
- Korrosionsbeständig
- Pendelnd am Festpunkt auf Wunsch lieferbar (Art. Nr. 11800...12)

*KMA = Kunststoff-Metall-Anschlusselement

Mitnehmer (Außenlasche)
11800...1

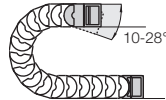

11800...4
Festpunkt (Innenlasche)



KMA-Anschlusselement Befestigung

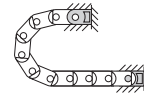

11800...4
Festpunkt

11800...1
Mitnehmer

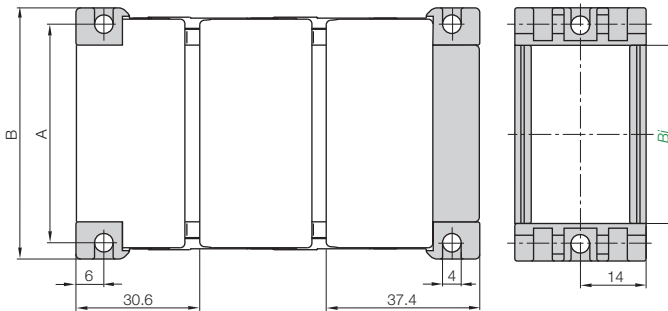

Maße und Bestellvarianten



Die Anschlusselemente können mit eingesetzten Vierkantmuttern geliefert werden und mit M4 Schrauben befestigt werden. Wahlweise können die Anschlusselemente auch mit M4 Imbus-schrauben befestigt werden.

Bestellbeispiel

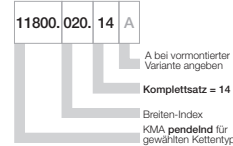

Komplettsatz für beide Enden:

11800.020.14

Bei Einzelteil-Bestellung:

11800.020.1

Anschlusselement Mitnehmer

11800.020.4

Anschlusselement Festpunkt

Für Kettentyp	Art. Nr. Komplettsatz	Maß A [mm]	Maß B [mm]
117-118.020. ▶	11800.020.14	29	36
117-118.025. ▶	11800.025.14	34	41
117-118.038. ▶	11800.038.14	47	54
117-118.048. ▶	11800.048.14	57	64
117-118.063. ▶	11800.063.14	72	79
117-118.080. ▶	11800.080.14	89	96
117-118.100. ▶	11800.100.14	109	116

Ergänzen Sie bitte die Art. Nr. mit dem gewünschten Breiten-Index - z.B. 11800.048.14

Für die vormontierte Variante bitte den Index A anfügen z.B. 11800.048.14 A

Tel. +49- (0) 22 03-96 49-800
Fax +49- (0) 22 03-96 49-222



▶ Seite 6.5

R117
R118



E2 E-Rohre | R100 | Serie R117·R118 | Zubehör | Kunststoffwinkel

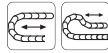

Kunststoffwinkel

- Feste Verbindung mit Energierohr
- Minimierte Außenbreite
- Für lange Verfahrswege
- Aufnahmemöglichkeit für Zugentlastungskamm

Mitnehmer (Außenlasche)
1180...1PZ(B)

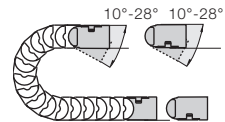

Mögliche Befestigungsvarianten für montierte Anschlusselemente ► Bestellbeispiel "vormontiert" unten

1180...4PZ(B)

Festpunkt (Innenlasche)

Maße und Bestellvarianten

Zugentlastung am Mitnehmer und/oder Festpunkt möglich!

1180...1PZ(B)
Mitnehmer

1180...4PZ(B)
Festpunkt

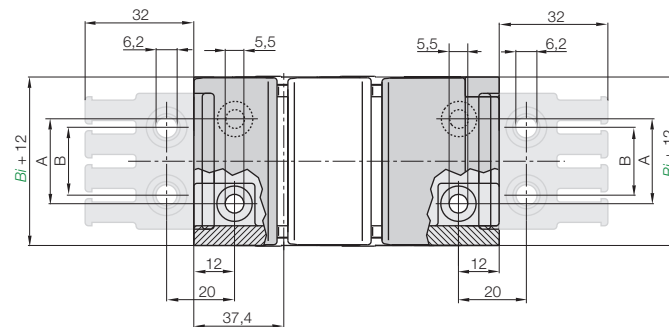

Tel. +49- (0) 22 03-96 49-800
Fax +49- (0) 22 03-96 49-222

iglus® GmbH
51147 Köln

Bestellbeispiel

1180.048.14.PZB.A1



Komplettsatz für beide Enden:

1180.048.14.PZB (inkl. Kamm)

Bei Einzelteil-Bestellung:

1180.048.1.PZB (inkl. Kamm)

Anschlusselement Mitnehmer

1180.048.4.PZB (inkl. Kamm)

Anschlusselement Festpunkt

Für Kettentyp	Art. Nr. Komplettsatz inkl. Kämmen	Art. Nr. Komplettsatz ohne Kämmen	Maß A [mm]	Maß B [mm]
117-118.025. ►	1180.025.14PZB	1180.025.14PZ	12	15
117-118.038. ►	1180.038.14PZB	1180.038.14PZ	25	20
117-118.048. ►	1180.048.14PZB	1180.048.14PZ	35	30
117-118.063. ►	1180.063.14PZB	1180.063.14PZ	50	40
117-118.080. ►	1180.080.14PZB	1180.080.14PZ	67	60
117-118.100. ►	1180.100.14PZB	1180.100.14PZ	87	80

Ergänzen Sie bitte die Art. Nr. mit dem gewünschten Breiten-Index - z.B. 1180.048.12.PZB

Für die vormontierte Variante bitte den Index [A1]...[A4] anfügen z.B. 1180.048.12PZB.A1

Für die Befestigung der Anschlusselemente werden folgenden Teile benötigt:

- Senkkopfschraube M5 DIN 912-8.8 Länge abhängig von Dicke der Befestigungsunterlage
- Sechskantmutter M5 DIN 934-8

Internet: www.iglus.de
E-mail: info@iglus.de

6.10

3D-CAD-Daten, PDF-Downloads und Produktinfos ► www.iglus.de/de/r117 · www.iglus.de/de/r118

Ketten- Kamm	Zähne- zahl <i>n</i>	Maß C [mm]	Maß B [mm]
2020.ZB	3	30	15
2030.ZB	4	40	20
2040.ZB	5	50	30
2050.ZB	6	60	40
2070.ZB	8	80	60
2090.ZB = (2030.ZB + 2040.ZB)	9	90	-
2100.ZB	10	100	80
2125.ZB = (2050.ZB + 2050.ZB)	12	120	-

igus® Chainfix Ketten- kamm als Einzelteil

Universelle Kettenkämme als Einzelelement, anschraubbar im KMA oder steckbar ins Anschluss-
element. **Details ▶ Kapitel 10**

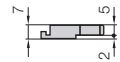
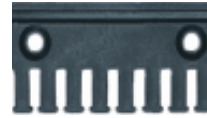
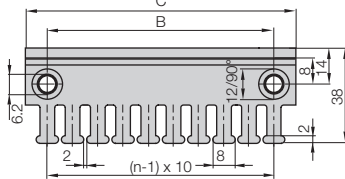

Kettenkamm einzeln

Montiert gezeichnet

Kabelbinder als Einzelteil

Kabelbinder (Beutel à 100 Stück)	Breite x Länge	max. Ø	Zugfestigkeit
CFB.001	4,8 x 150 mm	36 mm	222 N



Weitere Zugentlastungen
▶ Kapitel 10

R117
R118

E2 E-rohre Typ R
Innenhöhe: 21 mm

Tel. +49- (0) 22 03-96 49-800
Fax +49- (0) 22 03-96 49-222



▶ Kapitel 10



▶ Seite 6.5