



Preis Index



Reinraumklasse 1 (ISO Klasse 3)
Serie 10 getestet von Dryden Engineering Company, Kalifornien



Sonderausführung: Elektrisch leitfähige ESD/Atex-Versionen auf Anfrage - für Serie 10



Einfach zu montieren und demontieren



Wann nehme ich die Serie 10:

- Wenn ein Öffnen nicht nötig ist
- Wenn viele Anschlussvarianten erwünscht sind (Quicksnap, Quickfix,...)
- Wenn eine kleine, aber sehr stabile Kette gewünscht wird



Wann nehme ich sie nicht:

- Wenn blitzschnelles Öffnen der Glieder nötig ist
 - ▶ Serie 15 Zipper, Seite 4.18
- Wenn leichtes Befüllen mit Steckern erforderlich ist
 - ▶ Serie E14 Easy Chain®, Seite 3.32

E2 mini | Serie 10

- 1 Dicke Bolzen und doppeltes Anschlagssystem für lange Lebensdauer und große freitragende Länge
- 2 Anschlusselement mit integrierter Zugentlastung
- 3 Schmutzabweisende Außenkontur
- 4 Innenaufteilung lieferbar
- 5 Einteiliges Design
- 6 Leicht befüllbare Variante
- 7 ▶ Serie E14 Easy Chain®, Seite 3.32
- 8 Zu öffnende Varianten
 - ▶ Serie 15 Zipper Seite, 4.18
 - ▶ Serie R15 Zipper-Rohr, Seite 4.36
- 8 Variante mit fest eingespritzter Innenaufteilung Art. Nr. 10.050.075.S

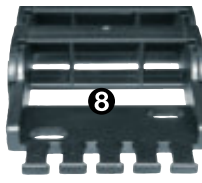

Bestellbeispiel einer kompletten E-Kette®

Bitte die Kettenlänge in m/mm oder die Gliederanzahl angeben! Beispiel: 1 m oder 33 Glieder

1 m 10.025.038.0

Energiekette

mit 2 Trennstegen 111 montiert je 2. Glied

Innenaufteilung

1 Satz 1025.12PZ

Anschlusselement

Freitragende Länge

FL_G = freitragend mit geradem Obertrum

FL_B = freitragend mit erlaubtem Durchhang

Weitere Infos ► **Konstruieren**, Seite 1.12

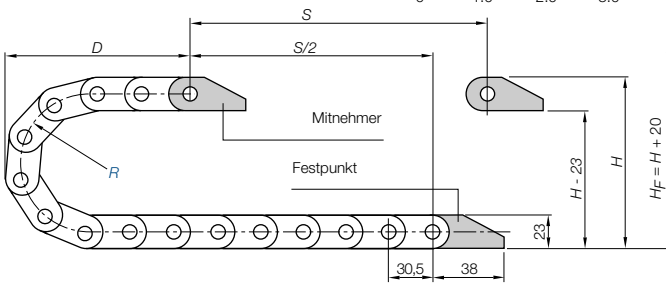
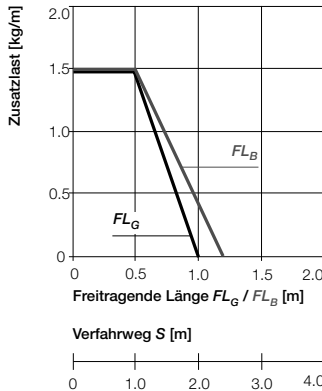
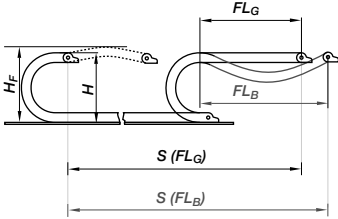

- S = Verfahrweg
- R = Biegeradius
- H = Nominale Einbauhöhe
- H_F = Erforderliche Einbauhöhe
- D = Überstand E-Kette®
- Radius in Endstellung
- $K = \pi \cdot R + \text{"Sicherheit"}$

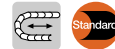

Kurze Verfahrswege - freitragend

Freitragende E-Ketten® weisen eine positive Vorspannung auf. Bitte bei der Planung der lichten Einbauhöhe H_F beachten. Bei besonders beengten Platzverhältnissen rufen Sie uns bitte an.

Teilung = 30,5 mm/Glied Glieder/m = 33 (1.006,5 mm) Kettenlänge = $S/2 + K$

R	028	038	048	075	100	110	125	145	180
H	80	100	120	175	225	245	275	315	385
D	70	80	90	120	145	155	170	190	225
K	150	185	215	300	375	410	455	520	630

Die erforderliche lichte Einbauhöhe ist:

$H_F = H + 20 \text{ mm}$

(bei 1,5 kg/m Zusatzlast)

Geschwindigkeit max. FL_G / Beschleunigung max. FL_G	max. 20 [m/s] / max. 200 [m/s ²]
Geschwindigkeit max. FL_B / Beschleunigung max. FL_B	max. 3 [m/s] / max. 6 [m/s ²]
Geschwindigkeit max. gleitend / Beschleunigung max. gleitend	max. 3 [m/s] / max. 10 [m/s ²]
Material - Zulässige Temperatur °C	igumid G / -40° bis +120° C
Brennbarkeitsklasse, igumid G	VDE 0304 IIC UL94 HB

Technische Daten



Weitere Infos zu Materialeigenschaften ► **Seite 1.39**



E2 mini
Innenhöhe: 18 mm

Tel. +49- (0) 22 03-96 49-800
Fax +49- (0) 22 03-96 49-222



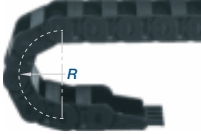
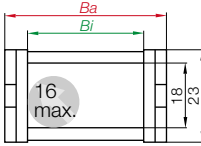

Serie 10 - nicht zu öffnende E-Kette®

Art. Nr.	Bi [mm]	Ba [mm]	R [mm]	Biegeradien										Gewicht [kg/m]
10.015.	.0	15	26	028	038	048	075	100	110	125	145	180	~ 0,35	
10.025.	.0	25	36	028	038	048	075	100	110	125	145	180	~ 0,40	
10.038.	.0	38	49	028	038	048	075	100	110	125	145	180	~ 0,46	
10.050.	.0	50	61	028	038	048	075	100	110	125	145	180	~ 0,52	
10.5.	.0	63	76	028	038	048	075	100	110	125	145	180	~ 0,63	
10.6.	.0	80	94	028	038	048	075	100	110	125	145	180	~ 0,70	
10.7.	.0	100	113	028	038	048	075	100	110	125	145	180	~ 0,76	

Ergänzen Sie bitte die Artikel Nr. mit dem gewünschten Wert des Radius (R) z.B. 10.025.038.0
0 = Standardfarbe schwarz, weitere Farben ► Seite 1.39 · Teilung = 30,5 mm/Glied - Glieder/m = 33

Bestellbeispiel

10. 025.038.0

E2 mini | Serie 10 | Zubehör | Innenaufteilung

Trennsteg	1,5
unmontiert	101
montiert	111

Variante 1 - Trennsteg

Trennsteg lassen sich an beliebiger Stelle im Kettenquerschnitt anordnen, um den Innenraum der E-Kette® zu unterteilen - Standardgemäß werden Trennsteg jedes 2. Kettenglied montiert!

- Standard Unterteilung mit Trennsteg 111

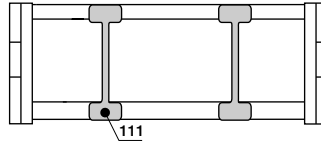

Fest eingespritzte Innenaufteilung - Programmerweiterung

Art. Nr. 10.050.075-

Innenbreite 50, Außenbreite 61 mm, Radius 75 mm. Aufteilung
mittlere Kammer 21 mm, 2 seitliche Kammern 13 mm

Weitere Informationen: www.igus.de/de/10



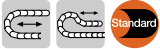

Der Standard - Variante Kunststoff - pendelnd

- Empfehlung für freitragende und gleitende Anwendungen
- Für enge Einbauverhältnisse
- Zugentlastung mit einclippsbaren Kettenkämme
- Variabler Schwenkwinkel für eine flexible Montage
- Diverse Befestigungsvarianten (**pendelnd**) der E-Kette® am Festpunkt und/oder Mitnehmer durch flexible Montierbarkeit des Anschlusselementes

Mitnehmer mit Bohrung (Außenlasche) 10...3P(Z)

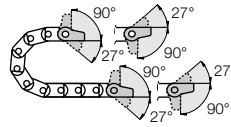

10...4P(Z) Festpunkt mit Bolzen (Innenlasche)

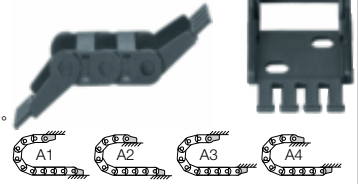

Mögliche Befestigungsvarianten für montierte Anschlusselemente ► Bestellbeispiel "vormontiert" unten

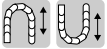

Variante Kunststoff - starr

- Empfehlung für hängende und stehende Anwendungen
- Für extreme Beschleunigungen und hohe Geschwindigkeiten
- Wenn der Platz in der Höhe auf das Maß H_F beschränkt ist
- Diverse Befestigungsmöglichkeiten (**starr**) der E-Kette® am Festpunkt und/oder Mitnehmer durch flexible Montierbarkeit des Anschlusselementes

Mitnehmer mit Bohrung (Außenlasche) 10...1P(Z)

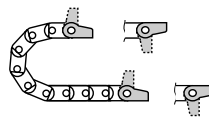

10...2P(Z) Festpunkt mit Bolzen (Innenlasche)

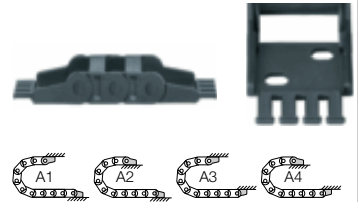

Mögliche Befestigungsvarianten für montierte Anschlusselemente ► Bestellbeispiel "vormontiert" unten

10...3P(Z) Standard! (pendelnd)
10...1P(Z) (starr)

Standard! (pendelnd) 10...4P(Z)
(starr) 10...2P(Z)

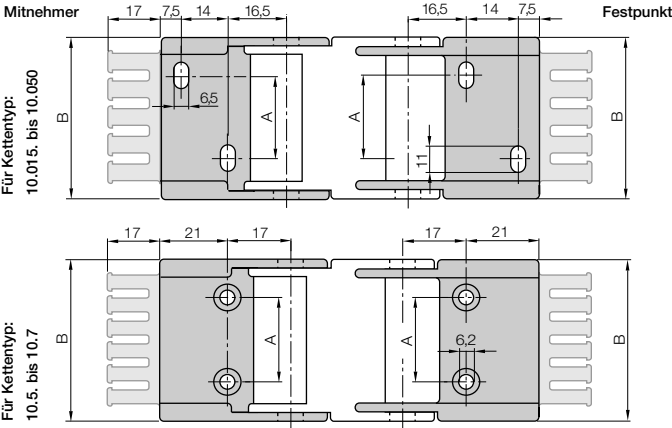

Für Kettentyp:
10.015... bis 10.050

Für Kettentyp:
10.5... bis 10.7

Für Kettentyp	Art. Nr.	Art. Nr.	Maß A [mm]	Maß B [mm]
	Komplettsatz inkl. Kämmen	Komplettsatz ohne Kämmen		
10.015. ►	1015. <input type="checkbox"/> PZ	1015. <input type="checkbox"/> P	-	25,5
10.025. ►	1025. <input type="checkbox"/> PZ	1025. <input type="checkbox"/> P	10	35,5
10.038. ►	1038. <input type="checkbox"/> PZ	1038. <input type="checkbox"/> P	23	48,5
10.050. ►	1050. <input type="checkbox"/> PZ	1050. <input type="checkbox"/> P	35	60,5
10.5. ►	105. <input type="checkbox"/> PZ	105. <input type="checkbox"/> P	48	75,0
10.6. ►	106. <input type="checkbox"/> PZ	106. <input type="checkbox"/> P	65	92,0
10.7. ►	107. <input type="checkbox"/> PZ	107. <input type="checkbox"/> P	85	112,0

Ergänzen Sie bitte die Art. Nr. mit dem gewünschten Index - 34 für die pendelnde Variante z.B. 1025. 34 PZ oder 12 für die starre Variante z.B. 1025. 12 PZ

Für die vormontierte Variante bitte den Index A1 ... A4 anfügen z.B. 1025. 34 PZ A1

Maße und Bestellvarianten

Zugentlastung am Mitnehmer und/oder Festpunkt möglich!

Bestellbeispiel pendelnd



A. bei vormontierten Varianten angeben
Komplettsatz mit Zugentlastung
Komplettsatz pendelnd = 34
Anschlusselement für gewählten Kettentyp

Komplettsatz für beide Enden:

1025. 34 PZ (inkl. Kamm)

Bei Einzelteil-Bestellung:
1025. 3 PZ (inkl. Kamm)

Anschlusselement mit Bohrung
1025. 4 PZ (inkl. Kamm)

Anschlusselement mit Bolzen

Bestellbeispiel starr



A. bei vormontierten Varianten angeben
Komplettsatz mit Zugentlastung
Komplettsatz starr = 12
Anschlusselement für gewählten Kettentyp

Komplettsatz für beide Enden:
1025. 12 PZ (inkl. Kamm)

Bei Einzelteil-Bestellung:
1025. 1 PZ (inkl. Kamm)

Anschlusselement mit Bohrung
1025. 2 PZ (inkl. Kamm)

Anschlusselement mit Bolzen

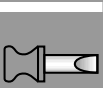

► Seite 5.39

B_a = E-Ketten* / E-Rohr Außenbreite
 B_i = E-Ketten* / E-Rohr Innenbreite
 h_a = E-Ketten* / E-Rohr Außenhöhe
 H_{Ri} = Führungsrinnen-Innenhöhe
 H_{Ra} = Führungsrinnen-Außenhöhe
 B_{Ri} = Rinnen-Innenbreite ► abhängig von Maß B_a
 B_{Ra} = Führungsrinnen-Außenbreite
 n_{Mon} = Anzahl Montagesets (links/rechts)
 n_{Ri} = Anzahl Führungsrinnen-Sets (links/rechts)
 $H_{Ri} \geq 2 \cdot h_a$
 $B_{Ri} \geq B_a + 4$

● = Führungsrinnen-Set ● = Gleitschiene
● = Montageset "Basic" ● = C-Profil

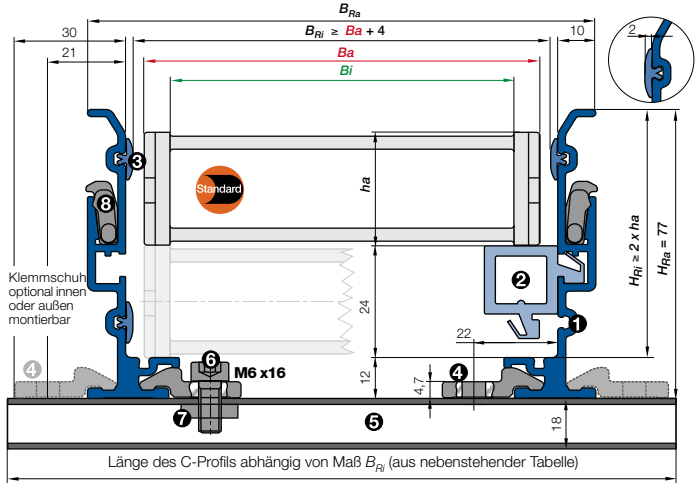

Montageset "Basic" mit C-Profil für E-Ketten*

Klemmschuh optional **innen**
oder **außen** montierbar

10.5.038.0 ► Bestell-Beispiel

	B_{Ri} [mm]	Art. Nr.	
		innen montiert	außen montiert
.015	30	–	960.30.125
.025	40	–	960.30.150
.038	53	–	960.30.150
.050	65	960.30.125	960.30.175
.5	80	960.30.125	960.30.175
.6	98	960.30.150	960.30.200
.7	117	960.30.175	960.30.225



- **Stückliste Führungsrinnenset "Basic":** ① Rinnenseitenteil, Aluminium, 2 m
- ② Gleitschiene, Kunststoff, 2 m ③ Kunststoff Gleitleisten, seitlich, 2 m (ohne Gleitleisten auf Anfrage)
- **Stückliste Montageset "Basic":** ④ Klemmschuh, Alu ⑤ C-Profil, Stahl verzinkt, Länge ► Tabelle ⑥ Innensechskant M6 x 16 ⑦ Glettmutter M6 ⑧ Verbinder "Basic", Kunststoff

Tel. +49- (0) 22 03-96 49-800
 Fax +49- (0) 22 03-96 49-222

igus® GmbH
 51147 Köln

Internet: www.igus.de
 E-mail: info@igus.de

Bestellbeispiel: für 30 m Verfahrweg, Einspeisung mittig, Serie 10.5.038.0 mit $B_{Ri} = 53$

Führungsrinnen-Set (bestehend aus 2 Rinnenseitenteilen incl. Gleitleisten) **ohne** Gleitschiene

Bestelltext: 16 m Führungsrinne ohne Gleitschiene (8 Sätze à 2 m) **Art. Nr. 970.30.SL**

Führungsrinnen-Set (bestehend aus 2 Rinnenseitenteilen incl. Gleitleisten) **mit** Gleitschiene

Bestelltext: 16 m Führungsrinne mit Gleitschiene (8 Sätze à 2 m) **Art. Nr. 970.31.SL**

Montageset "Basic" komplett (Menge: Führungsrinnen-Sets + 1)

Bestelltext: 17 Montagesets "Basic" **Art. Nr. 960.30.150**

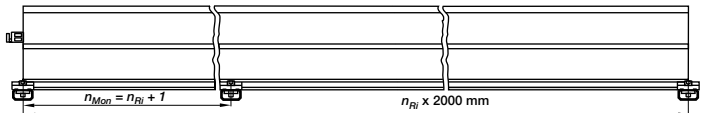

Prinzipzeichnung: Anzahl der zu montierenden Montagesets "Basic" = Anzahl der Rinnenstücke + 1

Weitere Führungsrinnensysteme



"Einteilige Führungsrinnen aus Stahl" mit durchgehender Gleitauflage im Bereich der Führungsrinne ► **Kapitel 9**



"Steckrinne" Leichte und schnelle Montage, günstiger Preis durch einfachen Aufbau, schmale Bauform ► **Kapitel 9**

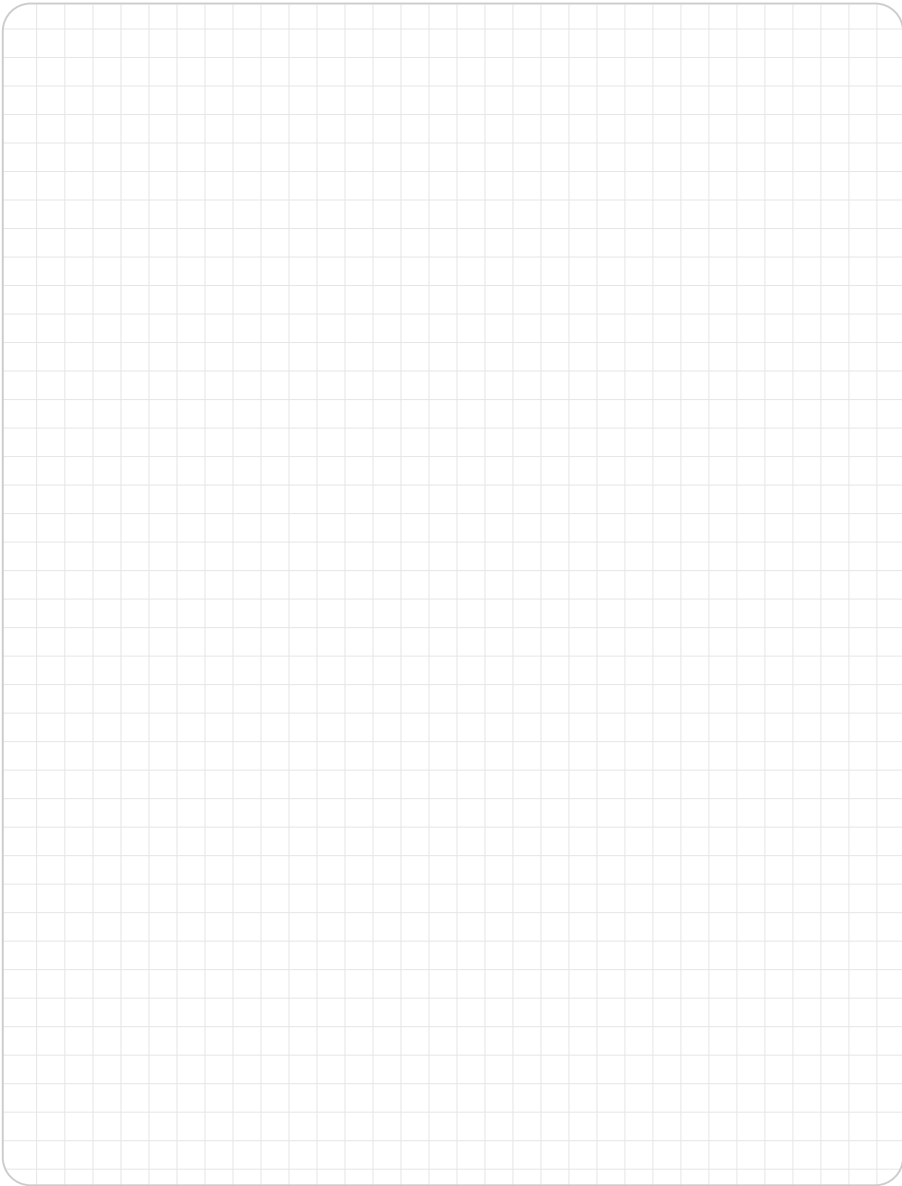

E2 mini
Innenhöhe: 18 mm

Tel. +49- (0) 22 03-96 49-800
Fax +49- (0) 22 03-96 49-222



► Kapitel 9



► Seite 5.39

Kostengünstig mit UL und Bündelverseilung z.B. - Chainflex® CF130.UL

PVC-Außenmantel, flammwidrig

Weitere Informationen: www.igus.de/de/CF130

TIPP!

IGUS® CHAINFLEX® CF130.UL

