

## Adaptergehäuse

## Adapter cases

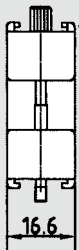
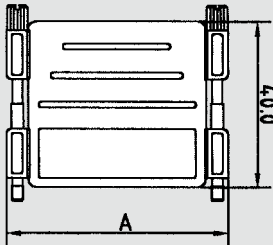

- Schnellste Montage durch Verpressen der beiden Adapterhälften
- HF-dichte Gehäusekonstruktion
- Großer Kabelinnenraum
- UNC 4-40 Befestigungsschrauben

- *Quick mounting by pressing the two adapter parts*
- *HF-proof case construction*
- *Large interior space for your wiring*
- *UNC 4-40 lock screws*

### Metallisierte Ausführung Metallized version

Polzahl Size	Artikel Nr. als Set Part No. as Set	Artikel Nr. als Einzelteile Part No. as single parts
09	8709 4M 001	8709 4M 000
15	8715 4M 001	8715 4M 000
25	8725 4M 001	8725 4M 000

### Schwarze Ausführung Black version

Polzahl Size	Artikel Nr. als Set Part No. as Set	Artikel Nr. als Einzelteile Part No. as single parts
09	8709 4B 001	8709 4B 000
15	8715 4B 001	8715 4B 000
25	8725 4B 001	8725 4B 000

### Passende Verbindungsplatten für 1:1 Verbindung (Stift auf Buchse) Fitting connection boards for 1:1 link (pin/socket)

Polzahl Size	Artikel Nr. part no.
09	8709 P
15	8715 P
	8725 P

### Abdeckplatten Zum Verschließen einer Adapterseite zum Einsatz als Donglegehäuse Covering plates For sealing one adapter part (to be used as dongle hood)

Polzahl Size	schwarz black	metallisiert metallized
09	87 09 VB	87 09 VM
15	87 15 VB	87 15 VM
25	87 25 VB	87 25 VM

### Abmessungen / Dimensions

Polzahl Size	9	15	25
A	31.5	40.0	53.6

**!** Wenn M3 Befestigungsschraube gewünscht, die 4 gegen eine 3 austauschen, z. B.: 87 09 3B.

Firmenaufdruck auf Anfrage.

*For a fastening screw with M3 thread replace the "4" by a "3", i.e. 87 09 3B.*

*Company logo printed on product on request.*

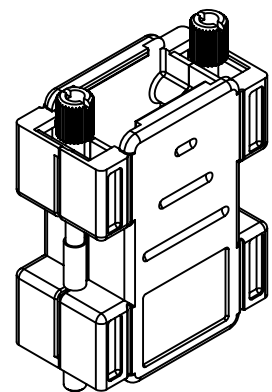
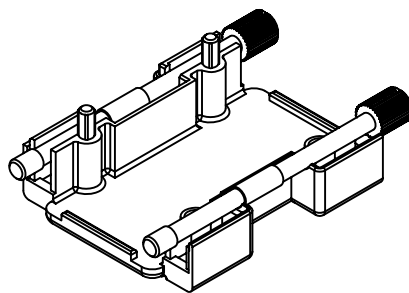
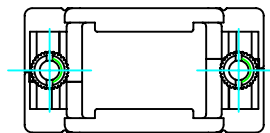
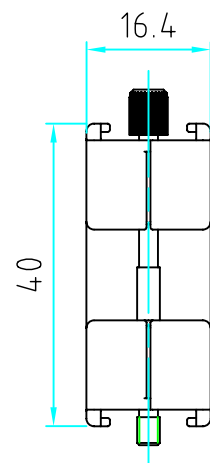
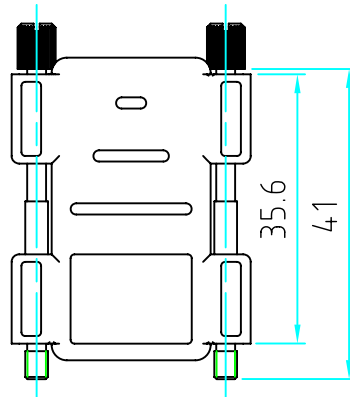
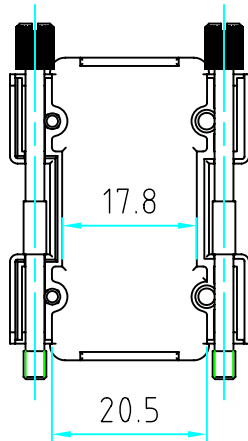
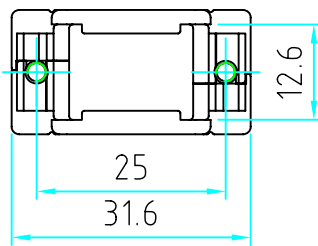
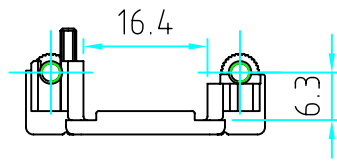

Artikel	Pos. 2	
	Artikel	Gewinde beidseitig
87094M	554744T	4-40 UNC
87093M	554733T	M3

2	2	5547XXT	Adapterschraube
1	2	8709M	Haubenhälfte 9 pol
Position <i>Pozicio</i>	Stück <i>Darab</i>	Artikelnummer <i>Cikkszám</i>	Bezeichnung <i>Megnevezés</i>
<small>Weitergabe sowie Vervielfältigung dieser Unterlagen, Verwertung und Mitteilung ihres Inhaltes nicht gestattet, soweit nicht ausdrücklich zugestanden. Zuwiderhandlungen verpflichten zu Schadenersatz. Alle Rechte vorbehalten, insbesondere für den Fall der Patenterteilung oder GM-Eintragung</small>		Freimaßtoleranz nach DIN ISO 2768 m	Masse 14 g
		Datum	Name
		Bearb. 18.09.02	Strauch
		Gepr.	
		Maßstab: 1:1 Material: ABS Sicoflex UL94 V-0 (E103497) Veredelung: 5-10 µ Ni glanz über 10-15 µ Cu	
		Artikel ADAPTERHAUBE 9 polig	
		PVH-Artikel-Nr. 8709XM	
		Blatt 1	
02	Update	12.07.10	Ast
01	Update	12.11.08	Ast
Zust	Änderung	Datum	Name
		<b>PROVERTHA</b>	
		Änd.Stand :	02
		Änd.Dat. :	12.07.10
		Blatt 1 Bl.	