

**DYMO®**



Bedienungsanleitung

LabelManager®

160

**Copyright**

© 2011 Sanford, L.P. Alle Rechte vorbehalten.

Dieses Dokument darf, auch auszugsweise, ohne die vorherige schriftliche Genehmigung von Sanford, L.P nicht vervielfältigt, in anderer Form verbreitet oder in eine andere Sprache übersetzt werden.

**Marken**

DYMO und LabelManager sind eingetragene Marken in den USA und anderen Ländern. Alle anderen Marken sind Eigentum der jeweiligen Rechteinhaber.

# Inhalt

<b>Ihr neuer Etikettendrucker</b> .....	<b>5</b>
Registrieren des Etikettendruckers .....	5
<b>Erste Schritte</b> .....	<b>5</b>
Anschluss an die Stromversorgung .....	5
Einsetzen der Batterien .....	5
Anschluss des optionalen Netzteils .....	5
Einsetzen und Herausnehmen der Etikettenkassette .....	5
<b>Inbetriebnahme des Etikettendruckers</b> .....	<b>6</b>
<b>Funktionen Ihres Etikettendruckers</b> .....	<b>6</b>
Ein-/Ausschalten .....	6
LCD-Display .....	6
Navigationstasten .....	7
Abbrechen .....	7
Rücktaste/Löschen .....	7
CAPS-Modus (Großbuchstaben) .....	7
Menü .....	7
<b>Verwendung von Clipart, Symbolen und Sonderzeichen</b> .....	<b>7</b>
Hinzufügen von Clipart .....	7
Hinzufügen von Symbolen .....	7
Einfügen internationaler Zeichen .....	7
<b>Formatieren des Etiketts</b> .....	<b>8</b>
Ändern der Schriftgröße .....	8
Ändern des Schriftstils .....	8
Hinzufügen von Unterstreichungen und Rahmen .....	8
Erstellen vertikaler Etiketten .....	8
Erstellen zweizeiliger Etiketten .....	8
<b>Wartung Ihres Etikettendruckers</b> .....	<b>9</b>
<b>Clipart</b> .....	<b>10</b>
<b>Symbole</b> .....	<b>10</b>
<b>Problembehandlung</b> .....	<b>11</b>
<b>Rückmeldungen zur Dokumentation</b> .....	<b>12</b>
<b>Informationen zum Umweltschutz</b> .....	<b>12</b>

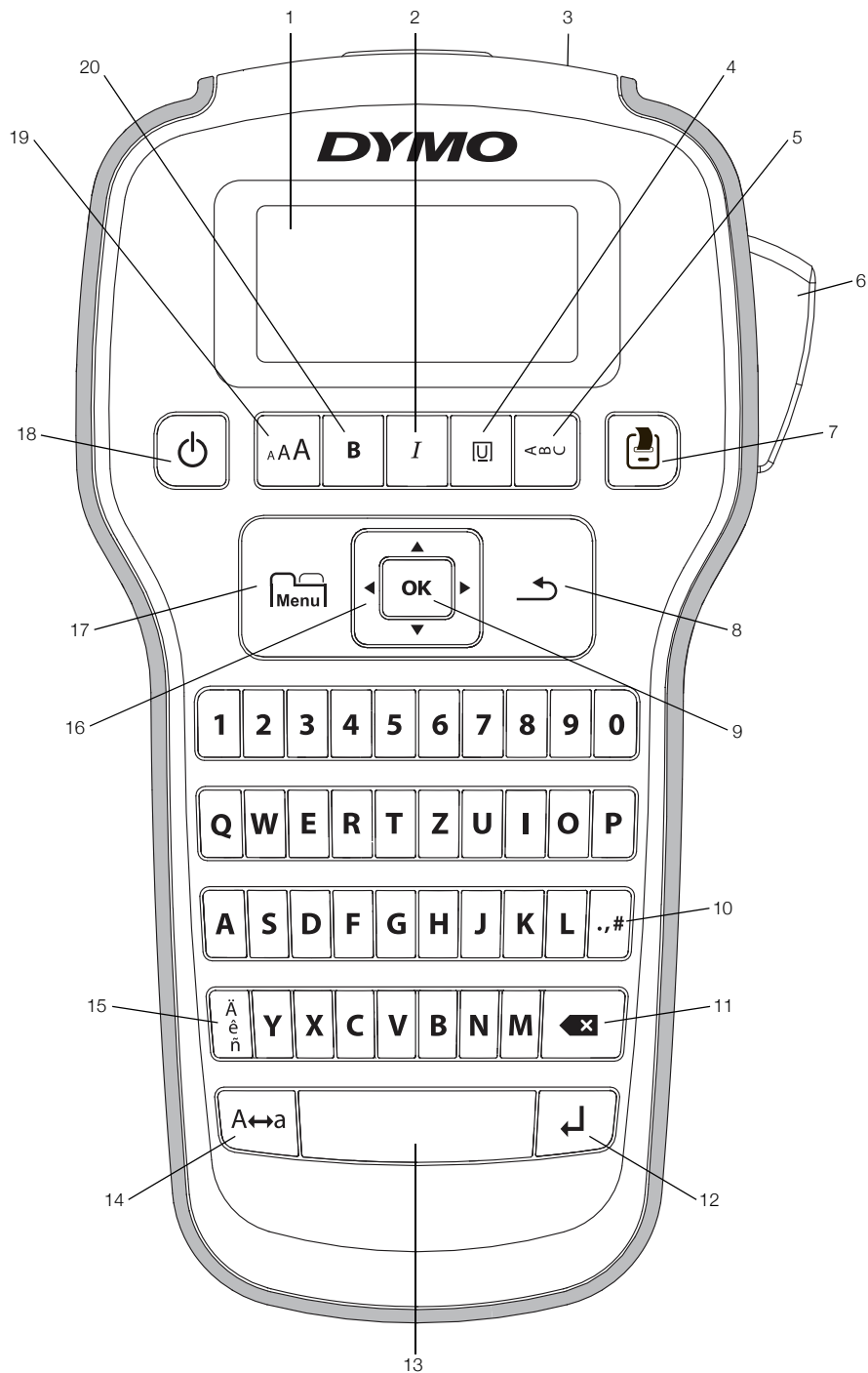

**Abbildung 1** DYMO LabelManager 160 Etikettendrucker

- |                                |                               |                        |
|--------------------------------|-------------------------------|------------------------|
| <b>1</b> LCD-Display           | <b>8</b> Abbrechen            | <b>15</b> Umlaute      |
| <b>2</b> Kursiv                | <b>9</b> OK                   | <b>16</b> Navigation   |
| <b>3</b> Etikettenauswurf      | <b>10</b> Symbole/Satzzeichen | <b>17</b> Menü         |
| <b>4</b> Unterstreichen/Rahmen | <b>11</b> Rücktaste           | <b>18</b> Ein/Aus      |
| <b>5</b> Vertikal              | <b>12</b> Eingabetaste        | <b>19</b> Schriftgröße |
| <b>6</b> Abschneidetaste       | <b>13</b> Leertaste           | <b>20</b> Fett         |
| <b>7</b> Drucken               | <b>14</b> Großbuchstaben      |                        |

## Ihr neuer Etikettendrucker

Mit dem DYMO LabelManager 160 Etikettendrucker können Sie eine Vielzahl hochwertiger selbstklebender Etiketten erstellen. Sie können die Etiketten in vielen verschiedenen Schriftgrößen und Formatstilen drucken. Der Etikettendrucker verwendet DYMO D1-Etikettenkassetten mit einer Breite von 6 mm (1/4 Zoll), 9 mm (3/8 Zoll) oder 12 mm (1/2 Zoll). Etiketten sind in vielen verschiedenen Farben erhältlich.

Unter [www.dymo.com](http://www.dymo.com) finden Sie Informationen zu Etiketten und Zubehör für den Etikettendrucker.

## Registrieren des Etikettendruckers

Besuchen Sie [www.dymo.com/register](http://www.dymo.com/register), um den Etikettendrucker online zu registrieren.

Registrieren Sie den Etikettendrucker, um folgende Vorteile nutzen zu können:

- Verlängerung der Gewährleistung um ein Jahr
- Benachrichtigung über neue Upgrades per E-Mail
- Sonderangebote und Ankündigungen von neuen Produkten

Zur Registrierung benötigen Sie die Seriennummer, die innen auf der Rückwand des Etikettendruckers angegeben ist.

## Erste Schritte

Befolgen Sie die Anweisungen in diesem Abschnitt, um Ihr erstes Etikett auszudrucken.

## Anschluss an die Stromversorgung

Der Etikettendrucker wird mit Batterien oder einem optionalen Netzteil betrieben. Um Strom zu sparen, schaltet sich der Etikettendrucker automatisch aus, wenn er zwei Minuten lang nicht benutzt wurde.

## Einsetzen der Batterien

Der Etikettendrucker wird durch sechs AAA-Alkali-Batterien mit Strom versorgt.

### So setzen Sie die Batterien ein:

- 1 Drücken Sie die Verriegelungslasche auf der Rückseite des Etikettendruckers, um die Abdeckung des Batteriefachs zu entfernen. Siehe Abbildung 2.



Abbildung 2

- 2 Setzen Sie die Batterien ein und achten Sie dabei auf die Polarität (+ und -).
- 3 Setzen Sie den Batteriefachdeckel wieder auf.

 Nehmen Sie die Batterien heraus, wenn der Etikettendrucker längere Zeit nicht benutzt wird.

## Anschluss des optionalen Netzteils

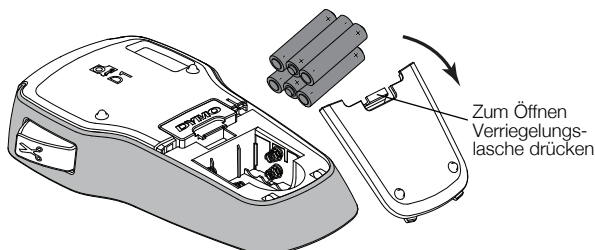
Der Etikettendrucker kann auch über ein separat erhältliches 9-Volt-Netzteil (2 A) betrieben werden. Wenn das Netzteil an den Etikettendrucker angeschlossen ist, wird die Stromversorgung über die Batterien unterbrochen.

### So schließen Sie das optionale Netzteil an:

- 1 Schließen Sie das Netzteil an den Stromanschluss am oberen Ende des Etikettendruckers an.
- 2 Stecken Sie den Netzstecker des Netzteils in eine Steckdose.

## Einsetzen und Herausnehmen der Etikettenkassette

Der Etikettendrucker verwendet DYMO D1-Etikettenkassetten. Informationen zum Kauf zusätzlicher Etikettenkassetten finden Sie unter [www.dymo.com](http://www.dymo.com).

### So setzen Sie die Etikettenkassette ein:

- 1 Heben Sie den Kassettendeckel an, um das Etikettenfach zu öffnen. Siehe Abbildung 3.



Abbildung 3

- 2 Vergewissern Sie sich, dass Etikett und Farbband straff über den Kassettenskopf gespannt sind und dass das Etikett zwischen den Etikettenführungen durchläuft. Siehe Abbildung 4.

Drehen Sie gegebenenfalls die Farbbandspule im Uhrzeigersinn, um das Farbband zu spannen.

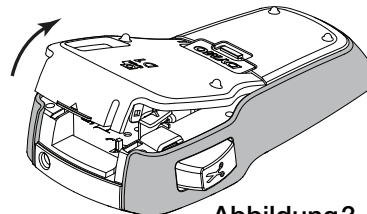

Abbildung 4

- Legen Sie die Kassette ein, und drücken Sie vorsichtig dagegen, bis die Kassette einrastet. Siehe Abbildung 5.

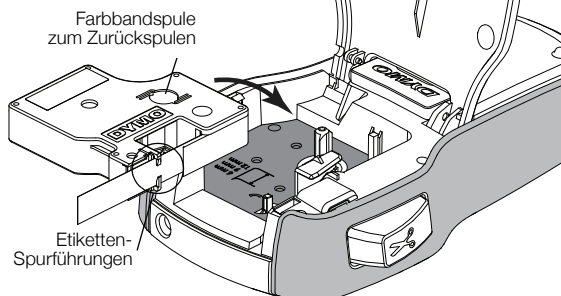

Abbildung 5

- Schließen Sie das Etikettenkassettenfach.

Jedes Mal, wenn Sie die Etikettenkassette wechseln, werden Sie zur Auswahl der Etikettenbreite aufgefordert.

#### So nehmen Sie die Etikettenkassette heraus:

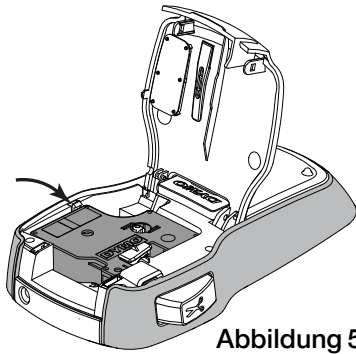
- Heben Sie die Etikettenkassettenklappe auf der Rückseite des Druckers an.
- Nehmen Sie die Etikettenkassette heraus.
- Setzen Sie eine neue Etikettenkassette ein (siehe oben).
- Wählen Sie auf die entsprechende Aufforderung hin die neue Etikettenbreite aus.

#### Inbetriebnahme des Etikettendruckers

Wenn Sie den Etikettendrucker zum ersten Mal einschalten, werden Sie aufgefordert, die Einstellungen für die gewünschte Sprache, die Etikettenbreite und die Maßeinheiten auszuwählen. Die von Ihnen gewählten Einstellungen bleiben aktiv, bis sie wieder geändert werden.

Sie können diese Einstellungen über die Taste ändern.

#### So konfigurieren Sie den Etikettendrucker:

- Drücken Sie die Taste , um den Etikettendrucker einzuschalten.
- Wählen Sie die Sprache aus, und drücken Sie die Taste **OK**.
- Wählen Sie **Zoll** oder **Millimeter** aus, und drücken Sie **OK**.
- Wählen Sie die Breite der sich im Etikettendrucker befindlichen Etikettenkassette, und drücken Sie die Taste **OK**.

Sie können jetzt Ihr erstes Etikett ausdrucken.

#### So drucken Sie ein Etikett aus:

- Geben Sie den Text für Ihr erstes Etikett ein.
- Drücken Sie .
- Drücken Sie die Abschneidetaste, um das Etikett zuzuschneiden.
- Entfernen Sie die Rückseite des Etiketts, um die Klebefläche freizulegen. Bringen Sie anschließend das Etikett auf. Siehe Abbildung 6.



Abbildung 6

**Herzlichen Glückwunsch!** Sie haben Ihr erstes Etikett gedruckt. Lesen Sie mehr zu den Optionen, die für das Erstellen von Etiketten zur Verfügung stehen.

#### Funktionen Ihres Etikettendruckers

Machen Sie sich zunächst mit den Funktionstasten Ihres Etikettendruckers vertraut. Nähere Informationen erhalten Sie unter Abbildung 1 auf Seite 4. In den folgenden Abschnitten werden die Funktionen im Einzelnen beschrieben.

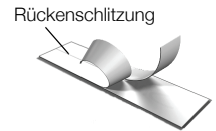
#### Ein-/Ausschalten

Mit der Taste schalten Sie den Etikettendrucker ein und aus. Wenn der Etikettendrucker zwei Minuten lang nicht benutzt wird, schaltet er sich automatisch aus.

Der Etikettendrucker „merkt“ sich beim Ausschalten den aktuellen Etikettentext und die Formatierung und zeigt diese beim nächsten Einschalten wieder an.

Wenn die Batterien herausgenommen werden und das optionale Netzteil getrennt wird, gehen der aktuelle Etikettentext und die Formatierung verloren.

#### LCD-Display

Mit dem einzigartigen grafischen Display von DYMO wird fast jede Formatierung sofort sichtbar.

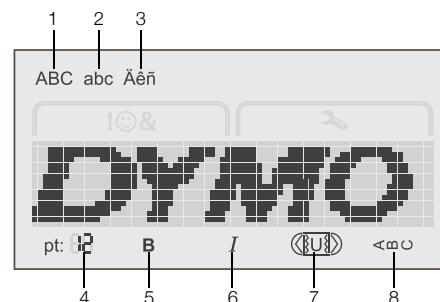

- |                             |                         |
|-----------------------------|-------------------------|
| 1 Großbuchstaben            | 5 Fett                  |
| 2 Kleinschreibung           | 6 Kursiv                |
| 3 Akzent- und Umlautzeichen | 7 Unterstreichen/Rahmen |
| 4 Schriftgröße              | 8 Vertikal              |

Die Funktionsanzeigen am oberen und unteren Rand des LCD-Displays erscheinen schwarz, wenn die jeweilige Funktion oder Einstellung ausgewählt ist.

## Navigationstasten

Sie können Ihr Etikett mit den nach links und rechts weisenden Navigationstasten überprüfen und bearbeiten. Zum Navigieren im Menü stehen Ihnen alle vier Navigationstasten zur Verfügung. Wenn Sie eine Auswahl vornehmen möchten, drücken Sie **OK**.

## Abbrechen

Mit der Taste  können Sie ein Menü verlassen, ohne eine Auswahl zu treffen, oder einen Vorgang, wie das Drucken, abbrechen.

## Rücktaste/Löschen

Mit der Taste  wird das Zeichen links vom Cursor gelöscht.

Wenn Sie die Taste  gedrückt halten, werden alle Zeichen links vom Cursor gelöscht.

## CAPS-Modus (Großbuchstaben)

Mit der Taste **A↔a** wird die Großschreibung ein- und ausgeschaltet. Im CAPS-Modus sind alle eingegebenen Buchstaben Großbuchstaben. Wenn der CAPS-Modus nicht aktiv ist, sind alle eingegebenen Buchstaben Kleinbuchstaben. Der CAPS-Modus ist standardmäßig eingeschaltet.

## Menü

Über die Taste  können Sie die Registerkarten „Symbole“ und „Einstellungen“ aufrufen.

Über die Taste  können Sie zwischen den Registerkarten „Symbole“ und „Einstellungen“ umschalten.

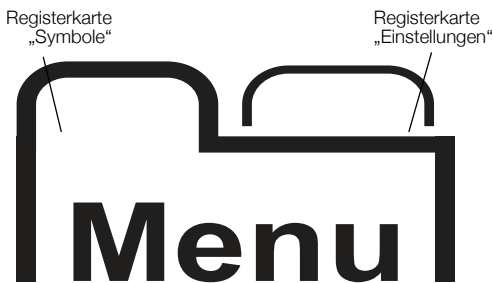

Auf der Registerkarte „Symbole“ können Sie Symbole und Clipart für Ihre Etiketten auswählen.

Im Menü „Einstellungen“ können Sie die Einstellungen für die Sprache, die Etikettenbreite und die Maßeinheiten ändern.

## Verwendung von Clipart, Symbolen und Sonderzeichen

Sie können Ihren Etiketten Clipart, Symbole, Satzzeichen und andere Sonderzeichen hinzufügen.

## Hinzufügen von Clipart

Der Etikettendrucker enthält die auf Seite 10 dargestellten Clipart-Grafiken.

### So fügen Sie Clipart ein:

- 1 Drücken Sie die Taste .
- 2 Wählen Sie mit **▲** bzw. **▼** den Eintrag **Clipart** aus.
- 3 Drücken Sie **OK**.
- 4 Wählen Sie mithilfe der Navigationstasten das gewünschte Bild aus.
- 5 Drücken Sie **OK**, um das Bild Ihrem Etikett hinzuzufügen.

## Hinzufügen von Symbolen

Der Etikettendrucker unterstützt den unten auf Seite 10 dargestellten erweiterten Symbolsatz.

### So fügen Sie ein Symbol ein:

- 1 Drücken Sie die Taste .
- 2 Drücken Sie **▲** bzw. **▼**, um den Eintrag **Symbole** auszuwählen.
- 3 Drücken Sie **OK**.
- 4 Wählen Sie mithilfe der Navigationstasten das gewünschte Symbol aus.
- 5 Drücken Sie **OK**, um das Symbol Ihrem Etikett hinzuzufügen.

 Durch Drücken von **.,#** gelangen Sie schnell zu den Satzzeichensymbolen.

## Einfügen internationaler Zeichen

Der Etikettendrucker unterstützt den erweiterten lateinischen Zeichensatz.

Wenn Sie die Taste  und anschließend einen Buchstaben drücken, werden alle verfügbaren Varianten dieses Buchstabens angezeigt.

So werden z. B. beim Drücken von  und anschließender Auswahl des Buchstabens **a** die Varianten **à á â ã ä** usw. angezeigt.

### So fügen Sie Umlaute und Buchstaben mit Akzent ein:

- 1 Drücken Sie  und dann eine Buchstabentaste.  
Die Akzent- und Umlautvarianten für diesen Buchstaben werden angezeigt.
- 2 Verwenden Sie die Navigationstasten, um das gewünschte Zeichen auszuwählen, und drücken Sie **OK**.

 Sie können die Akzent- und Umlautvarianten für einen Buchstaben auch aufrufen, indem Sie die entsprechende Buchstabentaste drücken und kurz gedrückt halten.

## Formatieren des Etiketts

Sie haben mehrere Formatoptionen zur Auswahl, um Ihr Etikett zu gestalten.

### Ändern der Schriftgröße

Für Ihre Etiketten stehen sechs Schriftgrößen zur Verfügung.

Die verfügbaren Schriftgrößen sind von der ausgewählten Etikettenbreite abhängig. Die Schriftgröße wird auf alle Zeichen eines Etiketts angewendet.

Etikettenbreite	Verfügbare Schriftgrößen
6 mm (1/4 Zoll)	8, 10, 12 Punkte
9 mm (3/8 Zoll)	8, 10, 12, 16, 20 Punkte
12 mm (1/2 Zoll)	8, 10, 12, 16, 20, 24 Punkte

### So ändern Sie die Schriftgröße

- ▶ Drücken Sie **AA**, bis die gewünschte Schriftgröße angezeigt wird.

### Ändern des Schriftstils

Sie können zwischen zwei Schriftstilen wählen: fett und kursiv. Beide Stile lassen sich miteinander kombinieren.

 Schriftstile werden allen Symbolen und alphanumerischen Zeichen zugewiesen. Clipart kann jedoch kein Schriftstil zugewiesen werden.

### So ändern Sie den Schriftstil:

- ▶ Drücken Sie **B**, um Fettdruck hinzuzufügen bzw. zu entfernen.
- ▶ Drücken Sie **I**, um Kursivdruck hinzuzufügen bzw. zu entfernen.

Die Änderung wird sofort im Display angezeigt.

### Hinzufügen von Unterstreichungen und Rahmen

Sie können Text hervorheben, indem Sie ihn mit einer Unterstreichung oder einem Rahmen versehen.

Sie können zwischen fünf Stilen wählen:

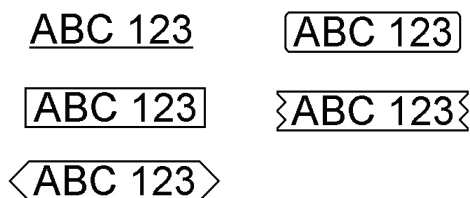

### So fügen Sie eine Unterstreichung oder einen Rahmen hinzu:

- ▶ Drücken Sie , bis der gewünschte Unterstreichungs- oder Rahmenstil angezeigt wird.

Beachten Sie, dass Text auf einem Etikett niemals sowohl mit einem Rahmen als auch unterstrichen dargestellt werden kann.



Bei zweizeiligen Etiketten gilt die Auswahl eines Unterstreichungsstils immer für beide Zeilen. Wenn Sie bei einem zweizeiligen Etikett einen Rahmen hinzufügen, umschließt dieser immer beide Zeilen.

### Erstellen vertikaler Etiketten

Sie können Etiketten mit vertikal verlaufendem Text drucken.

Beim Drucken zweizeiliger Etiketten wird die zweite Textzeile nach der ersten Zeile gedruckt.

### So erstellen Sie ein vertikales Etikett:



- 1 Drücken Sie .
- 2 Geben Sie Text ein.
- 3 Drücken Sie , um das Drucken zu starten.

 Unterstreichungen werden bei vertikalen Etiketten nicht gedruckt.

### Erstellen zweizeiliger Etiketten

Pro Etikett können maximal zwei Zeilen gedruckt werden. Bei Etiketten mit einer Breite von 6 mm (1/4 Zoll) kann nur eine Zeile gedruckt werden.

### So erstellen Sie ein zweizeiliges Etikett:

- 1 Geben Sie den Text für die erste Zeile ein und drücken Sie .  
Das Symbol  wird angezeigt. Dieses Symbol wird nicht gedruckt.
- 2 Geben Sie den Text für die zweite Zeile ein.
- 3 Drücken Sie , um das Drucken zu starten.



## Wartung Ihres Etikettendruckers

Ihr Etikettendrucker wurde so konstruiert, dass er lange und störungsfrei arbeitet und nur sehr wenig Wartung benötigt. Reinigen Sie den Etikettendrucker regelmäßig, damit er immer einwandfrei funktioniert. Reinigen Sie das Schneidmesser bei jedem Austausch der Etikettenkassette.





Abbildung 7

### So reinigen Sie das Schneidmesser:

- 1 Nehmen Sie die Etikettenkassette heraus.
- 2 Drücken Sie die Abschneidetaste nach unten und halten Sie sie gedrückt, um das Schneidmesser freizulegen. Siehe Abbildung 7.
- 3 Reinigen Sie beide Seiten des Messers mit einem Wattebausch und Alkohol.

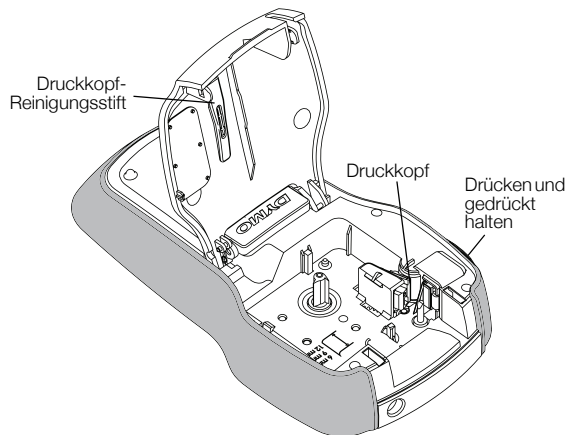
 Das Schneidmesser ist sehr scharf. Seien Sie deshalb beim Reinigen vorsichtig.

### So reinigen Sie den Druckkopf:

- 1 Nehmen Sie die Etikettenkassette heraus.
- 2 Nehmen Sie den Druckkopf-Reinigungsstift aus dem Deckel des Etikettenfachs. Siehe Abbildung 7.
- 3 Säubern Sie den Druckkopf vorsichtig mit der weichen Seite des Stiftes.



### Clipart



### Symbole

'	"	,	.	;
!	?	i	¿	—
'	:	/	\	
§	•	¶	°	∞
€	\$	¢	£	¥
@	&	#	%	‰
+	-	*	÷	√
^	~	≈	=	≠
±	<	>	≤	≥
[	]	½	¼	¾
(	)	{	}	⅓
0	1	2	3	4
5	6	7	8	9
°	1	2	3	4
5	6	7	8	9
α	β	γ	δ	ε
ζ	η	θ	ι	κ
λ	μ	ν	ξ	ο
π	ρ	σ	τ	υ
φ	χ	ψ	ω	
A	B	Γ	Δ	E
Z	H	Θ	I	K
Λ	M	N	Ξ	O
Π	P	Σ	T	Υ
Φ	X	Ψ	Ω	

## Problembehandlung

Beheben Sie ein Problem mit dem Etikettendrucker mittels der folgenden Abhilfemaßnahmen.

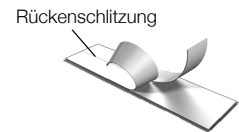
Fehlermeldung/Störung	Abhilfe
Keine Display-Anzeige	<ul style="list-style-type: none"> <li>■ Prüfen Sie, ob der Etikettendrucker eingeschaltet ist.</li> <li>■ Tauschen Sie die Batterien aus oder schließen Sie das optionale Netzteil an.</li> </ul>
Schlechte Druckqualität	<ul style="list-style-type: none"> <li>■ Tauschen Sie die Batterien aus oder schließen Sie das optionale Netzteil an.</li> <li>■ Prüfen Sie, ob die Etikettenkassette korrekt eingesetzt ist.</li> <li>■ Reinigen Sie den Druckkopf. Siehe <b>Wartung Ihres Etikettendruckers</b>.</li> <li>■ Ersetzen Sie die Etikettenkassette.</li> </ul>
Schlechte Schneidleistung	Reinigen Sie das Schneidmesser. Siehe <b>Wartung Ihres Etikettendruckers</b> .
<b>Druck...</b>	Keine Maßnahme erforderlich. Die Meldung verschwindet, wenn der Druckvorgang abgeschlossen ist.
<b>Zu viele Zeichen!</b> Die maximale Zeichenzahl im Puffer ist überschritten.	Es können keine weiteren Zeichen hinzugefügt werden.
<b>Zu viele Zeilen!</b> Die maximale Zeilenzahl ist überschritten.	<ul style="list-style-type: none"> <li>■ Entfernen Sie eine Zeile, um den Text an die Etikettenbreite anzupassen.</li> <li>■ Setzen Sie eine breitere Etikettenkassette ein.</li> </ul> <p>Bei Etiketten mit einer Breite von 6 mm (1/4 Zoll) kann nur eine Zeile gedruckt werden.</p> <p>Bei Etiketten mit einer Breite von 9 mm (3/8 Zoll) und 12 mm (1/2 Zoll) können bis zu zwei Zeilen Text gedruckt werden.</p>
  Ladestand der Batterien niedrig	Tauschen Sie die Batterien aus oder schließen Sie das optionale Netzteil an.
<b>Kassette einsetzen!</b> Es ist keine Etikettenkassette eingesetzt.	Setzen Sie eine Etikettenkassette ein. Siehe <b>Einsetzen und Herausnehmen der Etikettenkassette</b> .
<b>Etikettenstau!</b> Der Motor stoppt aufgrund eines Etikettenstaus.	<ul style="list-style-type: none"> <li>■ Beseitigen Sie den Etikettenstau und ersetzen Sie die Etikettenkassette.</li> <li>■ Reinigen Sie das Schneidmesser. Siehe <b>Wartung Ihres Etikettendruckers</b>.</li> </ul>
Wie entferne ich die Rückseite vom Etikett?	<p>DYMO-Etiketten sind mit einer einfach abziehbaren Rückenschlitzung ausgestattet.</p> <ol style="list-style-type: none"> <li>1 Suchen Sie die Schlitzung auf der Etikettenrückseite.</li> <li>2 Biegen Sie das Etikett leicht in Längsrichtung, sodass die bedruckte Seite nach innen zeigt. Daraufhin öffnet sich die Schlitzung auf der Rückseite des Etiketts.</li> <li>3 Ziehen Sie die Rückseite sorgfältig vom Etikett ab.</li> </ol>



Wenn Sie weitere Unterstützung benötigen, besuchen Sie die DYMO-Website unter [www.dymo.com](http://www.dymo.com).

## Rückmeldungen zur Dokumentation

Wir sind stets bemüht, die beste Dokumentation für unsere Produkte zu liefern. Daher freuen wir uns über Ihre Rückmeldungen.

Schicken Sie uns Anmerkungen und Vorschläge zu unseren Handbüchern. Geben Sie dabei bitte auch folgende Informationen an:

- Produktname, Modellnummer und Seitennummer im Benutzerhandbuch
- kurze Beschreibung von unklaren oder fehlerhaften Anweisungen, Bereiche, die genauer erklärt werden müssen, usw.

Wir freuen uns auch über Vorschläge zu weiteren Themen, die Ihrer Meinung nach in der Dokumentation enthalten sein sollten.

Schicken Sie dazu eine E-Mail an: **documentation@dymo.com**

Beachten Sie, dass diese E-Mail-Adresse nur für Hinweise zur Dokumentation eingerichtet ist. Bei technischen Fragen wenden Sie sich bitte an den Kundendienst.

## Informationen zum Umweltschutz

Für die Herstellung des von Ihnen gekauften Geräts mussten natürliche Ressourcen verarbeitet und verwendet werden. Das Produkt kann gesundheits- und umweltgefährdende Stoffe enthalten.

Damit sie nicht in die Umwelt geraten und diese verschmutzen, empfehlen wir, das Gerät nach Gebrauch in den entsprechenden Sammelstellen zurückzugeben. Dort werden die meisten Bestandteile Ihres Geräts wieder aufbereitet oder umweltfreundlich entsorgt.

Die durchgestrichene Mülltonne auf dem Gerät weist darauf hin, dass es nach Gebrauch diesen Sammelstellen zugeführt und nicht in der Mülltonne entsorgt werden soll.



Wenn Sie weitere Informationen zur Entsorgung, Wiederverwertung und zum Recycling dieses Produkts wünschen, kontaktieren Sie Ihr örtliches Müllentsorgungsunternehmen.

Auch DYMO gibt Ihnen gerne weitere Informationen zur Umweltverträglichkeit unserer Produkte.

Dieses Produkt trägt das CE-Zeichen entsprechend der EMV-Richtlinie und der Niederspannungsrichtlinie und erfüllt die folgenden internationalen Normen und Vorgaben:  
US FCC Class B-kompatibel  
Sicherheit - UL, CUL, TÜV, CE, T-Mark, SAA, BABT, C-Tick  
EMV - EMV-kompatibel  
EN 55022; EN 61000 (+ Änderungen)  
RoHS 2002/95/EG