

Schon mal darüber gestolpert?



**fischer System-Haken-  
die schaffen Platz!**



### **Wovon eine gute Raumaufteilung abhängt.**

In Wohnräumen sowie in Kellern kommt es darauf an, den vorhandenen Platz bestmöglichst zu nutzen. fischer System-Haken schaffen Freiräume dank Ordnung.



### **Damit Geräte nicht erst ausgegraben werden müssen.**

Wer im Gartenhäuschen und Geräteschuppen Stolperfallen beseitigen möchte und einen ungehinderten Zugang zu allen Werkzeugen und Zubehör sucht, hält sich an die fischer System-Haken.





## Freie Fahrt für eine bessere Raum-Nutzung.

Die Garage bietet ungeahnte Platz-Reserven: vorausgesetzt, Wände und Decke werden optimal als Stauraum genutzt. Die fischer System-Haken sind der ideale Aufhänger für eine bessere Raum-Nutzung.



## Universalhaken UH

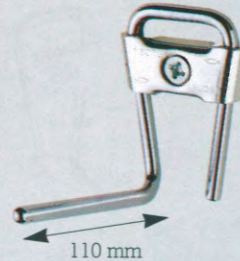

Ein Allround-Haken für ungezählte Anwendungsfälle. Der nach oben gebogene Tragarm

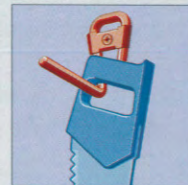

gibt vielen Gegenständen sicheren Halt.

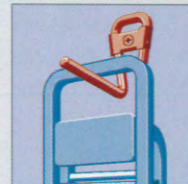

Auch mit weißer Pulverbeschichtung erhältlich - ideal zum Gebrauch im Wohnbereich.

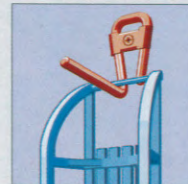

Art.-Nr.: 78000 UH  
weiß: 78025 UH  
Maximal zulässige Belastung:



## Lasthaken LS



Für die schwereren Fälle: System-Haken in besonders stabiler Ausführung. Speziell geeignet zum Aufbewahren von Autorädern bzw. gewichtigen Gütern aller Art. Der aufwärts gebogene Tragarm gewährleistet sicheren Halt.

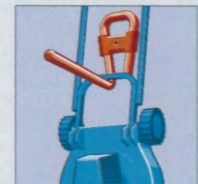

Art.-Nr.: 78002 LS  
4 Haken: 78023 LS 4  
Maximal zulässige Belastung:



## Lagerhaken LG

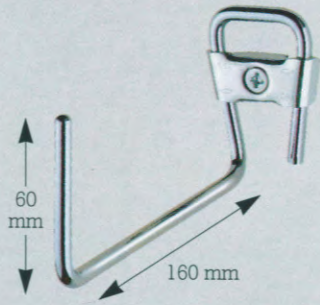

Der System-Haken, der garantiert nicht locker läßt: Bietet eine sichere Aufbewahrung länglicher

Gegenstände dank einem abgewinkelten, sechs Zentimeter hohen Endstück.

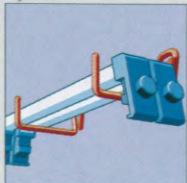
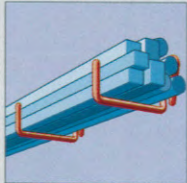
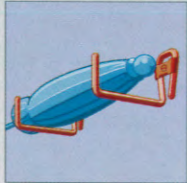

Art.-Nr.: 78010 LG

15 kg

Max. zulässige Belastung pro Haken:

## Universalträger UT

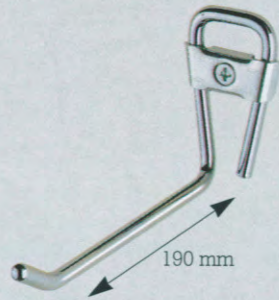

Als Duo angebracht ist er der zuverlässige Träger von Leitern und anderen langen Gegenständen. Einzelnen ein System-Haken mit tausendundeins Anwendungsmöglichkeiten; sicherer Halt dank einem aufwärts gebogenen Hakenende. Träger ist auch mit weißer Pulverbeschichtung

erhältlich - ideal zum Gebrauch im Wohnbereich.

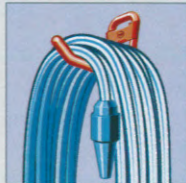

Art.-Nr.: 78019 UT  
weiß: 78028 UT

18 kg

Max. zulässige Belastung pro Träger:

## Langhaken LH Superlanghaken SH

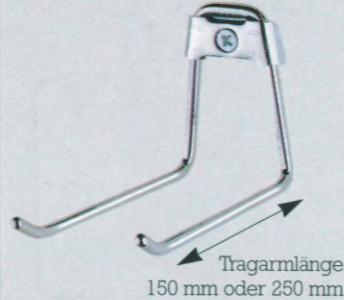

Zwischen zwei langen Tragarmen mit aufwärts gebogenen Enden finden Gegenstände wie z.B.

Gartengeräte, Werkzeuge, Reinigungs- und Sportgeräte sowie viele andere einen guten und sicheren Platz. Auch mit weißer Pulverbeschichtung erhältlich - ideal zum Gebrauch im Wohnbereich.

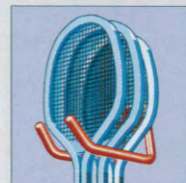
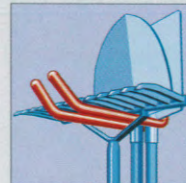

Art.-Nr.: 78009 LH  
weiß: 78027 LH  
Art.-Nr.: 78008 SH  
weiß: 78026 SH

Maximal zulässige Belastung:

15 kg

## Rundhaken RH

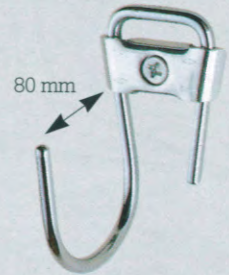

Besonders praktischer System-Haken mit sehr geringem Platzbedarf. Gedacht für das problemlose Anbringen von Werkzeugen, Verlängerungskabeln, Schläuchen, Seilen und vielem anderen mehr.

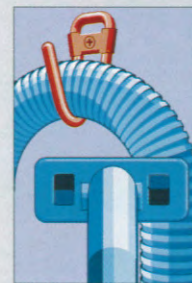
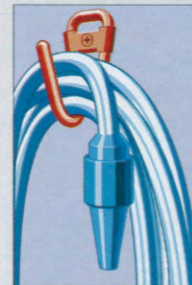

Art.-Nr.: 78004 RH

Maximal zulässige Belastung:

30 kg

## Superträger SU

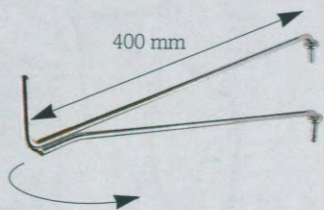

Der schwenkbare Träger für hohe Lasten. Hervorragend geeignet als Auflagearm für Einlegeböden, zum Aufbau von Regalsystemen oder einfach als Halterung schwerer, länglicher Gegenstände wie Balken und Rohre.

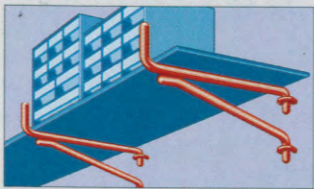
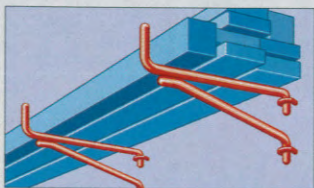

Art.-Nr.: 78015 SU

40 kg

Max. zulässige Belastung pro Träger:

## Universalbügel UB

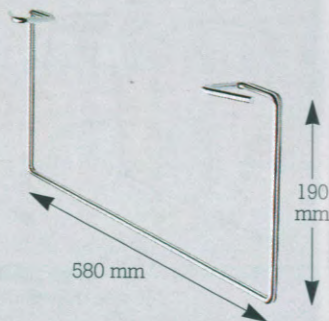

So nutzt man auch den Raum unter der Decke als Aufbewahrungsort und schafft zusätzlichen Platz. Trägt sperrige Güter wie Sonnenschirme, Snowboards, Latten usw.

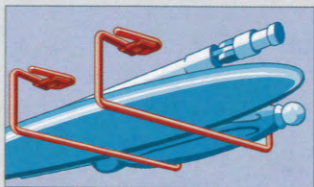
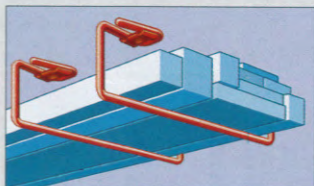

Art.-Nr.: 78003 UB

35 kg

Max. zulässige Belastung pro Bügel:

## Lift LF



Der sichere und einfache Aufzug unter der Garagen-Decke. Zum bequemen und platzsparenden Aufbewahren von Hardtops, Autodachboxen, Sportgeräten und vielen anderen Gegenständen.

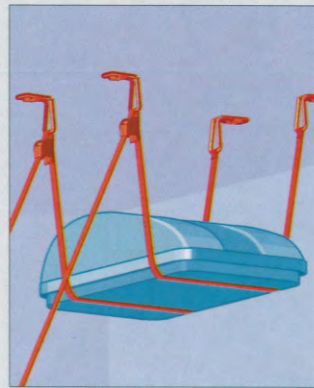

Art.-Nr.: 78011 LF

40 kg

Max. zulässige Belastung pro Gurt:

## Varioträger VT

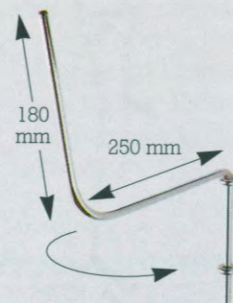

Zum kompakten und sicheren Lagern von Sportgeräten wie Kanus, Flugdrachen, Masten und langen Gegenständen. Passend für jedes Surfbrett. Träger in beliebigen Abständen montierbar und flach an die Wand schwenkbar.

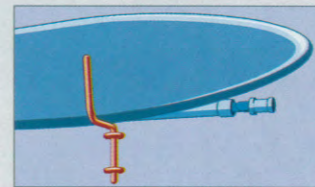

Art.-Nr.: 78017 VT

30 kg

Max. zulässige Belastung pro Träger:

## Ganz einfach- die Montage:

Mit nur einer Schraube plus Dübel und Montageplatte sitzen die System-Haken fest. Dieser Standard-Befestigungssatz ist im Lieferumfang bereits enthalten. Sollte die Anbringung in einem Hohlbaustoff oder einem ähnlich problematischen Untergrund erfolgen: fischer als führender Dübelspezialist Europas hat das bestgeeignete Befestigungsprodukt im Programm.

### Skihaken SK

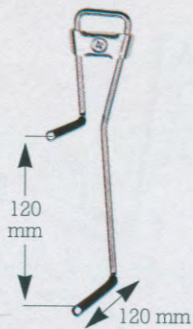

Je nach räumlichen Gegebenheiten ist die waagrechte oder senkrechte Lagerung möglich.

Zum Schutz der empfindlichen Oberflächen sind die Tragarme mit Kunststoff überzogen.

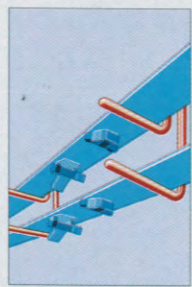
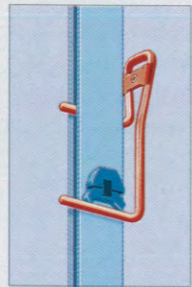

Art.-Nr.: 78012 SK

Maximal zulässige Belastung:

10 kg

### Fahrradhaken FH



Zum sicheren und bequemen Aufhängen von Fahrrädern. Entweder an einem Haken an Wand oder Decke oder an zwei Haken an beiden Rädern hängend. Mit Kunststoffmantel zum Schutz der Felge.



Art.-Nr.: 78005 FH

Maximal zulässige Belastung:

30 kg

### Fahrradständer FS

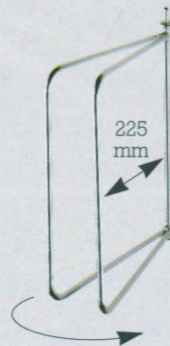

Zum kipp sicheren Stellen eines Fahrrades. Der Ständer kann verschiedene Reifenbreiten aufnehmen, ist schwenkbar und kann bei Nichtgebrauch an die Wand geklappt werden.



Art.-Nr.: 78007 FS

Mit fischer System-Haken steht geordneten Verhältnissen nichts mehr im Wege.



# Außerdem von fischer:

## fischer

BEFESTIGUNGSSYSTEME

Für jede Last. Für jeden Baustoff.

Über 1000 Dübeltypen.

**fischerdübel**  in Kunststoff und in Stahl sowie chem. Verankerungen.



## fischer

AUTOMOBILSYSTEME

Perfekte Aufbewahrungslösungen für den Fahrzeuginnenraum, z.B.:

**fischer CBOX**  Cassetten- und CD-Aufbewahrungen, Getränkehalter, Ascher, Ablageschalen, Kinematikkomponenten.



## fischer

BAUKASTENSYSTEME

**fischertechnik**  – ein System ohne Grenzen. Zum Bauen und Spielen. Zum Nachbau technischer Modelle in Schule und Industrie. Zur Anbindung an PC und SPS.

