

Smart-UPS™ Installationshandbuch 750/1000/1500/2200/3000 VA 120/230 Vac 500 VA 100 Vac Tower

Wichtige Sicherheitshinweise

Lesen Sie die Anweisungen sorgfältig durch, um sich mit dem Produkt vertraut zu machen, bevor Sie versuchen, es zu installieren, zu bedienen, zu reparieren oder zu warten. In diesem Handbuch bzw. auf dem Produkt sind hin und wieder die folgenden speziellen Hinweise zu sehen, die Sie vor potenziellen Gefahren warnen oder Ihre Aufmerksamkeit auf Informationen richten sollen, die eine Vorgehensweise verdeutlichen oder vereinfachen.



Wenn zusätzlich zu einem Sicherheitskennzeichen mit einem Warnhinweis dieses Symbol zu sehen ist, wird auf eine elektrische Gefahr hingewiesen, die bei Nichtbeachtung der gegebenen Anweisungen zu Verletzungen führen kann.

In diesem Handbuch können folgende Sicherheitshinweise auftreten, die Sie vor potenziellen Gefahren warnen sollen.

VORSICHT

VORSICHT zeigt eine potenziell gefährliche Situation an, die, wenn sie nicht verhindert wird, zu Beschädigung der Ausrüstung oder einer kleineren bis mittelschweren Verletzung **führen kann**.

VORSICHT

VORSICHT zeigt eine potenziell gefährliche Situation an, die, wenn sie nicht verhindert wird, zu Beschädigung der Ausrüstung oder einer Verletzung **führen kann**.

Sicherheitsanweisungen und allgemeine Informationen

Überprüfen Sie den Verpackungsinhalt bei Erhalt. Sollten Sie Schäden feststellen, benachrichtigen Sie Ihren Spediteur und Händler.

Lesen Sie vor dem Installieren der USV die Sicherheitshinweise, die zusammen mit der Einheit geliefert wurden.

- Halten Sie sich an die einschlägigen Elektrovorschriften.
- Diese USV ist ausschließlich zur Verwendung in Innenräumen vorgesehen.
- Diese USV darf beim Betrieb nicht direkter Sonneneinstrahlung oder übermäßiger Staub- bzw. Feuchtigkeitsbelastung ausgesetzt sein und darf nicht mit Flüssigkeiten in Kontakt kommen.
- Überzeugen Sie sich davon, dass die Lüftungsschlitze der USV nicht blockiert sind. Lassen Sie genügend Platz für eine ordnungsgemäße Belüftung.
- Die Batterielebensdauer beträgt in der Regel zwei bis fünf Jahre. Äußere Einflüsse können Auswirkungen auf die Batterielebensdauer haben. Durch hohe Umgebungstemperaturen, zu schwachen Netzstrom oder häufige Entladungen von kurzer Dauer verkürzt sich die Batterielebensdauer.
- Schließen Sie das USV-Netzkabel direkt an eine Wandsteckdose an. Verwenden Sie keinen Überspannungsschutz und keine Verlängerungskabel.
- Die Anlage ist schwer. Halten Sie stets sichere Hebetekniken ein, die dem Gewicht der Anlage angemessen sind.
- Modell- und Seriennummern befinden sich auf einer kleinen Plakette auf der Rückseite des Geräts. Bei einigen Modellen befindet sich am Gehäuse unter der Frontblende eine zusätzliche Plakette.
- Gebrauchte Batterien immer recyceln.
- Recyceln Sie das Verpackungsmaterial oder bewahren Sie es zur Wiederverwendung auf.

Lieferumfang

Alle Modelle



(1) Dokumentations-CD

120/230-Vac-Modelle

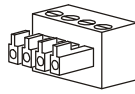

(1)

120/230-Vac-Modelle



(1) PowerChute Software-CD

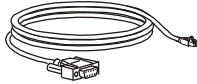

(1)

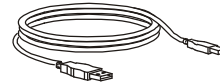

(1)

230-Vac-Modelle

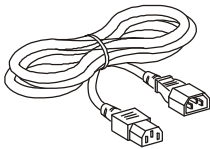

(2)

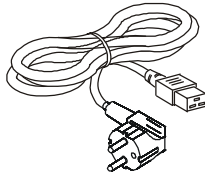

2200/3000-VA-Modelle
(1)

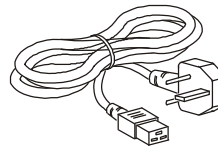

2200/3000-VA-Modelle
(1)

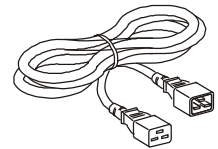

2200/3000-VA-Modelle
(1)

Funktionen auf der Rückseite 500-VA-Modelle bis 1500-VA-Modelle

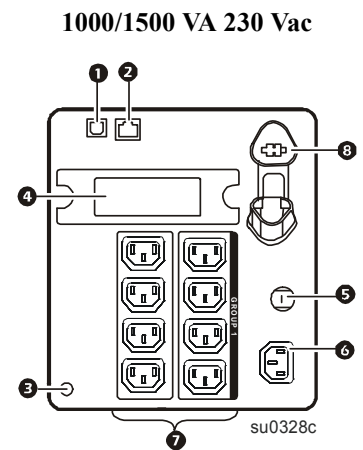
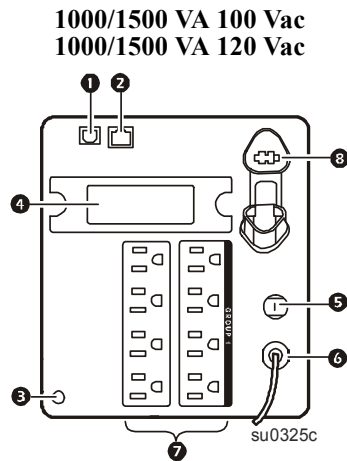
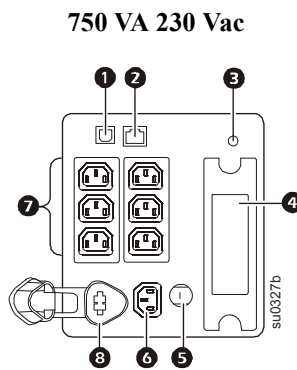
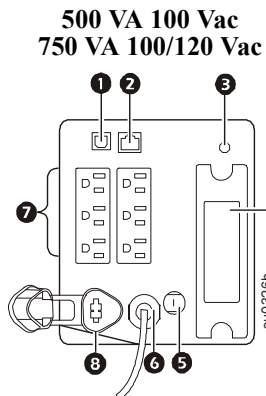

- ❶ USB-Anschluss
- ❷ RJ45-Anschluss – serieller USV-Überwachungsport
- ❸ Gehäuse-Erdungsschraube
- ❹ SmartSlot für optionale NMC-Zubehörkarte
- ❺ Leistungsschutzschalter/Überspannungsschutz
- ❻ USV-Eingang
- ❼ Steckdosen
- ❽ Interner oder externer Batteriestecker

Funktionen auf der Rückseite 2200-VA-/3000-VA-Modelle

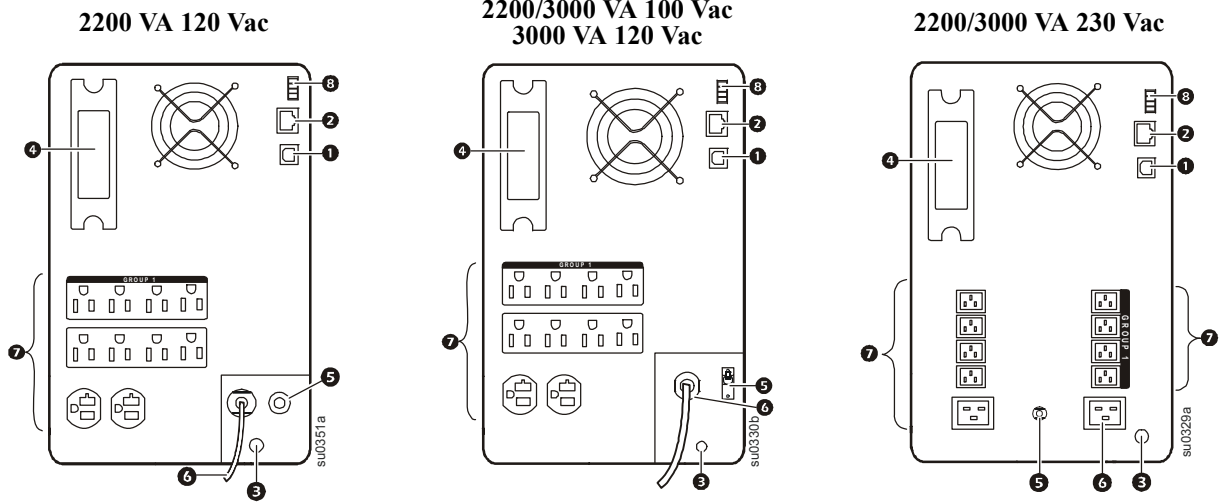

- ❶ USB-Anschluss
- ❷ RJ45-Anschluss – serieller USV-Überwachungsport
- ❸ Gehäuse-Erdungsschraube
- ❹ SmartSlot für optionale NMC-Zubehörkarte
- ❺ Leistungsschutzschalter/Überspannungsschutz
- ❻ USV-Eingang
- ❼ Steckdosen
- ❽ Notabschaltung (EPO-Anschluss)

Installation

500/750/1000/1500-VA-Modelle Anschluss der Batterie

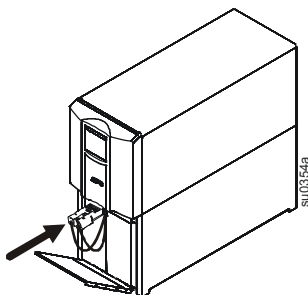
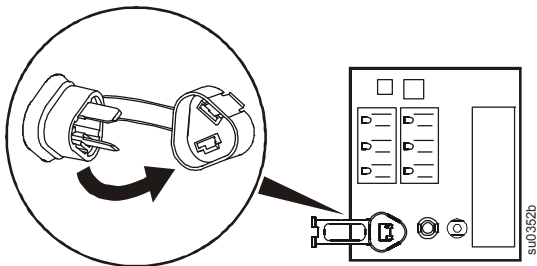

2200/3000-VA-Modelle Entfernen Sie die Blende

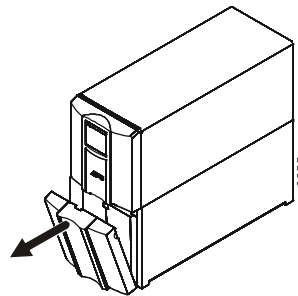

Setzen Sie den Batteriestecker in die Batteriebuchse ein und drücken Sie ihn fest. Sie hören ein Klicken, wenn der Stecker teilweise in der Buchse einrastet. Sie hören ein zweites Klicken, wenn der Stecker vollständig in der Batteriebuchse einrastet.

Elektrische Verbindungen

VORSICHT

VERMEIDEN SIE BESCHÄDIGUNGEN AN DER AUSRÜSTUNG

- Halten Sie sich an die einschlägigen Elektrovorschriften.
- Die Verdrahtung muss von einem qualifizierten Elektriker durchgeführt werden.
- Schließen sie die USV immer an die geerdete Steckdose an.

Bei Nichtbeachtung dieser Vorschrift kann es zu Schäden an der Anlage kommen.

Steckertyp und Position der Anschlüsse können abweichen.

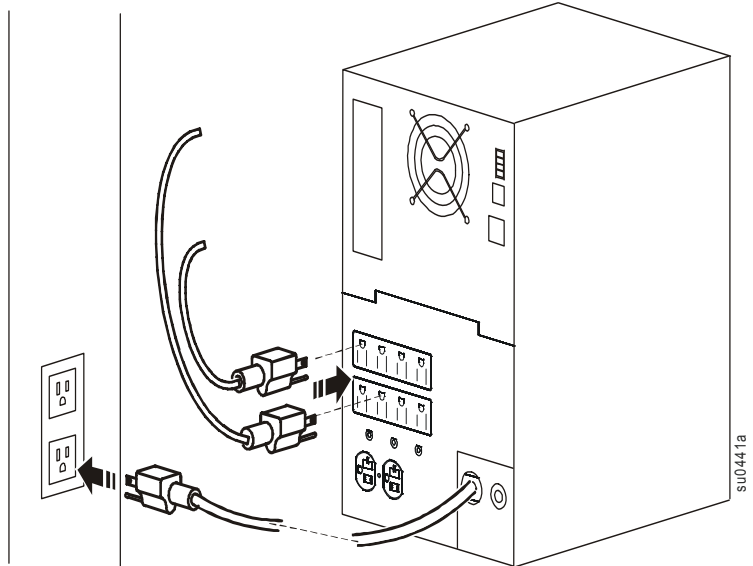

Eigenschaften der Displaykonsole

- 1 Online-LED
- 2 USV EIN-/AUS-Taste
- 3 Batteriebetrieb-LED
- 4 Fehler-LED
- 5 Batterie-ersetzen-LED
- 6 Anzeige
- 7 AUF-/ABWÄRTS-Pfeiltasten
- 8 EINGABETASTE
- 9 ESC-Taste

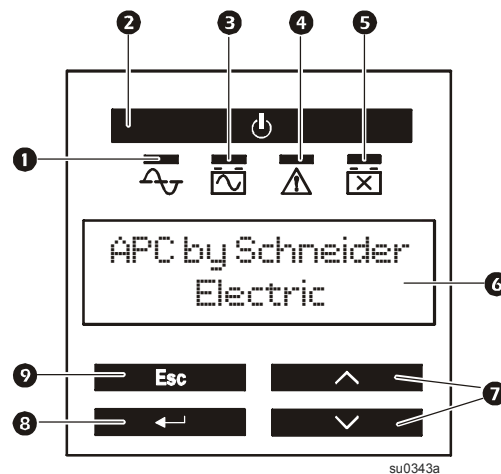

Gesteuerte Ausgangsgruppen

Bestimmte USV-Modelle verfügen über eine Reihe Ausgänge, die als gesteuerte Gruppe verwendet werden können. Konfigurieren Sie die Eigenschaften der gesteuerten Gruppen mithilfe der Anzeige. Navigieren Sie zu: **Main Menu** (Hauptmenü) > **Control** (Steuerung) > **Outlet1 Control** (Ausgang1 Steuerung), um die Einstellungen für die gesteuerten Ausgänge zu konfigurieren. Informationen zu modellspezifischen Ausgangsgruppen finden Sie unter **Funktionen auf der Rückseite** auf den Seiten 2 und 3.



Ausgewählte Modelle sind ENERGY STAR[®] qualifiziert.

Weitere Informationen finden Sie auf www.apc.com/site/recycle/index.cfm/energy-efficiency/energy-star/