

Installationsanleitung Smart-UPS™ X 750/1000/1500 VA Rackmontage 2U

Wichtige Sicherheitshinweise

Lesen Sie die Anweisungen vor Installation, Inbetriebnahme, Wartung oder Pflege aufmerksam durch; dadurch lernen Sie das Gerät besser kennen. Folgende spezielle Meldungen in der Anleitung oder am Gerät sollen Sie vor möglichen Gefahren warnen oder Sie auf Informationen hinweisen, die ein Verfahren klären oder vereinfachen.



Dieses Symbol auf einem Sicherheitsetikett des Produktes zeigt an, dass Verletzungen und Produktschäden drohen, falls die Anweisungen nicht befolgt werden.

Folgende Sicherheitshinweise können in der gesamten Anleitung vor möglichen Gefahren warnen.

ACHTUNG

ACHTUNG zeigt eine potentiell gefährliche Situation an, die bei Nichtvermeidung Produktschäden und leichtere oder mittelschwere Verletzungen **verursachen kann**.

ACHTUNG

ACHTUNG zeigt eine potentiell gefährliche Situation an, die bei Nichtvermeidung Geräteschäden **verursachen kann**.

Sicherheits- und allgemeine Hinweise

Überprüfen Sie den Lieferumfang gleich nach der Lieferung. Informieren Sie das Transportunternehmen und den Händler, falls Beschädigungen vorliegen.

Lesen Sie die mit dem Gerät gelieferte Sicherheitsanleitung, bevor Sie die USV installieren.

- Halten Sie sich an die in Ihrem Land geltenden Vorschriften für die Installation elektrischer Geräte.
- Die USV darf nur in Innenräumen (nicht im Freien) genutzt werden.
- Nutzen Sie die USV nicht unter direkter Sonneneinstrahlung, vermeiden Sie jeglichen Kontakt mit Flüssigkeiten sowie sehr staubige oder feuchte Stellen.
- Achten Sie darauf, dass die Belüftungsöffnungen der USV nicht blockiert werden. Lassen Sie genügend Platz für eine ordnungsgemäße Belüftung.
- Der Akku hält gewöhnlich zwei bis fünf Jahren. Äußere Einflüsse können Auswirkungen auf die Batterielebensdauer haben. Durch erhöhte Umgebungstemperatur, zu schwachen Netzstrom oder häufige Entladungen von kurzer Dauer verkürzt sich die Batterielebensdauer.
- Schließen Sie das Netzkabel der USV direkt an eine Steckdose an. Schalten Sie keine Verlängerungskabel oder Geräte zum Schutz vor Spannungsspitzen zwischen.

Lieferumfang

Alle Modelle

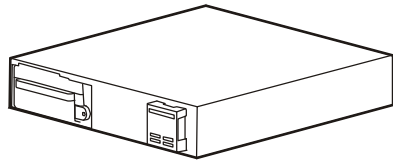

(1)

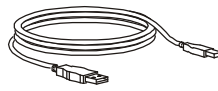

(1)



(4)

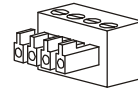

(1)

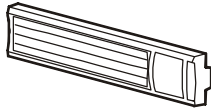

(1)

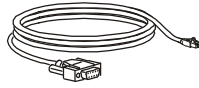

(1)



(4)



(2)



(2)

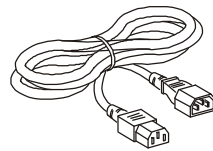

(2)

230-VAC-Modelle



(1 Paar) Rackmount-Halterungen



(4)

750/1000-VA-Modelle



(2)

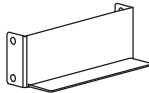

(2)



(4)



(2)

1500-VA-Modelle

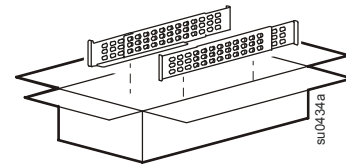

(1 Paar)

Modelle mit vorinstallierten Netzwerkkarten

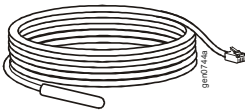

Einbau

Anschließen der Batterie

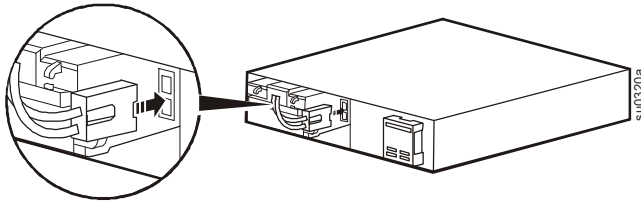

Umstellung von Tower- auf Rackmount-Konfiguration 750/1000 VA

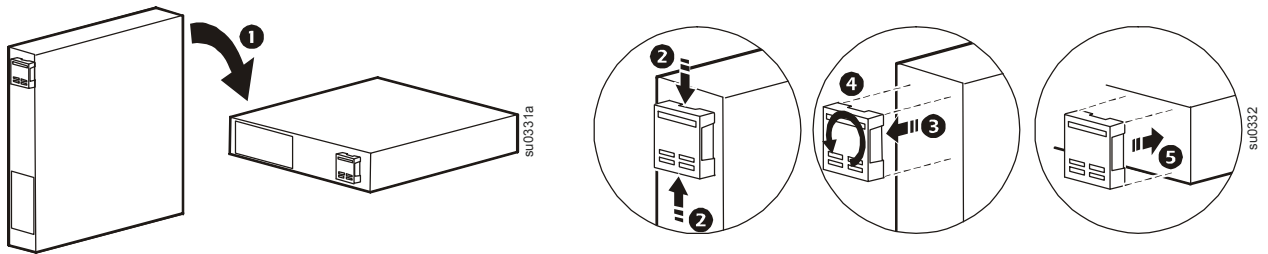

Rackmount-zu-Tower-Umbau 1500 VA

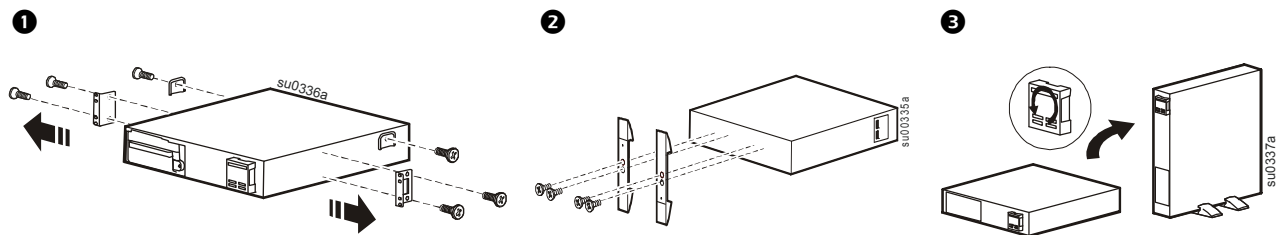

Rack mit zwei Pfosten

Frontmontage-Installation – 750/1000 VA

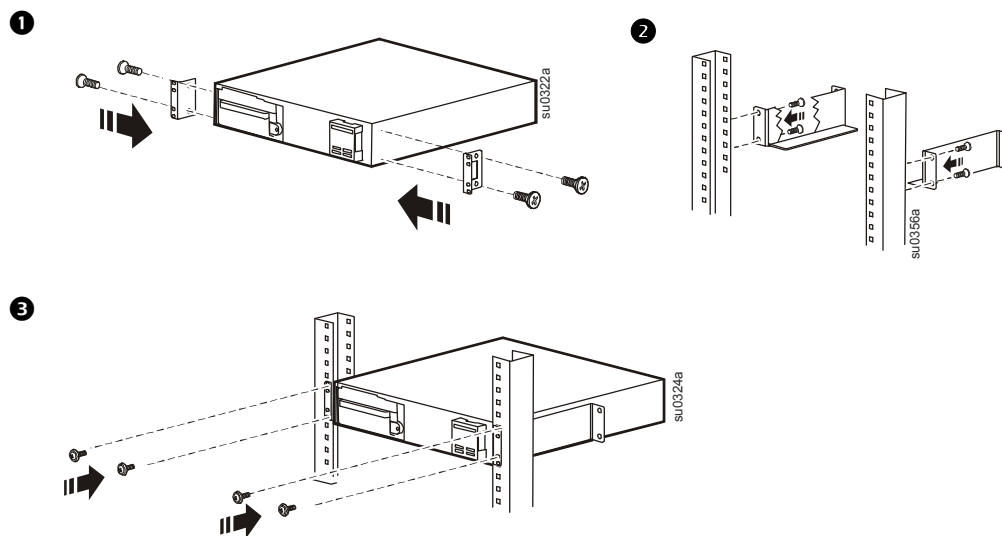

Befestigung in der Mitte 750/1000/1500 VA

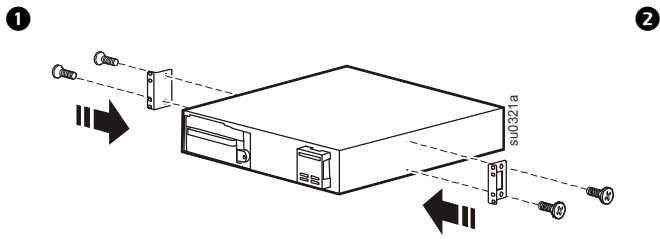

Vierpfosten-Rack-Installation – 1500 VA

Verwenden Sie das APC Schienenkit für vier Pfosten (nur im Lieferumfang der 1500 VA-Modelle enthalten.)

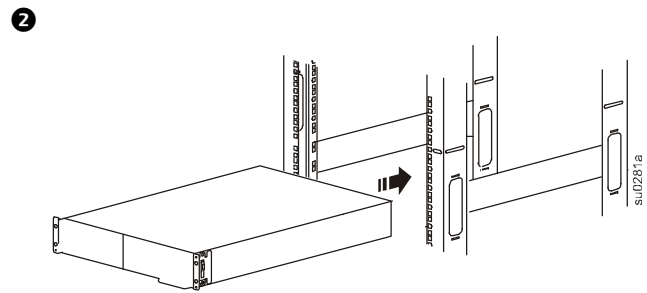
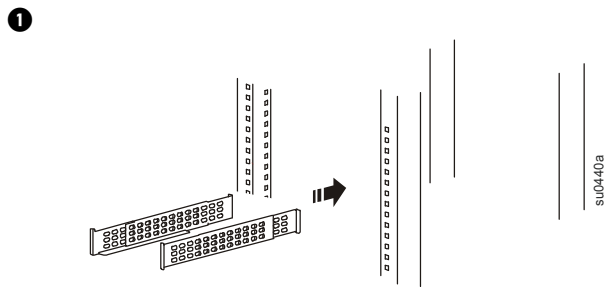

Installation der Blende und Drehen des Logos

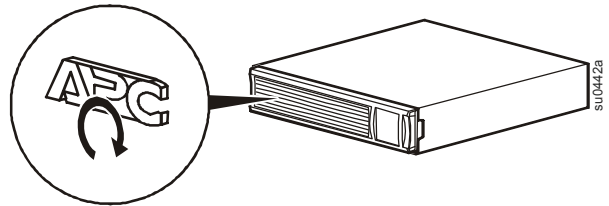
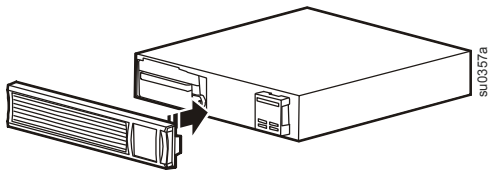

Start und Konfiguration

Übersicht

120 VAC

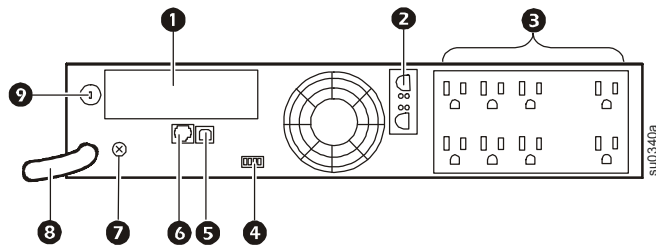

230 VAC

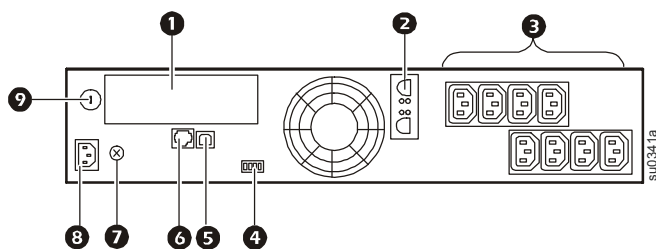

- ❶ SmartSlot
- ❷ Anschluss für externen Batterie-Einheit
- ❸ Ausgänge
- ❹ EPO-Anschluss
- ❺ USB-Anschluss
- ❻ Serieller Anschluss
- ❼ Gehäuseerdungsschraube
- ❽ USV-Eingang
- ❾ Leistungsschutzschalter

Steuerbare Ausgangsgruppen

Die Ausgänge an der USV sind in Gruppen konfiguriert. Navigieren Sie zu: **Hauptmenü > Steuerung > Ausgang1 Steuerung.**

SKU	Steuerbare Ausgangsgruppe
750 VA	1
1000 VA	1 & 2
1500 VA	1, 2, & 3

Beispiele zu geschalteten Ausgangsgruppen

230 V 1500 VA

120 V 1500 VA

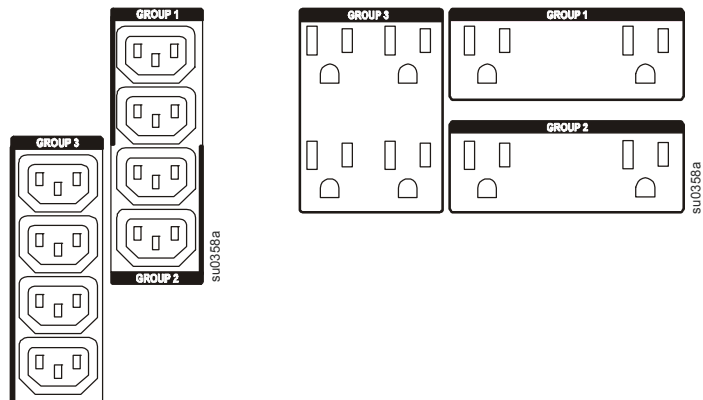

Elektrische Verbindungen

ACHTUNG

GEFAHR VON GERÄTESCHÄDEN

- Halten Sie sich an die in Ihrem Land geltenden Vorschriften für die Installation elektrischer Geräte.
- Die Verdrahtung muss von einem qualifizierten Elektriker durchgeführt werden.
- USV immer an eine geerdete Steckdose anschließen.

Die Nichtbeachtung dieser Anweisungen kann zu einer Beschädigung des Gerätes führen

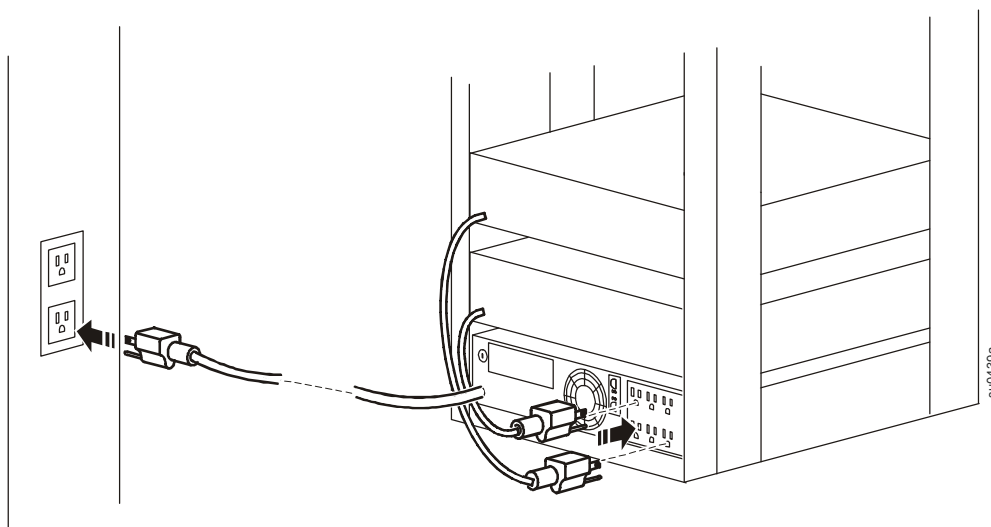

Anzeige

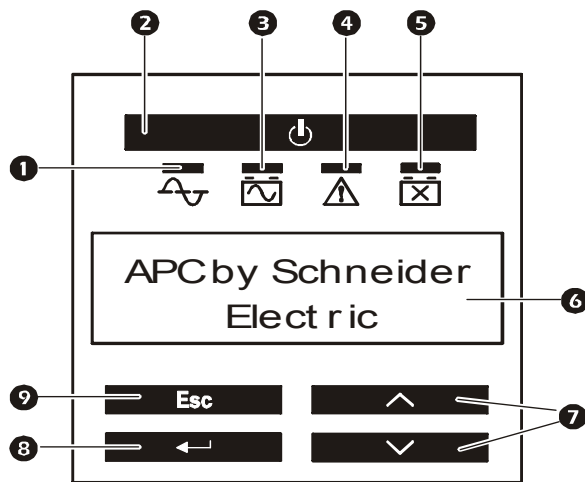

su0343a

- ❶ Online-LED
- ❷ USV-Ausgang ein/aus
- ❸ LED Batteriebetrieb
- ❹ Verdrahtungsfehler am Aufstellort-LED
- ❺ LED Batterie ersetzen
- ❻ Anzeigebildschirm
- ❼ AUFWÄRTS/ABWÄRTS-Tasten
- ❽ ENTER-Taste
- ❾ ESC-Taste



Ausgewählte Modelle sind ENERGY STAR[®]-qualifiziert.

Weitere Informationen finden Sie unter www.apc.com/site/recycle/index.cfm/energy-efficiency/energy-star/