



## Q-tie Kabelbinder

### Innovativ - Effektiv - Sicher!

Die neuartigen Q-tie Kabelbinder sind aufgrund des offenen Binderkopfes revolutionär. Bei Kabelbindern mit konventionellem Kopfdesign muss das Bandende zunächst durch den Durchlass im Binderkopf geführt werden. Danach erfolgt ein Handwechsel, bevor der Binder festgezogen werden kann.

Mit den neuen Q-tie gehören diese zwei Arbeitsschritte der Vergangenheit an. Einfach das ergonomisch geformte Bandende in den offenen Binderkopf geführt und das Band anziehen. Fertig ist die Abbindung!

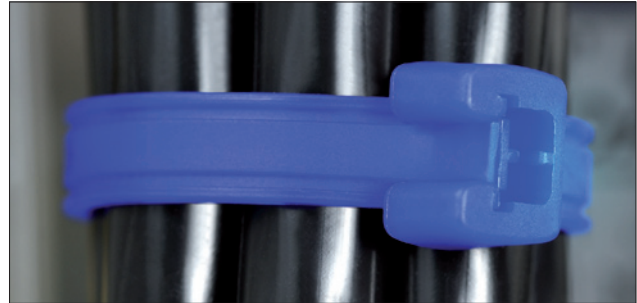

Die Kopfgeometrie des Q-ties macht den Unterschied.

### Immer einfaches Einschlaufen!

Obgleich aus Sicherheitsgründen oftmals ratsam, werden bei der Verarbeitung von Kabelbindern keine Arbeitshandschuhe getragen. Grund dafür ist, dass die Applikation mit Handschuhen schwierig und zeitraubend ist. Wird die Installation zusätzlich durch eingeschränkte Sicht behindert, kann dies sehr nervenaufreibend sein. Hier helfen die innovativen Q-ties! Mit diesen Kabelbindern ist das zügige Arbeiten mit Arbeitshandschuhen sehr bequem und sogar unter beengten Platzverhältnissen oder bei Blindinstallation komfortabel. Die großzügig gestaltete Griffflasche des Bandendes ist schnell zu erfassen und die Aussparung am Binderkopf leicht zu ertasten. Sekundenschnell ist die Abbindung ausgeführt.



Mehr Details!



Auch unter schwierigen Bedingungen sind die Q-tie Kabelbinder sehr komfortabel zu verarbeiten.

### Integrierte „Pre-Locking“-Funktion!

Besonders bei Gebäudeinstallationen passiert es immer wieder, dass nicht alle Leitungen in einem Schritt verlegt werden können. Wurde für das erste Kabelbündel ein herkömmlicher Kabelbinder genutzt, muss ein neuer oder zusätzlicher Binder verwendet werden. Dies ist ein spürbarer Mehraufwand. Die Q-tie Kabelbinder bieten in dieser Situation einen eleganten Zusatznutzen. Die integrierte Funktion der Vorverriegelung (Pre-Locking) erlaubt die temporäre und finale Kabelbündelung in einem - ohne weiteren Aufwand! Q-tie Kabelbinder sind in der modernen Elektroinstallation deshalb unentbehrlich.

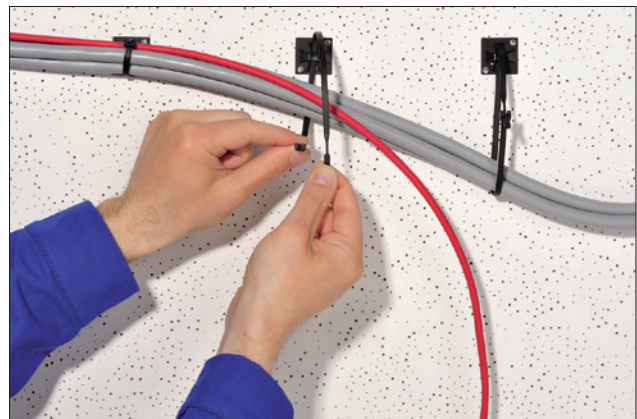

Q-tie mit Vorverriegelung bietet temporäre und finale Kabelbündelung ohne zusätzlichen Aufwand.

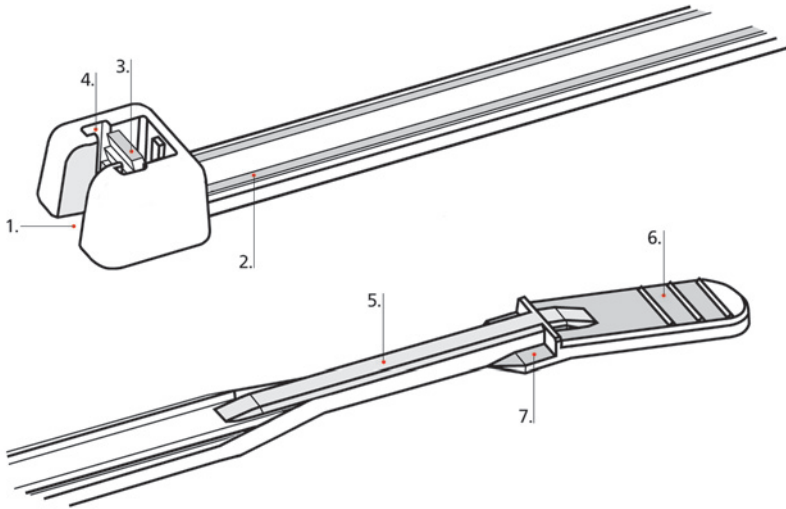
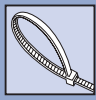

### Merkmale der Q-ties:

1. Für schnelles und einfaches Einschlaufen sorgt der offene Verriegelungskopf.
2. Die beidseitige Nut führt das Spannband durch den Kabelbinderkopf.
3. Die Verriegelungszunge arretiert sicher mit der Verzahnung des Spannbandes.
4. Die beidseitigen Schienen halten das Spannband in Position - auch unter Zug- und Drehbelastung.
5. Der schmale Teil des Spannbandes wird einfach in die Öffnung des Verriegelungskopfes eingelegt.
6. Die große, geriffelte Griffflasche am Bandende erlaubt eine sichere und ergonomische Montage.
7. Die intergrierte Vorverriegelung (Pre-Locking) ab Typ Q30 ermöglicht eine temporäre Bündelung.

### Verarbeitung der Q-ties:



1. Einfach mit der Griffflasche das schmale Bandende in den offenen Binderkopf legen.



2. Das Band weiter durch den Binderkopf ziehen.

3. Bandüberstand mittels HellermannTyton Verarbeitungswerkzeug abschneiden.

**Weitere Systemlösungen der Q-Serie finden Sie auf den Seiten 77, 78 und 256.**

### „Pre-Locking“-Funktion der Q-ties:



Das Bandende in den Kopf legen und durch Zurückziehen die Griffflasche arretieren.

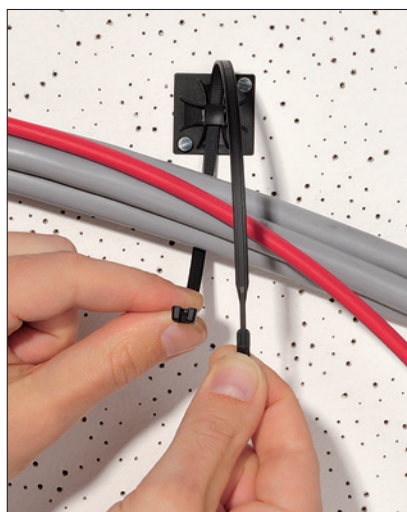

Um Kabel hinzuzufügen oder zu entfernen, die Griffflasche durch leichtes Vorziehen wieder lösen.



Ist die Installation fertiggestellt, wird der Q-tie wie üblich angezogen und abgebunden.



### Q-tie Kabelbinder

- Q-tie Kabelbinder aus Polyamid 6.6 standard (PA66), natur und schwarz

Materialinformationen  
siehe Seite 22.



Mehr Details!

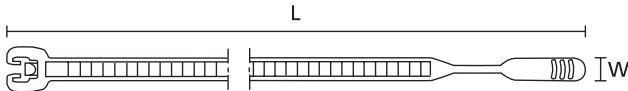

Q-tie Kabelbinder

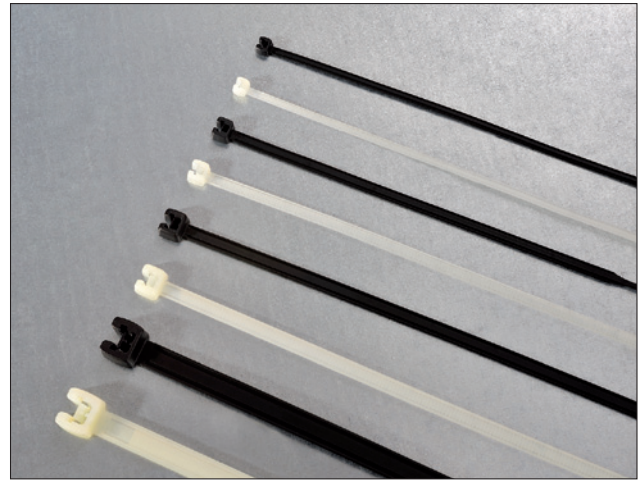

Q-tie Kabelbinder: eine große Auswahl an verschiedenen Abmessungen.

TYP	Breite (W)	Länge (L)	Bündel Ø max.	N	Material	Farbe	Inhalt	Art.-Nr.
Q18R	2,6	105,0	24,0	80	PA66	Natur (NA)	100	109-00001
	2,6	105,0	24,0	80	PA66	Schwarz (BK)	100	109-00030
Q18I	2,6	155,0	40,0	80	PA66	Natur (NA)	100	109-00004
	2,6	155,0	40,0	80	PA66	Schwarz (BK)	100	109-00033
Q18L	2,6	195,0	50,0	80	PA66	Natur (NA)	100	109-00007
	2,6	195,0	50,0	80	PA66	Schwarz (BK)	100	109-00036
Q30R	3,6	160,0	38,0	130	PA66	Natur (NA)	100	109-00010
	3,6	160,0	38,0	130	PA66	Schwarz (BK)	100	109-00039
Q30L	3,6	200,0	50,0	130	PA66	Natur (NA)	100	109-00012
	3,6	200,0	50,0	130	PA66	Schwarz (BK)	100	109-00041
Q30LR	3,6	250,0	65,0	130	PA66	Natur (NA)	100	109-00014
	3,6	250,0	65,0	130	PA66	Schwarz (BK)	100	109-00043
Q50R	4,7	210,0	50,0	220	PA66	Natur (NA)	100	109-00018
	4,7	210,0	50,0	220	PA66	Schwarz (BK)	100	109-00047
Q50I	4,7	290,0	75,0	220	PA66	Natur (NA)	100	109-00020
	4,7	290,0	75,0	220	PA66	Schwarz (BK)	100	109-00049
Q50L	4,7	410,0	110,0	220	PA66	Natur (NA)	100	109-00022
	4,7	410,0	110,0	220	PA66	Schwarz (BK)	100	109-00051
Q120I	7,7	300,0	70,0	530	PA66	Natur (NA)	100	109-00024
	7,7	300,0	70,0	530	PA66	Schwarz (BK)	100	109-00053
Q120R	7,7	420,0	110,0	530	PA66	Natur (NA)	100	109-00026
	7,7	420,0	110,0	530	PA66	Schwarz (BK)	100	109-00055
Q120M	7,7	520,0	130,0	530	PA66	Natur (NA)	100	109-00028
	7,7	520,0	130,0	530	PA66	Schwarz (BK)	100	109-00057

Alle Maße in mm. Technische Änderungen vorbehalten.

Mindestbestellmengen (MOQ) können abweichend zum Verpackungsinhalt sein. Andere Packungsgrößen sind möglicherweise erhältlich.





### Q-tie Kabelbinder

- Q-tie Kabelbinder aus Polyamid 6.6 UV-witterungsstabil (PA66W), schwarz

Werkzeuge finden Sie ab Seite 302.

Weitere Systemlösungen der Q-Serie finden Sie auf den Seiten 77, 78 und 256.

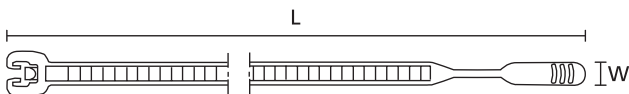

Q-tie Kabelbinder



Q-tie Kabelbinder: eine große Auswahl an verschiedenen Abmessungen.

TYP	Breite (W)	Länge (L)	Bündel Ø max.	N	Material	Farbe	Inhalt	Art.-Nr.
Q18R	2,6	105,0	24,0	80	PA66W	Schwarz (BK)	100	109-00059
Q18I	2,6	155,0	40,0	80	PA66W	Schwarz (BK)	100	109-00062
Q18L	2,6	195,0	50,0	80	PA66W	Schwarz (BK)	100	109-00065
Q30R	3,6	160,0	38,0	130	PA66W	Schwarz (BK)	100	109-00068
Q30L	3,6	200,0	50,0	130	PA66W	Schwarz (BK)	100	109-00070
Q30LR	3,6	250,0	65,0	130	PA66W	Schwarz (BK)	100	109-00072
Q50R	4,7	210,0	50,0	220	PA66W	Schwarz (BK)	100	109-00076
Q50I	4,7	290,0	75,0	220	PA66W	Schwarz (BK)	100	109-00078
Q50L	4,7	410,0	110,0	220	PA66W	Schwarz (BK)	100	109-00080
Q120I	7,7	300,0	70,0	530	PA66W	Schwarz (BK)	100	109-00082
Q120R	7,7	420,0	110,0	530	PA66W	Schwarz (BK)	100	109-00084
Q120M	7,7	520,0	130,0	530	PA66W	Schwarz (BK)	100	109-00086

Alle Maße in mm. Technische Änderungen vorbehalten.

Mindestbestellmengen (MOQ) können abweichend zum Verpackungsinhalt sein. Andere Packungsgrößen sind möglicherweise erhältlich.



### Q-tie Kabelbinder

- Q-tie Kabelbinder aus Polyamid 6.6 hitzestabilisiert (PA66HS), natur und schwarz

Materialinformationen  
siehe Seite 22.

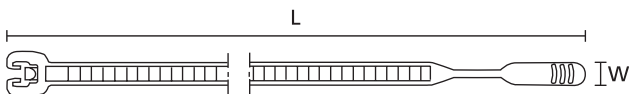

Q-tie Kabelbinder

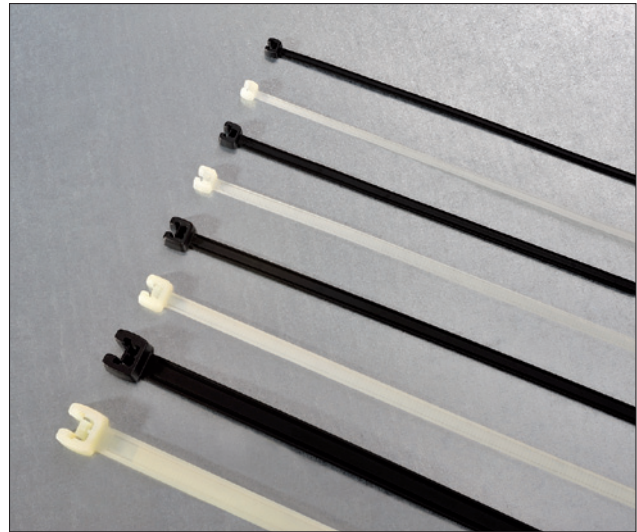

Q-tie Kabelbinder: eine große Auswahl an verschiedenen Abmessungen.

TYP	Breite (W)	Länge (L)	Bündel Ø max.	N	Material	Farbe	Inhalt	Art.-Nr.
Q18R	2,6	105,0	24,0	80	PA66HS	Natur (NA)	100	109-00117
	2,6	105,0	24,0	80	PA66HS	Schwarz (BK)	100	109-00088
Q18I	2,6	155,0	40,0	80	PA66HS	Natur (NA)	100	109-00120
	2,6	155,0	40,0	80	PA66HS	Schwarz (BK)	100	109-00091
Q18L	2,6	195,0	50,0	80	PA66HS	Natur (NA)	100	109-00123
	2,6	195,0	50,0	80	PA66HS	Schwarz (BK)	100	109-00094
Q30R	3,6	160,0	38,0	130	PA66HS	Natur (NA)	100	109-00126
	3,6	160,0	38,0	130	PA66HS	Schwarz (BK)	100	109-00097
Q30L	3,6	200,0	50,0	130	PA66HS	Natur (NA)	100	109-00128
	3,6	200,0	50,0	130	PA66HS	Schwarz (BK)	100	109-00099
Q30LR	3,6	250,0	65,0	130	PA66HS	Natur (NA)	100	109-00130
	3,6	250,0	65,0	130	PA66HS	Schwarz (BK)	100	109-00101
Q50R	4,7	210,0	50,0	220	PA66HS	Natur (NA)	100	109-00134
	4,7	210,0	50,0	220	PA66HS	Schwarz (BK)	100	109-00105
Q50I	4,7	290,0	75,0	220	PA66HS	Natur (NA)	100	109-00136
	4,7	290,0	75,0	220	PA66HS	Schwarz (BK)	100	109-00107
Q50L	4,7	410,0	110,0	220	PA66HS	Natur (NA)	100	109-00138
	4,7	410,0	110,0	220	PA66HS	Schwarz (BK)	100	109-00109
Q120I	7,7	300,0	70,0	530	PA66HS	Natur (NA)	100	109-00140
	7,7	300,0	70,0	530	PA66HS	Schwarz (BK)	100	109-00111
Q120R	7,7	420,0	110,0	530	PA66HS	Natur (NA)	100	109-00142
	7,7	420,0	110,0	530	PA66HS	Schwarz (BK)	100	109-00113
Q120M	7,7	520,0	130,0	530	PA66HS	Natur (NA)	100	109-00144
	7,7	520,0	130,0	530	PA66HS	Schwarz (BK)	100	109-00115

Alle Maße in mm. Technische Änderungen vorbehalten.

Mindestbestellmengen (MOQ) können abweichend zum Verpackungsinhalt sein. Andere Packungsgrößen sind möglicherweise erhältlich.

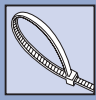

### Q-Serie

- Q-tie Kabelbinder aus Polyamid 6.6 standard (PA66), farbig

Werkzeuge finden Sie ab Seite 302.

Weitere Systemlösungen der Q-Serie finden Sie auf den Seiten 77, 78 und 256.

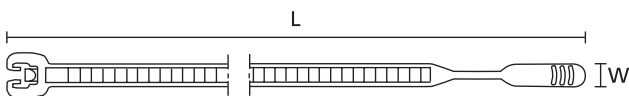
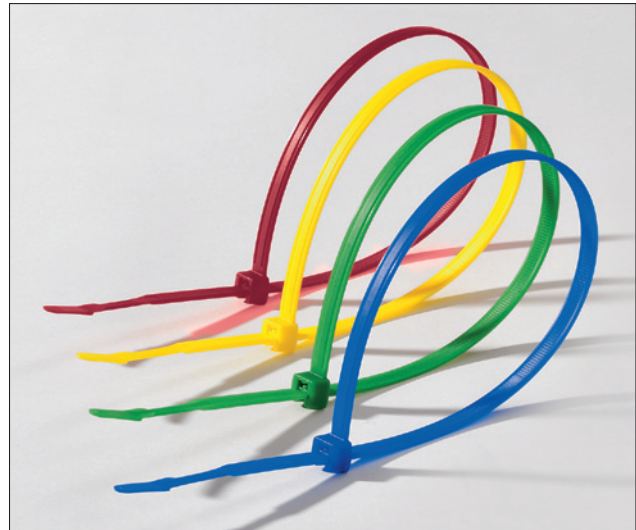

Q-tie Kabelbinder

Farbige Q-tie Kabelbinder: Bündeln und Markieren in einem Arbeitsschritt.

TYP	Breite (W)	Länge (L)	Bündel Ø max.		Material	Farbe	Inhalt	Art.-Nr.
Q18R	2,6	105,0	24,0	80	PA66	Blau (BU)	100	109-00147
	2,6	105,0	24,0	80	PA66	Braun (BN)	100	109-00146
	2,6	105,0	24,0	80	PA66	Gelb (YE)	100	109-00150
	2,6	105,0	24,0	80	PA66	Grün (GN)	100	109-00148
	2,6	105,0	24,0	80	PA66	Rot (RD)	100	109-00149
Q18I	2,6	155,0	40,0	80	PA66	Blau (BU)	100	109-00152
	2,6	155,0	40,0	80	PA66	Braun (BN)	100	109-00151
	2,6	155,0	40,0	80	PA66	Gelb (YE)	100	109-00155
	2,6	155,0	40,0	80	PA66	Grün (GN)	100	109-00153
	2,6	155,0	40,0	80	PA66	Rot (RD)	100	109-00154
Q18L	2,6	195,0	50,0	80	PA66	Blau (BU)	100	109-00157
	2,6	195,0	50,0	80	PA66	Braun (BN)	100	109-00156
	2,6	195,0	50,0	80	PA66	Gelb (YE)	100	109-00160
	2,6	195,0	50,0	80	PA66	Grün (GN)	100	109-00158
	2,6	195,0	50,0	80	PA66	Rot (RD)	100	109-00159
Q30R	3,6	160,0	38,0	130	PA66	Blau (BU)	100	109-00162
	3,6	160,0	38,0	130	PA66	Braun (BN)	100	109-00161
	3,6	160,0	38,0	130	PA66	Gelb (YE)	100	109-00165
	3,6	160,0	38,0	130	PA66	Grün (GN)	100	109-00163
	3,6	160,0	38,0	130	PA66	Rot (RD)	100	109-00164
Q30L	3,6	200,0	50,0	130	PA66	Blau (BU)	100	109-00167
	3,6	200,0	50,0	130	PA66	Braun (BN)	100	109-00166
	3,6	200,0	50,0	130	PA66	Gelb (YE)	100	109-00170
	3,6	200,0	50,0	130	PA66	Grün (GN)	100	109-00168
	3,6	200,0	50,0	130	PA66	Rot (RD)	100	109-00169

Alle Maße in mm. Technische Änderungen vorbehalten.

Mindestbestellmengen (MOQ) können abweichend zum Verpackungsinhalt sein. Andere Packungsgrößen sind möglicherweise erhältlich.



## Q-Serie

- Q-tie Kabelbinder aus Polyamid 6.6 standard (PA66), farbig

Materialinformationen  
siehe Seite 22.

TYP	Breite (W)	Länge (L)	Bündel Ø max.		Material	Farbe	Inhalt	Art.-Nr.
Q30LR	3,6	250,0	65,0	130	PA66	Blau (BU)	100	109-00172
	3,6	250,0	65,0	130	PA66	Braun (BN)	100	109-00171
	3,6	250,0	65,0	130	PA66	Gelb (YE)	100	109-00175
	3,6	250,0	65,0	130	PA66	Grün (GN)	100	109-00173
	3,6	250,0	65,0	130	PA66	Rot (RD)	100	109-00174
Q50R	4,7	210,0	50,0	220	PA66	Blau (BU)	100	109-00182
	4,7	210,0	50,0	220	PA66	Braun (BN)	100	109-00181
	4,7	210,0	50,0	220	PA66	Gelb (YE)	100	109-00185
	4,7	210,0	50,0	220	PA66	Grün (GN)	100	109-00183
	4,7	210,0	50,0	220	PA66	Rot (RD)	100	109-00184
Q50I	4,7	290,0	75,0	220	PA66	Blau (BU)	100	109-00187
	4,7	290,0	75,0	220	PA66	Braun (BN)	100	109-00186
	4,7	290,0	75,0	220	PA66	Gelb (YE)	100	109-00190
	4,7	290,0	75,0	220	PA66	Grün (GN)	100	109-00188
	4,7	290,0	75,0	220	PA66	Rot (RD)	100	109-00189
Q50L	4,7	410,0	110,0	220	PA66	Blau (BU)	100	109-00192
	4,7	410,0	110,0	220	PA66	Braun (BN)	100	109-00191
	4,7	410,0	110,0	220	PA66	Gelb (YE)	100	109-00195
	4,7	410,0	110,0	220	PA66	Grün (GN)	100	109-00193
	4,7	410,0	110,0	220	PA66	Rot (RD)	100	109-00194
Q120I	7,7	300,0	70,0	530	PA66	Blau (BU)	100	109-00197
	7,7	300,0	70,0	530	PA66	Braun (BN)	100	109-00196
	7,7	300,0	70,0	530	PA66	Gelb (YE)	100	109-00200
	7,7	300,0	70,0	530	PA66	Grün (GN)	100	109-00198
	7,7	300,0	70,0	530	PA66	Rot (RD)	100	109-00199
Q120R	7,7	420,0	110,0	530	PA66	Blau (BU)	100	109-00202
	7,7	420,0	110,0	530	PA66	Braun (BN)	100	109-00201
	7,7	420,0	110,0	530	PA66	Gelb (YE)	100	109-00205
	7,7	420,0	110,0	530	PA66	Grün (GN)	100	109-00203
	7,7	420,0	110,0	530	PA66	Rot (RD)	100	109-00204
Q120M	7,7	520,0	130,0	530	PA66	Blau (BU)	100	109-00207
	7,7	520,0	130,0	530	PA66	Braun (BN)	100	109-00206
	7,7	520,0	130,0	530	PA66	Gelb (YE)	100	109-00210
	7,7	520,0	130,0	530	PA66	Grün (GN)	100	109-00208
	7,7	520,0	130,0	530	PA66	Rot (RD)	100	109-00209

Alle Maße in mm. Technische Änderungen vorbehalten.

Mindestbestellmengen (MOQ) können abweichend zum Verpackungsinhalt sein. Andere Packungsgrößen sind möglicherweise erhältlich.