

4000/4 LCD Art. 1763

4000/5 LCD Art. 1765

5000/5 LCD Art. 1767

6000/5 Inox LCD Art. 1769

D Gebrauchsanweisung
Hauswasserautomat

GARDENA Hauswasserautomat 4000/4 LCD, 4000/5 LCD, 5000/5 LCD, 6000/5 Inox LCD

Willkommen im Garten GARDENA...



Bitte lesen Sie die Gebrauchsanweisung sorgfältig und beachten Sie deren Hinweise. Machen Sie sich anhand dieser Gebrauchsanweisung mit dem Hauswasserautomat, dem richtigen Gebrauch sowie den Sicherheitshinweisen vertraut.



Aus Sicherheitsgründen dürfen Kinder und Jugendliche unter 16 Jahren sowie Personen, die nicht mit dieser Gebrauchsanweisung vertraut sind, den Hauswasserautomat nicht benutzen.

► Bitte bewahren Sie diese Gebrauchsanweisung sorgfältig auf.

Inhaltsverzeichnis

1. Einsatzgebiet Ihres GARDENA Hauswasserautomaten.	2
2. Für Ihre Sicherheit.	3
3. Funktion und Display.	3
4. Inbetriebnahme.	5
5. Bedienung.	6
6. Wartung.	7
7. Beheben von Störungen.	8
8. Außerbetriebnahme.	11
9. Lieferbares Zubehör.	11
10. Technische Daten.	12
11. Service.	12

1. Einsatzgebiet Ihres GARDENA Hauswasserautomaten

Bestimmung:

Der GARDENA Hauswasserautomat ist für die private Benutzung im Haus- und Hobbygarten bestimmt und nicht dafür vorgesehen, zum Betrieb von Bewässerungsgeräten und -systemen in öffentlichen Gartenanlagen eingesetzt zu werden.

Beim Einsatz der Pumpe zur Druckverstärkung darf der max. zul. Innendruck von 6 bar (druckseitig) nicht überschritten werden. Zu erhöhender Ausgangsdruck und Pumpendruck addieren sich.

- Beispiel: Druck am Wasserhahn = 1,5 bar, max. Druck des Hauswasserautomaten 4000/4 LCD = 4,4 bar, Gesamtdruck = 5,9 bar.

Förderflüssigkeiten:

Der GARDENA Hauswasserautomat kann zum Fördern von Regenwasser, Leitungswasser und chlorhaltigem Schwimmbadwasser eingesetzt werden.

Zu beachten:



Der GARDENA Hauswasserautomat ist nicht für Dauerbetrieb (z.B. Industrieinsatz, Dauerumwälzbetrieb) geeignet. Nicht gefördert werden dürfen ätzende, leicht brennbare, aggressive oder explosive Förderflüssigkeiten (wie Benzin, Petroleum oder Nitroverdünnung), Salzwasser sowie Lebensmittel. Die Temperatur der Förderflüssigkeit darf 35 °C nicht überschreiten. Vor Einbruch der Frostperiode ist der Hauswasserautomat zu entleeren (siehe 8. Außerbetriebnahme).

2. Für Ihre Sicherheit



Achtung! Stromschlag!

Es besteht Verletzungsgefahr durch elektrischen Strom.

- **Vor dem Befüllen, nach Außerbetriebnahme, bei Beheben von Störungen und vor der Wartung den Netzstecker ziehen.**

Aufstellort

Achtung: Die Benutzung der Pumpe an Schwimmbecken und Gartenteichen und ähnlichen Plätzen ist nur zulässig, wenn die Pumpe über einen Fehlerstromschutzschalter (FI-Schalter) betrieben wird (DIN VDE 0100-702 und 0100-738). Zudem muss die Pumpe stand- und überflutungssicher aufgestellt und gegen Hineinfallen geschützt sein. Als zusätzliche Sicherheit kann ein zugelassener Personenschutzschalter verwendet werden.

- Bitte fragen Sie eine Elektrofachkraft.

Anschlussleitungen

Die Angaben auf dem Typschild müssen mit den Daten des Stromnetzes übereinstimmen.

Netzanschluss- und Verlängerungsleitungen dürfen keine geringere Qualität haben als Gummischlauchleitungen mit Kurzzeichen H07 RNF nach DIN VDE 0620.

Das Kabel vor Hitze, Öl und scharfen Kanten schützen.

- Tragen Sie die Pumpe nicht am Kabel und benutzen Sie das Kabel nicht, um den Stecker aus der Steckdose zu ziehen.

In Österreich

In Österreich muss der elektrische Anschluss der ÖVE-EM 42, T2 (2000)/ 1979 § 22 gemäß § 2022.1 entsprechen. Danach dürfen Pumpen zum Gebrauch an Schwimmbecken und an Gartenteichen nur über einen Trenntransformator betrieben werden.

- Bitte fragen Sie Ihren Elektromeisterbetrieb.

In der Schweiz

In der Schweiz müssen ortsveränderliche Geräte, welche im Freien verwendet werden, über Fehlerstromschutzschalter angeschlossen werden.

Sichtprüfung

- Führen Sie vor Benutzung stets eine Sichtprüfung durch, um festzustellen, ob die Pumpe, insbesondere Netzkabel und Stecker, beschädigt ist.

Eine beschädigte Pumpe darf nicht benutzt werden.

- Pumpe im Schadensfall vom GARDENA Service oder dem autorisierten Elektrofachmann prüfen lassen.

Betriebssicherheit

- Setzen Sie die Pumpe nicht dem Regen aus und benutzen Sie die Pumpe nicht in nasser oder feuchter Umgebung.

Zur Verhinderung eines Trockenlaufs der Pumpe achten Sie bitte darauf, dass sich das Saugschlauchende stets im Fördermedium befindet.

- Befüllen Sie die Pumpe vor jeder Inbetriebnahme bis zum Überlauf (ca. 2 bis 3 l) mit Förderflüssigkeit!

Sand und andere schmirgelnde Stoffe in der Förderflüssigkeit führen zu schnellerem Verschleiß und Leistungsminderung.

- Bei sandhaltigem Wasser einen Pumpenvorfilter verwenden.

Die Mindest-Durchflussmenge beträgt 90 l / h (= 1,5 l / min.). Anschlussgeräte mit geringerem Durchsatz dürfen nicht betrieben werden.

Bei Einsatz der Pumpe zur Hauswasserversorgung sind die örtlichen Vorschriften der Wasser- und Abwasserbehörden zu beachten. Zusätzlich sind die Bestimmungen der DIN 1988 einzuhalten.

- Fragen Sie im Bedarfsfall Ihren Sanitärfachbetrieb.

3. Funktion und Display

Der Hauswasserautomat besitzt eine elektronische Steuerung. Die elektronische Steuerung wird von Impulsen des Druckschalters und von der Durchflusserkennung der Trockenlaufsicherung aktiviert. Der Druckschalter ist auf den Einschaltdruck von ca. 2,0 bar (= 20 m Höhe) werkseitig eingestellt. Diese Einstellung kann bei Bedarf durch den GARDENA Service geändert werden.

Die Trockenlaufsicherung schützt die Pumpe vor Schäden indem sie die Pumpe im Bedarfsfall abschaltet.

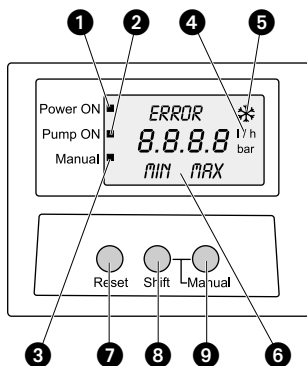

Display der elektronischen Steuerung

- ❶ Power ON Anzeige:**
Die Pumpe ist an das Stromnetz angeschlossen.
- ❷ Pump ON Anzeige:**
Die Pumpe pumpt.
- ❸ Manual Anzeige:**
Wird nur im manuellen Betrieb angezeigt.
- ❹ l/h oder bar Anzeige:**
Zeigt an, ob Durchfluss oder Druck angezeigt wird.
- ❺ Frostsymbol:**
Die Temperatur in der Pumpe war oder ist unter 3° C.
- ❻ MIN MAX Anzeige:**
 MIN: Der Durchfluss ist unter 300 l/h (5 l/min)
 MAX: Der Durchfluss ist maximal.
- ❼ Reset-Taste:**
Dient der Rückstellung der Durchflussanzeige *c u b,2*, dem Löschen des Frostsymbols und der Wiederinbetriebnahme nach einer Störung.
- ❽ Shift-Taste:**
Dient dem Weiterschalten der Anzeige.
- ❾ Manual-Taste:**
Dient bei gleichzeitigem Drücken der **Shift-Taste** dem manuellen Pumpen.

Betriebszustände

Ansaugzyklus	Power ON <input checked="" type="checkbox"/> Pump ON <input type="checkbox"/> Manual <input type="checkbox"/> 	Pump ON blinkt.	Pumpe versucht in max. 4 Minuten Wasser anzusaugen.
Durchfluss während des Betriebs (Pumpe fördert Wasser)	Power ON <input checked="" type="checkbox"/> Pump ON <input checked="" type="checkbox"/> Manual <input type="checkbox"/> 		Durchfluss > 300 l/h bis <i>MAX</i> (Anzeige in 100 l/h Schritten).
	Power ON <input checked="" type="checkbox"/> Pump ON <input checked="" type="checkbox"/> Manual <input type="checkbox"/> 		Maximaler Durchfluss.
	Power ON <input checked="" type="checkbox"/> Pump ON <input checked="" type="checkbox"/> Manual <input type="checkbox"/> 		Durchfluss > 90 l/h und < 300 l/h.
	Power ON <input checked="" type="checkbox"/> Pump ON <input type="checkbox"/> Manual <input type="checkbox"/> 	Pump ON blinkt.	Durchfluss < 90 l/h und Druckseite gedrosselt –oder– Durchfluss < 300 l/h und Saugseite gedrosselt.
Standby	Power ON <input checked="" type="checkbox"/> Pump ON <input type="checkbox"/> Manual <input type="checkbox"/> 		Keine Wasserentnahme und die Pumpe hat bei maximalen Druck abgeschaltet.

4. Inbetriebnahme

Aufstellort:

Der Aufstellort muss fest, trocken und gut belüftet sein und dem Hauswasserautomaten einen sicheren Stand ermöglichen.

➔ Pumpe in sicherem Abstand zum Fördermedium aufstellen.

Hauswasserautomat fest installieren:

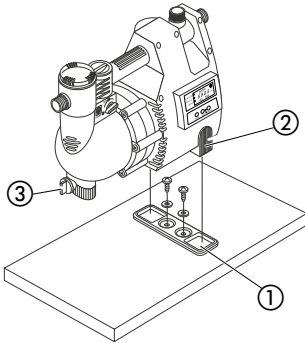

Die Befestigungsplatte verhindert das Verrutschen der Pumpe.

1. Befestigungsplatte ① auf eine geeignete Unterlage schrauben.
2. Pumpe mit beiden Füßen ② auf die Unterlage stellen.

Stellen Sie die Pumpe so auf, dass Sie ein entsprechend großes Auffanggefäß zum Entleeren der Pumpe oder der Anlage unter die Ablassschraube ③ bringen können.

Installieren Sie die Pumpe nach Möglichkeit höher als die Wasseroberfläche, aus der gepumpt werden soll. Sollte dies nicht möglich sein, installieren Sie zwischen Pumpe und Saugschlauch, z.B. für die Reinigung des eingebauten Filters, ein unterdruckfestes Absperrorgan.

Bei Festinstallation der Pumpe im Innenbereich zur Hauswasserversorgung ist der Hauswasserautomat zur Reduzierung von Geräuschen und Vermeidung von Beschädigungen des Druckschalters durch Vibration nicht fest mit starren Rohren, sondern über flexible Schlauchleitungen mit dem Rohrnetz zu verbinden.

Verwenden Sie bei der Festinstallation sowohl auf der Saugseite als auch auf der Druckseite geeignete Absperrorgane. Wichtig z.B. für Wartungs- und Reinigungsarbeiten oder für Stilllegungen.

Die Anschluss-Stücke auf der Saug- und Druckseite dürfen nur von Hand angezogen werden.

Schlauch an Saugseite anschließen:

Saugseitig keine Wasserschlauch-Stecksystemteile verwenden. Es muss ein vakuumfester Saugschlauch verwendet werden z.B.:

- GARDENA Sauggarnitur **Art. 1411**
- GARDENA Schlagbrunnen-Saugschlauch **Art. 1729**.

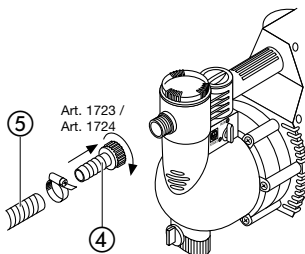

Um die Wiederansaugzeit zu verkürzen, empfehlen wir:

- die Verwendung eines Saugschlauchs mit Rückfluss-Stopp, der ein selbsttätiges Entleeren des Saugschlauchs nach Außerbetriebnahme des Hauswasserautomaten verhindert,
- bei hohen Ansaughöhen einen Saugschlauch mit kleinem Durchmesser.

1. Vakuumfesten Saugschlauch ⑤ über ein Anschluss-Stück (z.B. **Art. 1723 / 1724**) ④ mit dem Anschluss der Saugseite verbinden und luftdicht verschrauben.

2. Bei Saughöhen über 4 m, Saugschlauch ⑤ zusätzlich befestigen (z.B. an einen Holzpflöck binden).

Die Pumpe wird vom Gewicht des Saugschlauchs entlastet.

Bei sehr feiner Verschmutzung wird zusätzlich zum integrierten Filter ein **GARDENA Pumpen-Vorfilter Art. 1730 / 1731** empfohlen.

Schlauch an Druckseite anschließen:

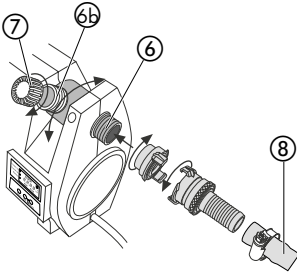

Der Schlauch kann wahlweise an das druckseitige 33,3 mm (G 1)-Gewinde des 120° schwenkbaren (6b) und/oder waagrechten Anschlusses (6) angeschlossen werden.

1. Nicht benötigten Anschluss mit beiliegender Verschlusskappe (7) verschließen.
2. Druckschlauch (8) mit dem Anschluss der Druckseite verbinden.

TIPP:

Verwenden Sie druckfeste Schläuche, wie z.B. den GARDENA Profi Plus-Schlauch mit 19 mm (3/4")-Durchmesser, **Art.-Nr. 4432/8452**, in Verbindung mit dem GARDENA Schnellkupplungs-Gewindestück mit 33,3 mm (G1)-Innengewinde, **Art.-Nr. 7109**, und der GARDENA Saug- und Hochdruckkupplung, **Art.-Nr. 7120**, für 19 mm (3/4")-Schläuche sowie eine GARDENA Schlauchschelle, **Art.-Nr. 7192**.

Auf keinen Fall Saugschläuche verwenden.

5. Bedienung

Hauswasserautomat anschalten:

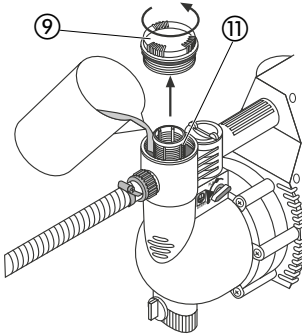

Gefahr! Stromschlag!

Es besteht Verletzungsgefahr durch elektrischen Strom.

→ Vor dem Befüllen den Hauswasserautomaten vom Netz trennen.



Achtung! Trockenlaufen der Pumpe!

→ Pumpe vor jedem Einschalten bis zum Überlauf (ca. 2 bis 3 l) mit Förderflüssigkeit befüllen.

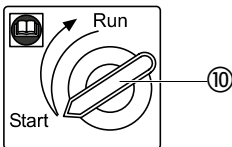

1. Deckel (9) der Filterkammer von Hand aufdrehen.
2. Drehschalter (10) auf **START** drehen.
Das integrierte Rückschlagventil wird geöffnet.
3. Eventuell vorhandene Absperrorgane in der Druckleitung (Anschlussgeräte, Wasserstopp, etc.) öffnen, damit die Luft beim Ansaugen entweichen kann.
4. Restwasser im Druckschlauch entleeren, damit die Luft beim Befüllen und Ansaugen entweichen kann.
5. Zu pumpende Flüssigkeit über den Einfüllstutzen (11) langsam bis zum Überlauf (ca. 2 bis 3 l) einfüllen.
6. Deckel (9) der Filterkammer wieder von Hand zudrehen.

Die angegebene maximale Selbstansaughöhe von 9 m (Art. 1769 8 m) wird nur erreicht, wenn die Pumpe über den Einfüllstutzen (11) bis zum Überlauf befüllt ist, und der Druckschlauch dabei und während des Selbstansaugens soweit nach oben gehalten wird, dass kein Fördermedium von der Pumpe über den Druckschlauch entweichen kann. Bei befüllten Saugschläuchen mit Rückflussstopp muss der Druckschlauch nicht nach oben gehalten werden.

7. Netzstecker in eine 230 V / 50 Hz Wechselstrom-Steckdose einstecken.

Achtung! Die Pumpe läuft sofort an!

Während des Ansaugzyklus (01) versucht die Pumpe in maximal 4 Minuten anzusaugen.

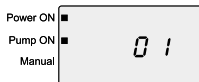

Ansaugzyklus

Power ON ■
Pump ON ■
Manual ■

**Normalbetrieb
(Standby)**

8. Wenn die Pumpe angesaugt hat, den Drehschalter ⑩ auf **RUN** drehen.
9. Absperrorgane in der Druckleitung wieder schließen.

Nach Erreichen des max. Drucks schaltet die Pumpe automatisch ab. Der Normalbetrieb (Standby) ist erreicht (R u t o).

Displayanzeigen wechseln:

<p>Power ON ■ Pump ON ■ Manual ■</p> <p>Im Betrieb: Durchflussanzeige in l/h. (in 100 l/h Schritten)</p>		
↓ Shift-Taste drücken.		
<p>Power ON ■ Pump ON ■ Manual ■</p> <p>Im Betrieb: Druckanzeige in bar. (in 0,2 bar Schritten)</p>	<p>Power ON ■ Pump ON ■ Manual ■</p> <p>Standby: Pumpe hat den max. Druck erreicht.</p>	
↓ Shift-Taste drücken.		
<p>Power ON ■ Pump ON ■ Manual ■</p> <p>Normalbetrieb (Display für 3 Sekunden)</p>	↔	<p>Power ON ■ Pump ON ■ Manual ■</p> <p>Fördermenge in m³ seit Inbetriebnahme. (Display für 3 Sekunden)</p>
↓ Shift-Taste drücken.		
<p>Power ON ■ Pump ON ■ Manual ■</p> <p>Normalbetrieb (Display für 3 Sekunden)</p>	↔	<p>Power ON ■ Pump ON ■ Manual ■</p> <p>Fördermenge in m³ seit letztem Reset. (Display für 3 Sekunden)</p>
<p>↓ Shift-Taste drücken um zur Durchflussanzeige, Druckanzeige oder Standby zurückzukehren. c u b . 1 und c u b . 2 gehen nach einer Minute automatisch zurück zur Durchflussanzeige, Druckanzeige oder Standby.</p>		

RESET-Taste:

Fördermengen-Anzeige c u b . 2 zurücksetzen:

Wenn während des Betriebszustands c u b . 2 (Fördermenge in m³ seit letztem Reset) die **RESET**-Taste gedrückt wird, wird nur die c u b . 2 Anzeige auf 0 zurückgesetzt. Das erlaubt das Messen der Fördermenge in beliebigen Zeitabschnitten.

→ **RESET**-Taste 2 Sekunden gedrückt halten.

Wiederinbetriebnahme nach einer Störung:

Im Fall einer Störung kann die Pumpe durch Drücken der **RESET**-Taste vorzeitig wieder eingeschaltet werden.

→ **RESET**-Taste drücken.

Nach dem Drücken der **RESET**-Taste erlischt das Frostsymbol.

6. Wartung



Gefahr! Stromschlag!

Es besteht Verletzungsgefahr durch elektrischen Strom.

→ Vor der Wartung den Netzstecker ziehen.

Eingebauten Filter reinigen:

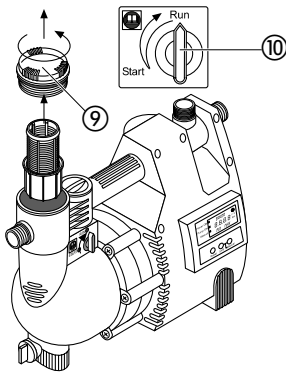

1. Drehschalter ⑩ auf **RUN** drehen.
2. Gegebenenfalls alle Absperrorgane der Saugseite schließen.
3. Deckel ⑨ der Filterkammer ausschrauben.
4. Filtereinheit senkrecht nach oben herausziehen.
5. Becher ⑫ festhalten, Filter ⑬ gegen den Uhrzeigersinn drehen **1** und herausziehen **2** (Bajonetverschluss).
6. Becher unter fließendem Wasser reinigen und den Filter z.B. mit einer weichen Bürste reinigen.
7. Filter in umgekehrter Reihenfolge wieder montieren.

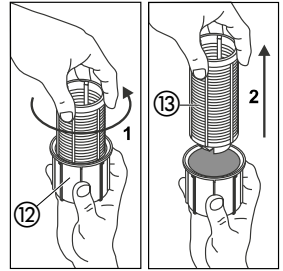

Rückschlagventil reinigen:

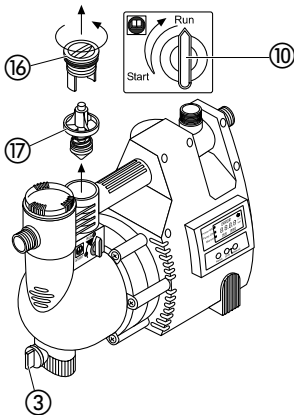

1. **Netzstecker ziehen.**
2. Drehschalter ⑩ auf **START** drehen.
3. Gegebenenfalls alle Absperrorgane der Saugseite schließen.
4. Alle Entnahmestellen öffnen, damit die Druckseite drucklos wird.
5. Ablass-Schraube ③ ausdrehen und Wasser ablassen.
6. Schraube ⑭ lösen und die Halter ⑮ nach oben **1** und hinten **2** in die Lagerrille schieben.
7. Deckel ⑯ des Rückschlagventils mit geeignetem Werkzeug ausdrehen.
8. Ventilkörper ⑰ entnehmen und unter fließendem Wasser reinigen.
9. Rückschlagventil in umgekehrter Reihenfolge wieder montieren.
10. Hauswasserautomat wieder einschalten (siehe 5. Bedienung).

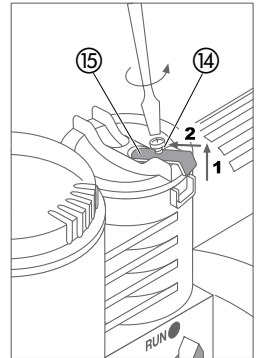

7. Beheben von Störungen



Gefahr! Stromschlag!

Es besteht Verletzungsgefahr durch elektrischen Strom.

→ Vor Arbeiten zum Beheben von Störungen, den Hauswasserautomat vom Netz trennen.

Power ON
Pump ON
Manual



Keine Displayanzeige

Mögliche Ursache

Stromausfall.

Abhilfe

→ Sicherung und Leitungen prüfen



	Thermoschutzschalter der Pumpe hat wegen Überlastung abgeschaltet.	<ul style="list-style-type: none"> → Netzstecker ziehen und Pumpe abkühlen lassen. → Auf maximale Temperatur der Förderflüssigkeit (35 °C) achten. → Auf ausreichende Belüftung achten.
	Elektrische Unterbrechung.	→ Pumpe an den GARDENA Service schicken.

Power ON ■ ERROR Pump ON 02 Manual	Die Pumpe hat nach Inbetriebnahme 4 Min. versucht Wasser anzusaugen. Die Pumpe ist nun eine Minute in Wartestellung, bevor ein neuer Ansaugversuch (Anzeige 01) startet.										
Power ON ■ ERROR Pump ON 03 Manual	Nach 4 Ansaugversuchen hat sich die Pumpe automatisch abgeschaltet.										
	<table border="1" style="width: 100%;"> <thead> <tr> <th style="text-align: left;">Mögliche Ursache</th> <th style="text-align: left;">Abhilfe</th> </tr> </thead> <tbody> <tr> <td>Undichtigkeit an der Saugseite.</td> <td>→ Alle Sauganschlüsse prüfen.</td> </tr> <tr> <td>Saugschlauchende befindet sich nicht mehr im Wasser.</td> <td>→ Saugschlauchende in das Wasser tauchen.</td> </tr> <tr> <td>Wasserreservoir (z. B. Zisterne) leer.</td> <td>→ Auf ausreichenden Wasserstand achten.</td> </tr> <tr> <td>Saugfilter oder Rückfluss-Stopp verstopft.</td> <td>→ Filter bzw. Rückfluss-Stopp reinigen.</td> </tr> </tbody> </table>	Mögliche Ursache	Abhilfe	Undichtigkeit an der Saugseite.	→ Alle Sauganschlüsse prüfen.	Saugschlauchende befindet sich nicht mehr im Wasser.	→ Saugschlauchende in das Wasser tauchen.	Wasserreservoir (z. B. Zisterne) leer.	→ Auf ausreichenden Wasserstand achten.	Saugfilter oder Rückfluss-Stopp verstopft.	→ Filter bzw. Rückfluss-Stopp reinigen.
Mögliche Ursache	Abhilfe										
Undichtigkeit an der Saugseite.	→ Alle Sauganschlüsse prüfen.										
Saugschlauchende befindet sich nicht mehr im Wasser.	→ Saugschlauchende in das Wasser tauchen.										
Wasserreservoir (z. B. Zisterne) leer.	→ Auf ausreichenden Wasserstand achten.										
Saugfilter oder Rückfluss-Stopp verstopft.	→ Filter bzw. Rückfluss-Stopp reinigen.										

Power ON ■ ERROR Pump ON 04 Manual	Die Pumpe schaltet nach Schließen des Verbrauchers ab, das Rückschlagventil schließt sich jedoch nicht.						
	<table border="1" style="width: 100%;"> <thead> <tr> <th style="text-align: left;">Mögliche Ursache</th> <th style="text-align: left;">Abhilfe</th> </tr> </thead> <tbody> <tr> <td>Drehschalter des Rückschlagventils ist auf START.</td> <td>→ Drehschalter auf RUN drehen.</td> </tr> <tr> <td>Rückschlagventil des Druckschalters blockiert.</td> <td>→ Rückschlagventil reinigen, (siehe 6. Wartung).</td> </tr> </tbody> </table>	Mögliche Ursache	Abhilfe	Drehschalter des Rückschlagventils ist auf START .	→ Drehschalter auf RUN drehen.	Rückschlagventil des Druckschalters blockiert.	→ Rückschlagventil reinigen, (siehe 6. Wartung).
Mögliche Ursache	Abhilfe						
Drehschalter des Rückschlagventils ist auf START .	→ Drehschalter auf RUN drehen.						
Rückschlagventil des Druckschalters blockiert.	→ Rückschlagventil reinigen, (siehe 6. Wartung).						

Power ON ■ ERROR Pump ON 06 Manual	Wassermangel während des Betriebs. Die Pumpe versucht 2 Mal (4 min. Pumpzeit mit 1 min. Pause) Wasser anzusaugen.				
Power ON ■ ERROR Pump ON 07 Manual	Die Pumpe befindet sich in Wartestellung bevor nach 1 min / 1 h / 5 h / 24 h erneute Ansaugversuche starten.				
Power ON ■ ERROR Pump ON 08 Manual	Die Pumpe versucht 3 Mal (jeweils 4 min. Pumpzeit nach 1 h / 5 h / 24 h Pause) Wasser anzusaugen.				
Power ON ■ ERROR Pump ON 09 Manual	Nach 5 Ansaugversuchen schaltet die Pumpe aus.				
	<table border="1" style="width: 100%;"> <thead> <tr> <th style="text-align: left;">Mögliche Ursache</th> <th style="text-align: left;">Abhilfe</th> </tr> </thead> <tbody> <tr> <td>Undichtigkeit an der Saugseite.</td> <td>→ Alle Sauganschlüsse prüfen.</td> </tr> </tbody> </table>	Mögliche Ursache	Abhilfe	Undichtigkeit an der Saugseite.	→ Alle Sauganschlüsse prüfen.
Mögliche Ursache	Abhilfe				
Undichtigkeit an der Saugseite.	→ Alle Sauganschlüsse prüfen.				

Saugschlauchende befindet sich nicht mehr im Wasser.	→ Saugschlauchende in das Wasser tauchen.
Wasserreservoir (z. B. Zisterne) leer.	→ Auf ausreichenden Wasserstand achten.
Saugfilter oder Rückfluss-Stopp verstopft.	→ Filter bzw. Rückfluss-Stopp reinigen.

Nach dem Beheben der Störungen **ERROR 03**, **ERROR 04**, **ERROR 09** kann die Pumpe nur durch Drücken der **RESET**-Taste wieder in Betrieb genommen werden.

Power ON <input checked="" type="checkbox"/> Pump ON <input type="checkbox"/> Manual <input type="checkbox"/>		Die Pumpe hat sich öfters ein- und ausgeschaltet, obwohl keine Wasserentnahme erfolgt ist.								
		<table border="1"> <thead> <tr> <th>Mögliche Ursache</th> <th>Abhilfe</th> </tr> </thead> <tbody> <tr> <td>Undichtigkeit auf der Druckseite (Leck).</td> <td>→ Druckleitung bzw. angeschlossenen Verbraucher auf Dichtigkeit prüfen.</td> </tr> <tr> <td>Schmutzablagerungen am Impeller der Trockenlaufsicherung.</td> <td>→ Mit dem GARDENA Service in Verbindung setzen.</td> </tr> <tr> <td>Durchfluss war mehrere Minuten < 90 l / h.</td> <td>→ Durchfluss erhöhen.</td> </tr> </tbody> </table>	Mögliche Ursache	Abhilfe	Undichtigkeit auf der Druckseite (Leck).	→ Druckleitung bzw. angeschlossenen Verbraucher auf Dichtigkeit prüfen.	Schmutzablagerungen am Impeller der Trockenlaufsicherung.	→ Mit dem GARDENA Service in Verbindung setzen.	Durchfluss war mehrere Minuten < 90 l / h.	→ Durchfluss erhöhen.
Mögliche Ursache	Abhilfe									
Undichtigkeit auf der Druckseite (Leck).	→ Druckleitung bzw. angeschlossenen Verbraucher auf Dichtigkeit prüfen.									
Schmutzablagerungen am Impeller der Trockenlaufsicherung.	→ Mit dem GARDENA Service in Verbindung setzen.									
Durchfluss war mehrere Minuten < 90 l / h.	→ Durchfluss erhöhen.									
<p>Hinweis: Schon bei einer kleinen Undichtigkeit (Verlust von wenigen ml) kann der Druck unter den Einschaltdruck der Pumpe absinken. Häufig sind kleine Undichtigkeiten an Wasserhähnen oder WC-Spülkästen die Ursache.</p>										

Beim **ERROR 10** (Leckage) kann die Pumpe nur durch Aus- und Einstecken des Netzsteckers wieder eingeschaltet werden.

Power ON <input checked="" type="checkbox"/> Pump ON <input type="checkbox"/> Manual <input type="checkbox"/>		Die Pumpe zeigt, dass der Durchfluss saugseitig < 300 l/h oder druckseitig < 90 l/h ist (MIN), obwohl keine Wasserentnahme erfolgt.						
		<table border="1"> <thead> <tr> <th>Mögliche Ursache</th> <th>Abhilfe</th> </tr> </thead> <tbody> <tr> <td>Größere Undichtigkeit auf der Druckseite.</td> <td>→ Undichtigkeit beseitigen.</td> </tr> <tr> <td>Filter verstopft.</td> <td>→ Filter reinigen und auf ausreichenden Wasserstand achten.</td> </tr> </tbody> </table>	Mögliche Ursache	Abhilfe	Größere Undichtigkeit auf der Druckseite.	→ Undichtigkeit beseitigen.	Filter verstopft.	→ Filter reinigen und auf ausreichenden Wasserstand achten.
Mögliche Ursache	Abhilfe							
Größere Undichtigkeit auf der Druckseite.	→ Undichtigkeit beseitigen.							
Filter verstopft.	→ Filter reinigen und auf ausreichenden Wasserstand achten.							

Manueller Betrieb zur Fehlersuche:

Zur Fehlersuche kann die Pumpe 10 Minuten angeschaltet werden ohne dass die Pumpe durch die Steuerelektronik vorzeitig abgeschaltet wird und einen Fehler (**ERROR**) meldet.

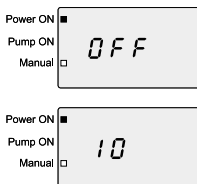

- Shift-** und **Manual-Taste** gleichzeitig drücken.
Die Steuerelektronik der Pumpe ist deaktiviert OFF.
- Erneut **Shift-** und **Manual-Taste** gleichzeitig drücken.
Pumpe startet im Manuellen Betrieb, Manual blinkt und die Restlaufzeit wird in Minuten (10) angezeigt.
- Erneut **Shift-** und **Manual-Taste** gleichzeitig drücken.
Der Manuelle Betrieb wird vorzeitig abgebrochen.

Durch Drücken der **RESET**-Taste gelangt man wieder zurück in den Normalbetrieb.

Bei sonstigen Störungen bitten wir Sie, sich mit dem GARDENA Service in Verbindung zu setzen.

8. Außerbetriebnahme

Überwintern / Nichtgebrauch:

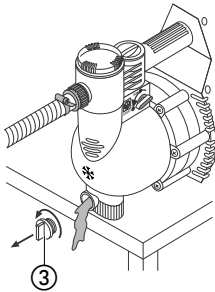

Vor Einbruch der Frostperiode ist der Hauswasserautomat zu entleeren.

1. Netzstecker der Pumpe ausstecken.
2. Drehschalter ⑩ auf **START** drehen.
3. Ablass-Schraube ③ ausdrehen.
Der Hauswasserautomat wird entleert.
4. Hauswasserautomat frostsicher und trocken lagern.

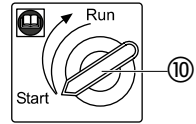

Entsorgung: (nach RL2002/96/EG)



Gerät darf nicht dem normalen Hausmüll beigefügt werden, sondern muss fachgerecht entsorgt werden.

► Wichtig für Deutschland: Gerät über Ihre kommunale Entsorgungsstelle entsorgen

9. Lieferbares Zubehör

GARDENA Sauggarnitur	vakuumfester Spiralschlauch, anschlussfertig mit Saugfilter und Rückfluss-Stopp 25 mm (1").	• Art.-Nr. 1411/1418
GARDENA Saugschläuche	Knick- und vakuumfest, wahlweise erhältlich als Meterware mit 19 mm (3/4")- oder 25 mm (1")-Durchmesser ohne Anschlussarmaturen oder als Fixlänge komplett mit Anschlussarmaturen.	
GARDENA Anschluss-Stücke		• Art.-Nr. 1723/1724
GARDENA Saugfilter mit Rückflußstop	Zur Bestückung der Saugschlauch-Meterware.	• Art.-Nr. 1726/1727/1728
GARDENA Pumpen-Vorfilter	Insbesondere empfohlen beim Fördern sandhaltiger Medien.	• Art.-Nr. 1730/1731
GARDENA Schlagbrunnen-Saugschlauch	Zum vakuumfesten Anschluss der Pumpe an Schlagbrunnen oder starre Rohre. Länge 0,5 m. Mit beidseitigem 33,3 mm, (G 1)-Innengewinde.	• Art.-Nr. 1729

10. Technische Daten

	Art. 1763	Art. 1765	Art. 1767	Art. 1769
Typ	4000/4 LCD	4000/5 LCD	5000/5 LCD	6000/5 Inox LCD
Nennleistung:	850 W	1000 W	1300 W	1000 W
Gewicht:	10 kg	10 kg	12 kg	12 kg
Max. Fördermenge:	3600 l / h	3600 l / h	4500 l / h	5500 l / h
Max. Förderhöhe:	44 m	50 m	52 m	46 m
Max. Druck (=Ausschaltdruck):	4,4 bar	5,0 bar	5,2 bar	4,6 bar
Einschaltdruck:	2,0 bar	2,0 bar	2,0 bar	2,0 bar
Max. Saughöhe:	9 m	9 m	9 m	8 m
Zul. Innendruck (druckseitig):	6 bar	6 bar	6 bar	6 bar
Pumpenlaufwerk:	Jet	Jet	Jet	4-stufig
Netzspannung / Netzfrequenz:	230 V / 50 Hz	230 V / 50 Hz	230 V / 50 Hz	230 V / 50 Hz
Schall-Leistungspegel L _{WA} ¹⁾	74 dB (A)	76 dB (A)	80 dB (A)	74 dB (A)

1) Messverfahren nach RL 2000/14/EG

11. Service

Wir bieten Ihnen umfangreiche Serviceleistungen

- Qualifizierte, schnelle und kostengünstige Reparatur durch unseren **Zentralen Reparaturservice**
– Bearbeitungsdauer in unserem Hause max. 5 Arbeitstage
- Einfache und kostengünstige Rücksendung an GARDENA durch **Abhol-Service (nur innerhalb Deutschland)**
– Abholung innerhalb von 2 Tagen
- Kompetente Beratung bei Störung / Reklamation durch unseren **Technischen Service**
- Schnelle und kostengünstige Ersatzteilversorgung durch unseren **Zentralen Ersatzteil-Service**
– Bearbeitungsdauer in unserem Haus max. 2 Arbeitstage

Garantie

Im Garantiefall sind die Serviceleistungen für Sie kostenlos.

GARDENA gewährt für dieses Produkt 2 Jahre Garantie (ab Kaufdatum). Diese Garantieleistung bezieht sich auf alle wesentlichen Mängel des Gerätes, die nachweislich auf Material- oder Fabrikationsfehler zurückzuführen sind. Sie erfolgt durch die Ersatzlieferung eines einwandfreien Gerätes oder durch die kostenlose Reparatur des eingesandten Gerätes nach unserer Wahl, wenn folgende Voraussetzungen gewährleistet sind:

- Das Gerät wurde sachgemäß und laut den Empfehlungen in der Gebrauchsanweisung behandelt.
- Es wurde weder vom Käufer noch von einem Dritten versucht, das Gerät zu reparieren.

Die Verschleißteile Laufrad und Filter sind von der Garantie ausgeschlossen.

Diese Hersteller-Garantie berührt die gegenüber dem Händler / Verkäufer bestehenden Gewährleistungsansprüche nicht.

Im Servicefall schicken Sie bitte das defekte Gerät zusammen mit dem Kaufbeleg und einer Fehlerbeschreibung frankiert an die auf der Rückseite angegebene Serviceadresse.

Nach erfolgter Reparatur senden wir das Gerät frei an Sie zurück.

**Ihre direkte Verbindung
zum Service in**

D **Deutschland**

**Reklamationen /
Reparaturen**

 GARDENA International
GmbH Technischer Service

Hans-Lorenser-Str. 40
89079 Ulm

 (07 31) 4 90 - Durchw. - 290

Technische Störungen /
Reklamationen - 300

Reparaturen und Antworten
auf Kostenvoranschläge

 (07 31) 4 90 - 30 7

@ t.service@gardena.com

**Produktberatung /
Ersatzteilbestellung**

 GARDENA International
GmbH Service Center

Hans-Lorenser-Str. 40
89079 Ulm

 (07 31) 4 90 - 12 3
Ersatzteilbestellung /
Allgem. Produktberatung

 (07 31) 4 90 - 24 9

@ servicecenter@gardena.com

Abholservice
 (0 18 03) 30 81 00

**Ihre direkte Verbindung
zum Service in**

A **Österreich**

CH **Schweiz**

Unsere Kunden in Österreich und in der Schweiz wenden sich
bitte an ihre Servicestelle (Anschrift siehe Umschlagseite):

Österreich ☎ 0 22 62 / 74 54 50

Schweiz ☎ 01 / 86 02 66 6

D <i>Produkthaftung</i>	<p>Wir weisen ausdrücklich darauf hin, dass wir nach dem Produkthaftungsgesetz nicht für durch unsere Geräte hervorgerufene Schäden einzustehen haben, sofern diese durch unsachgemäße Reparatur verursacht oder bei einem Teileaustausch nicht unsere originale GARDENA Teile oder von uns freigegebene Teile verwendet wurden und die Reparatur nicht vom GARDENA Service oder dem autorisierten Fachmann durchgeführt wird. Entsprechendes gilt für Ergänzungsteile und Zubehör.</p>
GB <i>Product Liability</i>	<p>We expressly point out that, in accordance with the product liability law, we are not liable for any damage caused by our units if it is due to improper repair or if parts exchanged are not original GARDENA parts or parts approved by us, and, if the repairs were not carried out by a GARDENA Service Centre or an authorised specialist. The same applies to spare parts and accessories.</p>
F <i>Responsabilité</i>	<p>Nous vous signalons expressément que GARDENA n'est pas responsable des dommages causés par ses appareils, dans la mesure où ces dommages seraient causés suite à une réparation non conforme, dans la mesure où, lors d'un échange de pièces, les pièces d'origine GARDENA n'auraient pas été utilisées, ou si la réparation n'a pas été effectuée par le Service Après-Vente GARDENA ou l'un des Centres SAV agréés GARDENA. Ceci est également valable pour tout ajout de pièces et d'accessoires autres que ceux préconisés par GARDENA.</p>
NL <i>Productaansprakelijkheid</i>	<p>Wij wijzen er nadrukkelijk op, dat wij op grond van de wet aansprakelijkheid voor producten niet aansprakelijk zijn voor schade ontstaan door onze apparaten, indien deze door onvakkundige reparatie veroorzaakt zijn, of er bij het uitwisselen van onderdelen geen gebruik gemaakt werd van onze originele GARDENA onderdelen of door ons vrijgegeven onderdelen en de reparatie niet door de GARDENA technische dienst of de bevoegde vakman uitgevoerd werd. Ditzelfde geldt voor extra-onderdelen en accessoires.</p>
S <i>Produktansvar</i>	<p>Tillverkaren är inte ansvarig för skada som orsakats av produkten om skadan beror på att produkten har reparerats felaktigt eller om, vid reparation eller utbyte, andra än Original GARDENA reservdelar har använts. Samma sak gäller för kompletteringsdelar och tillbehör.</p>
I <i>Responsabilità del prodotto</i>	<p>Si rende espressamente noto che, conformemente alla legislazione sulla responsabilità del prodotto, non si risponde di danni causati da nostri articoli se originati da riparazioni eseguite non correttamente o da sostituzioni di parti effettuate con materiale non originale GARDENA o comunque da noi non approvato e, in ogni caso, qualora l'intervento non venga eseguito da un centro assistenza GARDENA o da personale specializzato autorizzato. Lo stesso vale per le parti complementari e gli accessori.</p>
E <i>Responsabilidad de productos</i>	<p>Advertimos que conforme a la ley de responsabilidad de productos no nos responsabilizamos de daños causados por nuestros aparatos, siempre y cuando dichos daños hayan sido originados por arreglos o reparaciones indebidas, por recambios con piezas que no sean piezas originales GARDENA o bien piezas no autorizadas por nosotros, así como en aquellos casos en que la reparación no haya sido efectuada por un Servicio Técnico GARDENA o por un técnico autorizado. Lo mismo es aplicable para las piezas complementarias y accesorios.</p>
P <i>Responsabilidade sobre o produto</i>	<p>Queremos salientar que segundo a lei da responsabilidade do fabricante, nós não nos responsabilizaremos por danos causados pelo nosso equipamento, quando estes ocorrerem em decorrência de reparações inadequadas ou da substituição de peças por peças não originais da GARDENA, ou peças não autorizadas. A responsabilidade tornar-se-à nula também depois de reparações realizadas por oficinas não autorizadas pela GARDENA. Esta restrição valerá também para peças adicionais e acessórios.</p>
DK <i>Produktansvar</i>	<p>Vi gør udtrykkeligt opmærksom på at i henhold til produktansvarsloven er vi ikke ansvarlige for skader forårsaget af vores udstyr, hvis det er på grund af uautoriserede reparationer eller hvis dele er skiftet ud og der ikke er anvendt originale GARDENA dele eller dele godkendt af os, eller hvis reparationerne ikke er udført af GARDENA-service eller en autoriseret fagmand. Det samme gælder for ekstra udstyr og tilbehør.</p>

<p>D EU-Konformitätserklärung Maschinenverordnung (9. GSGVO) / EMVG / Niedersp. RL Der Unterzeichnete GARDENA Manufacturing GmbH · Hans-Lorenser-Straße 40, D-89079 Ulm bestätigt, dass die nachfolgend bezeichneten Geräte in der von uns in Verkehr gebrachten Ausführung die Anforderungen der harmonisierten EU-Richtlinien, EU-Sicherheitsstandards und produktspezifischen Standards erfüllen. Bei einer nicht mit uns abgestimmten Änderung der Geräte verliert diese Erklärung ihre Gültigkeit.</p>	Bezeichnung des Gerätes: Hauswasserautomat Description of the unit: Pressure Tank Unit Désignation du matériel : Pompe d'arrosage automatique Omschrijving van het apparaat: Hydrofoorpomp Produktbeskrivning: Pumpautomat Descrizione del prodotto: Pompa a intervento automatico Descripción de la mercancía: Bomba doméstica Descrição do aparelho: Bomba de Pressão Beskrivelse af enhederne: Husvandværk
<p>GB EU Certificate of Conformity The undersigned GARDENA Manufacturing GmbH · Hans-Lorenser-Str. 40 · D-89079 Ulm hereby certifies that, when leaving our factory, the units indicated below are in accordance with the harmonised EU guidelines, EU standards of safety and product specific standards. This certificate becomes void if the units are modified without our approval.</p>	Type: Art.-Nr.: Type: Art. No.: Type : 4000/4 LCD Référence : 1763 Type: 4000/5 LCD Art. nr.: 1765 Modello: 5000/5 LCD Art.: 1767 Tipo: 6000/5 Inox LCD Art. Nº: 1769 Type: Varenr.:
<p>F Certificat de conformité aux directives européennes Le constructeur, soussigné : GARDENA Manufacturing GmbH · Hans-Lorenser-Str. 40 · D-89079 Ulm déclare qu'à la sortie de ses usines le matériel neuf désigné ci-dessous était conforme aux prescriptions des directives européennes énoncées ci-après et conforme aux règles de sécurité et autres règles qui lui sont applicables dans le cadre de l'Union européenne. Toute modification portée sur ce produit sans l'accord express de GARDENA supprime la validité de ce certificat.</p>	EU-Richtlinien: 98/37/EG EU directives: 89/336/EG Directives européennes : EU-richtlijnen: EU direktiv: 73/23/EG Directive UE: Normativa UE: 93/68/EG Directrices da UE: EU Retningslinier: 2000/14/EG
<p>NL EU-overeenstemmingsverklaring Ondergetekende GARDENA Manufacturing GmbH · Hans-Lorenser-Str. 40 · D-89079 Ulm bevestigt, dat de volgende genoemde apparaten in de door ons in de handel gebrachte uitvoering voldoen aan de eis van, en in overeenstemming zijn met de EU-richtlijnen, de EU-veiligheidsstandaard en de voor het product specifieke standaard. Bij een niet met ons afgestemde verandering aan de apparaten verliest deze verklaring haar geldigheid.</p>	Schall-Leistungspegel: gemessen / garantiert Noise level: measured / guaranteed Puissance acoustique : mesurée / garantie Geluuidsniveau: gemeten / gegarandeerd Ljudnivå: uppmätt / garanterad Livello rumorosità: testato / garantito Nível sonoro: medido / garantizado Nível de ruído: medido / garantido Lydtryksniveau: afmålt / garanti 1763 74 dB (A) / 75 dB (A) 1765 76 dB (A) / 79 dB (A) 1767 80 dB (A) / 81 dB (A) 1769 74 dB (A) / 77 dB (A)
<p>S EU Tillverkarinty Undertecknad firma GARDENA Manufacturing GmbH · Hans-Lorenser-Straße 40 · D-89079 Ulm intygar härmed att nedan nämnda produkter överensstämmer med EU:s direktiv, EU:s säkerhetsstandard och produktspecifikation. Detta intyg upphör att gälla om produkten ändras utan vårt tillstånd.</p>	
<p>I Dichiarazione di conformità alle norme UE La sottoscritta GARDENA Manufacturing GmbH · Hans-Lorenser-Str. 40 · D-89079 Ulm certifica che il prodotto qui di seguito indicato, nei modelli da noi commercializzati, è conforme alle direttive armonizzate UE nonché agli standard di sicurezza e agli standard specifici di prodotto. Qualunque modifica apportata al prodotto senza nostra specifica autorizzazione invalida la presente dichiarazione.</p>	
<p>E Declaración de conformidad de la UE El que suscribe GARDENA Manufacturing GmbH · Hans-Lorenser-Str. 40 · D-89079 Ulm declara que la presente mercancía, objeto de la presente declaración, cumple con todas las normas de la UE, en lo que a normas técnicas, de homologación y de seguridad se refiere. En caso de realizar cualquier modificación en la presente mercancía sin nuestra previa autorización, esta declaración pierde su validez.</p>	Anbringningsjahr der CE-Kennzeichnung: Year of CE marking: Date d'apposition du marquage CE : Installatiejaar van de CE-aanduiding: CE-Märkningsår: 2004 Anno di rilascio della certificazione CE: Colocación del distintivo CE: Ano de marcação pela CE: CE-Märkningsår:
<p>P Certificado de conformidade da UE Os abaixo mencionados GARDENA Manufacturing GmbH · Hans-Lorenser-Str. 40 · D-89079 Ulm Por este meio certificam que ao sair da fábrica os aparelhos abaixo mencionados estão de acordo com as diretivas harmonizadas da UE, padrões de segurança e de produtos específicos. Este certificado ficará nulo se as unidades forem modificadas sem a nossa aprovação.</p>	 Peter Lameli
<p>DK EU Overensstemmelse certifikat Undertegnede GARDENA Manufacturing GmbH · Hans-Lorenser-Str. 40 · D-89079 Ulm bekræfter hermed, at enheder listet herunder, ved afsendelse fra fabrikken, er i overensstemmelse med harmoniserede EU retningslinier, EU sikkerheds standarder og produkt specifikations standarder. Dette certifikat træder ud af kraft hvis enhederne er ændret uden vor godkendelse.</p>	Ulm, den 12.07.2004 Technische Leitung Ulm, 12.07.2004 Technical Dept. Manager Fait à Ulm, le 12.07.2004 Direction technique Ulm, 12.07.2004 Technisch directeur Ulm, 2004.07.12 Technical Director Ulm, 12.07.2004 Direzione Tecnica Ulm, 12.07.2004 Dirección Técnica Ulm, 12.07.2004 Director Técnico Ulm, 12.07.2004 Teknisk direktør

Pumpen-Kennlinie:

Performance characteristics

Courbes de performance

Prestatiegrafiek

Pumpens kännetecken

Curva di rendimento

Curva característica de la bomba

Características de performance

Ydelses karakteristika

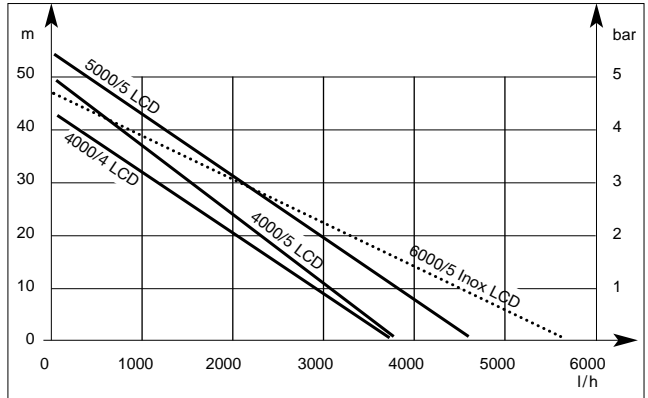

- D** Die Leistungsdaten der Pumpenkennlinie sind gemessen bei einer Saughöhe von 0,5 m und unter Verwendung eines 25 mm (1")-Saug Schlauchs.
- GB** Technical data of the above performance characteristics is measured at a suction height of 0.5 m using a 25 mm (1") suction hose.
- F** Les performances ont été déterminées avec une hauteur d'aspiration de 0,5 m et en utilisant un tuyau d'aspiration de \varnothing int. 25 mm.
- NL** De capaciteitsgegevens in de grafiek zijn gemeten bij een aanzuighoogte van 0,5 m en bij gebruik van een 25 mm (1")-aanzuigslang.
- S** Värdena ovan är utmätta på en sughöjd av 0,5 m med 25 mm (1") sugslang.
- I** Le prestazioni indicate nella curva di rendimento presuppongono un'altezza di aspirazione pari a 0,5 m e l'impiego di un tubo da 25 mm (1").
- E** Los datos de rendimiento de la curva característica de la bomba se han medido con una altura de succión de 0,5 m y con una manguera de succión de 25 mm (1").
- P** A informação técnica com as características de performance acima descritas foram medidas com uma altura de sucção de 0,5 m, com uma mangueira de sucção de 25 mm (1").
- DK** Tekniske data for de ovennævnte ydelses karakteristika er målt ved en sugehøjde på 0,5 m og en sugeslange på 25 mm (1").

Deutschland

GARDENA International GmbH
Service Center
Hans-Lorenser-Straße 40
D-89079 Ulm
Produktfragen: (0731) 490-123
Reparaturen: (0731) 490-290

Argentina

Argensem S.A.
Calle Colonia Japonesa s/n
(1625) Loma Verde
Escobar, Buenos Aires

Australia

NYLEX Consumer Division
76-88 Mills Road, P.O. Box 722
Braeside 3195
Melbourne, Victoria

Austria

GARDENA Österreich Ges. m.b.H.
Stettnerweg 11-15
2100 Korneuburg

Belgium

MARKT (Belgium) NV/SA
Sterrebeekstraat 163
1930 Zaventem

Brazil

RGS Comercial Ltda
Av. Marginal do Rio Pinheiros, 5200
Edifício Montreal - Bloco e - Terreo
05693-000 - São Paulo - S.P.

Bulgaria / България

ДЕНЕКС ООД
Бул. "Г.М.Димитров" 16 ет.4
София 1797

Canada

GARDENA Canada Ltd.
100, Summerlea Road
Brampton, Ontario
Canada L6T 4X3

Chile

Antonio Martinic Y CIA. LTDA.
Gilberto Fuenzalida 185 Loc.
Las Condes - Santiago de Chile

Costa Rica

Compania Exim
Euroiberoamericana S.A.
Av 12 bis Calle 16 y 18,
Bodegas Keith y Ramirez
San José

Cyprus

FARMOKIPIKI LTD
P.O. Box 7098
74, Digeni Akrita Ave.
1641 Nicosia

Czech Republic

GARDENA spol. s.r.o.
Řípská 20a, č.p. 1153
62700 Brno

Denmark

GARDENA Danmark A/S
Naverland 8
2600 Glostrup

Finland

Habitec Oy, Martinkyläntie 52
01720 Vantaa

France

GARDENA France
Service Après-Vente
BP 50080
95948 ROISSY CDG Cedex

Great Britain

GARDENA UK Ltd.
27-28 Brenkley Way
Bleazard Business Park
Seaton Burn
Newcastle upon Tyne NE13 6DS

Greece

Agrokop G. Psomadopoulos & Co.
33 A, Ifestou str. - 194 00
Industrial Area Koropi, Athens

Hungary

GARDENA Magyarorszáig Kft.
Késmárc utca 22, 1158 Budapest

Iceland

Heimilistaeki hf
Saetun 8, P.O. Box 5340
125 Reykjavik

Republic of Ireland

Michael McLoughlin & Sons
Hardware Limited, Long Mile Road
Dublin 12

Italy

GARDENA Italia S.p.A.
Via Donizetti 22, 20020 Lainate (MI)

Japan

KAKUICHI Co. Ltd.
Yamato Bldg. 5-3-1, Kojimachi
Chiyoda-ku. Tokyo 102

Kroatien

KLIS d.o.o.
Stančičeva 79, 10419 Vukovina

Kuba

Comersa s.r.o/Ltd, Calle 17 N°4
entre O y N, Edificio Someillan
piso 8, La Habana

Luxembourg

Magasins Jules Neuberg
Grand Rue 30, Case Postale No. 12
Luxembourg 2010

Netherlands

GARDENA Nederland B.V.
Postbus 50176
1305 AD ALMERE

Neth. Antilles

Jonka Enterprises N.V.
Sta. Rosa Weg 196
P.O. Box 8200, Curaçao

New Zealand

NYLEX New Zealand
22 Saleyards Road Otahuhu
Private Bag 94001
SAMC Manukau
NEUSEELAND

Norway

GARDENA Norge A/S
Postboks 214, 2013 Skjetten

Poland

GARDENA Polska Sp. z o.o.
Szymanów 9d, 05-532 Baniochka

Portugal

GARDENA, Lda.
Recta da Granja do Marquês
Edif. GARDENA
Algueirão, 2725-596 Mem Martins

Romania

MADEX International SRL
Str. Avionului 17, bl.6D, Ap. 1
Sect. 1 Bucuresti

Russia / Россия

АО АМИДА ТТЦ
ул. Мосфильмовская 66
117330 Москва

Singapore

Hy - Ray Enterprises
Block 1002 Toa Payoh Industrial
Park #07-1433/1435/1451
Singapore 319074

Slowakei (Slowakische Republik)

Gardena Slovensko, s. r. o.
Bohrova c. 1, 851 01 Bratislava

Slovenia

KLIS d.o.o. Stančičeva 79
10419 Vukovina

South Africa

GARDENA South Africa (Pty.) Ltd.
P.O. Box 11534, Vorna Valley 1686

Spain

GARDENA IBÉRICA S.L.
C/Basauri, nº 6
La Florida, 28023 Madrid

Sweden

GARDENA Svenska AB
Box 9003, 20039 Malmö

Switzerland

GARDENA AG, Bitziberg 1
8184 Bachenbülach

Ukraine / Украина

АОЗТ АЛЬЦЕСТ
ул. Гайдара 50, г. Киев 01033

Turkey

Dost Diş Ticaret Mümessillik A.Ş.
Yeşilbağlar Mah. Başkent
Cad. No. 26, 81430 Pendik-İstanbul
Gardena/Dost Diş Ticaret
Mümessillik A.Ş.
Yeşilbağlar Mah. Başkent
Cad. No. 26, 81430 Pendik-İstanbul

USA

GARDENA, 3085 Shawnee Drive
Winchester, VA 22604

1763-20.960.02/0041
© GARDENA Manufacturing GmbH
D-89070 Ulm
<http://www.gardena.com>