

ALUTEC
MÜNCHEN

DIE BOX
OFFEN FÜR ALLES

Farbliche und technische Änderungen vorbehalten 08.16 www.agentur-rubel.de



ALUTEC MÜNCHEN GmbH
Am Haag 10
82166 Gräfelfing
Tel. 089-542 4499-0
Fax 089-542 4499-99
www.alutec.net

**Starke Aluminiumboxen
in allen Größen
für Lagerung, Logistik,
Freizeit und vieles mehr**

ALUTEC
MÜNCHEN

DIE BOX
OFFEN FÜR ALLES



ALUTEC München Aluminiumboxen – die intelligente Lösung für Transport & Lagerung im Handwerk, in der Industrie und im Privatbereich

Wir von ALUTEC München sind seit über 25 Jahren Spezialisten im Bereich Aluminiumtransport- und Aufbewahrungsbehälter – von marktgerechten Standardlösungen bis hin zu Sonderanfertigungen.

Unsere hochwertigen Aluminiumboxen in unterschiedlichen Ausführungen und praxiserprobten Größen sorgen für Ordnung und Sicherheit in allen Bereichen des Lebens.

Ob im Handwerk, im Büro oder im Privatbereich: wenn es um Lagerung, Transport und Archivierung geht, sind unsere Aluminiumboxen dank ihrer Robustheit bei geringem Eigengewicht immer die richtige Wahl!

Ihre Vorteile:

- **Alles aus einer Hand**
Als innovatives, dynamisches Team, zusammengesetzt aus Fachleuten für Entwicklung, Einkauf, Vertrieb und Logistik bieten wir unseren Kunden alles aus einer Hand. Da wir unsere Produkte selbst entwickeln und ab Lager in kleinen und großen Stückzahlen liefern, garantieren wir persönlich für Qualität und herausragenden Service.
- **Innovativ, kompetent und individuell**
Dank unserer jahrzehntelangen Erfahrung und unserem „Ohr am Markt“ wissen wir genau, was unsere Kunden brauchen und wollen. In hoher Qualität erfüllen wir Ihre Kundenwünsche – egal ob Serienfertigung oder Sonderanfertigung.
- **Zuverlässig, schnell und termintreu**
Für unsere Kunden in Deutschland dient unser Zentrallager in Unterschleißheim bei München als Pufferstation. Jeder Auftrag, der bis 12 Uhr eingeht, wird i.d.R. noch am selben Tag zum Versand gebracht.
- **Unser Service, sympathisch und zukunftsorientiert**
Für die Bedürfnisse unserer Kunden haben wir immer ein offenes Ohr und stehen Ihnen gerne mit Rat und Tat zur Seite. Eventuell auftretende Reklamationen werden auf dem schnellsten Weg so kulant wie möglich erledigt. Für alle unsere Produkte ist eine Vielzahl von Ersatzteilen verfügbar.

Inhalt

Ein genialer Werkstoff	4-5
A-Boxen-Serie	6-9
B-Boxen-Serie	10-13
Büroboxen	14-17
C-Boxen-Serie	18-21
D-Boxen-Serie	22-25
Riffelblechboxen	26-29
U-Boxen-Serie	30-33
Sonderboxen	34-35
Zubehör	36-37
Gesamtübersicht	38-39



Aluminium – ein genialer Werkstoff

Leicht, formstabil,
witterungsbeständig und langlebig

Ein Werkstoff der Zukunft

Ob in der Luft- und Raumfahrt, Architektur oder Automobiltechnik, Aluminium ist der perfekte Werkstoff, um Stabilität und Leichtigkeit in Perfektion zu kombinieren.



Leicht und stabil

Durch sein geringes Eigengewicht hat Aluminium wesentliche Vorteile gegenüber anderen Werkstoffen. Wesentlich leichter als Stahl sowie schlag- und formbeständiger als Kunststoff ist Aluminium das perfekte Material für hochwertige Transportboxen.



Geruchsneutral und hygienisch

Die glatten, geruchsneutralen Oberflächen unserer Aluminiumboxen sind leicht zu pflegen. So eignen sie sich optimal zur Lagerung und zum Transport von empfindlichen Gütern wie z. B. Konfektionswaren, verpackten Fleischwaren, Obst und Backwaren.



Korrosions- und witterungsbeständig

Aluminium ist absolut korrosionsbeständig und dampfdurchlässig und schützt so den Inhalt über lange Zeit vor Schmutz, Staub und Feuchtigkeit.



Temperaturneutral

Aluminium schützt den Inhalt kurzzeitig vor übermäßigen Temperaturschwankungen. Optimal für Aufbewahrung und Transport von elektronischen Geräten, Film- und Fotogerät, Lebensmittel u.v.m.



Magnetisch neutral

Aluminium ist frei von Ferromagnetismus. Für ganz spezielle Einsatzbereiche z.B. in Labors hat dies eindeutige Vorteile.



A-Boxen-Serie

Universell und flexibel

Preiswerte und universell nutzbare Aluminiumboxen
für alles rund um Freizeit, Hobby und Werkstatt.



A-Boxen-Serie

Preiswerte Einstiegsboxen für alle Bereiche des Lebens.
Offen für alles sind sie ideal geeignet für die Aufbewahrung in Haus,
Werkstatt oder Büro.

Ausführung:

- Korrosions-, witterungs- und temperaturbeständig
- Volumen 40 Liter aus 0,8 mm starkem Aluminium mit Eck-Verstärkungssicken
- Volumen 81 Liter aus 1,0 mm starkem Aluminium mit Eck-Verstärkungssicken
- Robuste Hebelspannverschlüsse mit Bohrungen für Vorhängeschloss oder Plombenverschluss, sowie Vorbereitung zur Montage von Zylinderschlössern (siehe Zubehör)
- Leicht, stabil und formbeständig durch Kasten- und Deckelrahmen aus Aluminiumprofilen
- Staub- und spritzwassergeschützt durch umlaufende und auswechselbare Gummidichtung im Rahmenprofil
- Ergonomische, hoch belastbare, selbst-einklappende Sicherheitstragegriffe mit rutschfester Kunststoffummantelung



Zubehör:

Zylinderschloss

Schloss mit 2 Schlüsseln gleichschließend
Art. Nr. 31001 (Seite 36)

Schloss mit 2 Schlüsseln verschiedenschließend
Art. Nr. 31001V (Seite 36)



Aluminium-Spezialprofil mit auswechselbarer Gummidichtung
zum Schutz vor Staub und Spritzwasser



Sicherheits-Tragegriffe
selbsteinklappend und hoch belastbar.
Mit handsympathischer Kunststoffummantelung



Geprägte Ecksicken
für hohe Formstabilität bei geringem Eigengewicht

ALUTEC
MÜNCHEN



Robuste Hebelspannverschlüsse
mit Bohrungen für Vorhängeschloss oder Plombenverschluss, sowie Vorbereitung zur Montage von Zylinderschlössern (siehe Zubehör)



Hervorragender Schutz
vor äußeren Einflüssen wie Spritzwasser, Feuchtigkeit und Staub

Typ	Artikel Nr.	Innenmaße mm LxBxH	Außenmaße mm LxBxH	Inhalt ltr.	Gewicht kg
A 40	34040	540 x 340 x 220	555 x 367 x 240	40	2,60
A 81	34081	760 x 350 x 300	775 x 375 x 320	81	4,40

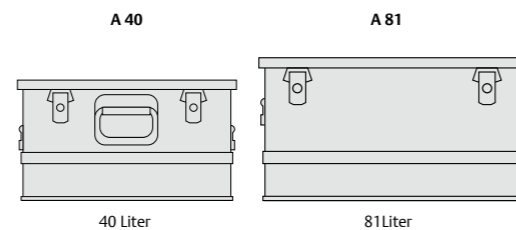

B-Boxen-Serie

Jederzeit einsatzbereit

Standard-Aluminiumboxen mit zwei
Zylinderschlössern in praxisbewährten
Größen. Perfekt und praktisch für Haushalt,
Reise, Werkstatt und Montage.



B-Boxen-Serie

Preiswerte Standardboxen mit Zylinderschlössern für alles, was gut aufgehoben und sicher transportiert werden muss.

Ausführung:

- Korrosions-, witterungs- und temperaturbeständig
- Aus 0,8 mm starkem Aluminium mit Eck-Verstärkungssicken
- Leicht, stabil und formbeständig durch Boden-, Kasten- und Deckelrahmen aus Aluminiumprofilen
- Staub- und spritzwassergeschützt durch umlaufende und auswechselbare Gummidichtung im Rahmenprofil
- Robuste Hebelspanverschlüsse mit zusätzlichen Bohrungen für Vorhängeschloss oder Plombenverschluss, 2 Zylinderschlösser serienmäßig installiert
- Stabiler Klappdeckel mit zwei Fangbändern zur Entlastung der Scharniere
- Ergonomische, hoch belastbare, selbst-einklappende Sicherheitstragegriffe mit rutschfester Kunststoffummantelung

Zubehör:



Transportwagen
für die Boxen B 29, B 47, B 70, B 90
Art. Nr. 36600
(Seite 36)



Würfelschaum für Transportschutz
für die Box B 29
Art. Nr. 36029
für die Box B 47
Art. Nr. 36047
für die Box B 90
Art. Nr. 36091
für die Box B 140
Art. Nr. 36140
(Seite 36)



Trennwand-Set
für die Boxen B 47, B 90
Art. Nr. 31010
(Seite 36)



Fangbänder
zur Entlastung der Scharniere



Aluminium-Spezialprofil mit auswechselbarer Gummidichtung
zum Schutz vor Staub und Spritzwasser



Sicherheitstragegriffe
selbsteinklappend und hoch belastbar. Mit handsympathischer Kunststoffummantelung



Geprägte Ecksicken
für hohe Formstabilität bei geringem Eigengewicht



Typ	Artikel Nr.	Innenmaße mm LxBxH	Außenmaße mm LxBxH	Inhalt ltr.	Gewicht kg
B 29	31029	400 x 300 x 245	430 x 330 x 275	29	2,80
B 47	31047	550 x 350 x 245	580 x 380 x 275	47	3,60
B 70	31070	565 x 360 x 350	595 x 390 x 380	70	4,10
B 90	31090	750 x 350 x 350	780 x 380 x 380	90	4,90
B 140	31140	870 x 460 x 350	900 x 490 x 380	140	6,20
B 184	31184	760 x 530 x 457	790 x 560 x 487	184	8,20



Robuste Hebelspanverschlüsse
mit zusätzlichen Bohrungen für Vorhängeschloss oder Plombenverschluss, 2 Zylinderschlösser serienmäßig installiert



Hervorragender Schutz
vor äußeren Einflüssen wie Spritzwasser, Feuchtigkeit und Staub

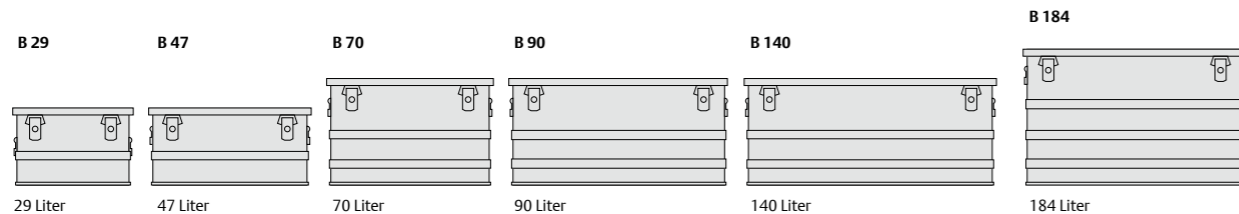

Büroboxen

Gut organisiert ...

... auf Reisen und im Archiv.



Büroboxen

Die perfekte Bürobox mit Vorrichtung für Hängeordner, Hängehefter und Mappen. Dieser Boxentyp schafft Ordnung im Büro oder Archiv. Mobil haben Sie alles im Griff – ob beim Steuerberater oder beim Kunden.

Ausführung:

- **Volumen 50 Liter**
4 Ordner 75 mm Rückenbreite oder 6 Ordner 50 mm Rückenbreite
- Gurtführungen für PKW-Sicherheitsgurt
- **Volumen 72 Liter**
8 Ordner 75 mm Rückenbreite oder 12 Ordner 50 mm Rückenbreite
- **Beide Ausführungen**
- Beidseitig fest montierte Hängeregisterschienen
- Abnehmbarer Klappdeckel
- Aus 0,8 mm starkem Aluminium mit Eck-Verstärkungssicken
- Leicht, stabil und formbeständig durch Boden-, Kasten- und Deckelrahmen aus Aluminiumprofilen
- Korrosions-, witterungs- und temperaturbeständig
- Staub- und spritzwassergeschützt durch umlaufende und auswechselbare Gummidichtung im Rahmenprofil
- Ergonomische, hoch belastbare, selbst-einklappende Sicherheitstragegriffe mit rutschfester Kunststoffummantelung
- Robuste Hebelspannverschlüsse mit Bohrungen für Vorhängeschloss oder Plombenverschluss, sowie Vorbereitung zur Montage von Zylinderschlössern (siehe Zubehör)

Zubehör:



Zylinderschloss

Schloss mit 2 Schlüsseln gleichschließend
Art. Nr. 31001 (Seite 36)
Schloss mit 2 Schlüsseln verschiedenschließend
Art. Nr. 31001V (Seite 36)



Integrierte Gurtführung für Sicherheitsgurt

Serienausstattung bei Typ B 50



Fest montierte Schienen für Hängeordner und Hängemappen



Aluminium-Spezialprofil mit auswechselbarer Gummidichtung zum Schutz vor Staub und Spritzwasser



Sicherheits-Tragegriffe

selbsteinklappend und hoch belastbar. Mit handsympathischer Kunststoffummantelung



Geprägte Ecksicken

für hohe Formstabilität bei geringem Eigengewicht

ALUTEC

MÜNCHEN



B 50

B 72



Robuste Hebelspannverschlüsse

mit Bohrungen für Vorhängeschloss oder Plombenverschluss, sowie Vorbereitung zur Montage von Zylinderschlössern (siehe Zubehör)



Hervorragender Schutz

vor äußeren Einflüssen wie Spritzwasser, Feuchtigkeit und Staub

Typ	Artikel Nr.	Innenmaße mm LxBxH	Außenmaße mm LxBxH	Inhalt ltr.	Gewicht kg
B 50	31050	400 x 400 x 290	440 x 440 x 320	50	3,00
B 72	31072	605 x 405 x 290	640 x 440 x 320	72	4,00

B 50

B 72

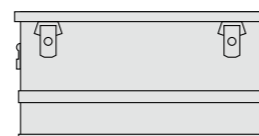
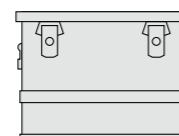

50 Liter

72 Liter



C-Boxen-Serie

Bärenstark

Extra stark
durch 1 mm Wandstärke.



C-Boxen-Serie

Extra stabile Aluboxen-Serie aus 1 mm starkem Aluminiumblech für den Transportschutz empfindlicher oder schwererer Produkte wie Handwerkermaschinen, Werkzeug oder Fotogerät.

Ausführung:

- Korrosions-, witterungs- und temperaturbeständig
- Aus 1 mm starkem Aluminium mit Eck-Verstärkungssicken
- Leicht, stabil und formbeständig durch Boden-, Kasten- und Deckelrahmen aus Aluminium-Massivprofilen
- Staub- und spritzwassergeschützt durch umlaufende und auswechselbare Gummidichtung im Rahmenprofil
- Robuste Hebelspanverschlüsse mit Bohrungen für Vorhängeschloss oder Plombenverschluss, sowie Vorbereitung zur Montage von Zylinderschlössern (siehe Zubehör)
- Stabiler Klappdeckel mit zwei Fangbändern zur Entlastung der Scharniere
- Ergonomische, hoch belastbare, selbsteinklappende Sicherheitstragegriffe mit rutschfester Kunststoffummantelung

Zubehör:



Zylinderschloss

Schloss mit 2 Schlüsseln gleichschließend
Art. Nr. 31001 (Seite 36)
Schloss mit 2 Schlüsseln verschiedenschließend
Art. Nr. 31001V (Seite 36)



Räder-Anbausatz

Art. Nr. 36500
(Seite 36)



Transportwagen

für die Boxen C 29, C 47, C 76, C 91
Art. Nr. 36600
(Seite 36)



Würfelschaum für Transportschutz

für die Box C 29
Art. Nr. 36029
für die Box C 47
Art. Nr. 36047
für die Box C 76
Art. Nr. 36076
für die Box C 91
Art. Nr. 36091
für die Box C 140
Art. Nr. 36140 (Seite 36)



Trennwand-Set

für die Boxen C 47, C 76, C 91
Art. Nr. 31010
(Seite 36)



Fangbänder

zur Entlastung der Scharniere



Aluminium-Spezialprofil mit auswechselbarer Gummidichtung

zum Schutz vor Staub und Spritzwasser



Sicherheits-Tragegriffe

selbsteinklappend und hoch belastbar. Mit handsympathischer Kunststoffummantelung



Geprägte Ecksicken

für hohe Formstabilität bei geringem Eigengewicht

ALUTEC

MÜNCHEN



C 29

C 47

C 140



Robuste Hebelspanverschlüsse

mit Bohrungen für Vorhängeschloss oder Plombenverschluss, sowie Vorbereitung zur Montage von Zylinderschlössern (siehe Zubehör)



Hervorragender Schutz

vor äußeren Einflüssen wie Spritzwasser, Feuchtigkeit und Staub

Typ	Artikel Nr.	Innenmaße mm LxBxH	Außenmaße mm LxBxH	Inhalt ltr.	Gewicht kg
C 29	30029	400 x 300 x 245	432 x 335 x 277	29	3,00
C 47	30045	550 x 350 x 245	582 x 385 x 277	47	4,20
C 76	30076	560 x 350 x 380	592 x 385 x 409	76	5,10
C 91	30086	750 x 350 x 350	782 x 385 x 379	91	5,90
C 140	30140	870 x 460 x 350	902 x 495 x 379	140	7,50

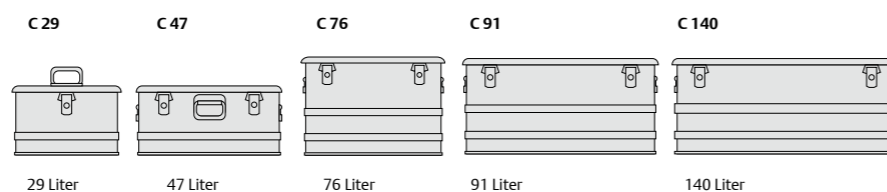

D-Boxen-Serie

Stark in allen Größen

Universelle Logistikboxen mit 1 mm
Wandstärke. Stark belastbar und
stapelbar durch passgenaue, robuste
Stapelecken.



D-Boxen-Serie

Robuste Transportboxen-Serie aus 1 mm starkem Aluminiumblech speziell für den Dauereinsatz im gewerblichen Bereich.

Um ein sicheres und platzsparendes Stapeln und Transportieren zu gewährleisten sind diese Boxen mit robusten Stapelecken ausgerüstet.

Ausführung:

- Korrosions-, witterungs- und temperaturbeständig
- Aus 1,0 mm starkem Aluminium D 400: Boden und Deckel aus 1,2 mm starkem Aluminium, Korpus 1 mm D 455: Deckel aus 1,5 mm starkem Aluminium, Boden und Korpus 1 mm
- Leicht, stabil und formbeständig durch Boden-, Kasten- und Deckelrahmen aus Aluminium-Massivprofilen
- Staub- und spritzwassergeschützt durch umlaufende und auswechselbare Gummidichtung im Rahmenprofil
- Robuste Hebelspanverschlüsse mit Bohrungen für Vorhängeschloss oder Plombenverschluss, sowie Vorbereitung zur Montage von Zylinderschlössern (siehe Zubehör)
- Stabiler Klappdeckel mit zwei Fangbändern zur Entlastung der Scharniere
- Ergonomische, hoch belastbare, selbsteinklappende Sicherheitstragegriffe mit rutschfester Kunststoffummantelung

Zubehör:



Zylinderschloss

Schloss mit 2 Schlüsseln gleichschließend
Art. Nr. 31001 (Seite 36)
Schloss mit 2 Schlüsseln verschiedenschließend
Art. Nr. 31001V (Seite 36)

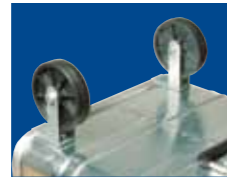

Räder-Anbausatz

Art. Nr. 36500 (Seite 36)



Transportwagen

für die Boxen D 29, D 47, D 76, D 91
Art. Nr. 36600 (Seite 36)

NEU



Transportwagen

für die Boxen D 157 und D 240
Art. Nr. 36609
für die Box D 415
Art. Nr. 36610 (Seite 36)



Würfelschaum für Transportschutz

für die Box D 29
Art. Nr. 36029
für die Box D 47
Art. Nr. 36047
für die Box D 76
Art. Nr. 36076
für die Box D 91
Art. Nr. 36091
für die Box D 140
Art. Nr. 36140 (Seite 36)



Trennwand-Set

für die Boxen D 47, D 76, D 91
Art. Nr. 31010 (Seite 36)



Robuste Stapelecken aus schlagfestem Kunststoff

für einfaches Stapeln



Fangbänder

zur Entlastung der Scharniere



Aluminium-Spezialprofil mit auswechselbarer Gummidichtung

zum Schutz vor Staub und Spritzwasser



Sicherheits-Tragegriffe

selbsteinklappend und hoch belastbar. Mit handsympathischer Kunststoffummantelung



Geprägte Ecksicken

für hohe Formstabilität bei geringem Eigengewicht

ALUTEC

MÜNCHEN



Typ	Artikel Nr.	Innenmaße mm LxBxH	Außenmaße mm LxBxH	Inhalt ltr.	Gewicht kg
D 29	20029	400 x 300 x 245	432 x 335 x 277	29	3,25
D 47	20042	550 x 350 x 245	582 x 385 x 277	47	4,50
D 76	20073	550 x 353 x 380	582 x 388 x 409	76	5,30
D 91	20081	750 x 350 x 350	782 x 385 x 379	91	6,10
D 140	20134	870 x 460 x 350	902 x 495 x 379	140	8,00
D 157	20157	750 x 550 x 380	782 x 585 x 412	157	8,20
D 163	20163	1150 x 350 x 380	1182 x 385 x 412	163	9,50
D 240	20240	750 x 550 x 590	782 x 585 x 622	240	10,00
D 400	20400	1500 x 550 x 485	1532 x 585 x 515	400	19,30
D 415	20415	1160 x 755 x 485	1192 x 790 x 515	415	16,00
D 455	20455	2100 x 450 x 485	2132 x 485 x 515	455	19,80

Robuste Hebelspanverschlüsse
mit Bohrungen für Vorhängeschloss oder Plombenverschluss, sowie Vorbereitung zur Montage von Zylinderschlössern (siehe Zubehör).

Hervorragender Schutz
vor äußeren Einflüssen wie Spritzwasser, Feuchtigkeit und Staub.

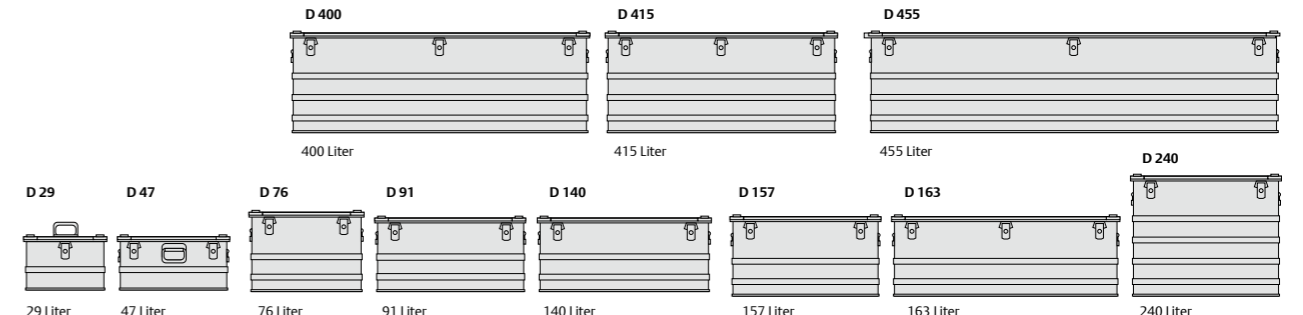

Riffelblechboxen

Langlebig und robust

Aluminium-Transportkisten aus
Riffelblech.

Zum Verstauen Ihrer Werkzeuge
und sperrigen Gegenständen.



Riffelblechboxen

Stabile Aluboxen-Serie aus 3 mm starkem Riffelblech.
Die ideale Aufbewahrungslösung sowohl für den gewerblichen als auch privaten Bereich. Unter anderem ideal für den Transport von sperrigen Gegenständen z.B. auf Ladeflächen.

Ausführung:

- Aus legiertem Alu-Riffelblech 3 mm
- Rundum geschweißte Nähte
- Edelstahl-Scharniere, Griffe und Verschlüsse
- Mit selbsteinklappenden Sicherheits-Tragegriffen
- Massive Exzenterverschlüsse mit Öse für Vorhangschlösser
- Staub- und spritzwassergeschützt durch umlaufende Gummidichtung
- An der Unterseite 4 Füße mit Innengewinde M10 für die Befestigung z.B. auf Ladeflächen



Zubehör:

Rädersatz

4 Räder Ø 100 mm mit 2 Bremsen inkl. Befestigungsmaterial zur Montage an die Füße.

Art. Nr. 41000
(Seite 36)



Fangbänder und Gummidichtung

Fangbänder zur Entlastung der Scharniere.
Nur bei R70, R120, R234. Spritzwassergeschützt durch umlaufende Gummidichtung.



Gasdruckdämpfer

Hält den Deckel sicher offen.
Nur bei R250, R312, R375, R470.



Füße

Mit Innengewinde M10 zur Befestigung.



Palettenfüße

4 Palettenfüße Höhe 100 mm inkl. Befestigungsmaterial.

Art.-Nr. 41010 (Seite 36)

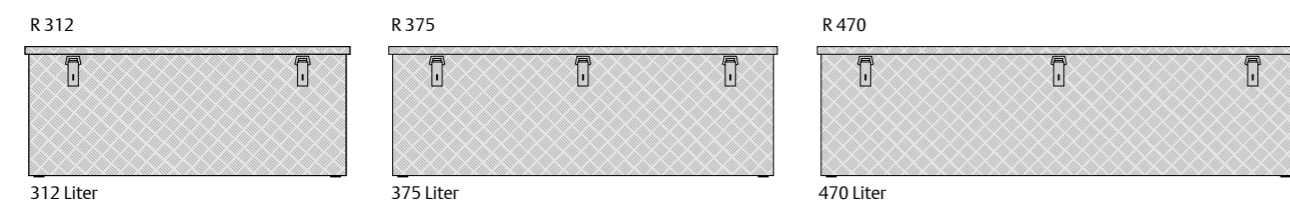
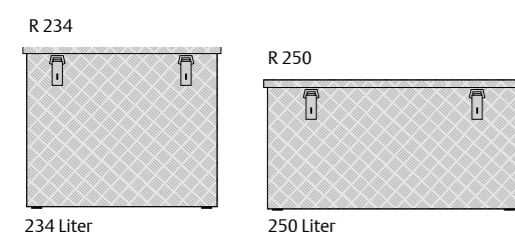
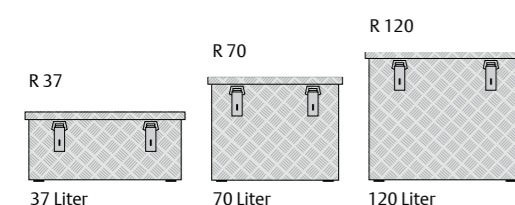

Typ	Artikel Nr.	Innenmaße mm LxBxH	Außenmaße mm LxBxH	Inhalt ltr.	Gewicht kg	Gasdruckdämpfer
R 37	41037	600 x 250 x 250	622 x 275 x 270	37	6,7	nein
R 70	41070	500 x 350 x 400	522 x 375 x 420	70	8,6	nein
R 120	41120	600 x 400 x 500	622 x 425 x 520	120	11,7	nein
R 234	41234	750 x 500 x 625	772 x 525 x 645	234	17,6	nein
R 250	41250	1000 x 500 x 500	1022 x 525 x 520	250	19,3	ja
R 312	41312	1250 x 500 x 500	1272 x 525 x 520	312	22,7	ja
R 375	41375	1500 x 500 x 500	1522 x 525 x 520	375	26,7	ja
R 470	41470	1874 x 500 x 500	1896 x 525 x 520	470	32,0	ja

ALUTEC

MÜNCHEN



Edelstahl-Exzenterverschlüsse

Mit Öse für Vorhangschlösser.

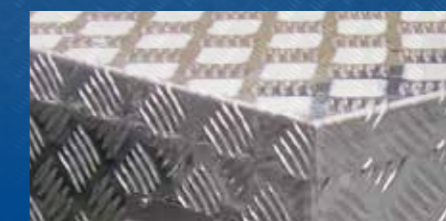

Hervorragender Schutz

vor äußeren Einflüssen wie Spritzwasser, Feuchtigkeit und Staub



U-Boxen-Serie

Bereit für Schweres



Mit diesen offenen europaletten-
gerechten Logistikboxen aus 0,8 mm
starkem Aluminiumblech bieten wir
perfekte Transport- und Aufbewah-
rungsbehälter für alles, was sicher
transportiert und gestapelt werden
muss.

U-Boxen-Serie

Europalettgerecht sind diese offenen Transportboxen für den gewerblichen Einsatz konzipiert. Aus 0,8 mm starkem Aluminium mit großen kunststoffummantelten Grifföffnungen ist das Handling einfach und sicher.

Durch die lebensmittelechte Veredelung eignen sie sich auch hervorragend für den Transport oder Aufbewahrung von Lebensmitteln in Bäckereien, Metzgereien oder Gastronomie.

Ausführung:

- Europalettgerechte Abmessungen
- Volumen 28, 40, 56, 80, 113 und 161 Liter
- Korrosions-, witterungs- und temperaturbeständig
- Aus 0,8 mm starkem Aluminium mit Eck-Verstärkungssicken
- Große ergonomische Kunststoff-Griffschalen für den bequemen Transport

Zubehör:



Transportwagen
für die Boxen U 28,
U 40, U 56, U 80
Art. Nr. 36600
(Seite 36)



Transportwagen
für die Boxen
U 113 und U 161
Art. Nr. 36609



Offen für alles

Ob in Produktionsbetrieben, im Gewerbe oder Handel, diese praktischen Stapelboxen sind universell einsetzbar. Dank der glatten Aluminiumflächen sind sie leicht zu reinigen und zu pflegen.



Formstabil und robust

Großdimensionierte, umlaufende Profile an Ober- und Unterkante sowie umlaufende Sicken verleihen diesen Aluminiumboxen eine hervorragende Stabilität selbst bei hartem industriellem Einsatz.



Leicht im Handling

Durch die groß dimensionierten, kunststoffummantelten Griffschalen lassen sich die Boxen auch mit Schutzhandschuhen sicher tragen.

Typ	Artikel Nr.	Innenmaße mm LxBxH	Außenmaße mm LxBxH	Inhalt ltr.	Gewicht kg
U 28	40028	352 x 255 x 245	387 x 290 x 250	28	1,60
U 40	40040	352 x 255 x 355	387 x 290 x 360	40	1,90
U 56	40056	552 x 352 x 245	587 x 387 x 250	56	2,40
U 80	40080	552 x 352 x 355	587 x 387 x 360	80	2,90
U 113	40113	745 x 552 x 245	780 x 587 x 250	113	3,90
U 161	40161	745 x 552 x 355	780 x 587 x 360	161	4,60

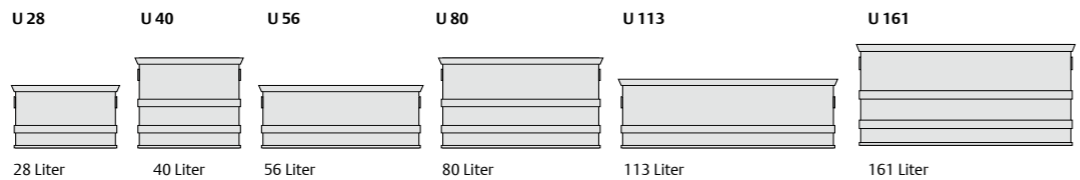

Sonderboxen

Offen für Spezielles

Dank unserer flexiblen Fertigung sind wir in der Lage, bei ausreichender Stückzahl, Aluminiumboxen unterschiedlicher Größe, Ausstattung und Farbe zu liefern. Durch unsere Fertigungstiefe und großzügige Material-Lagerhaltung fertigen wir Sonderaufträge schnell und zuverlässig.

Fragen Sie uns, wir sind für alles offen!



Aluminiumbox in
BW-Sonderlackierung



Sonderbox A 25
mit Würfelschaum-
Transportschutz

Bei ausreichender Menge können wir für jede unserer Aluminiumboxen diesen Transportschutz in unterschiedlichen Lagendicken liefern.



Sonderbox z.B.
für Zeltgestänge



Aluminiumbox
mit Einwurfschlitz

Zubehör für ALUTEC-Aluminiumboxen



Zylinderschloss (Zubehör)

Schloss mit 2 Schlüsseln gleichschließend

Art. Nr. 31001

Schloss mit 2 Schlüsseln verschiedenschließend

Art. Nr. 31001V

Leichte Montage durch Vorprägung am Hebelverschluss.



Räder-Anbausatz

Mit 2 großen Rädern (Zubehör) transportieren Sie unsere Aluminiumboxen selbst mit schwerem Inhalt leicht und bequem. Zur Montage müssen nur 2 Bohrungen mit 8,5 mm Ø angebracht werden. **Nur für die D- und C-Serie geeignet.**

Art. Nr. 36500



Rädersatz

4 Räder Ø 100 mm mit 2 Bremsen inkl. Befestigungsmaterial zur Montage an die Füße. **Nur für die Riffelblech-Boxenserie geeignet.**

Art. Nr. 41000

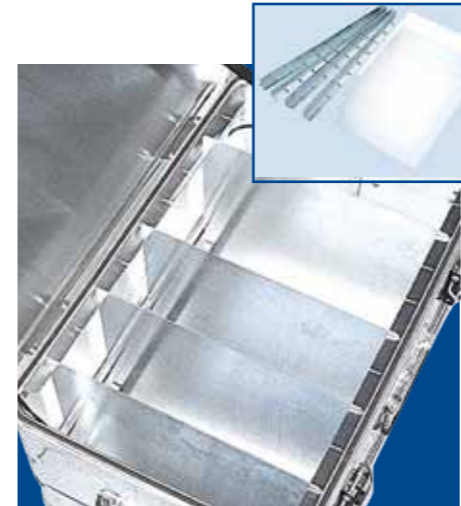

Trennwand-Set

Führungsprofile ankleben, Trennwände einstecken – und die Ordnung ist perfekt. Dieses Trennwand-Set besteht aus selbstklebenden Führungsschienen und 4 Trennwänden aus Leichtmetall. Die Trennwände können je nach Bedarf in 50 mm Abstand umgesteckt werden. Passend für die Boxen der Serien B, C, D in den Größen 47, 76 und 90/91 Liter.

Art. Nr. 31010



Palettenfüße

4 Palettenfüße Höhe 100 mm inkl. Befestigungsmaterial. **Nur für die Riffelblech-Boxenserie geeignet.**

Art.-Nr. 41010



Transportwagen

Mit diesem praktischen Transportwagen mit zwei großen, bodenschonenden Lenkrädern und zwei Bockrollen machen Sie Ihre Aluminiumbox mobil. Die Montage ist schnell und einfach, der Schiebebügel ist abnehmbar. Durch den erhöhten Rahmen und Fixierleisten am Fahrgestellboden werden Boxen unterschiedlicher Größen sicher fixiert. Das lackierte Stahlblech macht den Transportwagen robust und witterungsbeständig. Passend für die Boxenserie B, C und D von 29 bis 90/91 Liter sowie U-Serie von 28-80 Liter.

Art. Nr. 36600



Transportwagen

Stabiler Profi-Transportwagen zum sicheren Bewegen Ihrer Aluminiumboxen. Der Aluminiumrahmen mit zusätzlichen ABS-Schutzecken ist witterungsbeständig und stabil. Die Montage ist leicht und schnell. Flächenlast bis max. 250 kg. Passend für die Boxen D 157, D 240, U 113 und U 161.

Art. Nr. 36609



Transportwagen

Stabiler Profi-Transportwagen zum sicheren Bewegen Ihrer Aluminiumboxen. Der Aluminiumrahmen mit zusätzlichen ABS-Schutzecken ist witterungsbeständig und stabil. Die Montage ist leicht und schnell. Flächenlast bis max. 250 kg. Passend für die Box D 415.

Art. Nr. 36610



Würfelschaum für Transportschutz

Zum Transportschutz empfindlicher und zerbrechlicher Güter wie Glas, Messinstrumente, Fotoausrüstung, Elektronik-Bauteile uvm. können unsere Aluboxen mit individuell anpassbaren, vorgestanzten Schaumstoff-Würfelschnitten ausgestattet werden. Die Sets bestehen aus mehreren Würfelschaumplatten, je einer Grundplatte und einem Noppenschaumzuschnitt für den Deckel. Passend für Boxen mit 29, 47, 76, 91 und 140 l Volumen.

Art. Nr. 36029
Art. Nr. 36047
Art. Nr. 36076
Art. Nr. 36091
Art. Nr. 36140



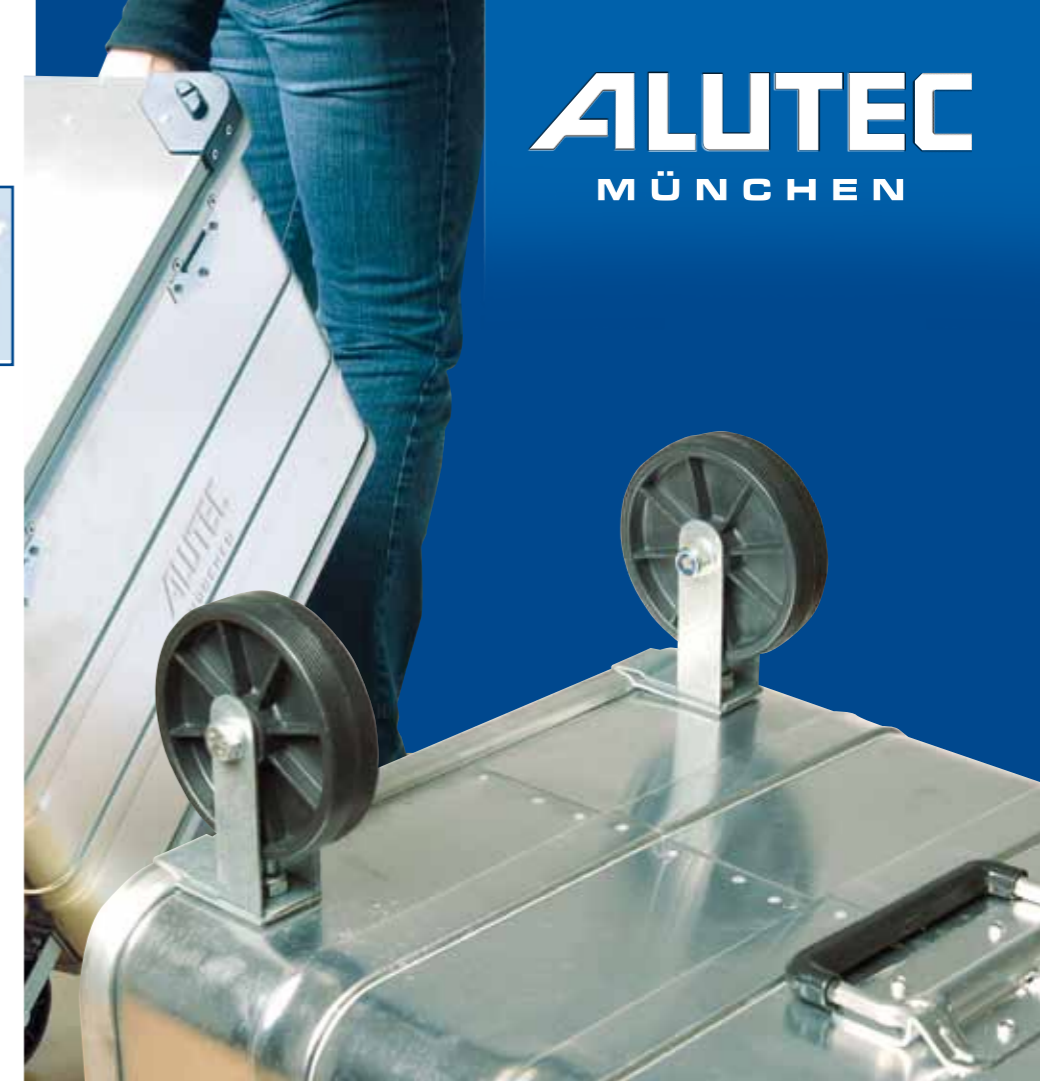











ALUTEC
MÜNCHEN



Gesamtübersicht ALUTEC-Aluminiumboxen

Typ		Artikel Nr.	Innenmaße mm L x B x H	Außenmaße mm L x B x H	Inhalt ltr.	Gewicht ca. kg	Katalog-Seite
A-Boxen-Serie							
A 40		34040	540 x 340 x 220	555 x 367 x 240	40	2,60	6-9
A 81		34081	760 x 350 x 300	775 x 375 x 320	81	4,40	6-9
B-Boxen-Serie (ohne Stapellecken)							
B 29		31029	400 x 300 x 245	430 x 330 x 275	29	2,80	10-13
B 47		31047	550 x 350 x 245	580 x 380 x 275	47	3,60	10-13
B 70		31070	565 x 360 x 350	595 x 390 x 380	70	4,10	10-13
B 90		31090	750 x 350 x 350	780 x 380 x 380	90	4,90	10-13
B 140		31140	870 x 460 x 350	900 x 490 x 380	140	6,20	10-13
B 184		31184	760 x 530 x 457	790 x 560 x 487	184	8,20	10-13
Büroboxen – Deckel abnehmbar							
B 50		31050	400 x 400 x 290	440 x 440 x 320	50	3,00	14-17
B 72		31072	605 x 405 x 290	640 x 440 x 320	72	4,00	14-17
C-Boxen-Serie (ohne Stapellecken)							
C 29		30029	400x 300 x 245	432 x 335 x 277	29	3,00	18-21
C 47		30045	550 x 350 x 245	582 x 385 x 277	47	4,20	18-21
C 76		30076	560 x 350 x 380	592 x 385 x 409	76	5,10	18-21
C 91		30086	750 x 350 x 350	782 x 385 x 379	91	5,90	18-21
C 140		30140	870 x 460 x 350	902 x 495 x 379	140	7,50	18-21



Typ		Artikel Nr.	Innenmaße mm L x B x H	Außenmaße mm L x B x H	Inhalt ltr.	Gewicht ca. kg	Katalog-Seite
D-Boxen-Serie (mit Stapellecken)							
D 29		20029	400 x 300 x 245	432 x 335 x 277	29	3,25	22-25
D 47		20042	550 x 350 x 245	582 x 385 x 277	47	4,50	22-25
D 76		20073	560 x 350 x 380	592 x 385 x 409	76	5,30	22-25
D 91		20081	750 x 350 x 350	782 x 385 x 379	91	6,10	22-25
D 140		20134	870 x 460 x 350	902 x 495 x 379	140	8,00	22-25
D 157		20157	750 x 550 x 380	782 x 585 x 412	157	8,20	22-25
D 163		20163	1150 x 350 x 380	1182 x 385 x 412	163	9,50	22-25
D 240		20240	750 x 550 x 590	782 x 585 x 622	240	10,00	22-25
D 400		20400	1500 x 550 x 485	1532 x 585 x 515	400	19,30	22-25
D 415		20415	1160 x 755 x 485	1192 x 790 x 515	415	16,00	22-25
D 455		20455	2100 x 450 x 485	2132 x 485 x 515	455	19,80	22-25
Riffelblechboxen							
R 37		41037	600 x 250 x 250	622 x 275 x 270	37	6,70	26-29
R 70		41070	500 x 350 x 400	522 x 375 x 420	70	8,60	26-29
R 120		41120	600 x 400 x 500	622 x 425 x 520	120	11,70	26-29
R 234		41234	750 x 500 x 625	772 x 525 x 645	234	17,60	26-29
R 250		41250	1000 x 500 x 500	1022 x 525 x 520	250	19,30	26-29
R 312		41312	1250 x 500 x 500	1272 x 525 x 520	312	22,70	26-29
R 375		41375	1500 x 500 x 500	1522 x 525 x 520	375	26,70	26-29
R 470		41470	1874 x 500 x 500	1896 x 525 x 520	470	32,00	26-29
U-Serie offene Aluminium-Transportbehälter							
U 28		40028	352 x 255 x 245	387 x 290 x 250	28	1,60	30-33
U 40		40040	352 x 255 x 355	387 x 290 x 360	40	1,90	30-33
U 56		40056	552 x 352 x 245	587 x 387 x 250	56	2,40	30-33
U 80		40080	552 x 352 x 355	587 x 387 x 360	80	2,90	30-33
U 113		40113	745 x 552 x 245	780 x 587 x 250	113	3,90	30-33
U 161		40161	745 x 552 x 355	780 x 587 x 360	161	4,60	30-33