

DIN 41612/60603-2 Steckverbinder und ergänzende Komponenten

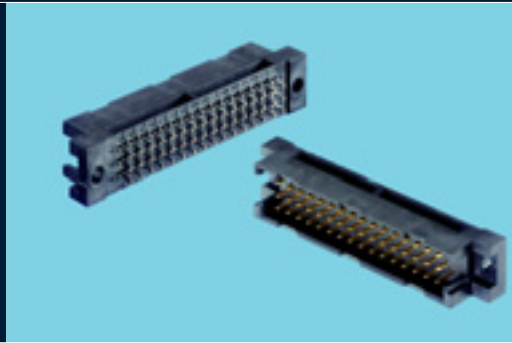

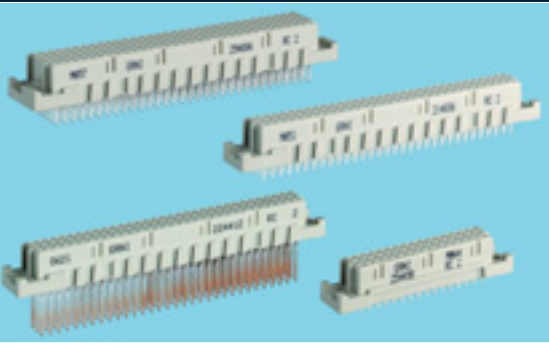

DIN 41612/IEC 60603-2 Steckverbinder Allgemeine Informationen	3
Hauptmerkmale	3
Voreilende Ausführung	3
Vorzentrierung	4
Codierungen	4
Halte-Clips	4
Verdrahtungszubehör	5
Anschlusstechnik	5
Sollmaße für alle Größen der Steckverbinderfamilie gemäß DIN 41612/IEC 60603-2	6
Wichtige Abmessungen	6
Montageabmessungen der Steckverbinder	7
Luft- und Kriechstrecken	8
Minimale Luft- und Kriechstrecken gemäß IEC 60664	8
DIN 41612/60603-2 Einpress-Steckverbinder ERNIPRESS™	9
Erforderliche Leiterplatten-Spezifikationen	9
Steck- und Ziehkräfte	9
Bohrungsausführung	10
Einpresswerkzeuge	10
Gerade Einpress-Steckverbinder	10
Abgewinkelte Einpress-Steckverbinder	11
Elektrische und mechanische Kennwerte	13
Bauform B Messerleisten	21
Bauform B/2 Messerleisten	25
Bauform B/3 Messerleisten	29
Bauform B Federleisten	33
Bauform B/2 Federleisten	36
Bauform B/3 Federleisten	39
Bauform Q Messerleisten	42
Bauform Q/2 Messerleisten	45
Bauform Q/3 Messerleisten	45
Bauform Q Federleisten	46
Bauform Q/2 Federleisten	49
Bauform Q/3 Federleisten	49
Bauform C Messerleisten	50
Bauform C/2 Messerleisten	56
Bauform C/3 Messerleisten	60
Bauform C Federleisten	63
Bauform C/2 Federleisten	74
Bauform C/3 Federleisten	78
Bauform R Messerleisten	81
Bauform R/2 Messerleisten	86
Bauform R/3 Messerleisten	89
Bauform R Federleisten	92
Bauform R/2 Federleisten	96
Bauform R/3 Federleisten	99
Bauform CD Messerleisten	102
Bauform CD Federleisten	105
Bauform RD Messerleisten	108
Bauform RD Federleisten	111
Bauform E 160/E 80 Messerleisten	114
Bauform E 160 Federleisten	117
Bauform TE Messerleisten	120



Bauform TE Federleisten	123
Eurocard Center-Steckverbinder	126
Bauform D Messerleisten	129
Bauform D Federleisten	132
Bauform E Messerleisten	136
TBauform E Federleisten	139
Bauform F Messerleisten	143
Bauform F Federleisten	145
Bauform M Messerleisten	151
Bauform M Federleisten	154
Sonderkontakte für Bauform M Messerleisten und Federleisten	161
Bauform H11	165
Bauform H11 Messerleisten	168
Bauform H11 Federleisten	169
Bauform H15	170
Bauform H15 Messerleisten	173
Bauform H15 Federleisten	175
Bauform H7/F24	176
Bauform H7/F24 Messerleisten	179
Bauform H7/F24 Federleisten	180
IDC-Steckverbinder (Insulation Displacement Connector)	181
Anwendungsbeispiel für DIN-IDC-Steckverbinder	183
Crimp-Steckverbinder (CST)	185
Führungselemente und Abschirmungen	190
Codierungssysteme	192
Anwendungen	198
Bestellnummernverzeichnis	199

Allgemeine Informationen

Die DIN 41612/IEC 60603-2 Steckverbinderfamilie besteht aus 13 Grundbauformen und vielen ergänzenden Versionen. Sie wurde für die Verwendung in 19"-Racksystemen gemäß **DIN 41494/IEC 60297 entwickelt**. Die große Anzahl verschiedener Bauformen und die effizienten Anschlusstechniken ermöglichen den Einsatz dieser Steckverbinder in einem außergewöhnlich breiten Anwendungsbereich. Typische Anwendungsbereiche sind:

- Herstellung der Verbindung zwischen Steckkarte und Rückwandverdrahtung
- Herstellung der Verbindung zwischen zwei übereinander angeordneten Leiterplatten
- Herstellung der Verbindung zu Peripheriegeräten mit Steckverbindergehäusen als Zubehör
- Verwendung als Peripherie-Steckverbinder für externe Schnittstellen von der Verdrahtungsseite

Hauptmerkmale

- Abnehmbare Leiterplatten-Steckverbinder
- International zugelassen, z. B. gemäß UL und CSA
- 13 Steckverbinderbauformen mit den gleichen Steck- und Montagebedingungen
- Zusätzliche Steckverbinder-Versionen zur Ergänzung der Bauformen gemäß DIN 41612/IEC 60603-2 wie halbe oder drittel Versionen
- Verschiedene Codierungssysteme verfügbar
- Bis zu 160 Kontakte pro Steckverbinder
- Steckverbinder mit zwei bis fünf Reihen möglich
- Verschiedene Anschlussstypen verfügbar
- 2,54 mm (0,1") Raster
- Voreilende Kontakte auf Anfrage
- Breites Zubehörangebot
- Komplettes Schnittstellensystem verfügbar
- Alle in diesem Datenblatt aufgeführten Federleisten verfügen über **zweischenklige Federkontakte**.

Dieses Kontaktprinzip bietet maximale Sicherheit bei der Kontaktgabe und der verbleibenden Kontaktwiderstandsfähigkeit in extremen Situationen.

Voreilung

Für die Steckverbinder der Bauformen B, C, Q, R, D, E und F können um 0,8 mm voreilende Messerkontakte in jeder Position der Reihen a, b, c, d, e und z eingesetzt werden.

Die Voreilung der Starkstrom-Steckverbinderbauformen H11 und H15 hat eine Länge von 3,5 mm (1,5 mm auf Anfrage). Andere Längen von voreilenden Kontakten auf Anfrage.

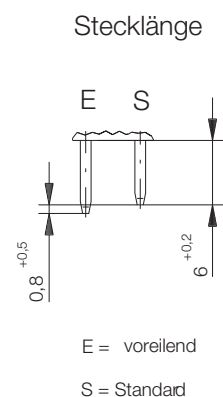

Vorzentrierung

Bei Anwendungen mit voreilenden Kontakten gewährleisten die Messerleisten-Isolierkörper mit Vorzentrierung eine noch zuverlässigere Steckverbindung.

Die Isolierkörper der Federleisten sind an dem entsprechenden Punkt mit einer Vertiefung versehen. Die Abmessungen dieser Versionen entsprechen nicht den Spezifikationen von DIN 41612/IEC 60603-2.

Die Bestelldetails sind in diesem Datenblatt nicht angegeben, die Lieferung ist aber auf Anfrage möglich.

Messerleisten mit Vorzentrierung passen nicht mit Federleisten ohne Vertiefung zusammen.



Codierungen

Für die in diesem Datenblatt enthaltenen Steckverbinder sind verschiedene Codierungssysteme verfügbar.

- **Codierung mit Codierleisten:** Die Codierleisten werden mit dem Steckverbinder zusammengebaut. Codierleisten von ERNI erfordern keinen zusätzlichen Modulplatz im 19"-Racksystem.
- **Integrierte Codierung mit Codierkeilen:** In diesem Fall werden Codierkeile in die Federleisten eingesetzt und die Messerleisten sind mit entsprechenden Vertiefungen versehen.
- **Integrierte Codierung mit Codierstiften:** In diesem Fall werden Codierstifte in die Federleisten eingesetzt und die Messerleisten sind an den entsprechenden Codierpositionen mit Bohrungen zu versehen.

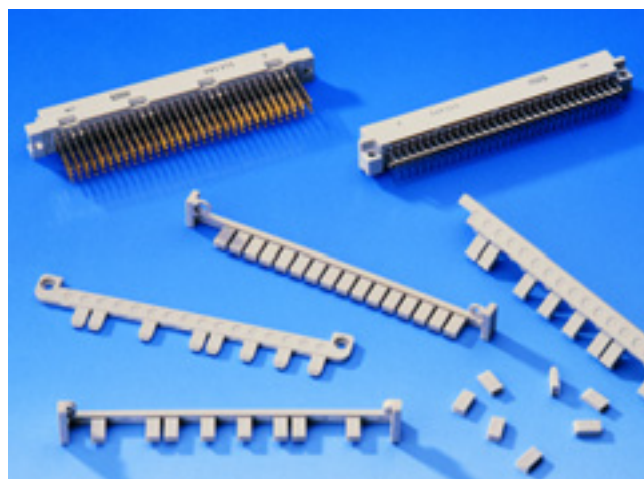

Halte-Clips

Für die effiziente Befestigung der rechtwinkligen Steckverbinder bietet ERNI Halte-Clips an.

Die Clips werden von ERNI ab Werk montiert. Die Steckverbinder werden mit diesem Clip an der Leiterplatte befestigt. Die Clips greifen in die Leiterplattenbohrungen ein. Die maximale Leiterplattendicke beträgt 1,6 mm.

Da die Clips auch gelötet werden können, werden für derartige Anwendungen durchkontaktierte Bohrungen empfohlen.



Verdrahtungszubehör

Die Kabelsteckergehäuse von ERNI bieten zusammen mit dem Schnittstellen-Steckverbindersystem von ERNI optimalen Schutz für alle DIN 41612/IEC 60603-2 Steckverbinder. Die Baureihen sind für das 19"-Racksystem dimensioniert. Geeignete Varianten sind für alle Steckverbinderarten erhältlich. Ob es um den Einsatz eines kurzen B/2-Steckverbinders oder eines 64-Stift-IDC-Steckverbinders geht, ERNI bietet Ihnen das ideale Gehäuse.

- **KSG 173** Bauform: B, C, D, E, M, H11, H15, Q, R, E160, TE160, RD128
- **KSG 193** Bauform: B/2, C/2, Q/2, R/2
- **KSG 203** Bauform: F, Fi
- **KSG 253** Bauform: C (IDC)
- **KSG 204** Bauform: F, Fi

Die Kabelsteckergehäuse sind für maximal drei Kabelausgänge vorbereitet und werden mit Zugentlastungsklemmen angeboten. Auch eine galvanisierte Version für Abschirmungszwecke ist verfügbar. Für Steckschnittstellen auf der Frontplatte oder Rückwand von Racks hat ERNI in Zusammenarbeit mit bekannten Kunden Führungselemente und Übergaberahmen entwickelt. Diese Elemente ermöglichen eine exakte Führung für korrekte Steckverbindungen und eine robuste Schraubensicherung. Zusätzlich kann eine Codiereinrichtung angebracht werden.



Anschlussstechnik

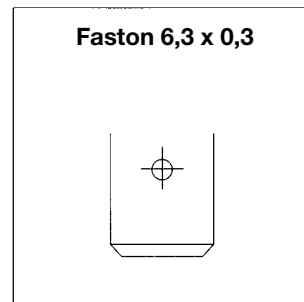
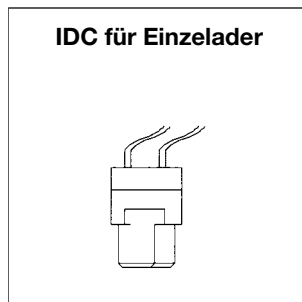
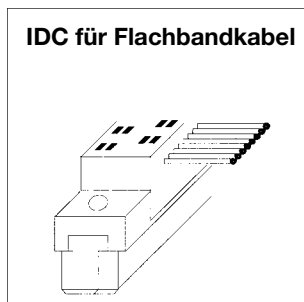
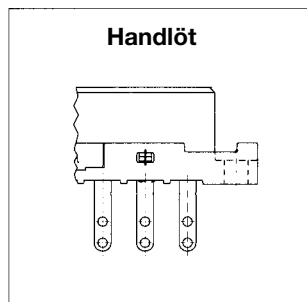
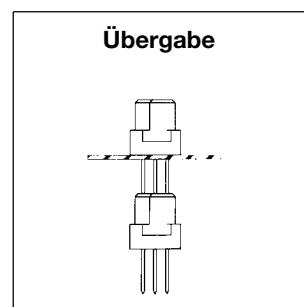
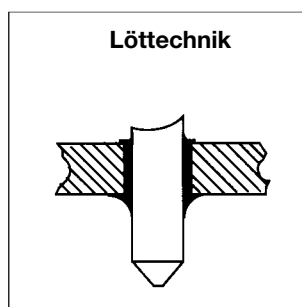
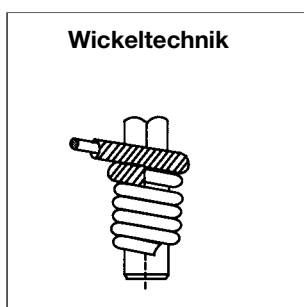
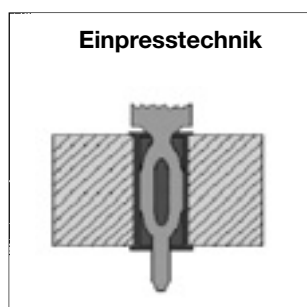

**Sollmaße für alle Bauformen der Steckverbinderfamilie
gemäß DIN 41612/IEC 60603-2**

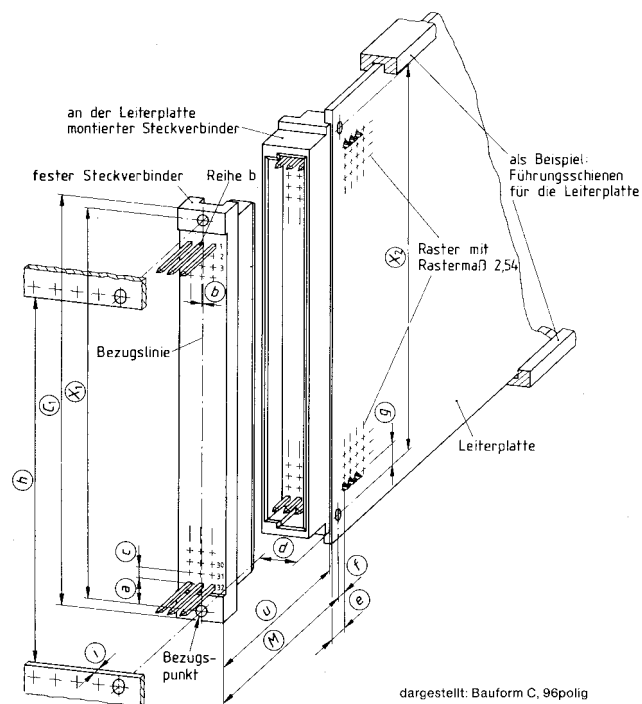

Wichtige Abmessungen

Maßbuchstabe	Maß in mm	Erklärung
(C ₁)	95	Maximale Länge des der Rückwand zugeordneten Steckverbinders
(M)	15,5 bis 17,3	Steckbereich für sichere Kontaktgabe
(X ₁)	90	Abstand zwischen den Befestigungslöchern des der Rückwand zugeordneten Steckverbinders
(X ₂)	88,9	Abstand zwischen den Befestigungslöchern des der Baugruppe zugeordneten Steckverbinders
(a)	5,63	Abstand zwischen dem Bezugspunkt und der Mittellinie durch die Kontakte Nr. 32 beim der Rückwand zugeordneten Steckverbinder
(b)	0,3	Abstand von der Bezugslinie (Linie durch die Befestigungslöcher) zu der Mittellinie der Reihe b (auch bezeichnet als <i>Fabersprung</i>)
(c)	nx2,54	Teilung zwischen den Anschlüssen des der Rückwand zugeordneten Steckverbinders
(d)	3,55	Abstand von der Bezugslinie zu der Bauelementeseite der Leiterplatte
(e)	5,3	Abstand zwischen der Kante der Leiterplatte und der ersten Lochreihe für die Anschlüsse des an der Baugruppe montierten Steckverbinders
(f)	2,54	Abstand zwischen den Befestigungslöchern und der ersten Lochreihe für die Anschlüsse des an der Baugruppe montierten Steckverbinders
(g)	5,08	Abstand zwischen den Befestigungslöchern und den Löchern für die Kontakte Nr. 1 und Nr. 32 des der Baugruppe zugeordneten Steckverbinders
(h)	85	Minimale Länge des Montageausschnitts oder minimaler Abstand zwischen den Montageschienen für den der Rückwand zugeordneten Steckverbinder
(i)	2,5	Maximale Dicke der Montageplatte oder der Montageschienen
(u)	12,4 bis 14,2	Steckbereich für sichere Kontaktgabe

Montageabmessungen der Steckverbinder

in der modularen Anordnung des 19"-Racksystems

Exakte Position der Steckverbinder
Bauform C

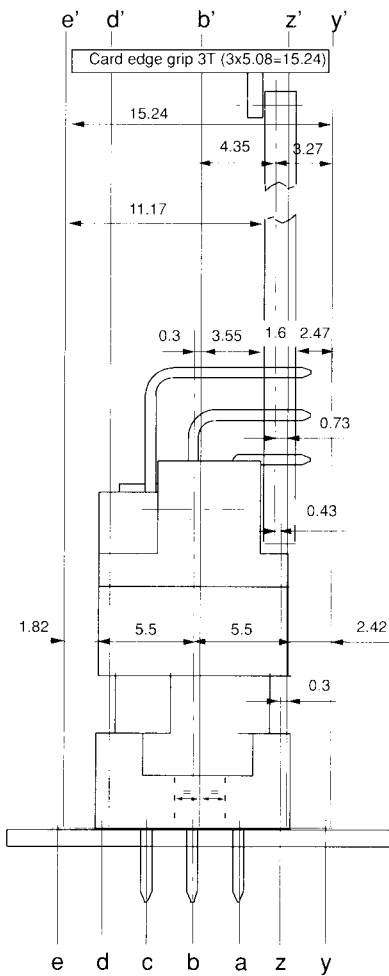

Exakte Position der Steckverbinder
Bauform E

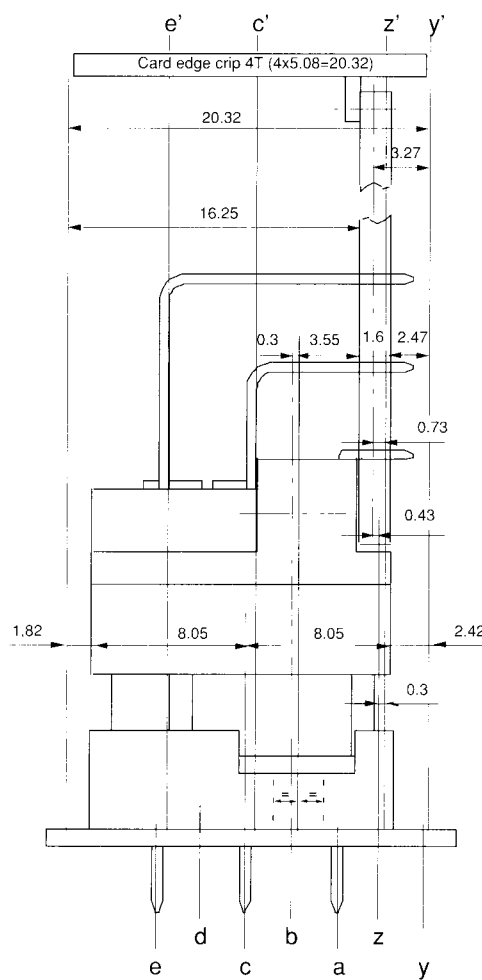

Exakte Position der Steckverbinder
Bauform F

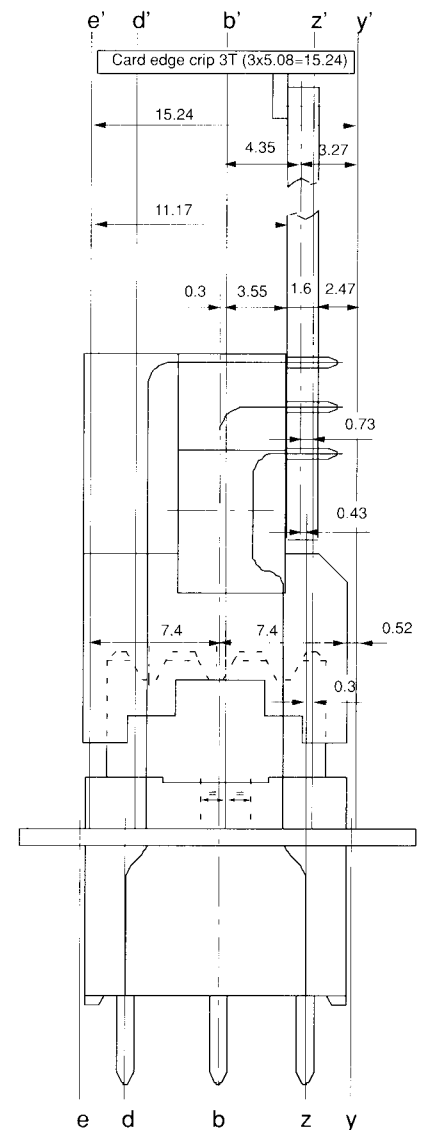

Diese Zeichnungen enthalten wichtige Abmessungen für den Einsatz von DIN 41612/IEC 60603-2 Steckverbindern in 19"-Racksystemen.

Die für Steckverbinder der Bauform F angegebenen Montageabmessungen zeigen, wie die Breite von 3 x 5,08 mithilfe eines Abstandsversatzes zwischen der Steckverbindungsseite und der Lötseite gewährleistet wird. Die Steckverbinder der Bauform F können mit drei Einheiten breiten Tochterkarten in einem drei Einheiten breiten (3 x 5,08) 19"-Steckplatz eingesetzt werden.

Luft- und Kriechstrecken

für DIN 41612/IEC 60603-2 Messerleisten und Federleisten

Bei Steckverbindern wird stets zwischen zwei verschiedenen Luft- und Kriechstrecken unterschieden:

1. Die Abstände a und b sind die kürzeste Luft- und Kriechstrecke zwischen der Montagesschiene (Baugruppenträger) und dem nächstgelegenen Anschluss.
2. Die Abstände c und d sind die kürzeste Luft- und Kriechstrecke zwischen zwei benachbarten Anschlüssen im nicht umwickelten Zustand.

Alle Werte gelten für Steckverbinder vor ihrem Anschluss an die Leiterplatte. Der Einfluss der Verdrahtung auf die Luft- und Kriechstrecke muss berücksichtigt werden.

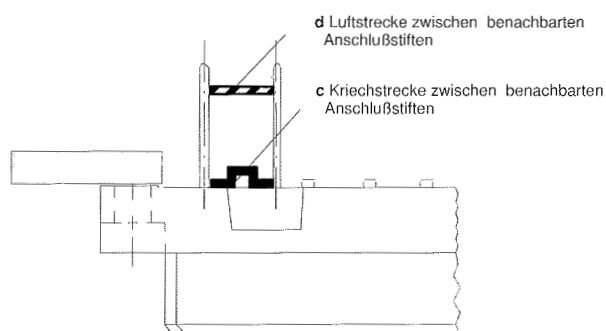
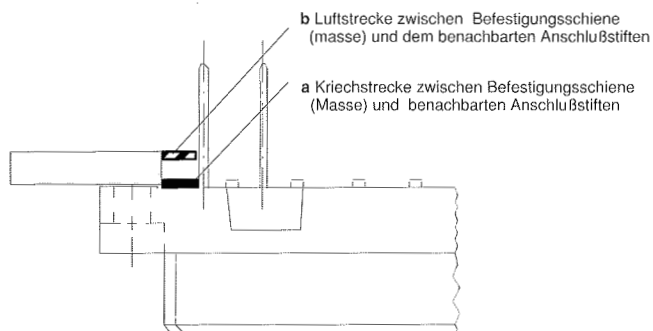

Luft- und Kriechmindeststrecken gemäß IEC 60664

Bei der Berechnung der Luft- und Kriechmindeststrecke für Ihre Anwendung gelten die Richtlinien in IEC 60664 Teil 1 und 2, Ausgabe 1989. Diese Norm enthält die relevanten Werte in Tabellenform.

Berechnung der Mindest-Luftstrecken:

Die Mindestluftstrecke hängt hauptsächlich von den folgenden Faktoren ab:

- Nennimpulsspannung für Luftstrecken (abhängig von der Überspannungskategorie)
- Stärke der Verschmutzung

Berechnung der Mindest-Kriechstrecke:

Die Mindestkriechstrecke hängt hauptsächlich von den folgenden Faktoren ab:

- Betriebsspannung
- Stärke der Verschmutzung
- CTI (Comparative Tracking Index) des Isoliermaterials
- Beschaffenheit des Isolierkörpers

DIN 41612 / 60603-2 Einpress-Steckverbinder ERNIPRESS™

Für elektronische Geräte wird angesichts der zunehmenden Baugruppenminiaturisierung und immer höherer Packungsdichten immer häufiger die lötfreie Einpresstechnik verwendet.

Die normkonforme Einpresszone von ERNI ist eine zuverlässige Verbindung zwischen der Leiterplatte und dem Steckverbinder.

ERNI bietet eine umfassende Einpresspalette für alle Steckverbinderarten. Sie enthält auch die für Tochterkarten-Steckverbinder verwendeten rechtwinkligen Einpress-Steckverbinder. Die Einpresszone ist so konzipiert, dass der Kontakt auf die Kupferschicht der durchkontaktierten Leiterplattenbohrung passt. Die Zinnbeschichtung der Bohrung wird durchdrungen. Das Ergebnis ist ein zuverlässiger, gasdichter und somit korrosionsfreier Kontakt mit niedrigem elektrischen Widerstand.

Lötfreie Einpress-Steckverbinder sind integraler Bestandteil moderner Bussysteme für elektronische Baugruppen. Die Hauptfunktion eines Bussystems ist die Verbindung der Baugruppen und ihrer Stromversorgungen miteinander. Da Steckmodule immer leistungsfähiger werden, steigen die an Bussysteme gestellten Anforderungen kontinuierlich an. Durch höhere Systemgeschwindigkeiten und die Verkleinerung der Anschlussstruktur wird das Bussystem ein immer wichtigerer Teil des Steuersystems.

Neuere Montageprozesse für Leiterplatten wie der Einpressabschluss ermöglichen die Nutzung leistungsfähigerer elektromechanischer Komponenten. ERNIPRESS™ lötfreie Einpress-Steckverbinder eignen sich perfekt für derartige Anwendungen. Zudem gibt es viele Anwendungen, bei denen die empfindliche Leiterplattenstruktur nicht mit rauen automatisierten Lötprozessen bearbeitet werden kann.

Für DIN-Steckverbinder verwendet ERNI zwei verschiedene Einpresszonen. Beide Zonen erfordern die gleiche Leiterplatten-Bohrungsspezifikation.

1. EE-Zone mit schiffchenähnlicher Kontur



2. EN-Zone mit nadelöhrähnlicher Kontur



Erforderliche Leiterplatten-Spezifikationen

Es ist wichtig, dass bei der Leiterplattenfertigung für die Einpresstechnik die empfohlenen DIN-Leiterplattenspezifikationen erfüllt werden. Die Abmessungen der durchkontaktierten Bohrungen und die Bohrungsausführung sind in IEC 60352-5 beschrieben.

Qualität und langfristige Leistungsfähigkeit eines Einpress-Steckverbinders werden durch die folgenden Faktoren beeinflusst:

- a) Trägermaterial der Leiterplatte.
Um die UL-Anforderungen erfüllen zu können, sollte Epoxid-Glasgewebe vom Typ Hgw 2372.1 gemäß DIN 7735, FR 4 verwendet werden.
- b.) Einhaltung der Bohrungstoleranzen.
Für die optimale und einheitliche Beschichtung der Leiterplatte werden eine selektive Rack-Technik, eine flexible Anodenanordnung und eine kontinuierliche Beschichtungsbadüberwachung empfohlen.
- c.) Bohrungsdurchmesser, Positionierung und Durchmesser-toleranzen.
Die Aufrechterhaltung der richtigen Rauheit der Bohrungswand und die Beschränkung der Bohrerbewegung sind kritische Produktionsprozesse.
- d.) Anforderungen an die Leiterplattenbohrungen und das Layout.
Kritisch sind eine Mindest-Restringbreite von 0,1 mm, die Durchmesser-toleranzen der fertigen Bohrungen, die Schicht-dicken und ein hochwertiges, einheitliches Leiterbild.
- e.) Steck- und Ziehkräfte.
Die Messwerte dieser Kräfte sind zu überprüfen.

Steck- und Ziehkräfte

Die konstruktive Ausführung der Einpresszone der ERNIPRESS™-Steckverbinder hat eine doppelte Funktion. Zum einen bietet sie eine hohe Elastizität und kann somit große Bohrungstoleranzen ausgleichen. Zum anderen wird damit eine hohe Kantenbelastung an der Kupferschicht der Leiterplattenbohrung und somit eine gasdichte, korrosionsfreie und mechanisch sichere Verbindung gewährleistet.

Durch die besondere Form der Einpresszone wirken sich Steckkräfte nicht nachteilig auf die Bohrungsbeschichtung aus.

Die Ziehkräfte der Kontakte in der Leiterplattenbohrung sind groß genug, um den bei der Herstellung von Wickelverbindungsabschlüssen auftretenden Drehmomenten standhalten zu können. Typische Durchschnittswerte für die Ziehkraft liegen in Abhängigkeit von der Leiterplattendicke zwischen 50 und 110 N pro Kontakt.

Lochaufbau

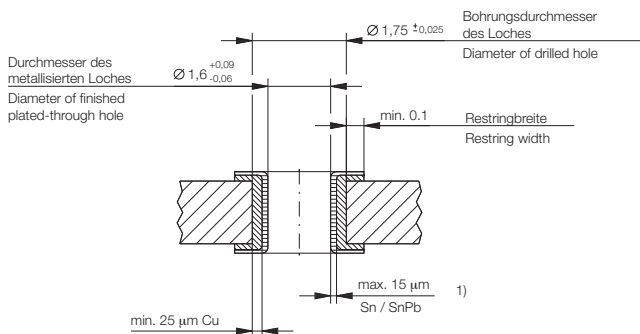
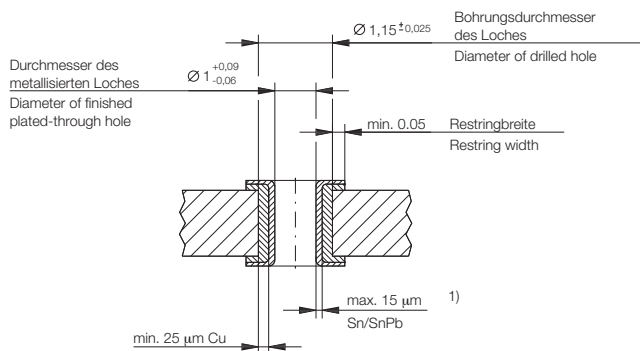

Einpresswerkzeuge



Gerade Einpress-Steckverbinder

Die Messer- und Federleisten werden in einem Einschritt-
vorgang auf die Leiterplatte montiert. Es ist keine zusätzliche
Befestigung wie Schrauben und Ähnliches erforderlich.
Das Einpressen der Federleisten der Bauformen B, B/2, B/3, C,
C/2, C/3, M, D, E und F erfolgt mithilfe eines Einpresswerk-
zeugs, das die Steckkraft auf die einzelnen Kontakte überträgt.
Für Federleisten der Bauformen B und C wird eine zusätzliche
Version angeboten, die mit lediglich einem flachen Einpress-
werkzeug eingepresst werden kann. Die Steckkraft wird durch
das Steckverbindergehäuse absorbiert.
Federleisten der Bauformen E 160, H 11 und H 15 werden
in ähnlicher Weise mit einem flachen Einpresswerkzeug einge-
presst.
Beim Einpressen der invertierten Messerleiste wird die Steck-
kraft direkt auf die Steckerkontakte übertragen.

Abgewinkelte Einpress-Steckverbinder

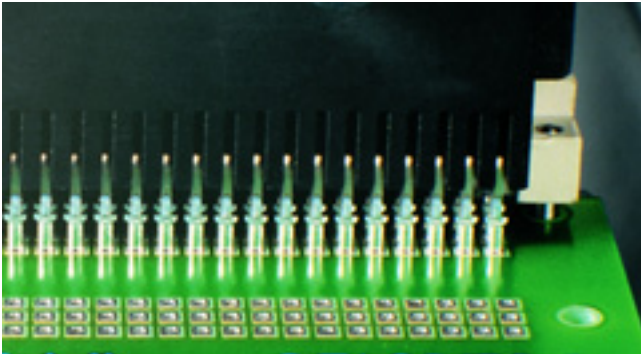

Die Messerleisten und invertierten Federleisten sind mit rechtwinkligen Einpressanschlüssen mit Absatz ausgestattet. Das entsprechende Einpresswerkzeug mit dazu passenden Hohlräumen ermöglicht das Einpressen der Steckverbinder in die Leiterplatte.

Die Einpresskräfte werden durch den Kontaktabsatz absorbiert.

Bestellinformationen

Gerade Federleisten	Oberes Kontaktstützwerkzeug Artikelnummer	Oberes flaches Werkzeug Artikelnummer	Unteres Werkzeug Artikelnummer	Stiftquerschnitt
B		471787	220108	
B/2		220368	220051	
B/3		220369	220527	
C		471684	471855	
C/2		471791	220051	
C/3		220139	220527	
CD		471837	473447	
E160		471584	473447	
E80		471920	471677	
Eurocard Center Connectors	473449		471943	
D	471590	471684	471855	0.6x0.6
			471694	1x1
E	471591	471584	473447	0.6x0.6
			471694	1x1
F flat			473447	
F	471592	220153	471694	
M 6-10	220894		471867	
M 24-8	220892		471867	
M 42-6	220891		471867	
M 60-4	220890		471867	
M 78-2	220889		471867	
H 11		471684	473161	
H15		471836	471839	



Ordering Information

Gerade Messerleisten Bauform	Oberes Kontaktstützwerkzeug Artikelnummer	Unteres Werkzeug Artikelnummer
Q	220370	220108
R	220991	471855
R/2	471597	220051
R/3	220364	220527
RD	471606	473447
TE	471608	473447

Abgewinkelte Messerleisten Bauform	Oberes Kontaktstützwerkzeug Artikelnummer	Oberes flaches Werkzeug Artikelnummer	Unteres Werkzeug Artikelnummer
B	471630		471729
B/2	471632		471729
B/3	471634		471729
C	471629	220316	471556
C/2	471631		471556
C/3	471633		471556
CD	471922		471793
E160	471628		471710

Abgewinkelte Messerleisten Bauform	Oberes Kontaktstützwerkzeug Artikelnummer	Oberes flaches Werkzeug Artikelnummer	Unteres Werkzeug Artikelnummer
Q	471640		471729
R		on request	471556
R/2		220411	220681
R/3		230032	471556
RD	471638		471793
TE	471637		471710

Pressen

Zusätzlich bietet ERNI moderne Handhebelpressen mit verschiedenen Optionen an. Mit einer IPC-unterstützten Handhebelpresse können mindestens die Steckkräfte gemessen und überwacht werden.

DIN 41612/IEC 60603-2 Steckverbinder

Elektrische und mechanische Kennwerte



	Norm	B, B/2, B/3, C, C/2, C/3, Q, Q/2, Q/3, R, R/2, R/3, CD, RD, TE, E80, E160, ECC	M
Polzahlen		20, 30, 32, 48, 64, 80, 96, 128, 160	6, 24, 42, 60, 78
Technische Daten			
Klimakategorie	DIN EN 60068-1 Test b	55/125/56	55/125/56
Temperaturbereich		-55/125 °C	-55/125 °C
Strombelastbarkeit pro Kontakt	IEC60512 Test 5b	Umgebungstemperatur 20 °C 2,0 A 70 °C 1,6 A 100 °C 1,0 A	Umgebungstemperatur 20 °C 2,0 A 70 °C 1,6 A 100 °C 1,0 A
Luft- und Kriechstrecke		Kontakt - Kontakt 1,2 mm Kontakt - Masse 1,8 mm Kontakt - Masse 1,6 mm (Luft)	Kontakt - Kontakt 1,2 mm Kontakt - Masse 3,0 mm Kontakt - Masse 2,5 mm (Luft)
CTI-Wert	IEC 60112	225 (Standard und THR) 250 (invertierte Versionen)	225
Betriebsspannung	IEC 60664	Muss entsprechend der Kundenanwendung (Grad der Umweltverschmutzung) gemäß IEC 60664 bestimmt werden	Muss entsprechend der Kundenanwendung (Grad der Umweltverschmutzung) gemäß IEC 60664 bestimmt werden
Spannungsfestigkeit	IEC 60512	Kontakt - Kontakt 1000 V _{eff} Kontakt - Masse 1550 V _{eff}	Kontakt - Kontakt 1000 V _{eff} Kontakt - Masse 1550 V _{eff}
Durchgangswiderstand	IEC 60512 Test 2a	< 20 mΩ	< 20 mΩ
Isolationswiderstand	IEC 60512 Test 3a	> 10 ⁴ MΩ	> 10 ⁴ MΩ
Schwingen, sinusförmig	IEC 60512 Test 6d	10 – 2000 Hz 20 g	10 – 2000 Hz 20 g
Kontaktstörung (während des Schwingungstests)	IEC 60512 Test 2e	< 1 μs	< 1 μs
Schock, halbsinusförmig	IEC 60512 Test 6c	50 g 11 ms	50 g 11 ms
Kontaktunterbrechung (während des Schocktests)	IEC 60512 Test 2e	< 1 μs	< 1 μs
Mechanische Lebensdauer (Steckzyklen)	IEC 60512 Test 9a	Anforderungsstufe 1: 500 Steckzyklen Anforderungsstufe 2: 400 Steckzyklen	Anforderungsstufe 1: 500 Steckzyklen Anforderungsstufe 2: 400 Steckzyklen
Steck- und Ziehkraft	IEC 60512 Test 13b	20 Kont.: 18 N max. 30 Kont.: 28 N max. 32 Kont.: 30 N max. 48 Kont.: 45 N max. 64 Kont.: 60 N max. 96 Kont.: 90 N max. 128 Kont.: 100 N max. 160 Kont.: 110 N max.	6 Kont.: 5 N max. 24 Kont.: 22 N max. 42 Kont.: 40 N max. 60 Kont.: 57 N max. 78 Kont.: 74 N max. Mit Sonderkontakten max. 100 N
Einzelziehkraft pro Kontakt	IEC 60512 Test 16e	> 0,15 N	> 0,15 N

DIN 41612/IEC 60603-2 Steckverbinder

Elektrische und mechanische Kennwerte



	Norm	B, B/2, B/3, C, C/2, C/3, Q, Q/2, Q/3, R, R/2, R/3, CD, RD, TE, E80, E160, ECC	M
Polzahlen		20, 30, 32, 48, 64, 80, 96, 128, 160	6, 24, 42, 60, 78
Prozessbedingungen			
Löttemperatur max.	IEC 68-2-20		
Handlöttemperatur max.		3,5 s bei 350 °C	3,5 s bei 350 °C
Tauchlöttemperatur max.		10 s bei 260 °C	10 s bei 260 °C
Reflowlöttemperatur max.		10 s bei 260 °C (THR-Versionen)	
Hinweis		Das Löten von Einpress-Steckverbindern wird nicht empfohlen.	Das Löten von Einpress-Steckverbindern wird nicht empfohlen.
Materialien			
Gehäuse: Kunststoffmaterial (Symbol)		PBT GF30 (Standard) PA 10T30GF (THR)	PBT GF30 (Standard)
CTI-Wert	IEC 60112	250 (Standard) 600 (THR)	250 (Standard)
UL-Brandverhalten		UL 94 V-0	UL 94 V-0
UL-Zulassung		E171666	E171666
Kontakt- und Steckbereich			
Basismaterial		Kupferlegierung	Kupferlegierung
Steckbereich		vergoldet	vergoldet
Anschlussbereich			
Basismaterial		Kupferlegierung	Kupferlegierung
Löt, Einpress und THR		Sn	Sn
Umweltverträglichkeit			
Recycling		Keine flammwidrigen oder giftigen Zusätze enthalten, problemloses Recycling	
Produktzulassung und kundenspezifische Tests			
cUL		E84703	E84703

DIN 41612/IEC 60603-2 Steckverbinder

Elektrische und mechanische Kennwerte



	Norm	D, E	F
Polzahlen		32, 48	32, 48
Technische Daten			
Klimakategorie	DIN EN 60068-1 Test b	55/125/56	55/125/56
Temperaturbereich		-55/125 °C	-55/125 °C
Strombelastbarkeit pro Kontakt	IEC60512 Test 5b	Umgebungstemperatur 20 °C 5,5 A 70 °C 4,0 A 100 °C 2,5 A	Umgebungstemperatur 20 °C 5,5 A 70 °C 4,0 A 100 °C 2,5 A
Luft- und Kriech- strecke		Kontakt - Kontakt 3,0 mm (Luft) Kontakt - Masse 1,6 mm (Luft) Kontakt - Kontakt 3,0 mm Kontakt - Masse 1,8 mm	Kontakt - Kontakt 1,6 mm (Luft) Kontakt - Masse 3,5 mm (Luft) Kontakt - Kontakt 3,0 mm Kontakt - Masse 6,0 mm
CTI-Wert	IEC 60112	225	175 (Bauform F) 250 (Bauform F flach)
Betriebsspannung	IEC 60664	Muss entsprechend der Kunden- anwendung (Grad der Umweltver- schmutzung) gemäß IEC 60664 bestimmt werden	Muss entsprechend der Kunden- anwendung (Grad der Umweltver- schmutzung) gemäß IEC 60664 bestimmt werden
Spannungsfestigkeit	IEC 60512	Kontakt - Kontakt 1550 V _{eff} Kontakt - Masse 1550 V _{eff}	Kontakt - Kontakt 1550 V _{eff} Kontakt - Masse 2500 V _{eff}
Durchgangswiderstand	IEC 60512 Test 2a	< 15 mΩ	< 15 mΩ
Isolationswiderstand	IEC 60512 Test 3a	> 10 ⁴ MΩ	> 10 ⁴ MΩ
Schwingen, sinusförmig	IEC 60512 Test 6d	10 – 2000 Hz 20 g	10 – 2000 Hz 20 g
Kontaktstörung (während des Schwingungstests)	IEC 60512 Test 2e	< 1 μs	< 1 μs
Schock, halbsinusförmig	IEC 60512 Test 6c	50 g 11 ms	50 g 11 ms
Kontaktunterbrechung (während des Schocktests)	IEC 60512 Test 2e	< 1 μs	< 1 μs
Mechanische Lebensdauer (Steckzyklen)	IEC 60512 Test 9a	Anforderungsstufe 1: 500 Steckzyklen Anforderungsstufe 2: 400 Steckzyklen	Anforderungsstufe 1: 500 Steckzyklen Anforderungsstufe 2: 400 Steckzyklen
Steck- und Ziehkraft	IEC 60512 Test 13b	D: 40 N max. E: 60 N max.	32 Kont.: 50 N max. 48 Kont.: 75 N max.
Einzelziehkraft pro Kontakt	IEC 60512 Test 16e	> 0,15 N	> 0,2 N

DIN 41612/IEC 60603-2 Steckverbinder

Elektrische und mechanische Kennwerte



	Norm	D, E	F
Polzahlen		32, 48	32, 48
Prozessbedingungen			
Löttemperatur max.	IEC 68-2-20		
Handlöttemperatur max.		3,5 s bei 350 °C	3,5 s bei 350 °C
Tauchlöttemperatur max.		10 s bei 260 °C	10 s bei 260 °C
Hinweis		Das Löten von Einpress-Steckverbindern wird nicht empfohlen.	Das Löten von Einpress-Steckverbindern wird nicht empfohlen.
Materialien			
Gehäuse: Kunststoffmaterial (Symbol)		PBT GF	PC GF (Bauform F) PBT GF (Bauform F flach)
CTI-Wert	IEC 60112	225	175 (Bauform F) 250 (Bauform F flach)
UL-Brandverhalten		UL 94 V-0	UL 94 V-1 (Bauform F) UL 94 V-0 (Bauform F flach)
UL-Zulassung		E47960	E41613 (Bauform F) E41938 (Bauform F flach)
Kontakt- und Steckbereich			
Basismaterial		Kupferlegierung	Kupferlegierung
Steckbereich		vergoldet	vergoldet
Anschlussbereich			
Basismaterial		Kupferlegierung	Kupferlegierung
Löt, Einpress und THR		Sn	Sn
Umweltverträglichkeit			
Recycling		Keine flammwidrigen oder giftigen Zusätze enthalten, problemloses Recycling	
Produktzulassung und kundenspezifische Tests			
cUL		E84703	E84703



	Norm	H11	H15, H-F (Daten nur für Kontakte)
Polzahlen		11	15, 7/24 (7 Spannungsversorgung/24 Signal)
Technische Daten			
Klimakategorie	DIN EN 60068-1 Test b	55/125/56	55/125/56
Temperaturbereich		-55/125 °C	-55/125 °C
Strombelastbarkeit pro Kontakt	IEC60512 Test 5b	Umgebungstemperatur 20 °C 15 A 70 °C 11 A 100 °C 7,5 A	Umgebungstemperatur 20 °C 15 A 70 °C 11 A 100 °C 7,5 A
Luft- und Kriech- strecke		Kontakt - Kontakt 4,5 mm (Luft) Kontakt - Masse 4,5 mm (Luft) Kontakt - Kontakt 8 mm Kontakt - Masse 8 mm	Kontakt - Kontakt 4,5 mm (Luft) Kontakt - Masse 4,5 mm (Luft) Kontakt - Kontakt 8 mm Kontakt - Masse 8 mm
CTI-Wert	IEC 60112	175	175 225 (H11 Lötten, Einpressen)
Betriebsspannung	IEC 60664	Muss entsprechend der Kunden- anwendung (Grad der Umweltver- schmutzung) gemäß IEC 60664 bestimmt werden	Muss entsprechend der Kunden- anwendung (Grad der Umweltver- schmutzung) gemäß IEC 60664 bestimmt werden
Spannungsfestigkeit	IEC 60512	Kontakt - Kontakt 3100 V _{eff} Kontakt - Masse 3100 V _{eff}	Kontakt - Kontakt 3100 V _{eff} Kontakt - Masse 3100 V _{eff}
Durchgangswiderstand	IEC 60512 Test 2a	< 8 mΩ	< 8 mΩ
Isolationswiderstand	IEC 60512 Test 3a	> 10 ⁴ MΩ	> 10 ⁴ MΩ
Schwingen, sinusförmig	IEC 60512 Test 6d	10 – 2000 Hz 20 g	10 – 2000 Hz 20 g
Kontaktstörung (während des Schwingungstests)	IEC 60512 Test 2e	< 1 µs	< 1 µs
Schock, halbsinusförmig	IEC 60512 Test 6c	50 g 11 ms	50 g 11 ms
Kontaktunterbrechung (während des Schocktests)	IEC 60512 Test 2e	< 1 µs	< 1 µs
Mechanische Lebensdauer (Steckzyklen)	IEC 60512 Test 9a	Anforderungsstufe 1: 500 Steckzyklen	Anforderungsstufe 1: 500 Steckzyklen
Steck- und Ziehkraft	IEC 60512 Test 13b	max. 80 N	max. 90 N
Einzelziehkraft pro Kontakt	IEC 60512 Test 16e	> 0,2 N	> 0,2 N

DIN 41612/IEC 60603-2 Steckverbinder

Elektrische und mechanische Kennwerte



	Norm	H11	H15, H-F (Daten nur für Kontakte)
Polzahlen		11	15, 7/24 (7 Spannungsversorgung/ 24 Signal)
Prozessbedingungen			
Löttemperatur max.	IEC 68-2-20		
Handlöt- temperatur max.		3,5 s bei 350 °C	3,5 s bei 350 °C
Tauchlöt- temperatur max.		10 s bei 260 °C	10 s bei 260 °C
Hinweis		Das Löten von Einpress-Steck- verbindern wird nicht empfohlen.	Das Löten von Einpress-Steck- verbindern wird nicht empfohlen.
Materialien			
Gehäuse: Kunststoffmaterial (Symbol)		PC GF LCP GF (Einpressbuchse)	PC GF PBT GF (H11 Löten, Einpressen)
CTI-Wert	IEC 60112	175	175 225 (H11 Löten, Einpressen)
UL-Brandverhalten		UL 94 V-1 UL 94 V-0 (Einpressbuchse)	UL 94 V-1 UL 94 V-0 (H11 Löten, Einpressen)
UL-Zulassung		E41613 E83005	E41613 E47960 (H11 Löten, Einpressen)
Kontakt- und Steckbereich			
Basismaterial		Kupferlegierung	Kupferlegierung
Steckbereich		versilbert	versilbert
Anschlussbereich			
Basismaterial		Kupferlegierung	Kupferlegierung
Beschichtung		Sn	Sn
Umweltverträglichkeit			
Recycling		Keine flammwidrigen oder giftigen Zusätze enthalten, problemloses Recycling	
Produktzulassung und kundenspezifische Tests			
cUL		E84703	E84703

DIN 41612/IEC 60603-2 Steckverbinder

Elektrische und mechanische Kennwerte



		IDC	Crimp
Polzahlen		64, 96	48, 96, 160
Technische Daten			
Klimakategorie	DIN EN 60068-1 Test b	55/125/56	55/125/56
Temperaturbereich		-55/125 °C	-55/125 °C
Strombelastbarkeit pro Kontakt	IEC60512 Test 5b	Umgebungstemperatur 20 °C 2,0 A 70 °C 1,6 A 100 °C 1,0 A	Umgebungstemperatur 20 °C 2,0 A 70 °C 1,6 A 100 °C 1,0 A
Luft- und Kriech- strecke		Kontakt - Kontakt 1,2 mm Kontakt - Masse 1,8 mm Kontakt - Masse 1,6 mm (Luft)	Kontakt - Kontakt 1,2 mm Kontakt - Masse 1,8 mm Kontakt - Masse 1,6 mm (Luft)
CTI-Wert	IEC 60112	175 (Bauform C 96) 225	225 (Bauform C/2) 250
Betriebsspannung	IEC 60664	Muss entsprechend der Kunden- anwendung (Grad der Umweltver- schmutzung) gemäß IEC 60664 bestimmt werden	Muss entsprechend der Kunden- anwendung (Grad der Umweltver- schmutzung) gemäß IEC 60664 bestimmt werden
Spannungsfestigkeit	IEC 60512	Kontakt - Kontakt 1000 V _{eff} Kontakt - Masse 1550 V _{eff}	Kontakt - Kontakt 1000 V _{eff} Kontakt - Masse 1550 V _{eff}
Durchgangswiderstand	IEC 60512 Test 2a	< 20 mΩ	< 20 mΩ
Isolationswiderstand	IEC 60512 Test 3a	> 10 ⁴ MΩ	> 10 ⁴ MΩ
Schwingen, sinusförmig	IEC 60512 Test 6d	10 – 2000 Hz 20 g	10 – 2000 Hz 20 g
Kontaktstörung (während des Schwingungstests)	IEC 60512 Test 2e	< 1 µs	< 1 µs
Schock, halbsinusförmig	IEC 60512 Test 6c	50 g 11 ms	50 g 11 ms
Kontaktunterbrechung (während des Schocktests)	IEC 60512 Test 2e	< 1 µs	< 1 µs
Mechanische Lebensdauer (Steckzyklen)	IEC 60512 Test 9a	Anforderungsstufe 1: 500 Steckzyklen Anforderungsstufe 2: 400 Steckzyklen	Anforderungsstufe 1: 500 Steckzyklen Anforderungsstufe 2: 400 Steckzyklen
Steck- und Ziehkraft	IEC 60512 Test 13b	64 Kont.: 60 N max. 96 Kont.: 90 N max.	48 Kont.: 45 N max. 96 Kont.: 90 N max. 160 Kont.: 110 N max.
Einzelziehkraft pro Kontakt	IEC 60512 Test 16e	> 0,15 N	> 0,15 N

Achtung

Die elektrischen und thermischen Variablen können vom jeweils verwendeten Kabel beeinflusst werden.

DIN 41612/IEC 60603-2 Steckverbinder

Elektrische und mechanische Kennwerte



	Norm	IDC	Crimp
Polzahlen		64, 96	48, 96, 160
Prozessbedingungen			
Prozesstemperatur		0/55 °C	0/55 °C
Materialien			
Gehäuse: Kunststoffmaterial (Symbol)		PC GF (Bauform C 96) PBT GF	PBT GF
CTI-Wert	IEC 60112	175 (Bauform C 96) 225	225 (Bauform C/2) 250
UL-Brandverhalten		UL 94 V-1 (Bauform C 96) UL 94 V-0	UL 94 V-0
UL-Zulassung		E41613 (Bauform C 96) E47960	E47960 (Bauform C/2) E41938
Kontakt- und Steckbereich			
Basismaterial		Kupferlegierung	Kupferlegierung
Steckbereich		vergoldet	vergoldet
Anschlussbereich			
Basismaterial		Kupferlegierung	Kupferlegierung
Beschichtung		Sn	Sn
Umweltverträglichkeit			
Recycling		Keine flammwidrigen oder giftigen Zusätze enthalten, problemloses Recycling	
Produktzulassung und kundenspezifische Tests			
cUL		E84703	
Achtung			
Die elektrischen und thermischen Variablen können vom jeweils verwendeten Kabel beeinflusst werden.			

DIN 41612/IEC 60603-2 Steckverbinder

Bauform B Messerleisten

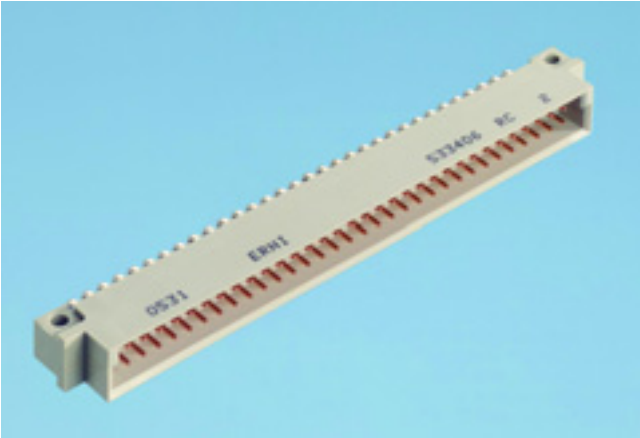

Maßzeichnung Einpress

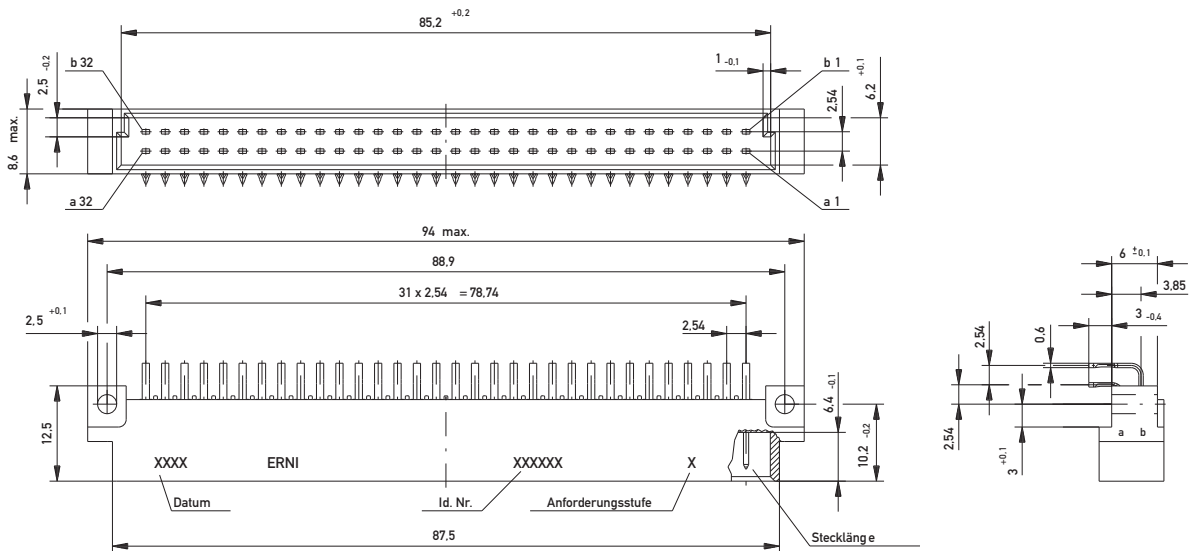

Leiterplatten-Lochbild

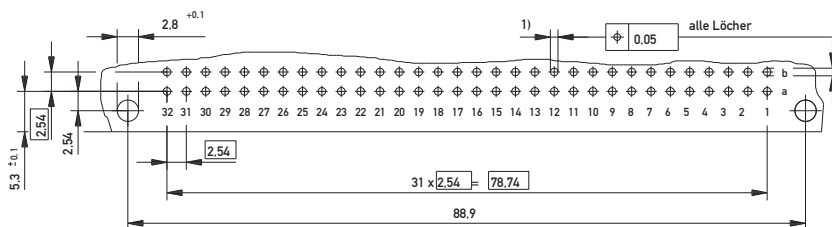

- 1) $\phi 1.0 \pm 0.005$ Durchmesser des metallisierten Loches
- $\phi 1.15 \pm 0.025$ Bohrungsdurchmesser des Loches

DIN 41612/IEC 60603-2 Steckverbinder

Bauform B Messerleisten



Maßzeichnung Löt

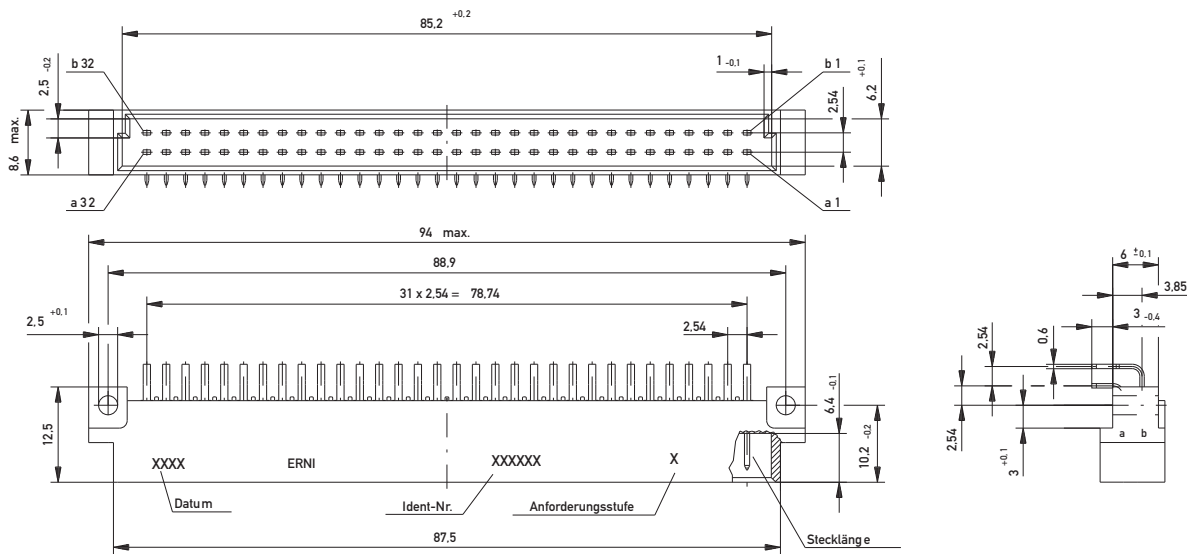

Leiterplatten-Lochbild

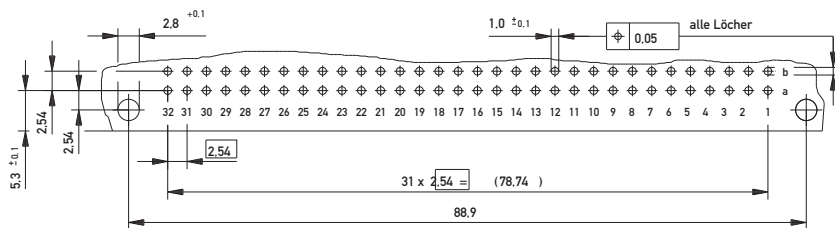

DIN 41612/IEC 60603-2 Steckverbinder

Bauform B Messerleisten



Bestellinformationen

Polzahl	Anschlussart	Anschlusslänge	Kontaktabmessung	Anforderungsstufe	Einpresszone	Artikelnummer
64	Löt	3,8 mm	0,6 x 0,6 mm	1	–	414377
64	Löt	3,8 mm	0,6 x 0,6 mm	2	–	414378
64	Löt	12 mm	0,6 x 0,6 mm	1	–	414379
64	Löt	12 mm	0,6 x 0,6 mm	2	–	414380

DIN 41612/IEC 60603-2 Steckverbinder Bauform B/2 Messerleisten



Maßzeichnung Löt

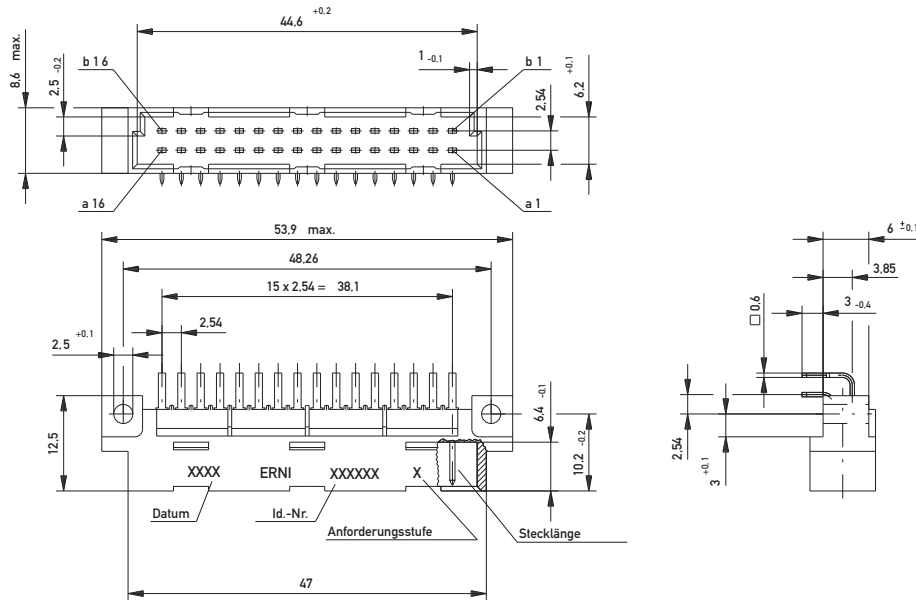

Leiterplatten-Lochbild

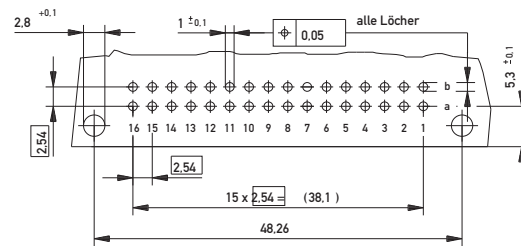





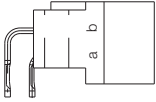
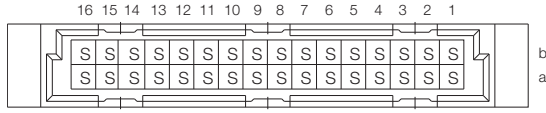
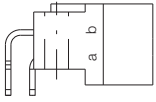
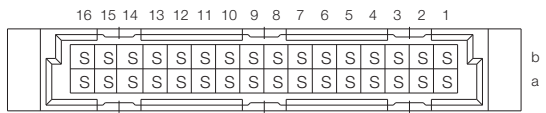
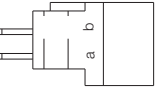
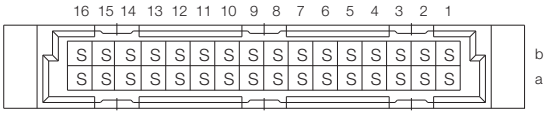

DIN 41612/IEC 60603-2 Steckverbinder

Bauform B/2 Messerleisten

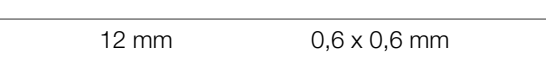

Bestellinformationen

Polzahl	Anschlussart	Anschlusslänge	Kontaktabmessung	Anforderungsstufe	Einpresszone	Artikelnummer
 	Einpress	3 mm	0,6 x 0,6 mm	2	1,5 mm	013135
 	Löt	3 mm	0,6 x 0,6 mm	1	–	413852
 	Löt	3 mm	0,6 x 0,6 mm	2	–	413853
 	Löt	3,8 mm	0,6 x 0,6 mm	1	–	594056
 	Löt	3,8 mm	0,6 x 0,6 mm	2	–	594613
 	Löt	12 mm	0,6 x 0,6 mm	2	–	594614

DIN 41612/IEC 60603-2 Steckverbinder

Bauform B/3 Messerleisten

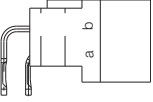
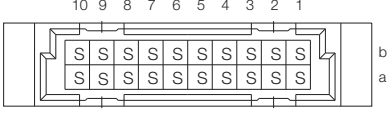
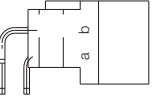
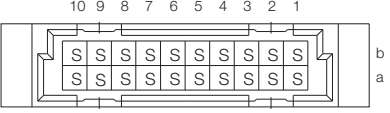

Bestellinformationen

Polzahl	Anschlussart	Anschlusslänge	Kontaktabmessung	Anforderungsstufe	Einpresszone	Artikelnummer
						
20	Einpress	3 mm	0,6 x 0,6 mm	2	1,5 mm	013133
						
20	Löt	3 mm	0,6 x 0,6 mm	2	–	424207

DIN 41612/IEC 60603-2 Steckverbinder Bauform B Federleisten

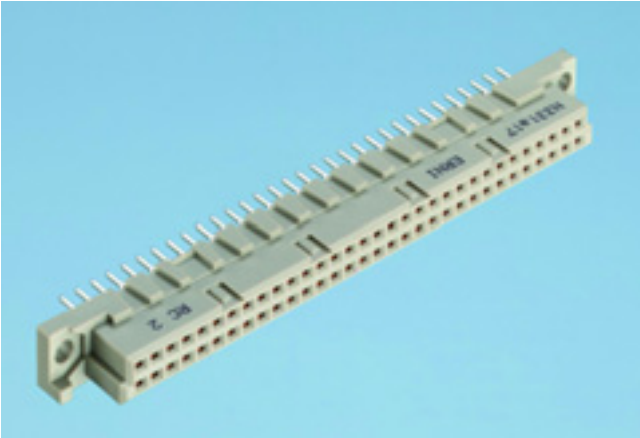

Maßzeichnung Einpress

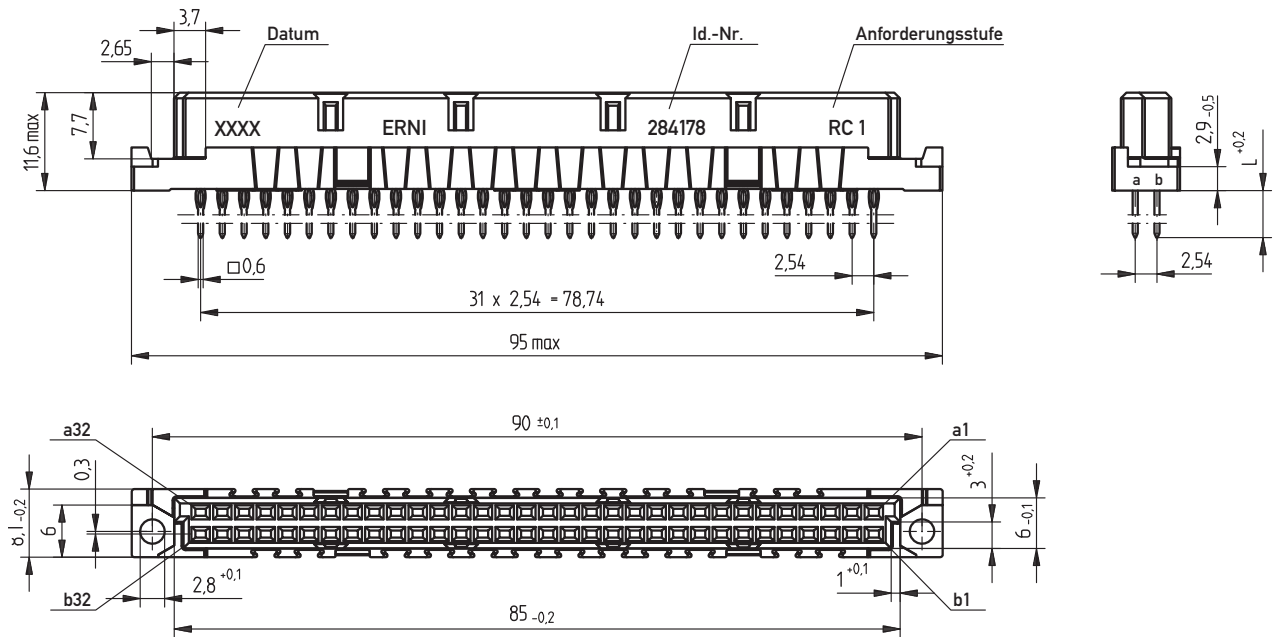

Leiterplatten-Lochbild

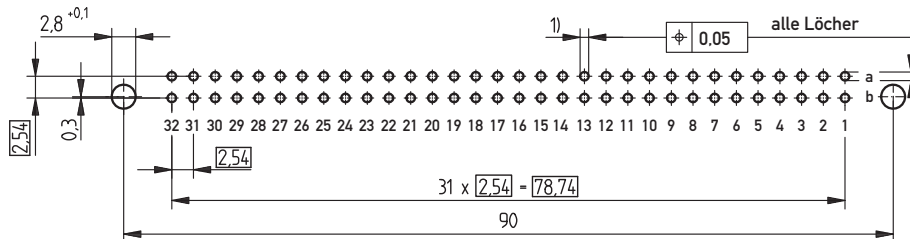

- 1) $\phi 1,0^{+0,009}_{-0,006}$ Durchmesser des metallisierten Loches
 $\phi 1,15^{+0,025}$ Bohrungsdurchmesser des Loches

DIN 41612/IEC 60603-2 Steckverbinder



Bauform B Federleisten

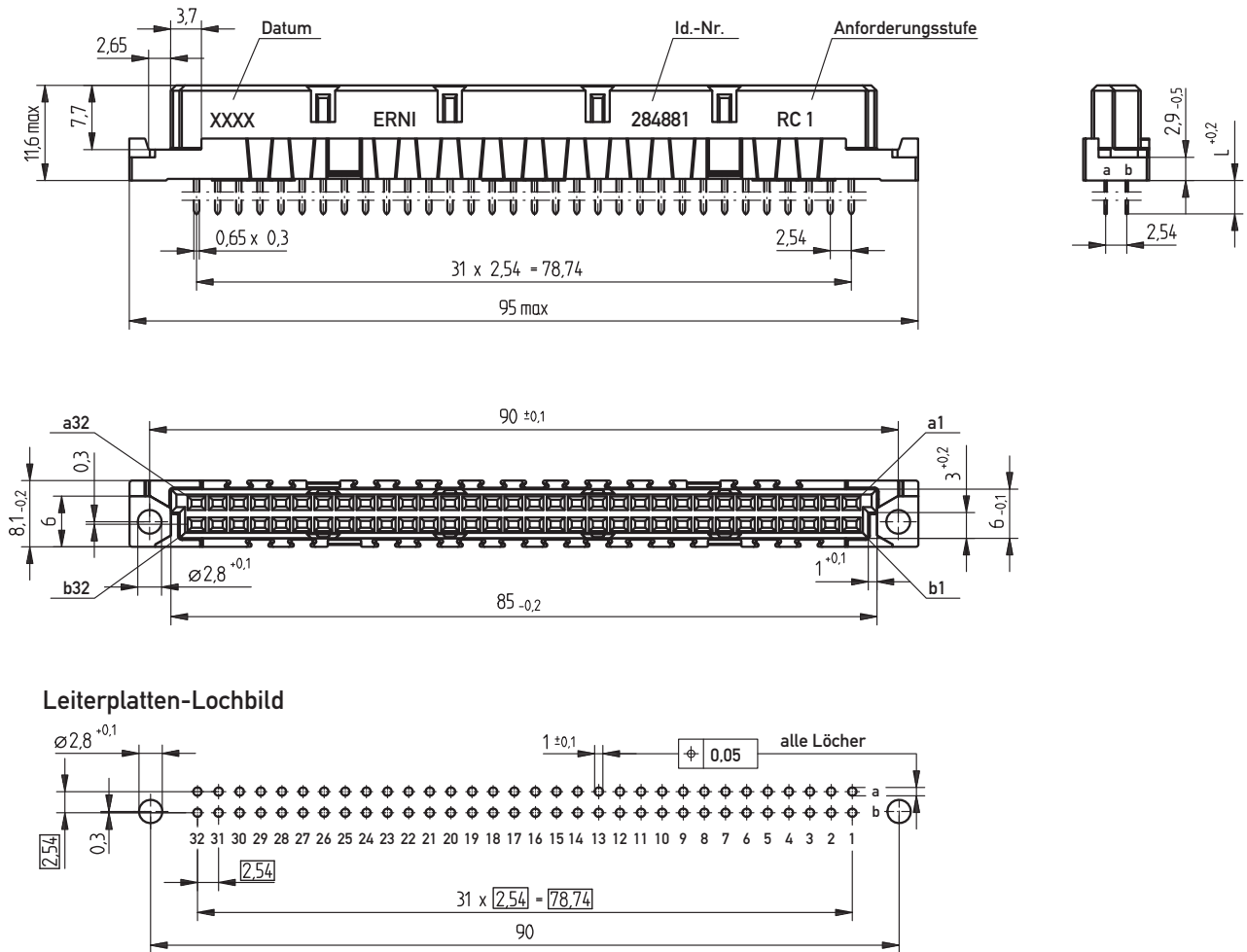

Maßzeichnung Löt

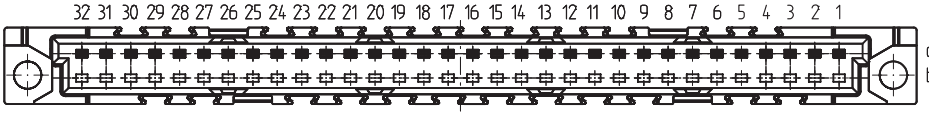
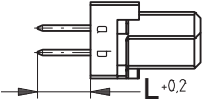
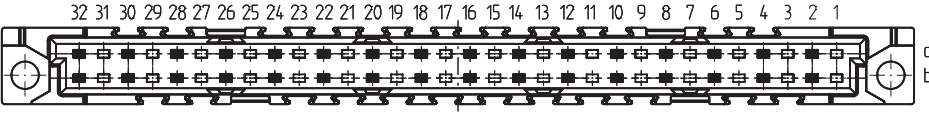

Bestellinformationen

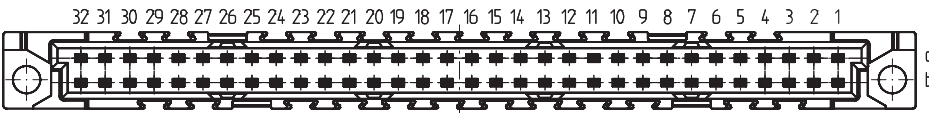
Polzahl	Anschlussart	Anschlusslänge	Kontaktabmessung	Anforderungsstufe	Einpresszone	Artikelnummer
						
32	Einpress	5,5 mm	0,6 x 0,6 mm	2	2,5 mm	254848
						
32	Einpress	5,5 mm	0,6 x 0,6 mm	2	2,5 mm	254847
						
64	Einpress	5,5 mm	0,6 x 0,6 mm	2	2,5 mm	254846
64	Einpress	5,5 mm	0,6 x 0,6 mm	1	2,5 mm	284178
64	Einpress ohne Flansch	5,5 mm	0,6 x 0,6 mm	2	2,5 mm	254878
64	Einpress mit Übergabezone	13 mm	0,6 x 0,6 mm	2	3 mm	254976
64	Einpress	17 mm	0,6 x 0,6 mm	2	2,5 mm	284177
64	Einpress mit Übergabezone	17 mm	0,6 x 0,6 mm	2	2,5 mm	284179

DIN 41612/IEC 60603-2 Steckverbinder

Bauform B Federleisten

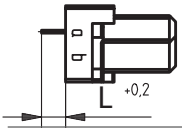
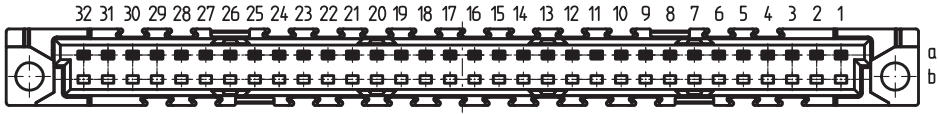

Bestellinformationen

Polzahl	Anschlussart	Anschlusslänge	Kontaktabmessung	Anforderungsstufe	Einpresszone	Artikelnummer
		2,5 mm	0,65 x 0,3 mm	2	–	284873
		4 mm	0,65 x 0,3 mm	1	–	284874
		4 mm	0,65 x 0,3 mm	2	–	284651
		13 mm	0,6 x 0,6 mm	1	–	284870
		13 mm	0,6 x 0,6 mm	2	–	284871

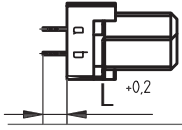
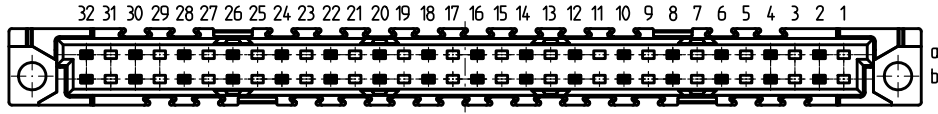
		2,5 mm	0,65 x 0,3 mm	2	–	284875
		4 mm	0,65 x 0,3 mm	2	–	284164
		13 mm	0,6 x 0,6 mm	1	–	294694

Bestellinformationen

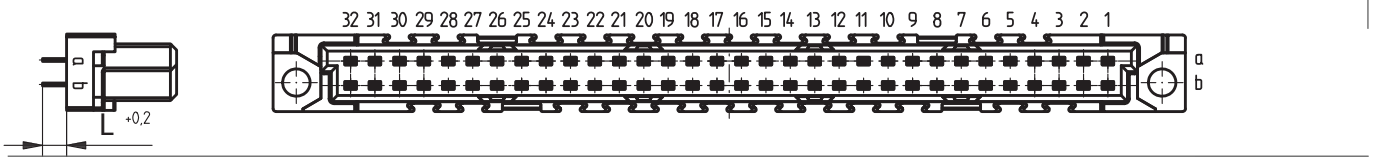
Polzahl	Anschlussart	Anschlusslänge	Kontaktabmessung	Anforderungsstufe	Einpresszone	Artikelnummer
						
64	Löt	2,5 mm	0,65 x 0,3 mm	1	–	284883
64	Löt	2,5 mm	0,65 x 0,3 mm	2	–	284650
64	Löt mit Clip	2,5 mm	0,65 x 0,3 mm	2	–	284882
64	Löt	4 mm	0,65 x 0,3 mm	1	–	284881
64	Löt	4 mm	0,65 x 0,3 mm	2	–	284166
64	Löt mit Clip	4 mm	0,65 x 0,3 mm	2	–	284880
64	Löt	13 mm	0,6 x 0,6 mm	1	–	284876
64	Löt	13 mm	0,6 x 0,6 mm	2	–	284165
64	Löt mit Übergabezone	17 mm	0,6 x 0,6 mm	2	–	284878
64	Löt mit Übergabezone	13 mm	0,6 x 0,6 mm	2	–	284877

DIN 41612/IEC 60603-2 Steckverbinder

Bauform B/2 Federleisten



Maßzeichnung Einpress

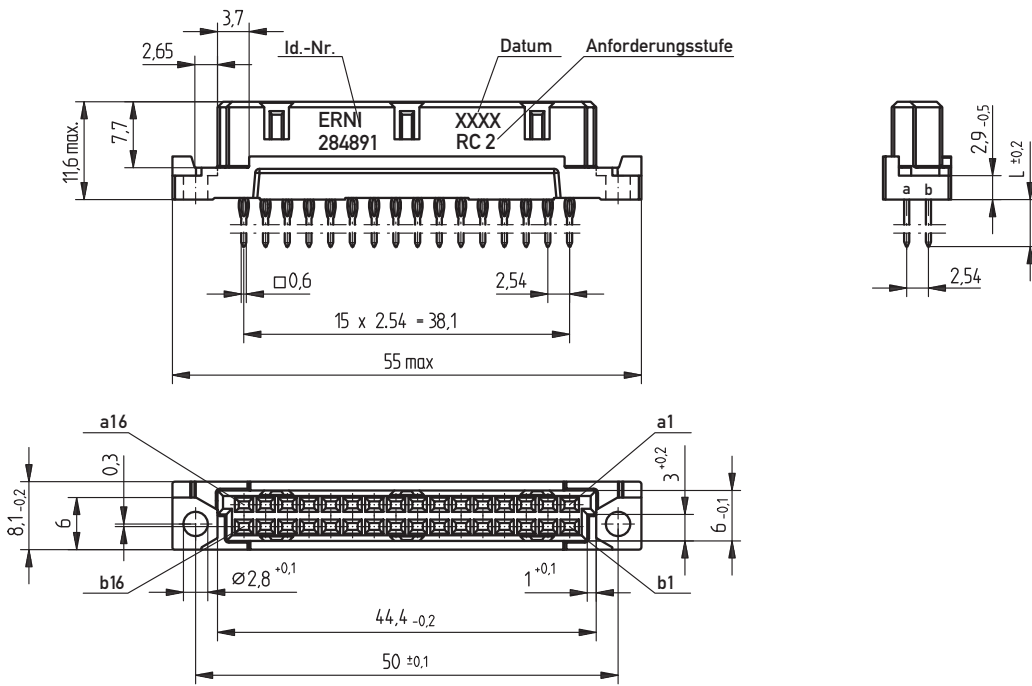

Leiterplatten-Lochbild

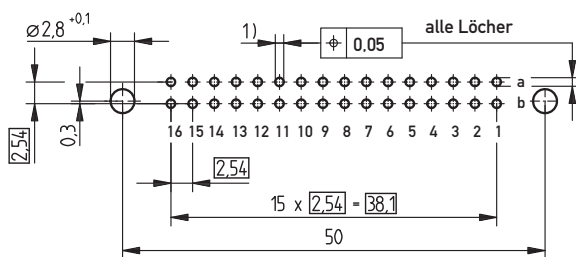

- 1) $\varnothing 1,0^{+0.09}_{-0.06}$ Durchmesser des metallisierten Loches
- $\varnothing 1,15^{+0.025}$ Bohrungsdurchmesser des Loches

DIN 41612/IEC 60603-2 Steckverbinder

Bauform B/2 Federleisten



Maßzeichnung Löt

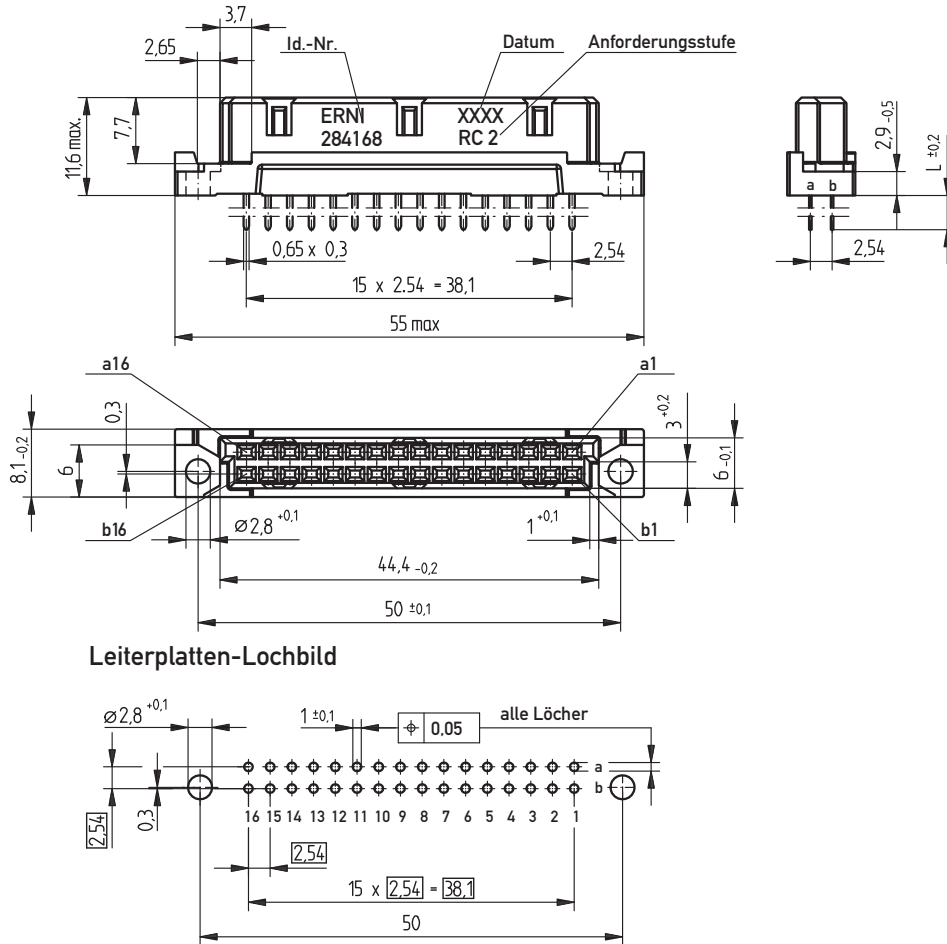

DIN 41612/IEC 60603-2 Steckverbinder

Bauform B/2 Federleisten



Bestellinformationen

Polzahl	Anschlussart	Anschlusslänge	Kontaktabmessung	Anforderungsstufe	Einpresszone	Artikelnummer
32	Einpress	5,5 mm	0,6 x 0,6 mm	2	3 mm	284891
32	Einpress mit Übergabezone	13 mm	0,6 x 0,6 mm	2	3 mm	284319
32	Einpress mit Übergabezone	17 mm	0,6 x 0,6 mm	2	3 mm	284895
32	Löt	2,5 mm	0,65 x 0,3 mm	2	–	284886
32	Löt	4 mm	0,65 x 0,3 mm	1	–	284888
32	Löt	4 mm	0,65 x 0,3 mm	2	–	284168
32	Löt	13 mm	0,6 x 0,6 mm	1	–	284889
32	Löt	13 mm	0,6 x 0,6 mm	2	–	284167

DIN 41612/IEC 60603-2 Steckverbinder

Bauform B/3 Federleisten



Maßzeichnung Einpress

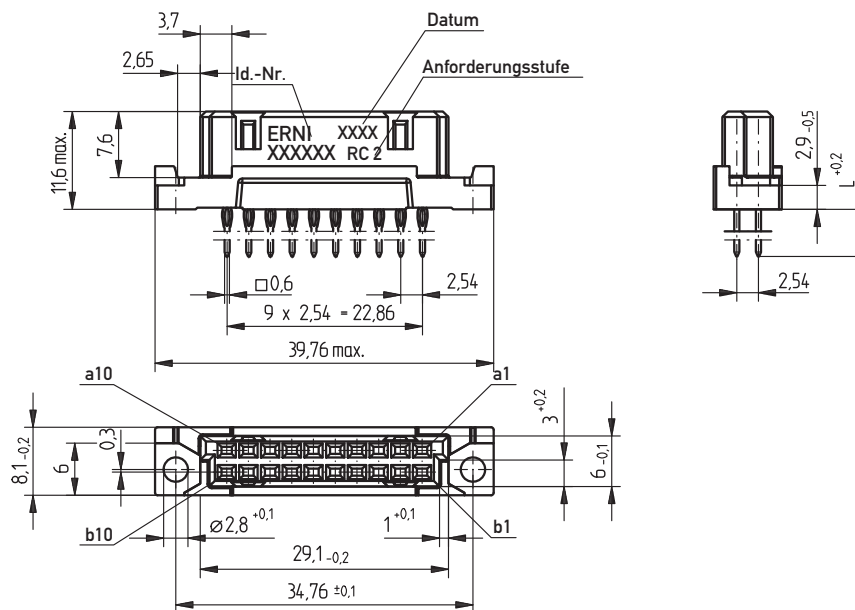

Leiterplatten-Lochbild

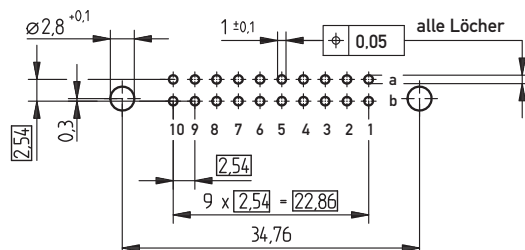

- 1) ∅ 1,0^{+0,07}/_{0,06} Durchmesser des metallisierten Loches
∅ 1,15^{=0,025} Bohrungsdurchmesser des Loches

DIN 41612/IEC 60603-2 Steckverbinder

Bauform B/3 Federleisten



Maßzeichnung Löt

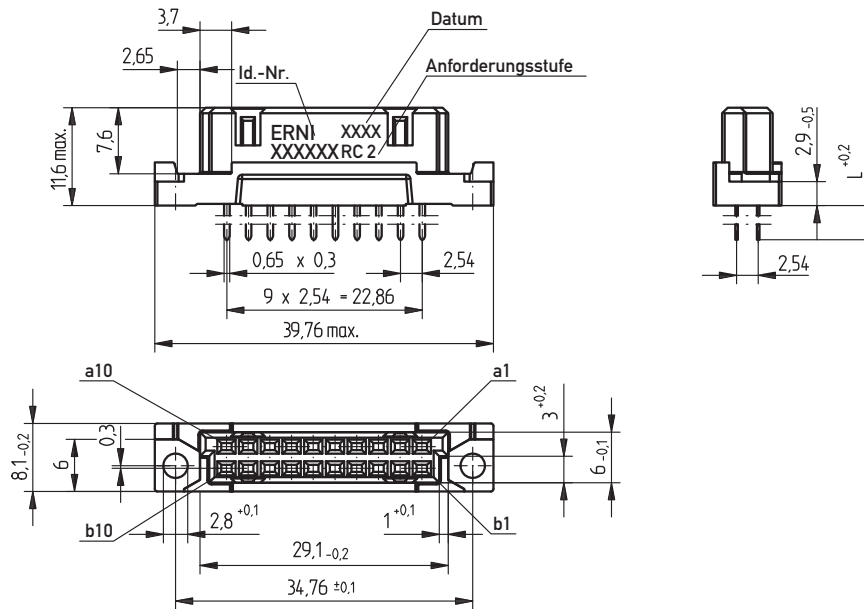

Leiterplatten-Lochbild

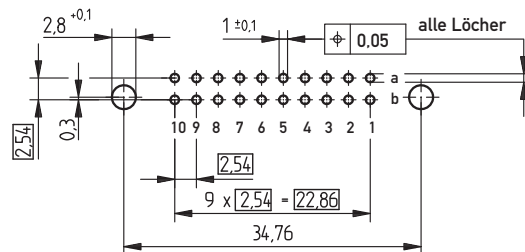

DIN 41612/IEC 60603-2 Steckverbinder

Bauform B/3 Federleisten



Bestellinformationen

Polzahl	Anschlussart	Anschlusslänge	Kontaktabmessung	Anforderungsstufe	Einpresszone	Artikelnummer
20	Einpress	5,5 mm	0,6 x 0,6 mm	2	3 mm	284418
20	Einpress	17 mm	0,6 x 0,6 mm	2	3 mm	284896
20	Löt	4 mm	0,65 x 0,3 mm	2	–	254370
20	Löt	13 mm	0,6 x 0,6 mm	2	–	284169

DIN 41612/IEC 60603-2 Steckverbinder Bauform Q Messerleisten



Maßzeichnung Einpress Bauform Q

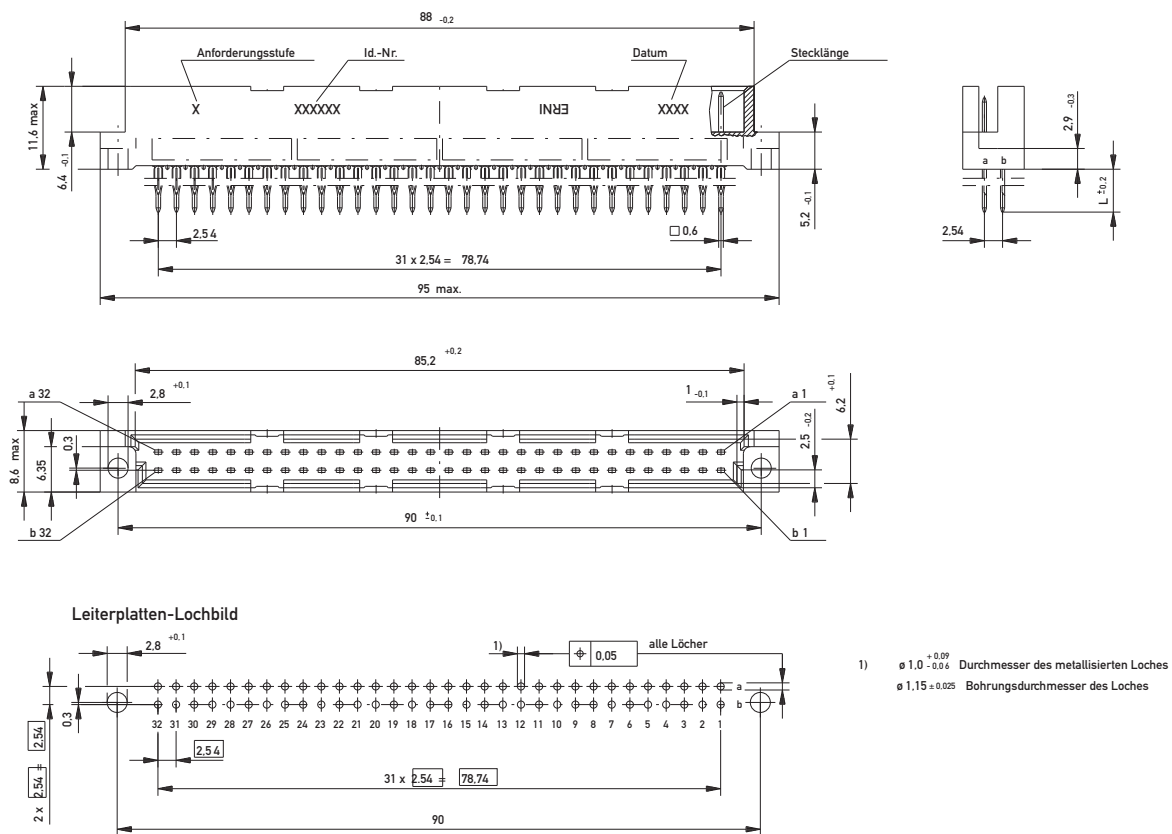

DIN 41612/IEC 60603-2 Steckverbinder

Bauform Q Messerleisten



Bestellinformationen

Polzahl **Anschlussart** **Anschlusslänge** **Kontaktabmessung** **Anforderungsstufe** **Einpresszone** **Artikelnummer**

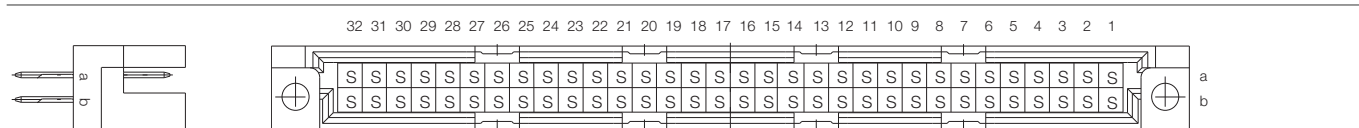

64	Einpress	6 mm	0,6 x 0,6 mm	2	2,5 mm	593952
64	Einpress mit Übergabezone	20 mm	0,6 x 0,6 mm	2	2,5 mm	593964

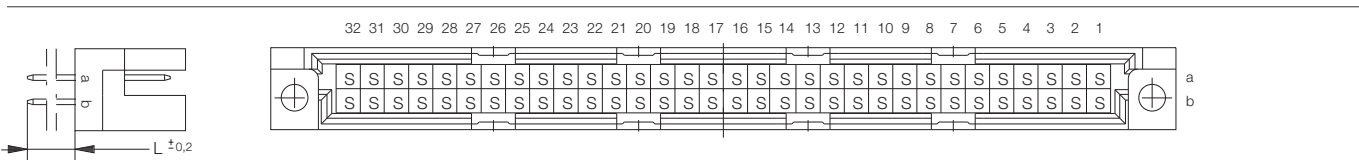

64	Löt	4 mm	0,6 x 0,6 mm	1	–	593933
64	Löt	4 mm	0,6 x 0,6 mm	2	–	593934
64	Löt	13 mm	0,6 x 0,6 mm	1	–	593927
64	Löt	13 mm	0,6 x 0,6 mm	2	–	593928

Bauform Q/2

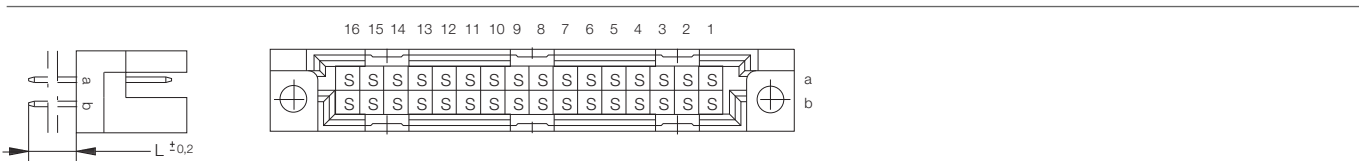

32	Löt	4 mm	0,6 x 0,6 mm	2	–	004483
32	Löt	13 mm	0,6 x 0,6 mm	2	–	424219

Bauform Q/3

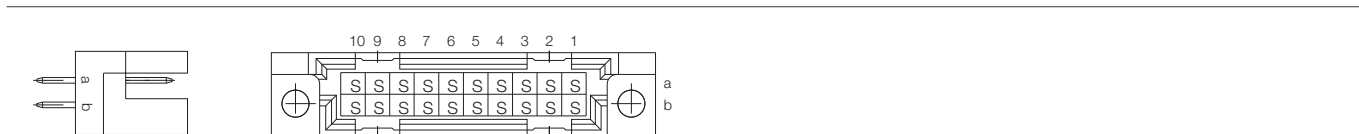

20	Löt	4 mm	0,6 x 0,6 mm	2	–	004498
20	Löt	13 mm	0,6 x 0,6 mm	2	–	424213

DIN 41612/IEC 60603-2 Steckverbinder

Bauform Q Federleisten



Maßzeichnung Einpress Bauform Q

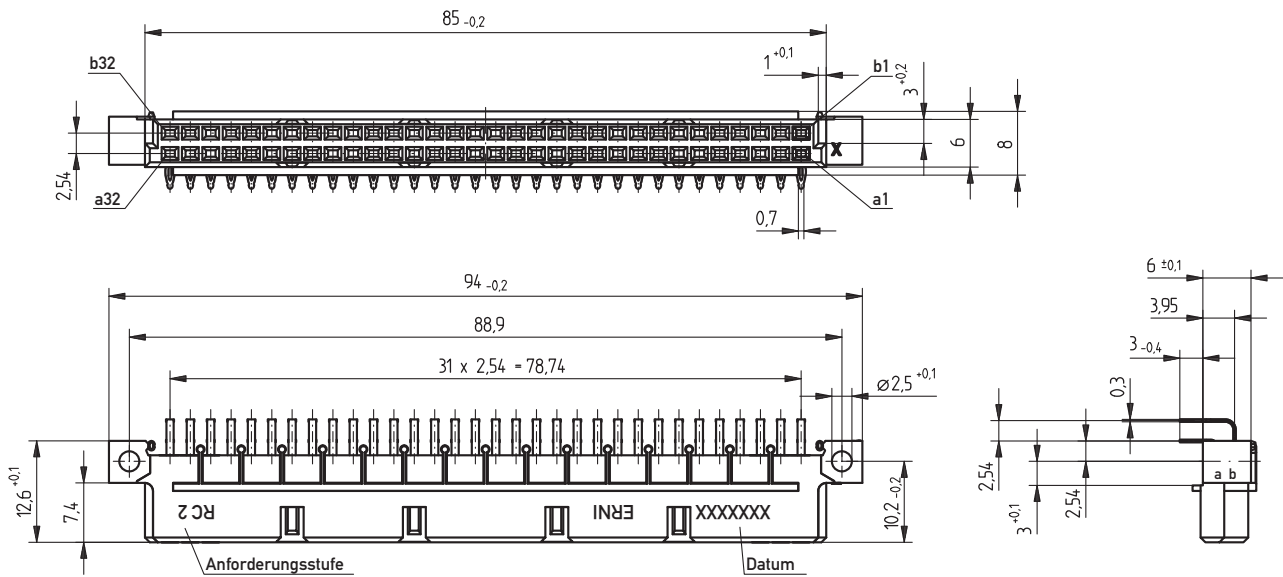

Leiterplatten-Lochbild

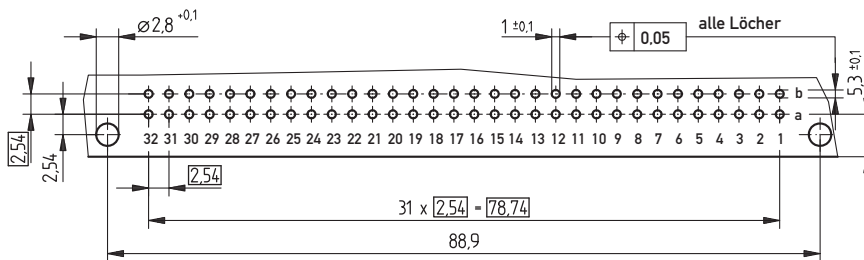

- 1) $\varnothing 1,0^{+0.027}_{-0.025}$ Durchmesser des metallisierten Loches
 $\varnothing 1,15^{+0.025}$ Bohrungsdurchmesser des Loches

DIN 41612/IEC 60603-2 Steckverbinder Bauform Q Federleisten



Maßzeichnung Löt Bauform Q

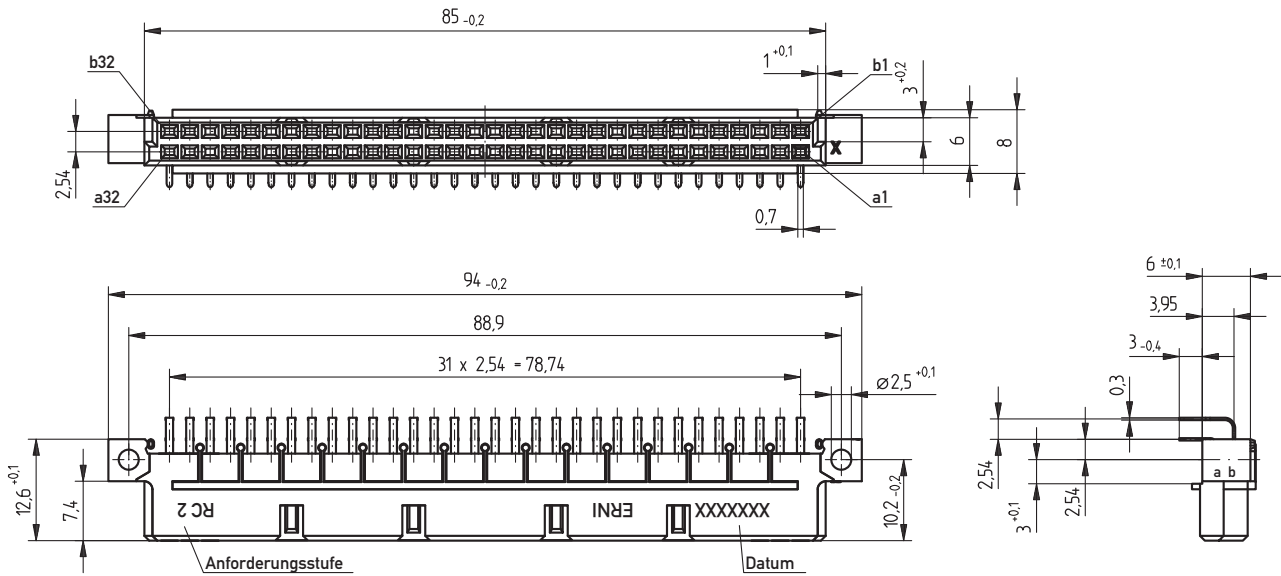

Leiterplatten-Lochbild

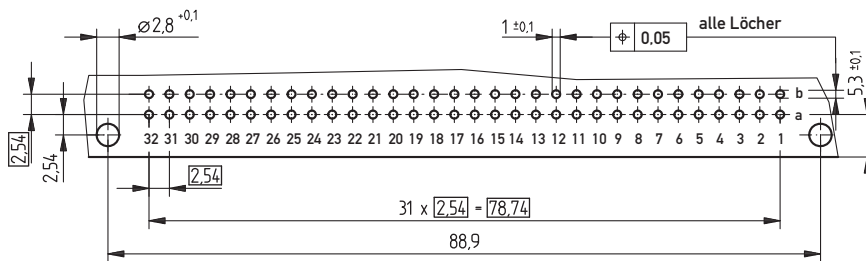

Maßzeichnung Löt Bauform Q/2

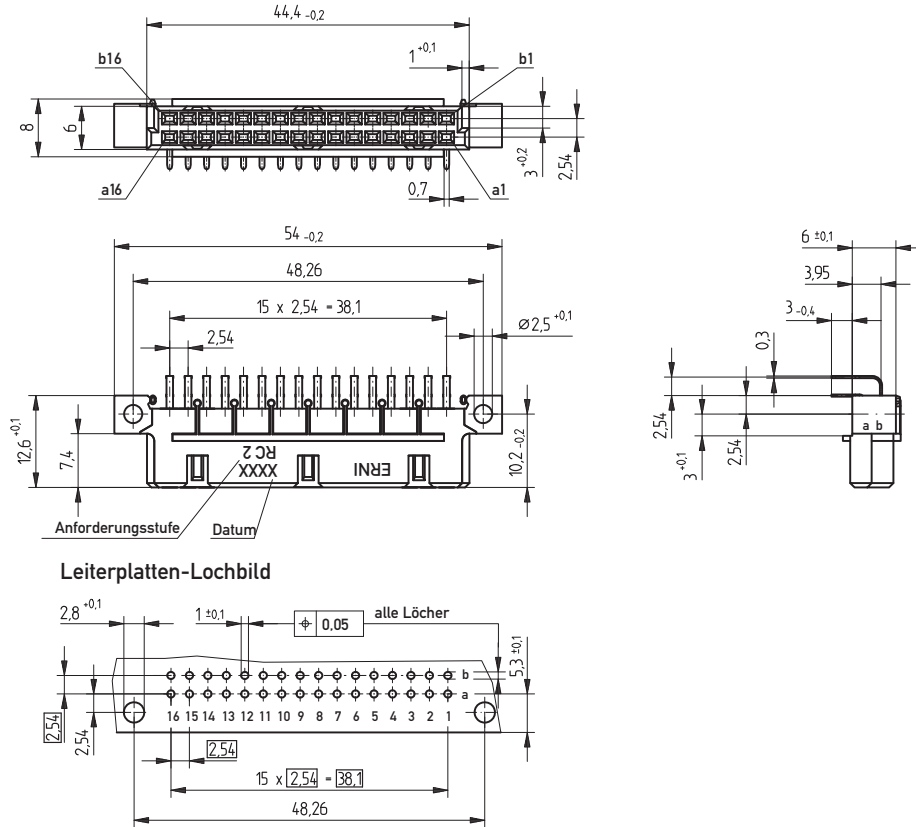

Maßzeichnung Löt Bauform Q/3

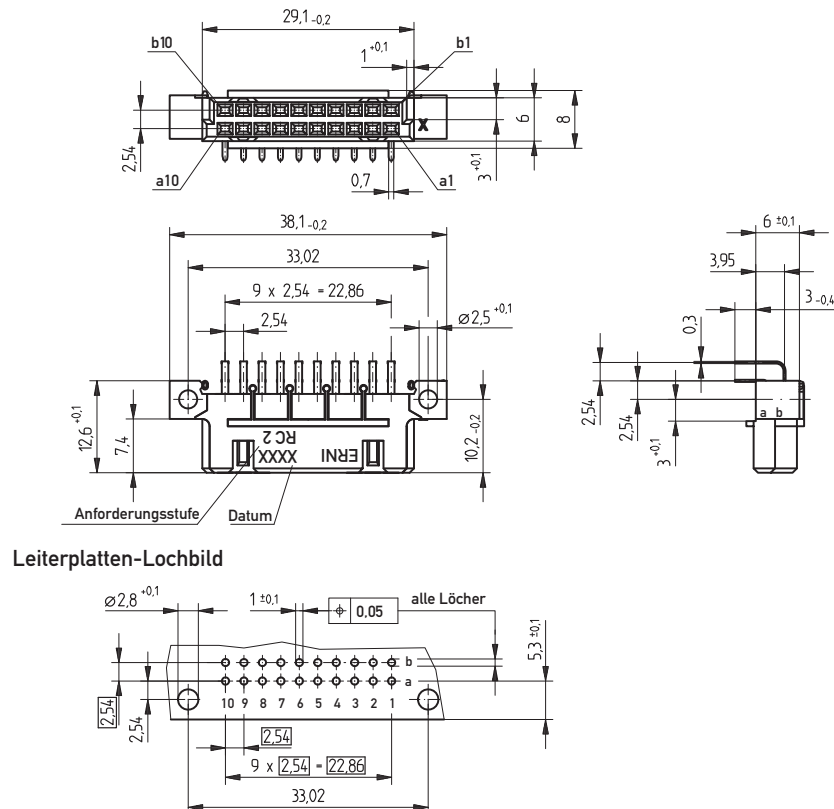

DIN 41612/IEC 60603-2 Steckverbinder

Bauform Q Federleisten

Bestellinformationen

Polzahl	Anschlussart	Anschlusslänge	Kontaktabmessung	Anforderungsstufe	Einpresszone	Artikelnummer
---------	--------------	----------------	------------------	-------------------	--------------	---------------

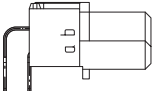
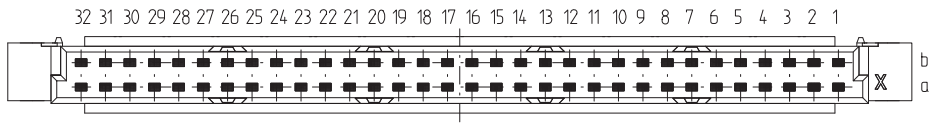
						
	64	Einpress	3 mm	0,6 x 0,6 mm	2	1 mm

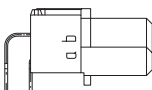
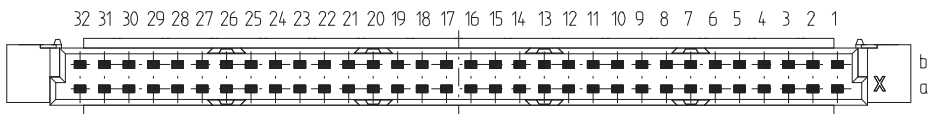
						
	64	Löt	3 mm	0,7 x 0,3 mm	2	-

Bauform Q/2

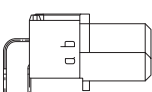
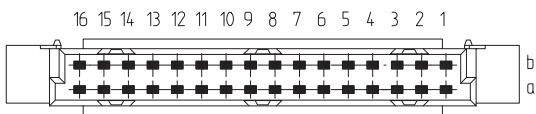
						
	32	Löt	3 mm	0,7 x 0,3 mm	2	-

Bauform Q/3

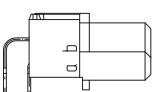
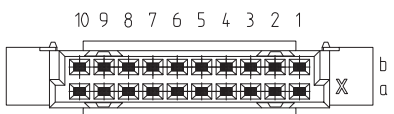
						
	20	Löt	3 mm	0,7 x 0,3 mm	2	-

DIN 41612/IEC 60603-2 Steckverbinder Bauform C Messerleisten

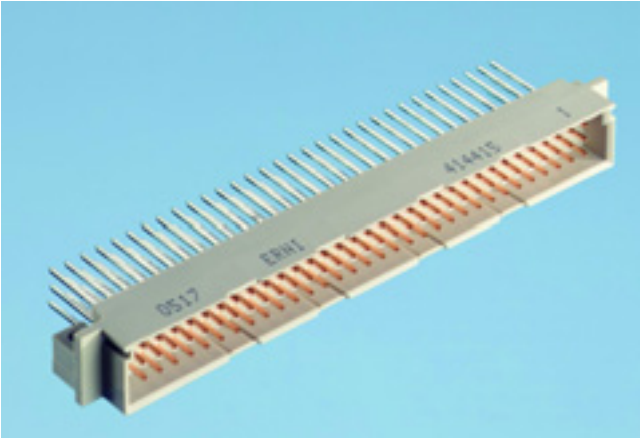

Maßzeichnung Einpress

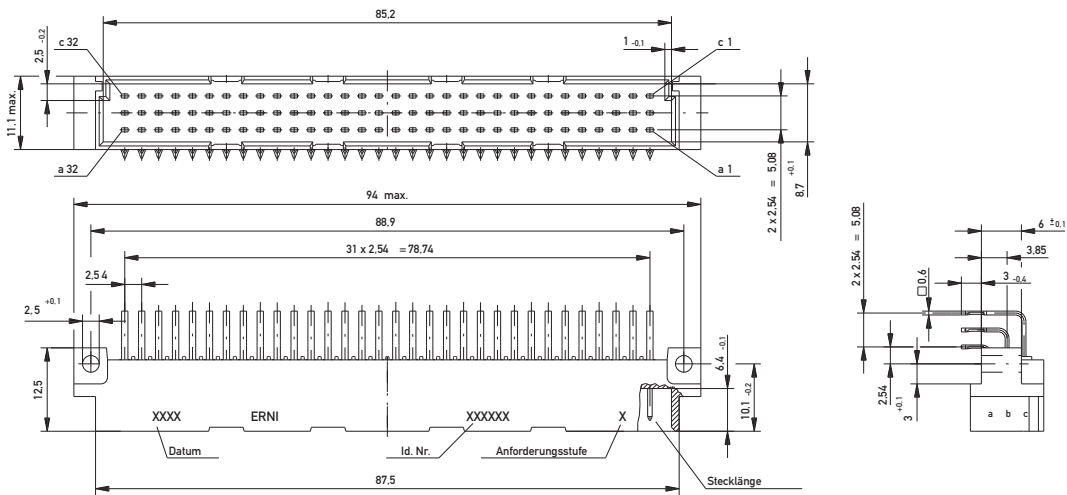

Leiterplatten-Lochbild

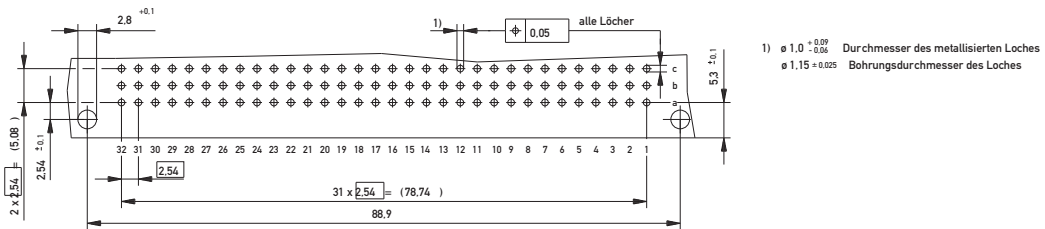

DIN 41612/IEC 60603-2 Steckverbinder

Bauform C Messerleisten

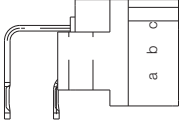
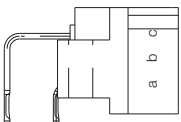
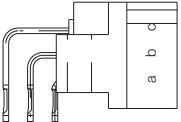

Bestellinformationen

Polzahl	Anschlussart	Anschlusslänge	Kontaktabmessung	Anforderungsstufe	Einpresszone	Artikelnummer
						
32	Einpress	3 mm	0,6 x 0,6 mm	2	1,5 mm	013254
						
64	Einpress	3 mm	0,6 x 0,6 mm	2	1,5 mm	013132
64	Einpress*	3 mm	0,6 x 0,6 mm	2	1,5 mm	063795
						
96	Einpress	3 mm	0,6 x 0,6 mm	2	1,5 mm	013131
96	Einpress*	3 mm	0,6 x 0,6 mm	2	1,5 mm	104552

* Für flaches Einpresswerkzeug

Bestellinformationen

Polzahl Anschlussart Anschlusslänge Kontaktabmessung Anforderungsstufe Einpresszone Artikelnummer

		64	Löt	3 mm	0,6 x 0,6 mm	1	–	533201
		64	Löt	3 mm	0,6 x 0,6 mm	2	–	533401
		64	Löt mit Clip	3 mm	0,6 x 0,6 mm	2	–	004413

		64	Löt	3.8 mm	0,6 x 0,6 mm	1	–	414406
		64	Löt	3.8 mm	0,6 x 0,6 mm	2	–	414407
		64	Löt	12 mm	0,6 x 0,6 mm	1	–	414409
		64	Löt	12 mm	0,6 x 0,6 mm	2	–	414410

		96	Löt	3 mm	0,6 x 0,6 mm	1	–	533202
		96	Löt	3 mm	0,6 x 0,6 mm	2	–	533402
		96	Löt mit Clip	3 mm	0,6 x 0,6 mm	2	–	434325

		96	Löt	3.8 mm	0,6 x 0,6 mm	1	–	414412
		96	Löt	3.8 mm	0,6 x 0,6 mm	2	–	414413
		96	Löt	12 mm	0,6 x 0,6 mm	1	–	414415
		96	Löt	12 mm	0,6 x 0,6 mm	2	–	414416

DIN 41612/IEC 60603-2 Steckverbinder

Bauform C Messerleisten

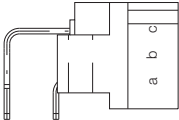
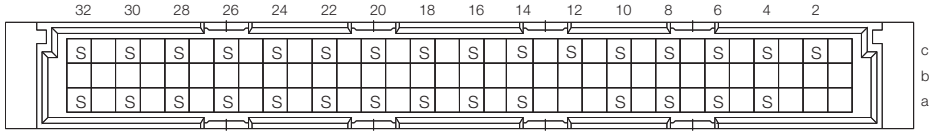
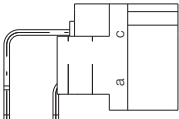
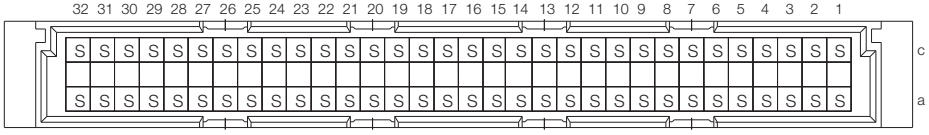
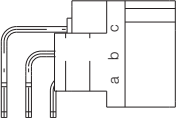
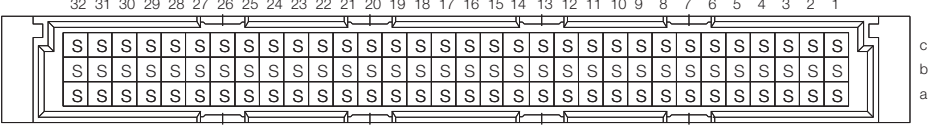

Bestellinformationen

Polzahl	Anschlussart	Anschlusslänge	Kontaktabmessung	Anforderungsstufe	Einpresszone	Artikelnummer
						
32	THR	3 mm	0,6 x 0,6 mm	2	–	223346
						
64	THR	3 mm	0,6 x 0,6 mm	2	–	063515
64	THR mit Clip	3 mm	0,6 x 0,6 mm	2	–	164944
						
96	THR	3 mm	0,6 x 0,6 mm	2	–	134581
96	THR mit Clip	3 mm	0,6 x 0,6 mm	2	–	144705

DIN 41612/IEC 60603-2 Steckverbinder Bauform C/2 Messerleisten

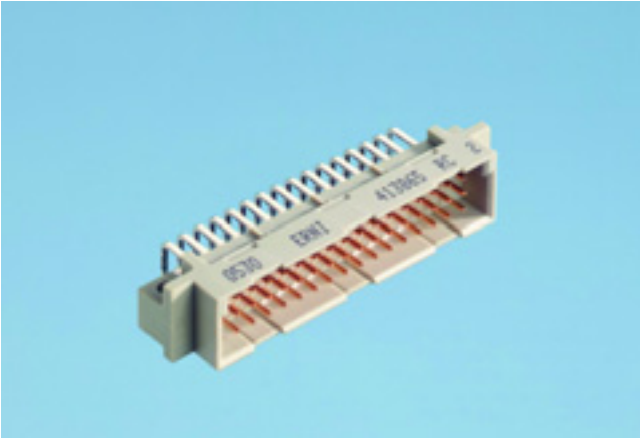

Maßzeichnung Einpress

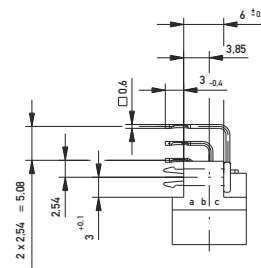
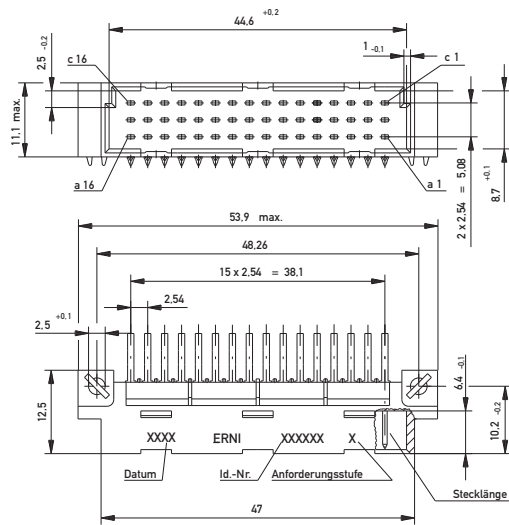

Leiterplatten-Lochbild

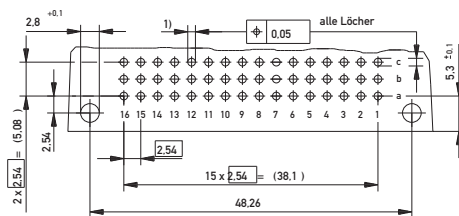

- 1) $\phi 1.0 \pm 0.09$ Durchmesser des metallisierten Loches
 $\phi 1.15 \pm 0.025$ Bohrungsdurchmesser des Loches

DIN 41612/IEC 60603-2 Steckverbinder

Bauform C/2 Messerleisten



Maßzeichnung Löt

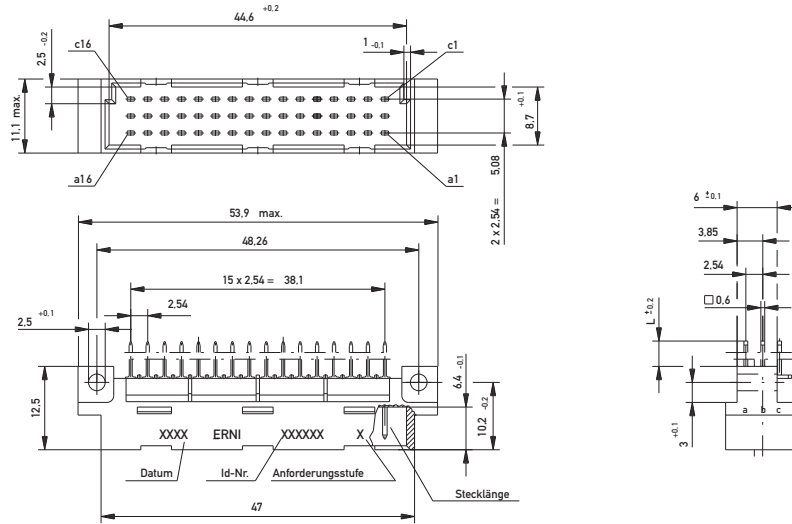

Leiterplatten-Lochbild

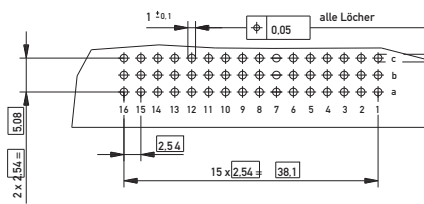

Maßzeichnung THR

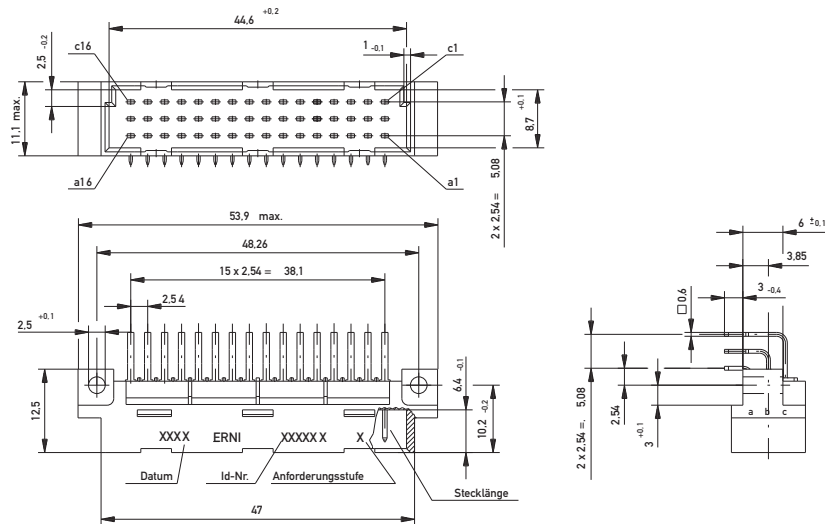

Leiterplatten-Lochbild

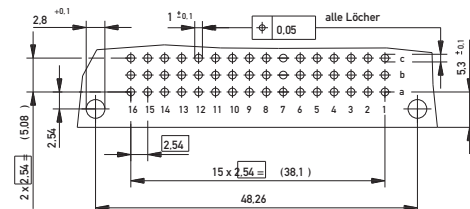

DIN 41612/IEC 60603-2 Steckverbinder

Bauform C/2 Messerleisten

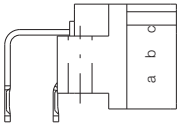
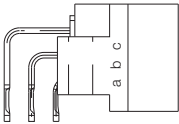
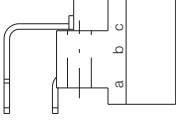
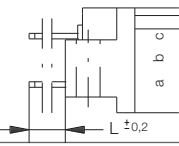

Bestellinformationen

Polzahl	Anschlussart	Anschlusslänge	Kontaktabmessung	Anforderungsstufe	Einpresszone	Artikelnummer
						
32	Einpress	3 mm	0,6 x 0,6 mm	2	1,5 mm	043582
						
48	Einpress	3 mm	0,6 x 0,6 mm	2	1,5 mm	013136
						
32	Löt	3 mm	0,6 x 0,6 mm	1	–	413858
32	Löt	3 mm	0,6 x 0,6 mm	2	–	413859
32	Löt mit Clip	3 mm	0,6 x 0,6 mm	2	–	123717
						
32	Löt	3,8 mm	0,6 x 0,6 mm	1	–	594633
32	Löt	3,8 mm	0,6 x 0,6 mm	2	–	594634
32	Löt	12 mm	0,6 x 0,6 mm	1	–	594635
32	Löt	12 mm	0,6 x 0,6 mm	2	–	594636

DIN 41612/IEC 60603-2 Steckverbinder

Bauform C/2 Messerleisten



Bestellinformationen

Polzahl	Anschlussart	Anschlusslänge	Kontaktabmessung	Anforderungsstufe	Einpresszone	Artikelnummer
48	Löt	3 mm	0,6 x 0,6 mm	1	–	413864
48	Löt	3 mm	0,6 x 0,6 mm	2	–	413865
48	Löt mit Clip	3 mm	0,6 x 0,6 mm	2	–	434329
48	Löt	3,8 mm	0,6 x 0,6 mm	1	–	594400
48	Löt	3,8 mm	0,6 x 0,6 mm	2	–	594638
48	Löt	12 mm	0,6 x 0,6 mm	1	–	594640
48	Löt	12 mm	0,6 x 0,6 mm	2	–	594641
48	THR	3 mm	0,6 x 0,6 mm	2	–	154954
48	THR mit Clip	3 mm	0,6 x 0,6 mm		–	123601

DIN 41612/IEC 60603-2 Steckverbinder

Bauform C/3 Messerleisten



Maßzeichnung Einpress

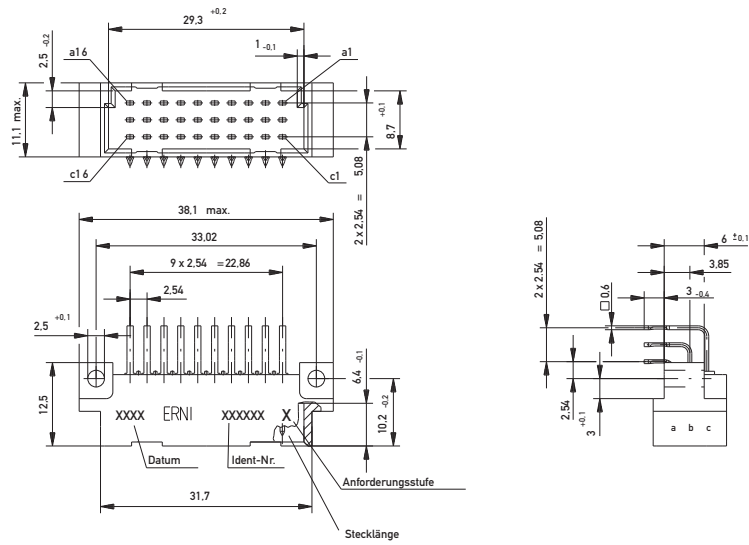

Leiterplatten-Lochbild

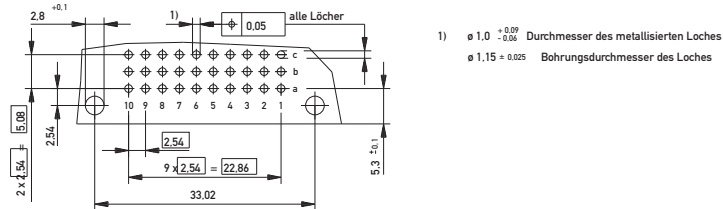

DIN 41612/IEC 60603-2 Steckverbinder Bauform C/3 Messerleisten



Maßzeichnung Löt

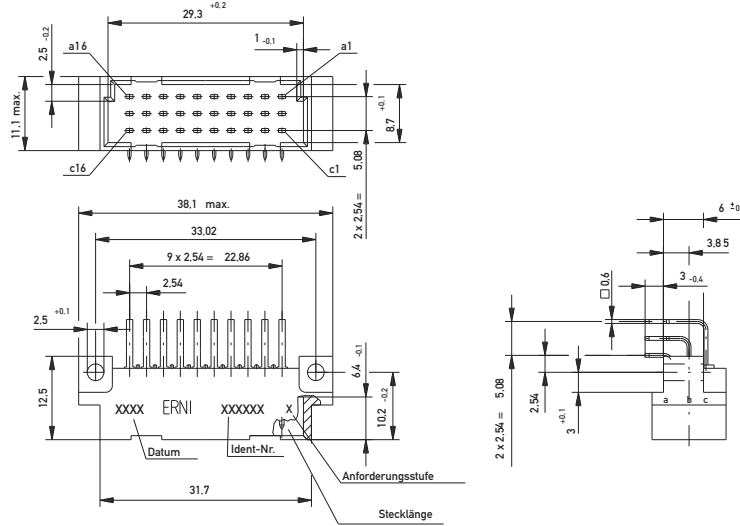

Leiterplatten-Lochbild

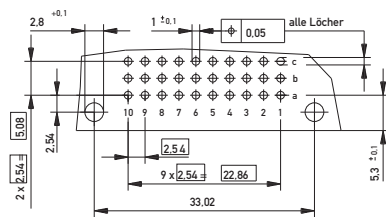

Maßzeichnung THR

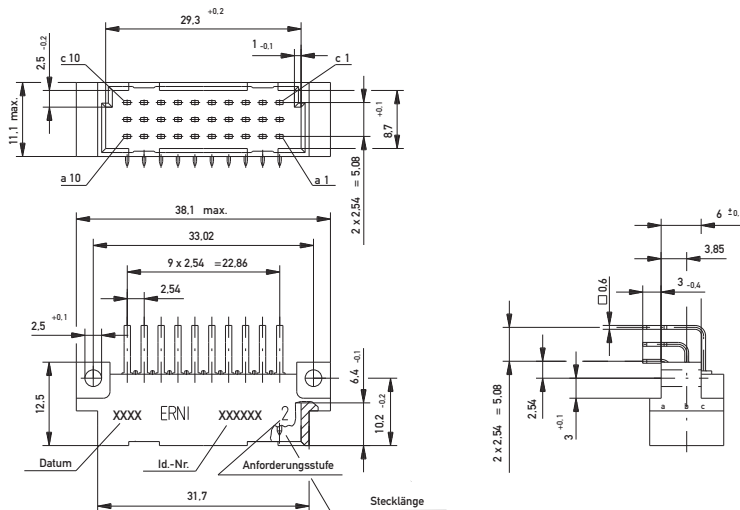

Leiterplatten-Lochbild

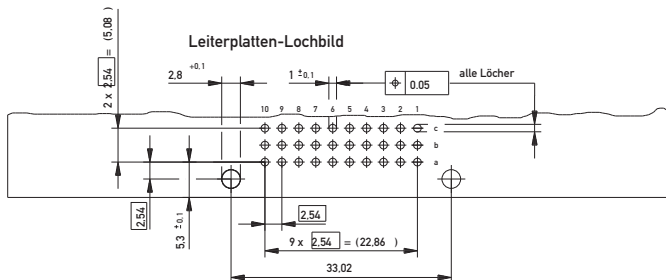

DIN 41612/IEC 60603-2 Steckverbinder

Bauform C/3 Messerleisten

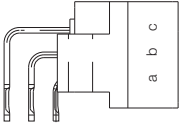
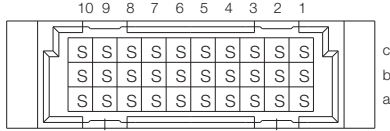
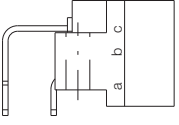
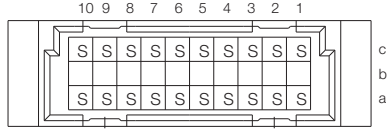
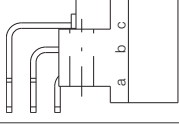
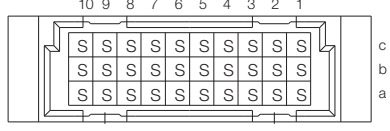
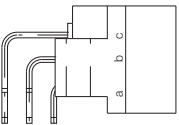
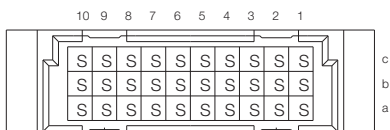

Bestellinformationen

Polzahl	Anschlussart	Anschlusslänge	Kontaktabmessung	Anforderungsstufe	Einpresszone	Artikelnummer
						
30	Einpress	3 mm	0,6 x 0,6 mm	2	1,5 mm	013134
						
20	Löt	3 mm	0,6 x 0,6 mm	2	–	004362
						
30	Löt	3 mm	0,6 x 0,6 mm	1	–	424188
30	Löt	3 mm	0,6 x 0,6 mm	2	–	424189
30	Löt mit Clip	3 mm	0,6 x 0,6 mm	2	–	123589
						
30	THR	3 mm	0,6 x 0,6 mm	2	–	154956
30	THR mit Clip	3 mm	0,6 x 0,6 mm	2	–	154957

DIN 41612/IEC 60603-2 Steckverbinder Bauform C Federleisten

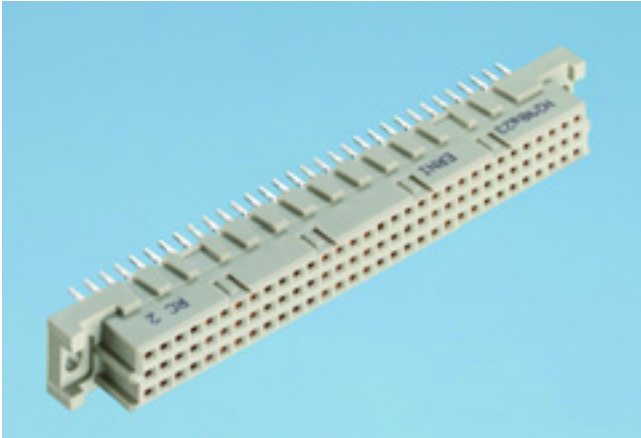

Maßzeichnung Einpress

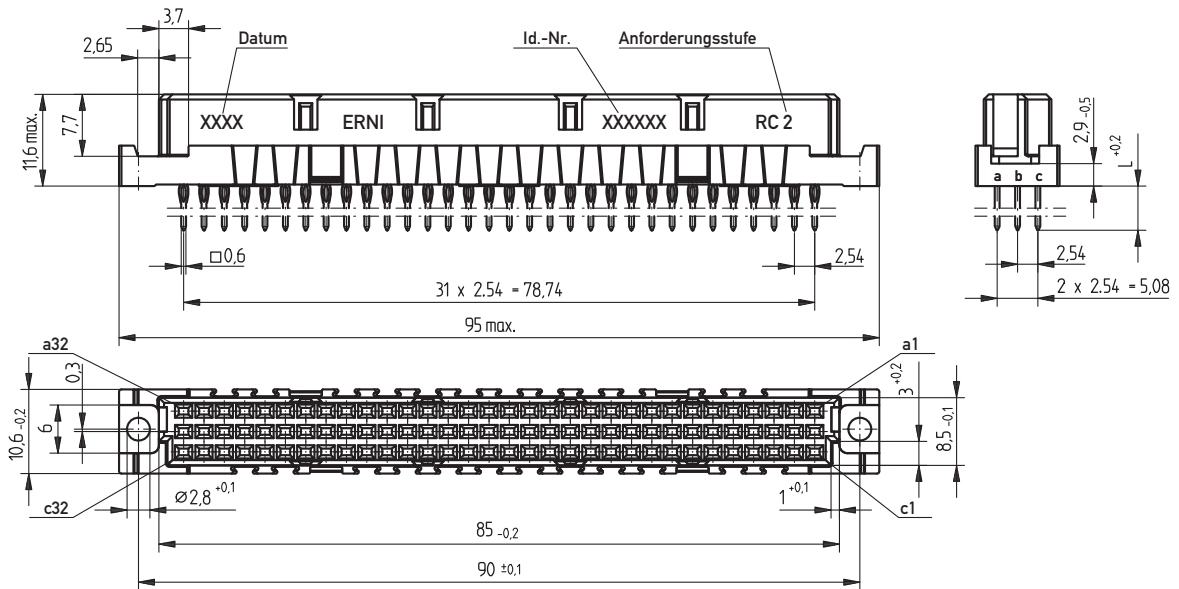

Leiterplatten-Lochbild

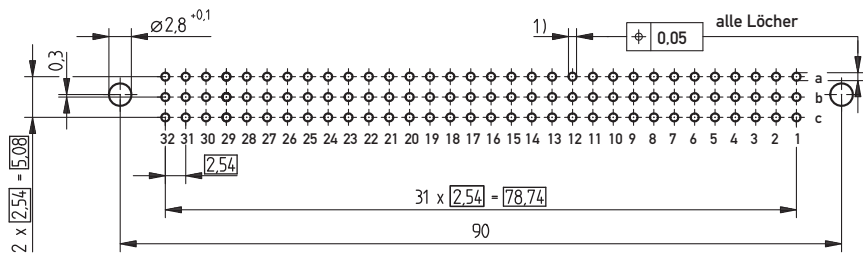

- 1) ø 1,0 $\begin{smallmatrix} +0,09 \\ -0,06 \end{smallmatrix}$ Durchmesser des metallisierten Lo
ø 1,15 $\begin{smallmatrix} +0,025 \\ -0,025 \end{smallmatrix}$ Bohrungsdurchmesser des Lochs

DIN 41612/IEC 60603-2 Steckverbinder

Bauform C Federleisten



Maßzeichnung Löt

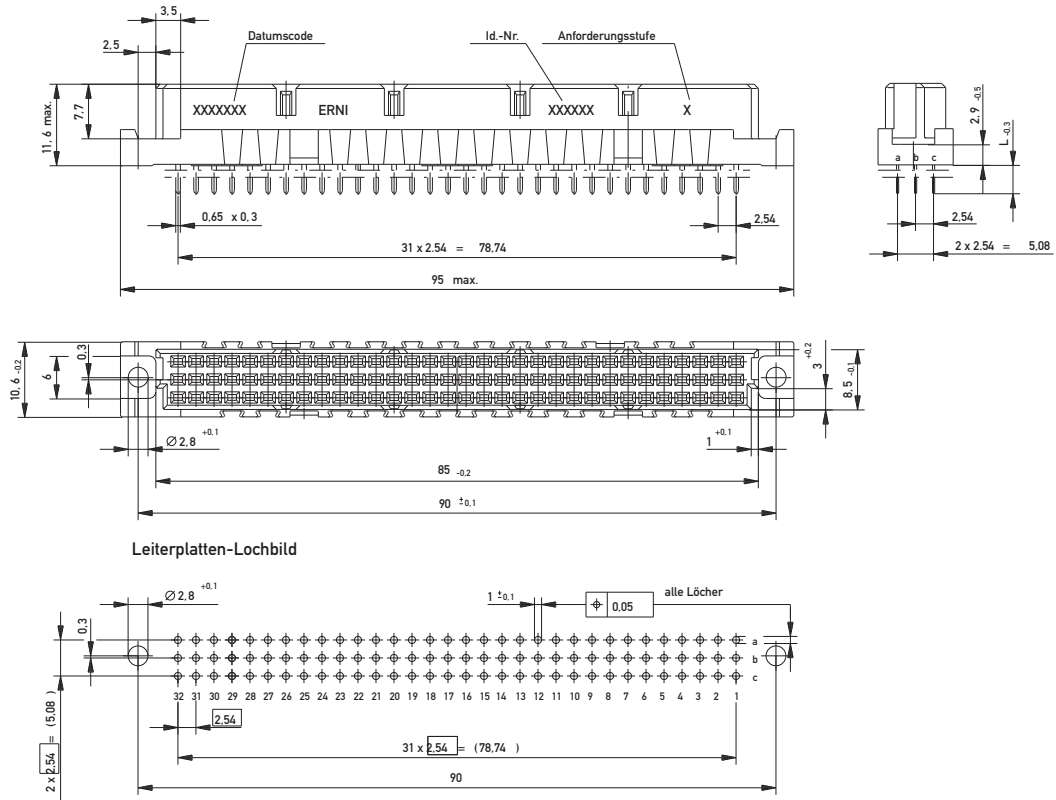

DIN 41612/IEC 60603-2 Steckverbinder

Bauform C Federleisten



Maßzeichnung THR

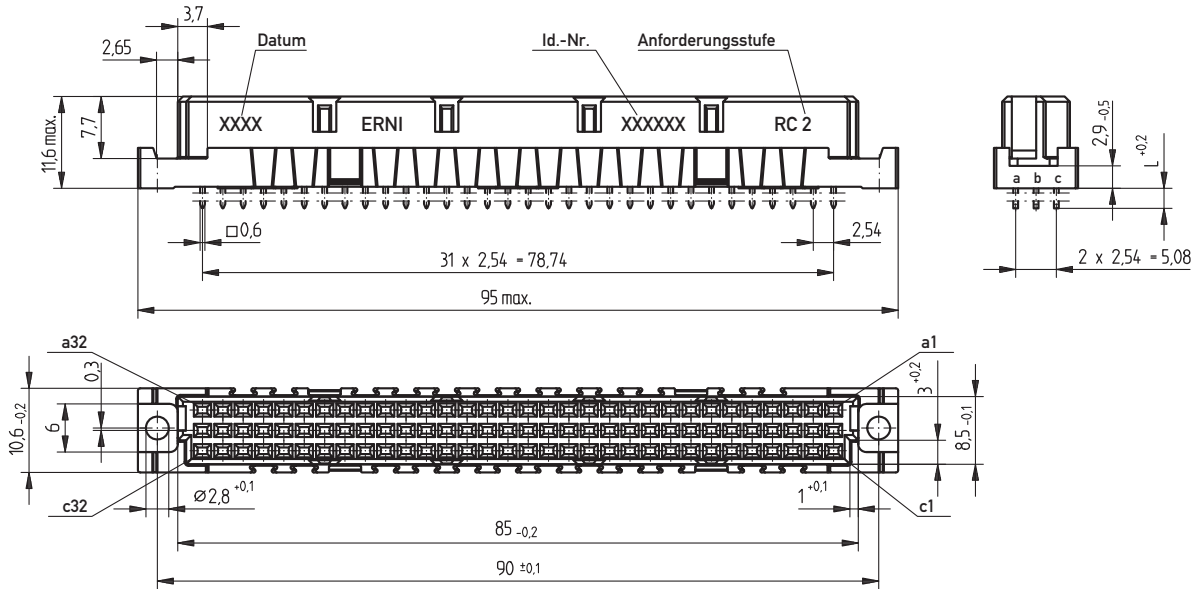

Leiterplatten-Lochbild

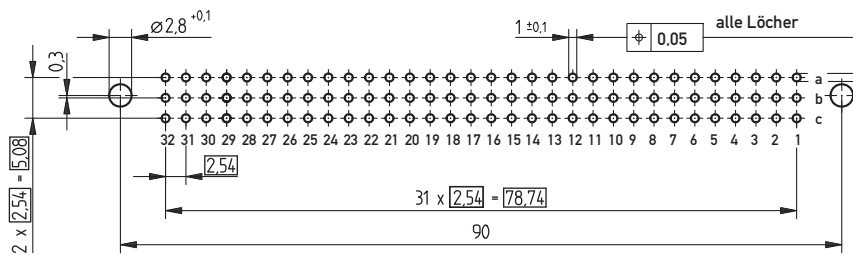

Bestellinformationen

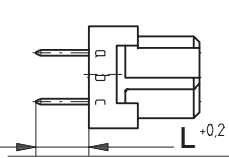
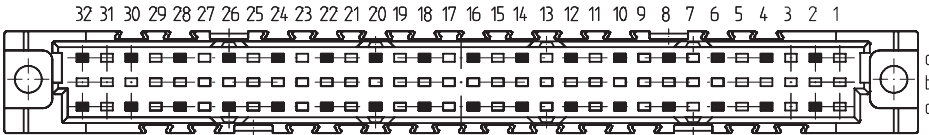
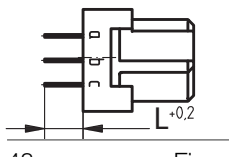
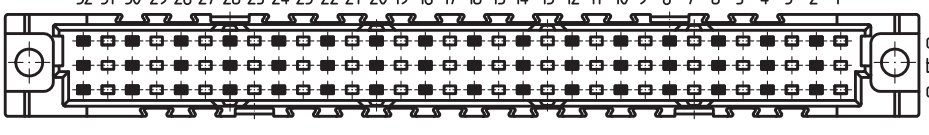
Polzahl	Anschlussart	Anschlusslänge	Kontaktabmessung	Anforderungsstufe	Einpresszone	Artikelnummer
						
32	Einpress	5,5 mm	0,6 x 0,6 mm	2	–	254135
32	Einpress	17 mm	0,6 x 0,6 mm	1	2,5 mm	284971
						
48	Einpress	4 mm	0,8 x 0,3 mm	2	–	234069
48	Einpress	5,5 mm	0,6 x 0,6 mm	2	–	254136

DIN 41612/IEC 60603-2 Steckverbinder

Bauform C Federleisten



Bestellinformationen

Polzahl	Anschlussart	Anschlusslänge	Kontaktabmessung	Anforderungsstufe	Einpresszone	Artikelnummer
	Einpress	2,9 mm	0,65 x 0,3 mm	2	2 mm	254120
	Einpress	4 mm	0,8 x 0,3 mm	2	–	244268
	Einpress ohne Flansch	4,5 mm	0,65 x 0,3 mm	2	2 mm	294742
	Einpress	5,5 mm	0,6 x 0,6 mm	2	–	254137
	Einpress ohne Flansch	5,5 mm	0,6 x 0,6 mm	2	–	254851
	Einpress mit Übergabezone	13 mm	0,6 x 0,6 mm	2	–	244126
	Einpress	17 mm	0,6 x 0,6 mm	2	–	244294
	Einpress mit Übergabezone	17 mm	0,6 x 0,6 mm	2	–	224410

Bestellinformationen

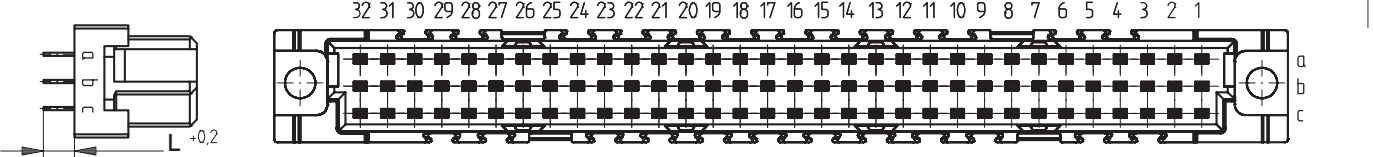
Polzahl	Anschlussart	Anschlusslänge	Kontaktabmessung	Anforderungsstufe	Einpresszone	Artikelnummer
						
96	Einpress	2.9 mm	0.65 x 0.3 mm	2	–	254117
96	Einpress	4 mm	0.8 x 0.3 mm	2	–	204752
96	Einpress ohne Flansch	4 mm	0.8 x 0.3 mm	2	–	254121
96	Einpress	5.5 mm	0.6 x 0.6 mm	1	–	254015
96	Einpress	5.5 mm	0.6 x 0.6 mm	2	–	224408
96	Einpress mit Übergabezone	13 mm	0.6 x 0.6 mm	2	–	284135
96	Einpress mit Übergabezone	13 mm	0.6 x 0.6 mm	2	–	224412
96	Einpress	17 mm	0.6 x 0.6 mm	1	–	284134
96	Einpress	17 mm	0.6 x 0.6 mm	2	–	234516
96	Einpress mit Übergabezone	17 mm	0.6 x 0.6 mm	1	–	284752
96	Einpress mit Übergabezone	17 mm	0.6 x 0.6 mm	2	–	244295

DIN 41612/IEC 60603-2 Steckverbinder

Bauform C Federleisten

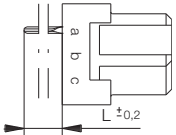
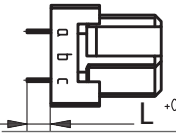

Bestellinformationen

Polzahl	Anschlussart	Anschlusslänge	Kontaktabmessung	Anforderungsstufe	Einpresszone	Artikelnummer
 32	Löt	13 mm	0,6 x 0,6 mm	2	–	244296
 32	Löt	2,5 mm	0,65 x 0,3 mm	2	–	284652
32	Löt	4 mm	0,65 x 0,3 mm	1	–	284970
32	Löt	4 mm	0,65 x 0,3 mm	2	–	244265
32	Löt	13 mm	0,6 x 0,6 mm	1	–	284968
32	Löt	13 mm	0,6 x 0,6 mm	2	–	244297
32	Löt mit Übergabezone	13 mm	0,6 x 0,6 mm	2	–	244298
32	Löt mit Übergabezone	17 mm	0,6 x 0,6 mm	2	–	244299

DIN 41612/IEC 60603-2 Steckverbinder

Bauform C Federleisten

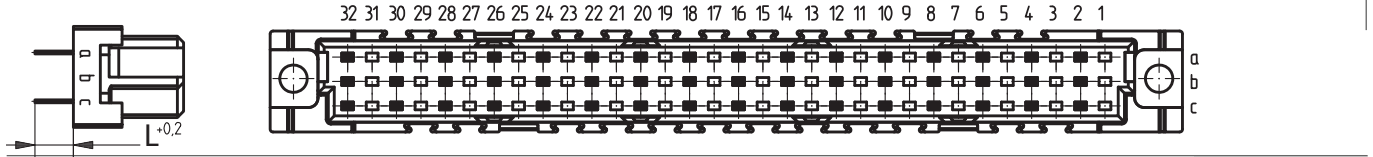

Bestellinformationen

Polzahl	Anschlussart	Anschlusslänge	Kontaktabmessung	Anforderungsstufe	Einpresszone	Artikelnummer
	Löt	4 mm	0,65 x 0,3 mm	1	–	284975
	Löt mit Clip	4 mm	0,65 x 0,3 mm	2	–	234432
	Löt	4 mm	0,65 x 0,3 mm	2	–	284082
	Löt	13 mm	0,6 x 0,6 mm	2	–	244300

Bestellinformationen

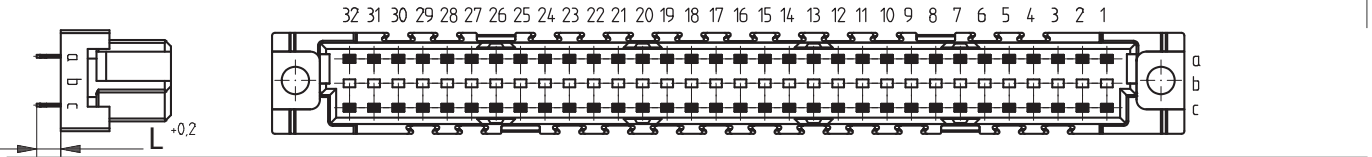
Polzahl	Anschlussart	Anschlusslänge	Kontaktabmessung	Anforderungsstufe	Einpresszone	Artikelnummer
						
64	Löt mit Sicke	2,5 mm	0,65 x 0,3 mm	2	–	284170
64	Löt	4 mm	0,65 x 0,3 mm	1	–	284979
64	Löt	4 mm	0,65 x 0,3 mm	2	–	224411
64	Löt mit Clip	4 mm	0,65 x 0,3 mm	2	–	224471
64	Löt mit Sicke	4 mm	0,8 x 0,3 mm	2	–	223839
64	Löt	13 mm	0,6 x 0,6 mm	1	–	284977
64	Löt	13 mm	0,6 x 0,6 mm	2	–	244301
64	Löt mit Übergabezone	13 mm	0,6 x 0,6 mm	2	–	244302
64	Löt mit Übergabezone	17 mm	0,6 x 0,6 mm	1	–	284976
64	Löt mit Übergabezone	17 mm	0,6 x 0,6 mm	2	–	244303

Bestellinformationen

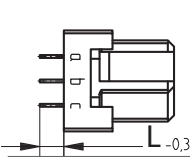
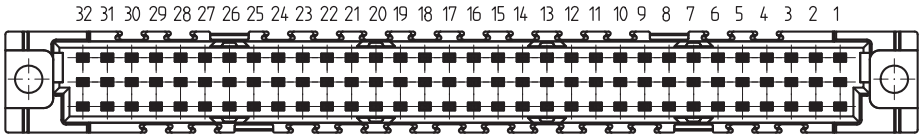
Polzahl	Anschlussart	Anschlusslänge	Kontaktabmessung	Anforderungsstufe	Einpresszone	Artikelnummer
 	Löt	2,5 mm	0,65 x 0,3 mm	2	–	224470
	Löt mit Sicke	2,5 mm	0,65 x 0,3 mm	2	–	284991
	Löt	4 mm	0,65 x 0,3 mm	1	–	254897
	Löt	4 mm	0,65 x 0,3 mm	2	–	214836
	Löt mit Sicke	4 mm	0,65 x 0,3 mm	2	–	284308
	Löt	13 mm	0,6 x 0,6 mm	1	–	284984
	Löt	13 mm	0,6 x 0,6 mm	2	–	244304
	Löt mit Übergabezone	13 mm	0,6 x 0,6 mm	2	–	244305
	Löt	17 mm	0,6 x 0,6 mm	2	–	244306
	Löt mit Übergabezone	17 mm	0,6 x 0,6 mm	1	–	254931
	Löt mit Übergabezone	17 mm	0,6 x 0,6 mm	2	–	244307

DIN 41612/IEC 60603-2 Steckverbinder

Bauform C Federleisten

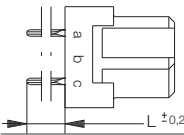
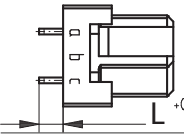
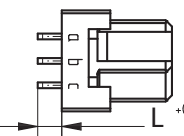

Bestellinformationen

Polzahl	Anschlussart	Anschlusslänge	Kontaktabmessung	Anforderungsstufe	Einpresszone	Artikelnummer
 32	THR	2,9 mm	0,3 x 0,65 mm	2	–	223368
 64	THR	2,5 mm	0,6 x 0,6 mm	2	–	224475
64	THR mit Clip	2,5 mm	0,6 x 0,6 mm	2	–	224476
 96	THR	2,5 mm	0,6 x 0,6 mm	2	–	224473
96	THR mit Clip	2,5 mm	0,6 x 0,6 mm	2	–	224474

DIN 41612/IEC 60603-2 Steckverbinder

Bauform C/2 Federleisten



Maßzeichnung Einpress

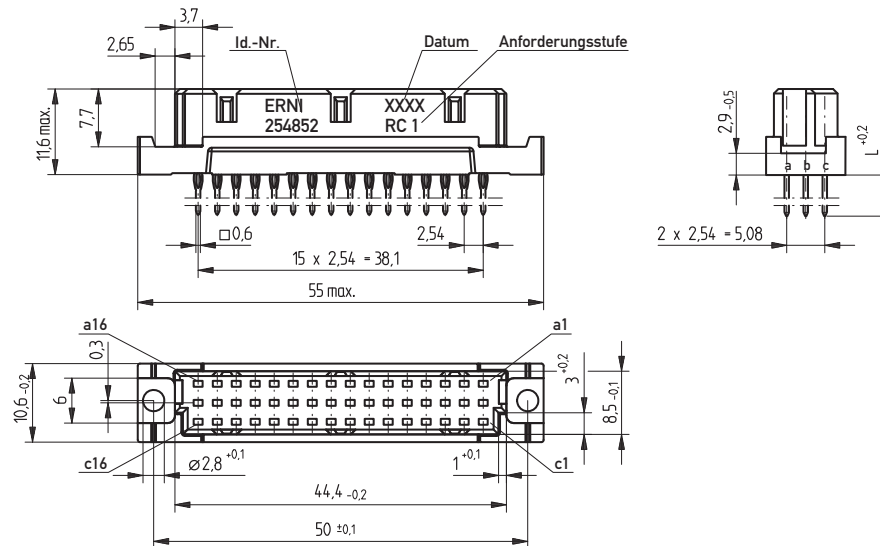

Leiterplatten-Lochbild

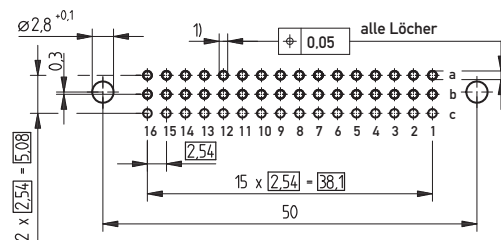

- 1) ∅ 1,0^{+0,007}_{-0,006} Durchmesser des metallisierten Loches
 ∅ 1,15^{+0,005} Bohrungsdurchmesser des Loches

DIN 41612/IEC 60603-2 Steckverbinder

Bauform C/2 Federleisten



Maßzeichnung Löt

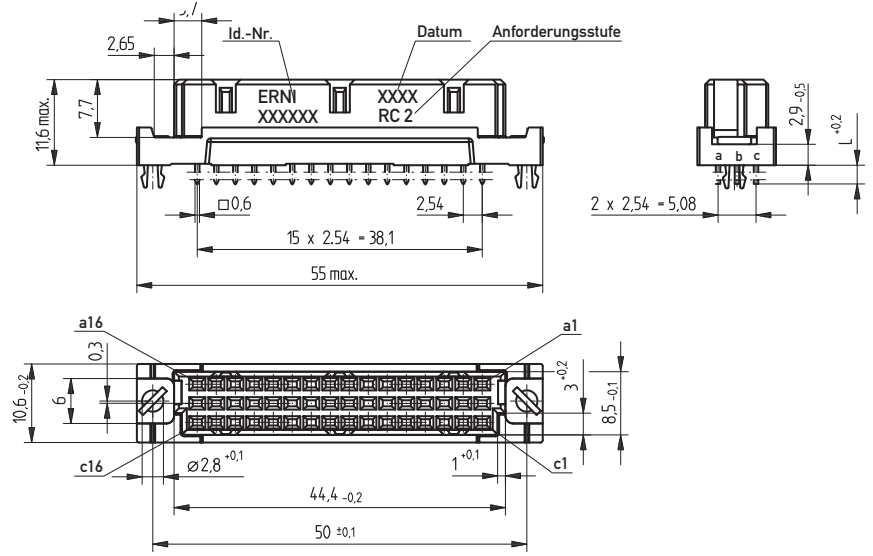

Leiterplatten-Lochbild

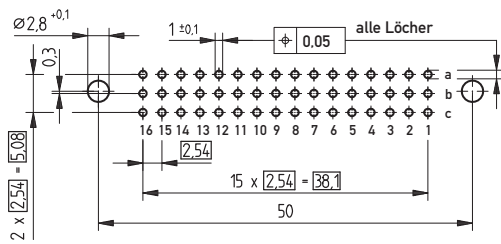

Maßzeichnung THR

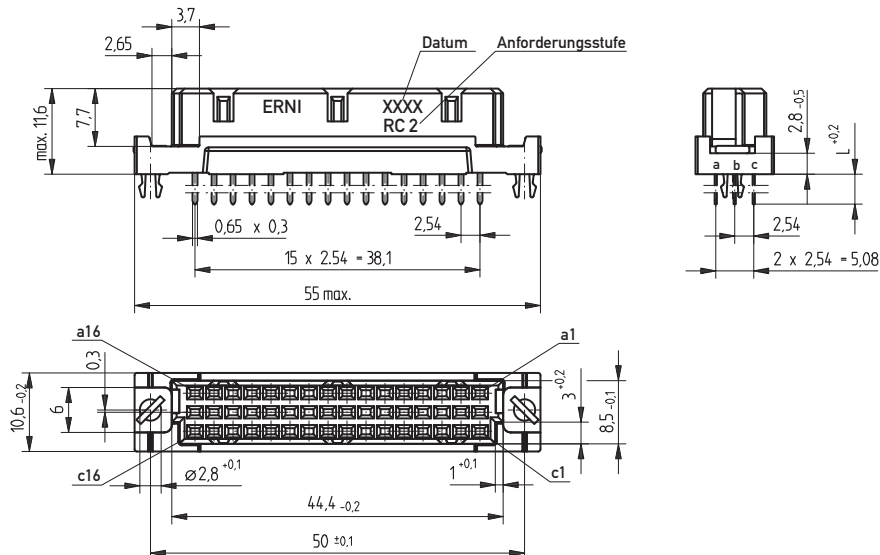

PCB drillhole pattern

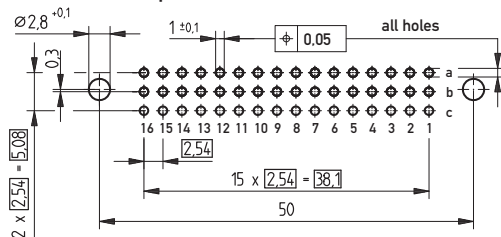

Bestellinformationen

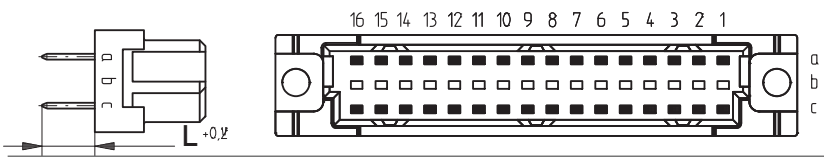
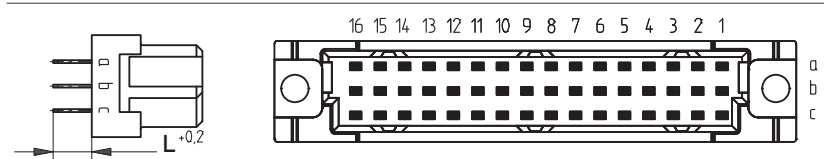
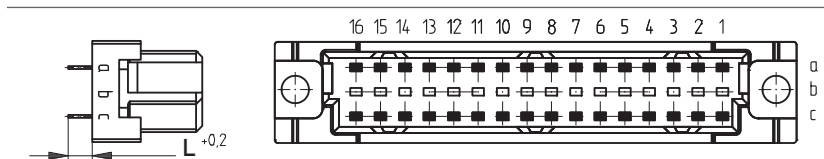
Polzahl	Anschlussart	Anschlusslänge	Kontaktabmessung	Anforderungsstufe	Einpresszone	Artikelnummer
						
32	Einpress	5,5 mm	0,6 x 0,6 mm	2	–	254854
32	Einpress	13 mm	0,6 x 0,6 mm	2	–	294738
						
48	Einpress	4 mm	0,8 x 0,3 mm	2	–	254887
48	Einpress	5,5 mm	0,6 x 0,6 mm	1	–	254852
48	Einpress	5,5 mm	0,6 x 0,6 mm	2	–	234647
48	Einpress mit Übergabezone	13 mm	0,6 x 0,6 mm	2	–	284136
48	Einpress mit Übergabezone	17 mm	0,6 x 0,6 mm	2	–	254896
						
32	Löt	2,5 mm	0,65 x 0,3 mm	2	–	254893
32	Löt	4 mm	0,65 x 0,3 mm	1	–	284933
32	Löt	4 mm	0,65 x 0,3 mm	2	–	284171
32	Löt	13 mm	0,6 x 0,6 mm	2	–	284323
32	Löt	13 mm	0,6 x 0,6 mm	2	–	414327

DIN 41612/IEC 60603-2 Steckverbinder



Bauform C/2 Federleisten

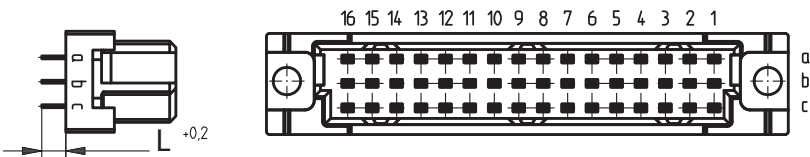
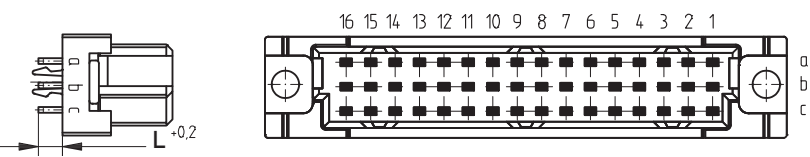

Bestellinformationen

Polzahl	Anschlussart	Anschlusslänge	Kontaktabmessung	Anforderungsstufe	Einpresszone	Artikelnummer
	Löt	2,5 mm	0,65 x 0,3 mm	1	–	284035
	Löt	2,5 mm	0,65 x 0,3 mm	2	–	254498
	Löt ohne Flansch	2,5 mm	0,65 x 0,3 mm	2	–	284942
	Löt	4 mm	0,65 x 0,3 mm	2	–	284174
	Löt ohne Flansch	4 mm	0,65 x 0,3 mm	2	–	284175
	Löt	4 mm	0,65 x 0,3 mm	1	–	254895
	Löt mit Clip	4 mm	0,65 x 0,3 mm	2	–	284944
	Löt	13 mm	0,6 x 0,6 mm	1	–	284941
	Löt	13 mm	0,6 x 0,6 mm	2	–	284172
	Löt	17 mm	0,6 x 0,6 mm	2	–	284938
	THR mit Clip	2,5 mm	0,6 x 0,6 mm	2	–	254970

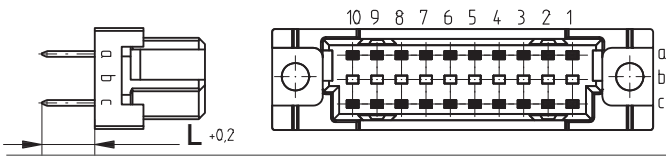
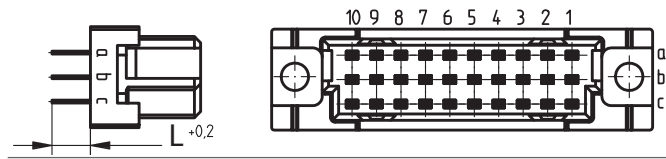
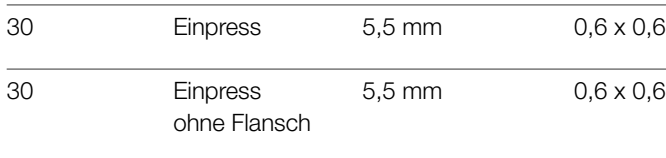
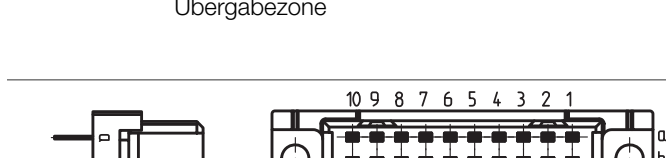
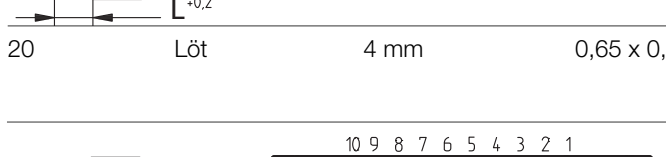
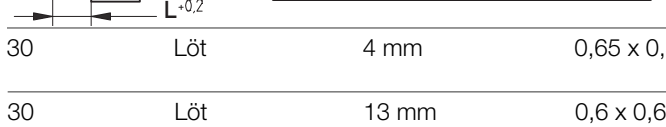
Bestellinformationen

Polzahl	Anschlussart	Anschlusslänge	Kontaktabmessung	Anforderungsstufe	Einpresszone	Artikelnummer
	Einpress	5,5 mm	0,6 x 0,6 mm	2	–	254838
	Einpress	4 mm	0,8 x 0,3 mm	2	–	254995
	Einpress	5,5 mm	0,6 x 0,6 mm	2	–	254836
	Einpress ohne Flansch	5,5 mm	0,6 x 0,6 mm	2	–	254321
	Einpress mit Übergabezone	13 mm	0,6 x 0,6 mm	2	–	284176
	Löt	4 mm	0,65 x 0,3 mm	2	–	284318
	Löt	4 mm	0,65 x 0,3 mm	2	–	254320
	Löt	13 mm	0,6 x 0,6 mm	2	–	284173

DIN 41612/IEC 60603-2 Steckverbinder

Bauform R Messerleisten

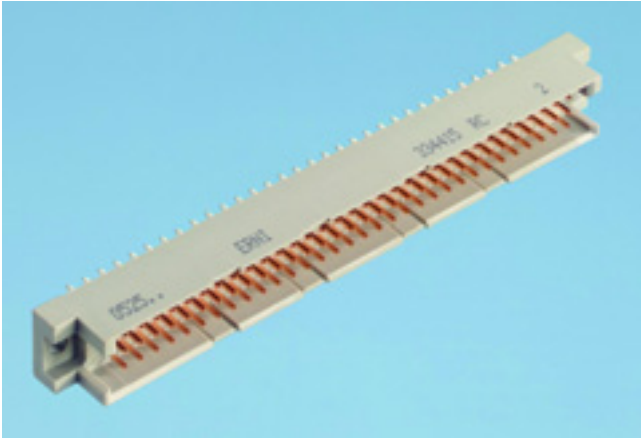

Maßzeichnung Einpress

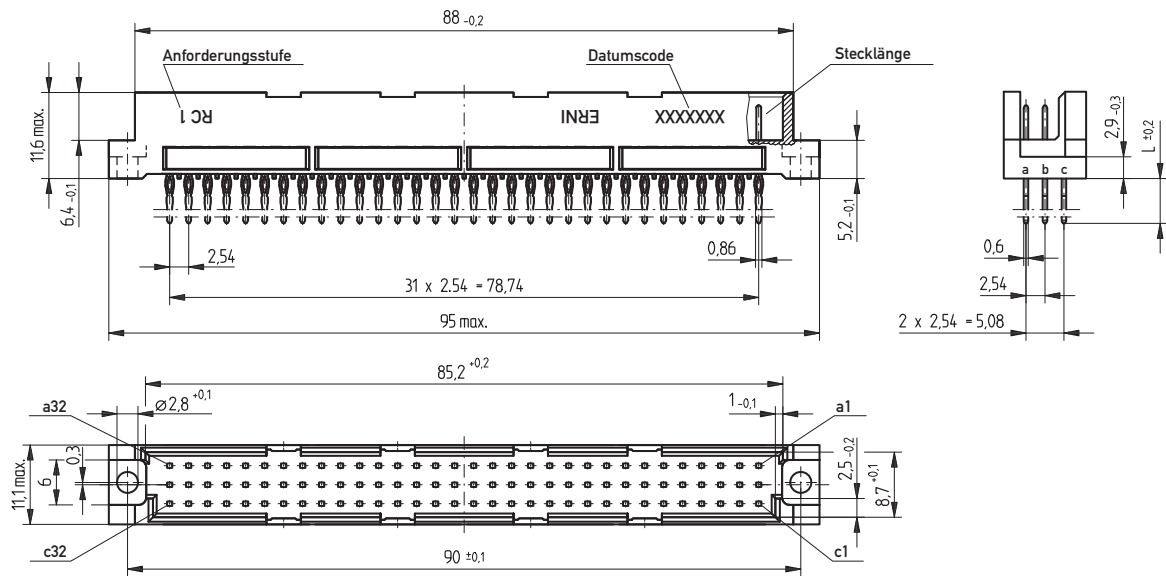

Leiterplatten-Lochbild

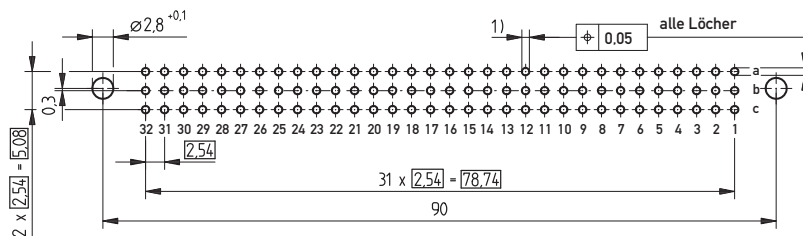

- 1) $\varnothing 1,0^{+0,07/-0,08}$ Durchmesser des metallisierten Loches
 $\varnothing 1,15^{+0,025}$ Bohrungsdurchmesser des Loches

DIN 41612/IEC 60603-2 Steckverbinder

Bauform R Messerleisten



Maßzeichnung Löt

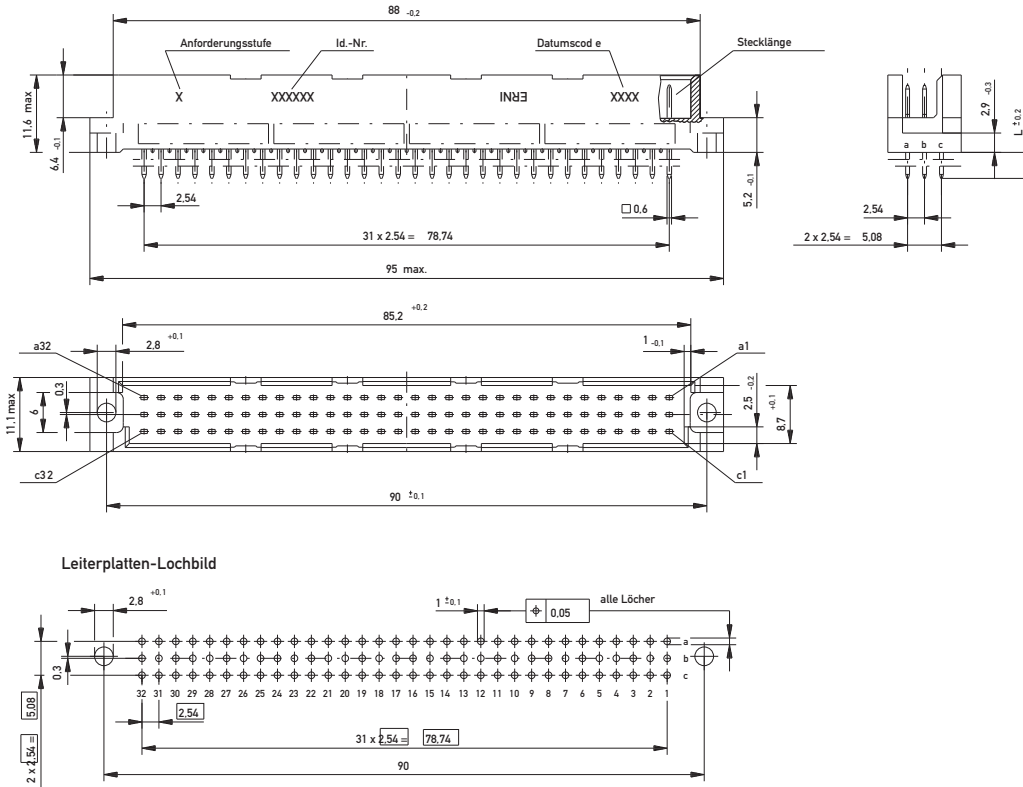

Maßzeichnung THR

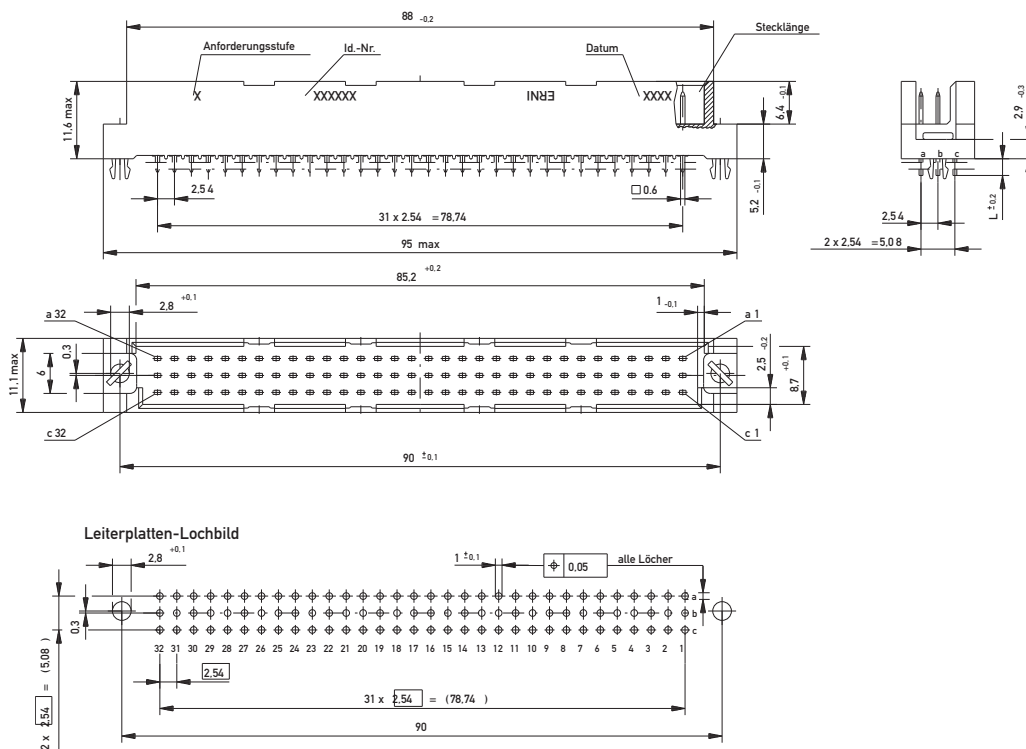

DIN 41612/IEC 60603-2 Steckverbinder

Bauform R Messerleisten



Bestellinformationen

Polzahl **Anschlussart** **Anschlusslänge** **Kontaktabmessung** **Anforderungsstufe** **Einpresszone** **Artikelnummer**

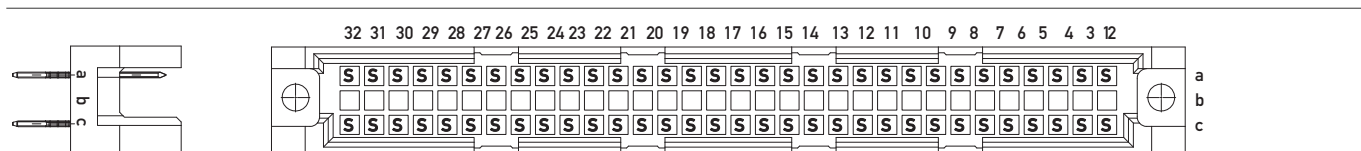

64	Einpress	6 mm	0,6 x 0,6 mm	1	–	354385
64	Einpress	6 mm	0,86 x 0,6 mm	2	–	234713
64	Einpress mit Übergabezone	13 mm	0,6 x 0,6 mm	2	–	354381
64	Einpress	20 mm	0,6 x 0,6 mm	2	–	354395
64	Einpress mit Übergabezone	20 mm	0,6 x 0,6 mm	2	–	354400

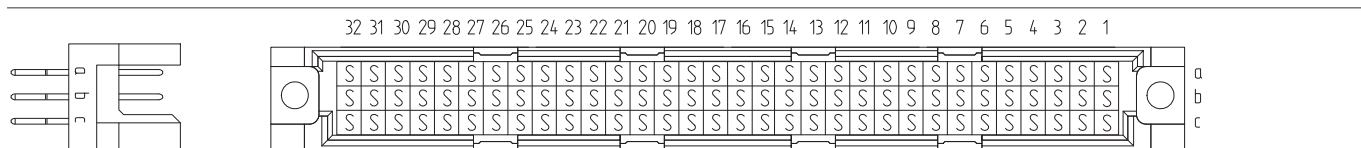

96	Einpress	6 mm	0,86 x 0,6 mm	1	–	354418
96	Einpress	6 mm	0,86 x 0,6 mm	2	–	234712
96	Einpress mit Übergabezone	13 mm	0,6 x 0,6 mm	2	–	284420
96	Einpress	20 mm	0,86 x 0,6 mm	1	–	354396
96	Einpress	20 mm	0,86 x 0,6 mm	2	–	354399
96	Einpress mit Übergabezone	20 mm	0,6 x 0,6 mm	1	2,5 mm	414702
96	Einpress mit Übergabezone	20 mm	0,86 x 0,6 mm	2	–	254141

DIN 41612/IEC 60603-2 Steckverbinder

Bauform R Messerleisten



Bestellinformationen

**Polzahl Anschlussart Anschlusslänge Kontaktabmessung Anforderungs-
stufe Einpresszone Artikelnummer**

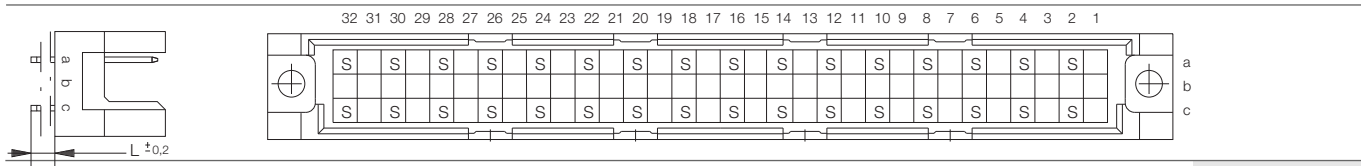

32	Löt	4 mm	0,6 x 0,6 mm	1	–	304225
32	Löt	4 mm	0,6 x 0,6 mm	2	–	304425
32	Löt	13 mm	0,6 x 0,6 mm	1	–	304221
32	Löt	13 mm	0,6 x 0,6 mm	2	–	304421

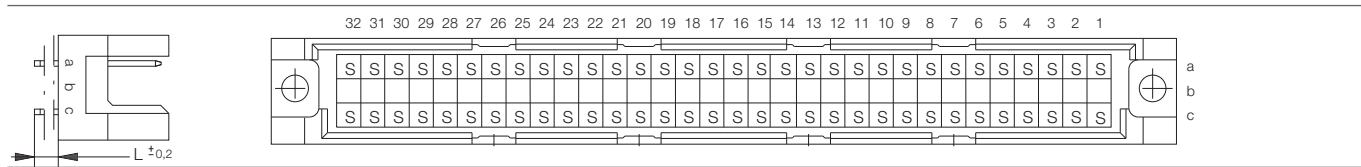

64	Löt	4 mm	0,6 x 0,6 mm	1	–	334214
64	Löt	4 mm	0,6 x 0,6 mm	2	–	334414
64	Löt	13 mm	0,6 x 0,6 mm	1	–	334210
64	Löt	13 mm	0,6 x 0,6 mm	2	–	334410

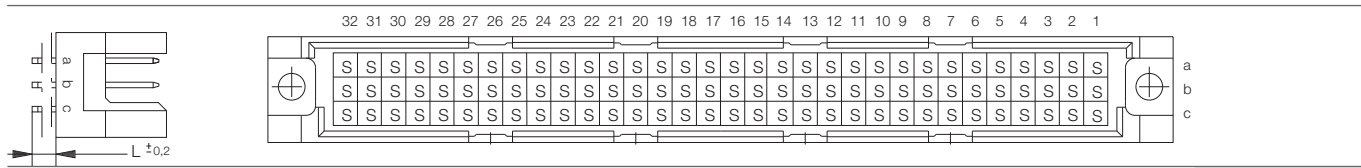

96	Löt	4 mm	0,6 x 0,6 mm	1	–	334215
96	Löt	4 mm	0,6 x 0,6 mm	2	–	334415
96	Löt	13 mm	0,6 x 0,6 mm	1	–	334211
96	Löt	13 mm	0,6 x 0,6 mm	2	–	334411

DIN 41612/IEC 60603-2 Steckverbinder

Bauform R Messerleisten



Bestellinformationen

Polzahl	Anschlussart	Anschlusslänge	Kontaktabmessung	Anforderungsstufe	Einpresszone	Artikelnummer
64	THR	2,5 mm	0,6 x 0,6 mm	2	–	194576
64	THR mit Clip	2,5 mm	0,6 x 0,6 mm	2	–	194578
96	THR	2,5 mm	0,6 x 0,6 mm	2	–	164306
96	THR mit Clip	2,5 mm	0,6 x 0,6 mm	2	–	154961

DIN 41612/IEC 60603-2 Steckverbinder

Bauform R/2 Messerleisten



Maßzeichnung Einpress

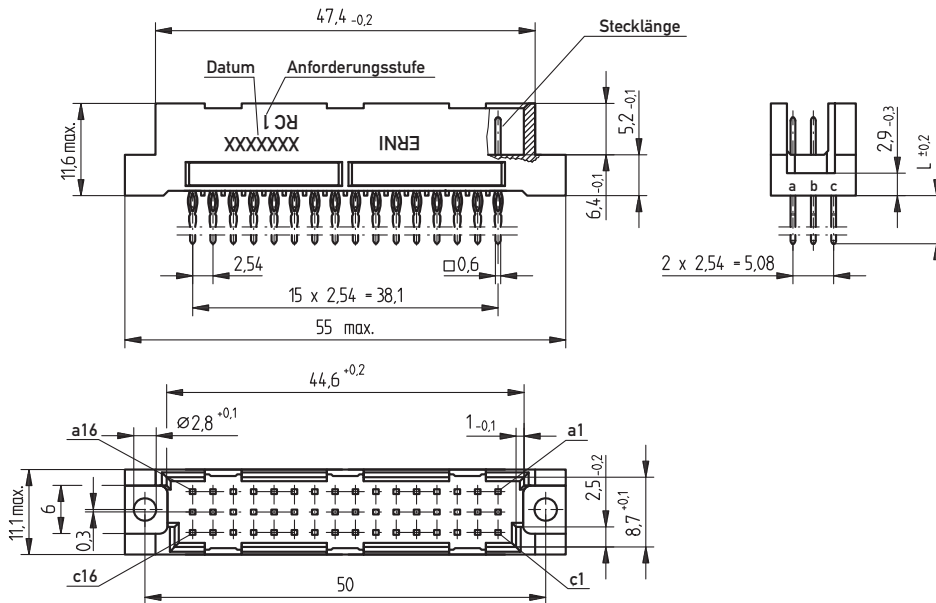

Leiterplatten-Lochbild

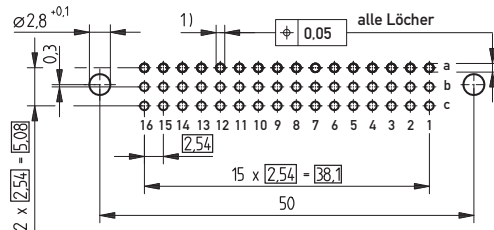

- 1) $\varnothing 1,0 \pm 0,09$ Durchmesser des metallisierten Loches
- $\varnothing 1,15 \pm 0,025$ Bohrungsdurchmesser des Loches

DIN 41612/IEC 60603-2 Steckverbinder

Bauform R/2 Messerleisten



Maßzeichnung Löt

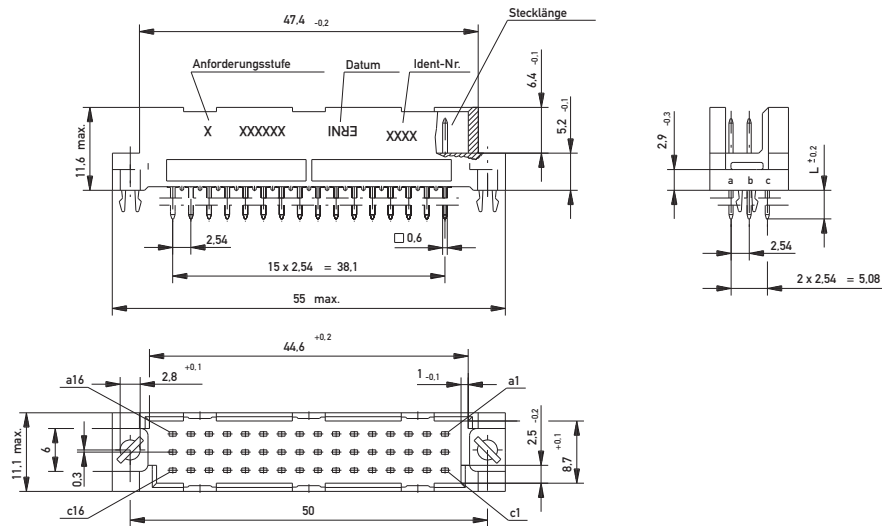

Leiterplatten-Lochbild

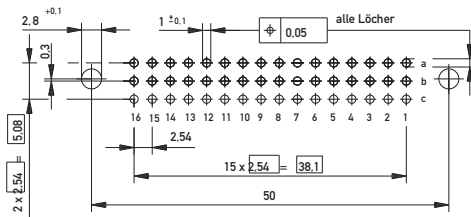

Maßzeichnung THR

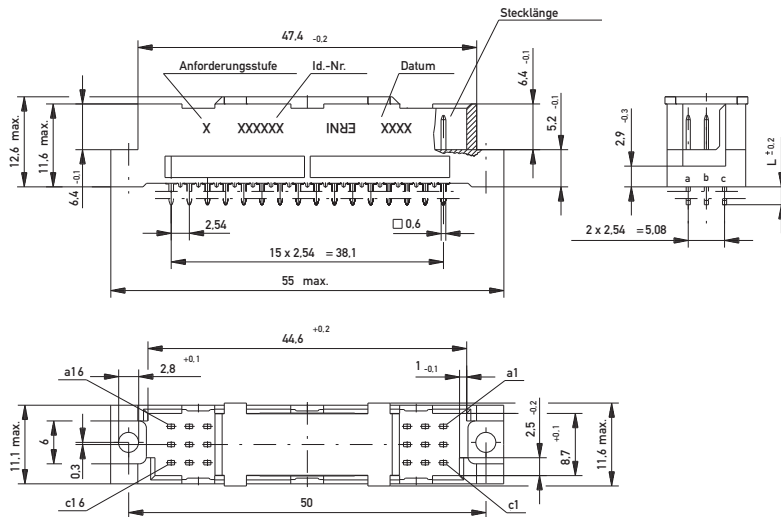

Leiterplatten-Lochbild

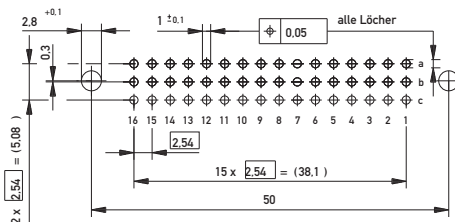

DIN 41612/IEC 60603-2 Steckverbinder

Bauform R/2 Messerleisten



Bestellinformationen

Polzahl	Anschlussart	Anschlusslänge	Kontaktabmessung	Anforderungsstufe	Einpresszone	Artikelnummer
	Einpress	6 mm	0,6 x 0,6 mm	2	–	284272
	Einpress	6 mm	0,6 x 0,6 mm	1	–	354406
	Einpress	6 mm	0,6 x 0,6 mm	2	–	354382
	Einpress mit Übergabezone	13 mm	0,6 x 0,6 mm	1	–	354397
	Einpress	20 mm	0,6 x 0,6 mm	2	–	354384
	Löt	4 mm	0,6 x 0,6 mm	2	–	004485
	Löt	4 mm	0,6 x 0,6 mm	2	–	004484
	Löt mit Clip	4 mm	0,6 x 0,6 mm	2	–	063277
	Löt	13 mm	0,6 x 0,6 mm	2	–	424201
	THR	2,5 mm	0,6 x 0,6 mm	2	–	154964
	THR mit Clip	2,5 mm	0,6 x 0,6 mm	2	–	144710

DIN 41612/IEC 60603-2 Steckverbinder

Bauform R/3 Messerleisten

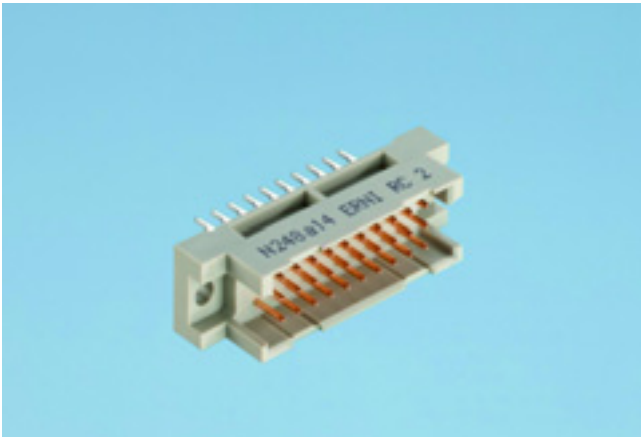

Maßzeichnung Einpress

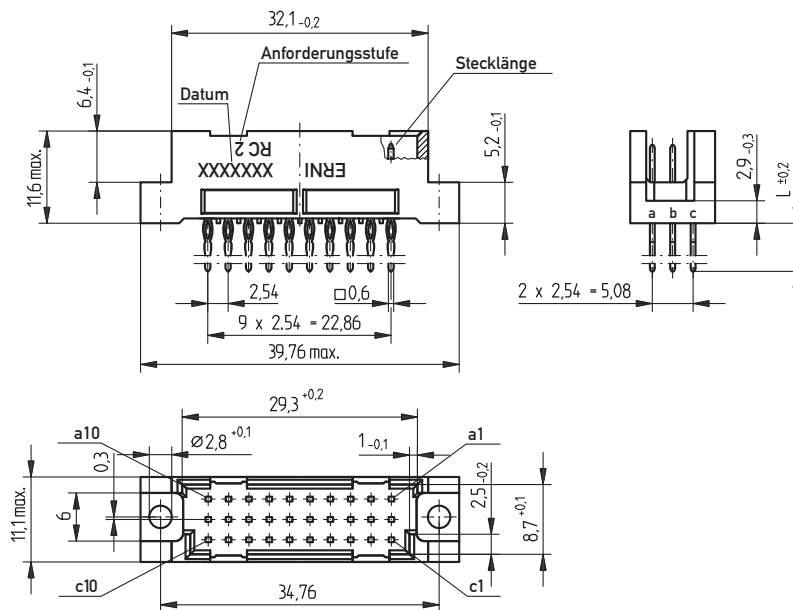

Leiterplatten-Lochbild

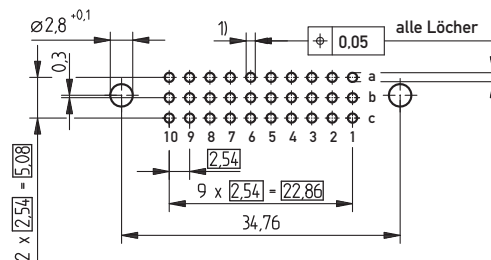

- 1) $\varnothing 1,0^{+0,07}_{-0,06}$ Durchmesser des metallisierten Loches
- $\varnothing 1,15^{+0,025}$ Bohrungsdurchmesser des Loches

DIN 41612/IEC 60603-2 Steckverbinder

Bauform R/3 Messerleisten



Maßzeichnung Löt

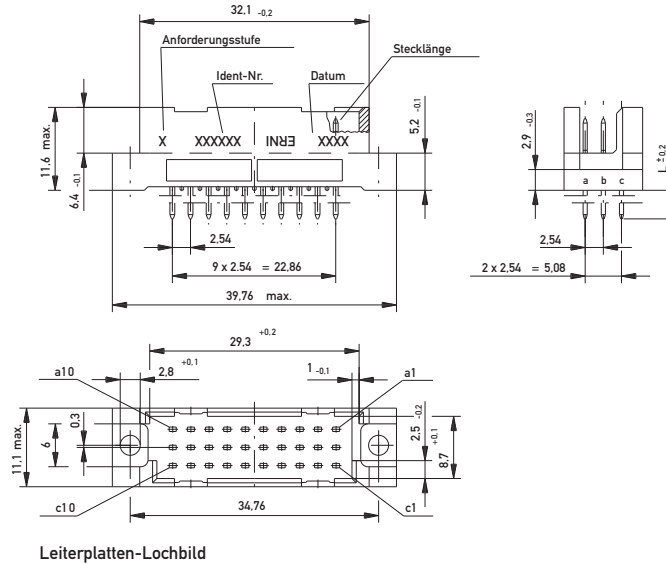

Leiterplatten-Lochbild

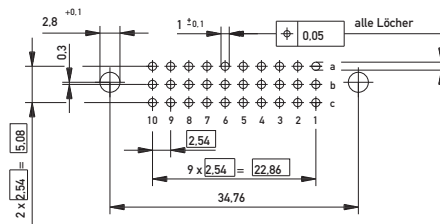

Maßzeichnung THR

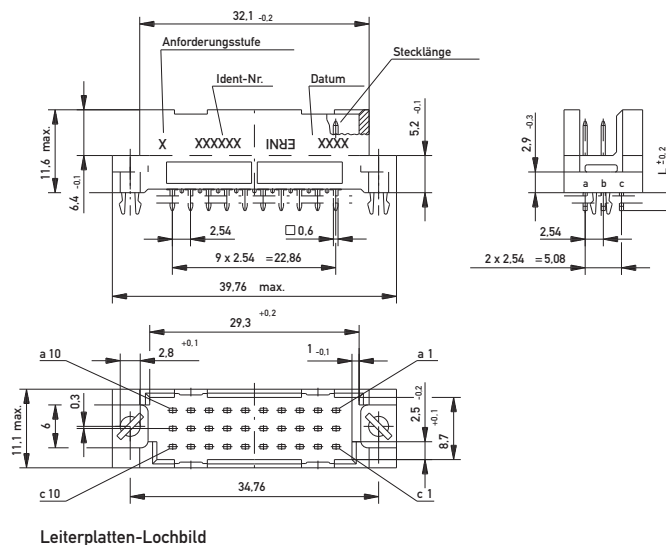

Leiterplatten-Lochbild

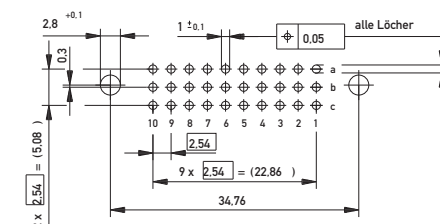

DIN 41612/IEC 60603-2 Steckverbinder

Bauform R/3 Messerleisten



Bestellinformationen

Polzahl	Anschlussart	Anschlusslänge	Kontaktabmessung	Anforderungsstufe	Einpresszone	Artikelnummer
30	Einpress	6 mm	0,6 x 0,6 mm	2	–	354383
30	Einpress mit Übergabezone	20 mm	0,6 x 0,6 mm	2	–	354388
30	Löt	4 mm	0,6 x 0,6 mm	2	–	004500
30	Löt	13 mm	0,6 x 0,6 mm	2	–	424195
30	THR mit Clip	2,5 mm	0,6 x 0,6 mm	2	–	144708

DIN 41612/IEC 60603-2 Steckverbinder Bauform R Federleisten



Maßzeichnung Einpress

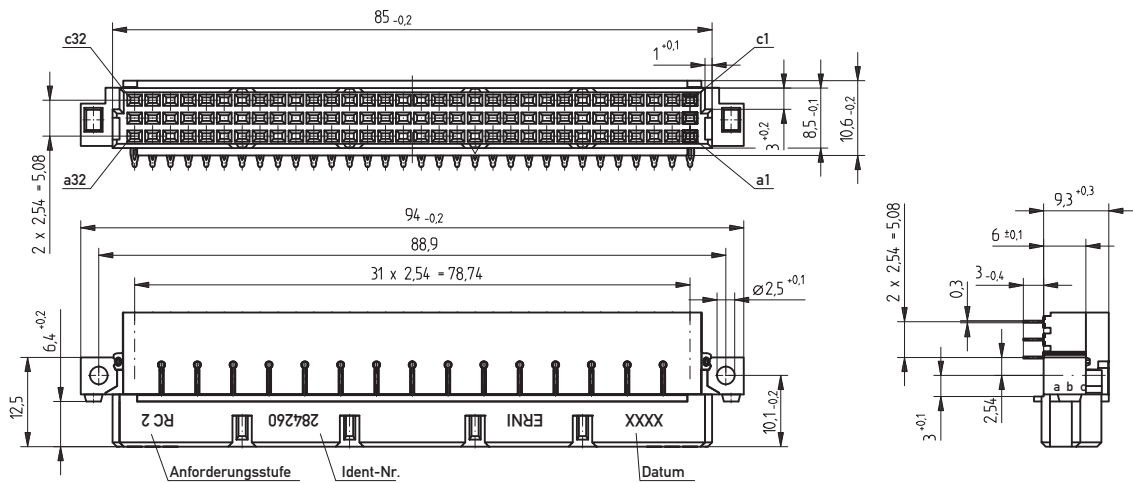

Leiterplatten-Lochbild

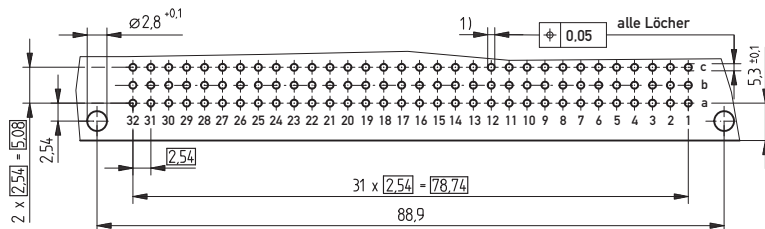

- 1) $\phi 1,0_{+0.009}^{-0.006}$ Durchmesser des metallisierten Loches
- $\phi 1,15_{+0.0025}$ Bohrungsdurchmesser des Loches

DIN 41612/IEC 60603-2 Steckverbinder

Bauform R Federleisten



Maßzeichnung Löt

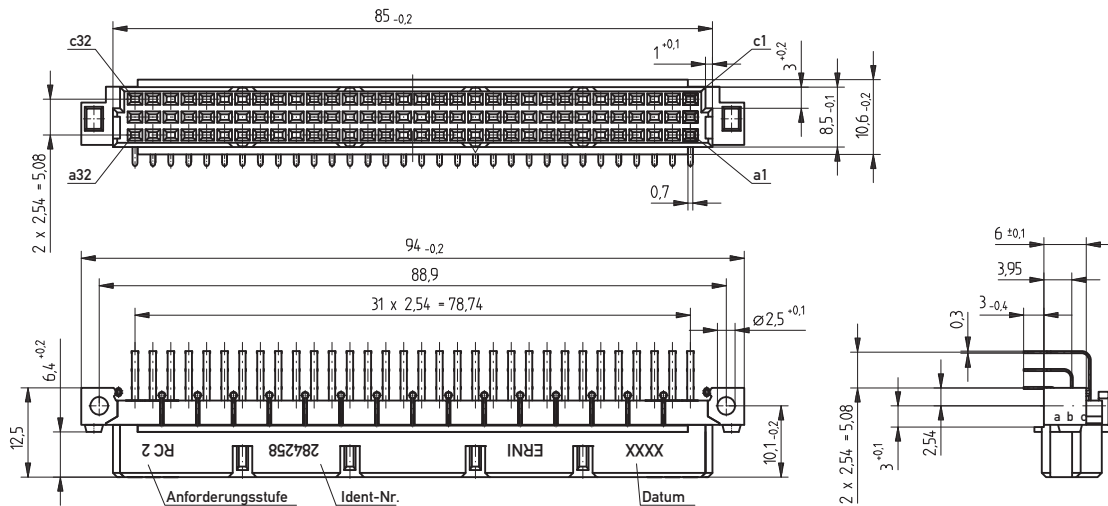

Leiterplatten-Lochbild

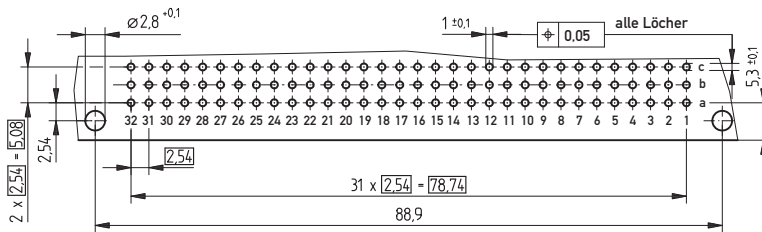

Maßzeichnung THR

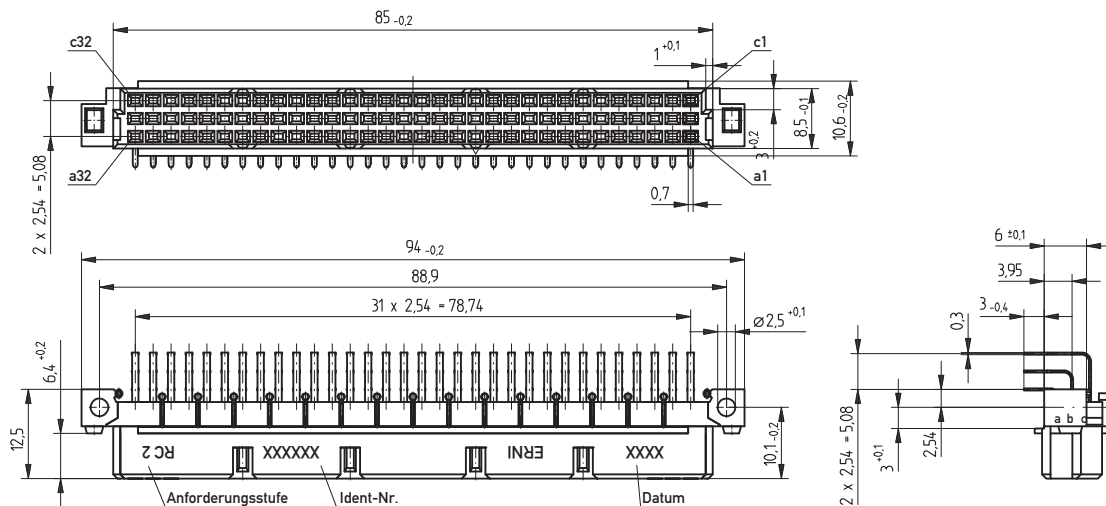

Leiterplatten-Lochbild

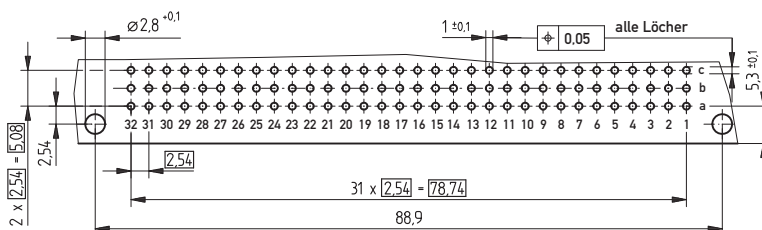

DIN 41612/IEC 60603-2 Steckverbinder

Bauform R Federleisten

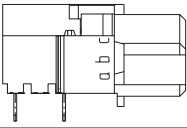
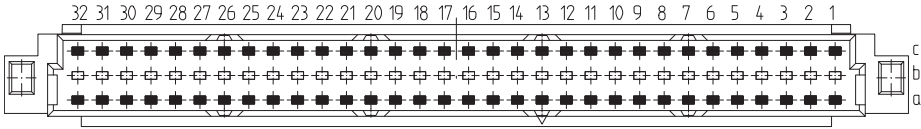
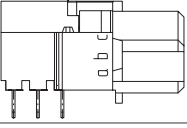
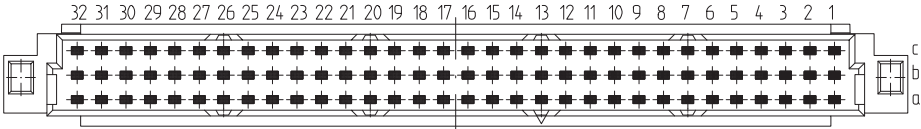
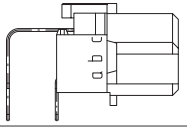
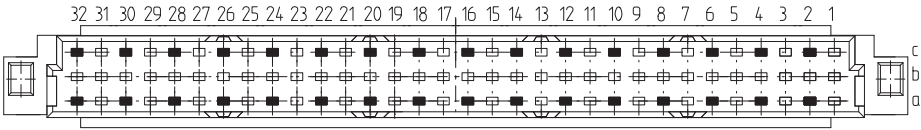
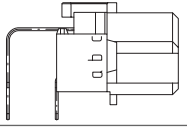
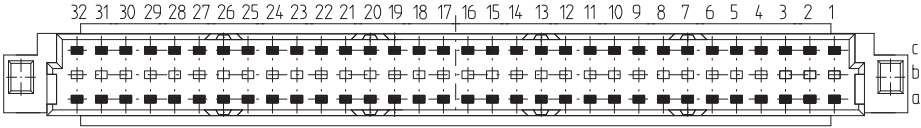
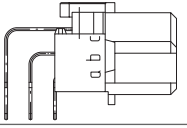
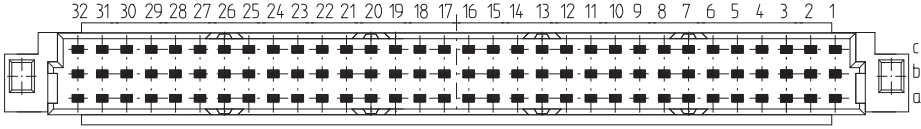

Bestellinformationen

Polzahl	Anschlussart	Anschlusslänge	Kontaktabmessung	Anforderungsstufe	Einpresszone	Artikelnummer		
		64	Einpress	3 mm	0,7 x 0,3 mm	2	-	284262
		96	Einpress	3 mm	0,7 x 0,3 mm	2	-	284260
		32	Löt	3 mm	0,7 x 0,3 mm	2	-	284261
		64	Löt	3 mm	0,7 x 0,3 mm	2	-	284259
64	Löt mit Clip	3 mm	0,7 x 0,3 mm	2	-	284263		
		96	Löt	3 mm	0,7 x 0,3 mm	1	-	354135
96	Löt	3 mm	0,7 x 0,3 mm	2	-	284258		
96	Löt mit Clip	3 mm	0,7 x 0,3 mm	2	-	284264		

DIN 41612/IEC 60603-2 Steckverbinder

Bauform R Federleisten

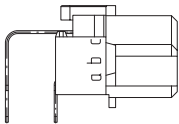
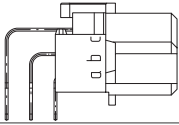

Bestellinformationen

Polzahl	Anschlussart	Anschlusslänge	Kontaktabmessung	Anforderungsstufe	Einpresszone	Artikelnummer
						
64	THR	3 mm	0,7 x 0,3 mm	2	–	284270
64	THR mit Clip	3 mm	0,7 x 0,3 mm	2	–	284653
						
96	THR	3 mm	0,7 x 0,3 mm	2	–	244139
96	THR mit Clip	3 mm	0,7 x 0,3 mm	2	–	284269

DIN 41612/IEC 60603-2 Steckverbinder

Bauform R/2 Federleisten



Maßzeichnung Einpress

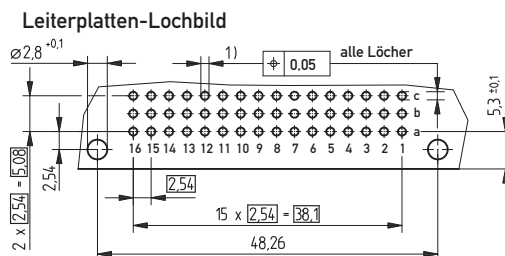
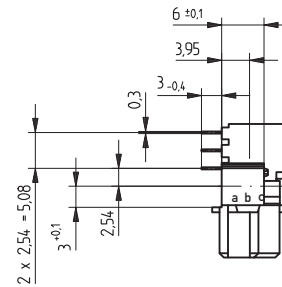
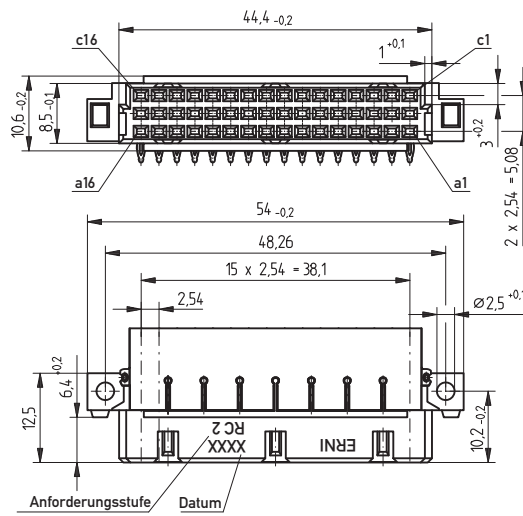

- 1) $\varnothing 1,0_{-0,08}^{+0,08}$ Durchmesser des metallisierten Loches
- $\varnothing 1,15_{+0,025}$ Bohrungsdurchmesser des Loches

DIN 41612/IEC 60603-2 Steckverbinder

Bauform R/2 Federleisten



Maßzeichnung Löt

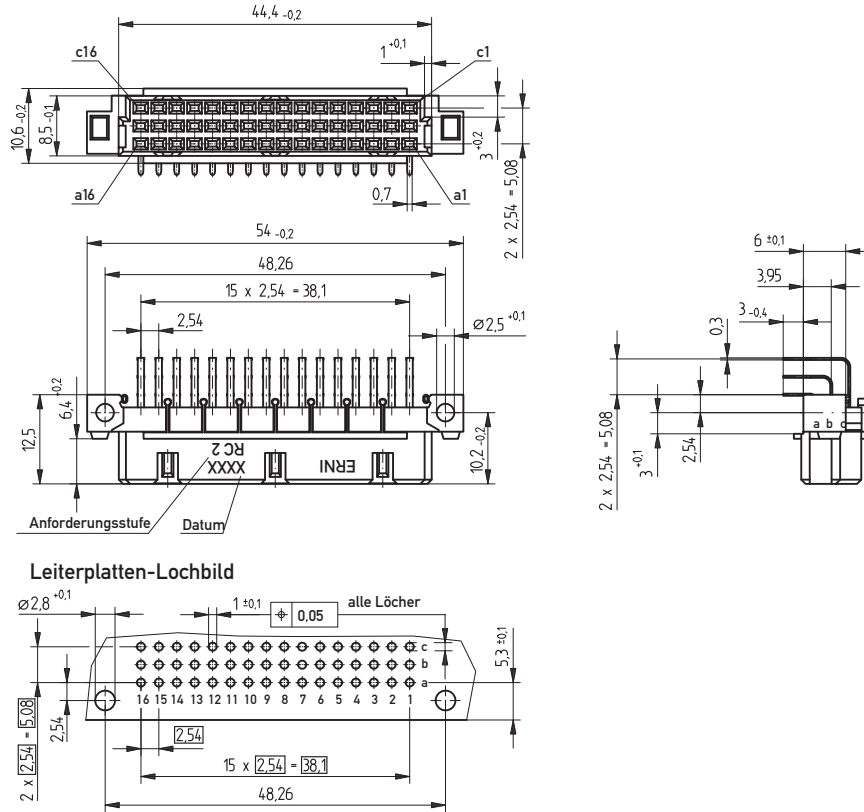

Maßzeichnung THR

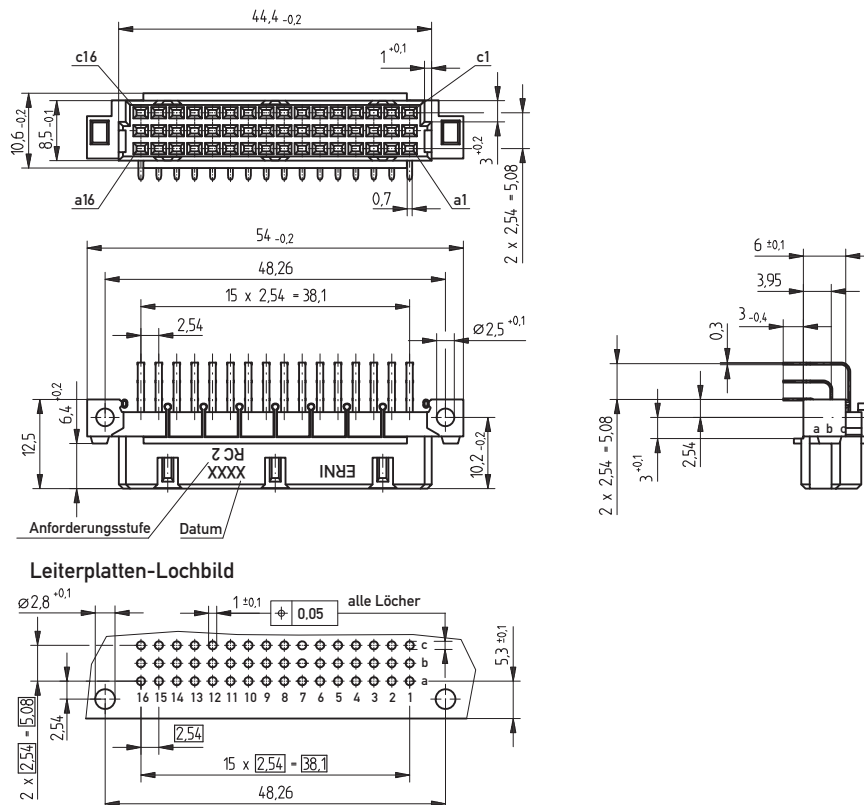





DIN 41612/IEC 60603-2 Steckverbinder

Bauform R/2 Federleisten

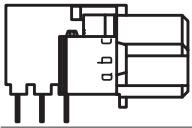
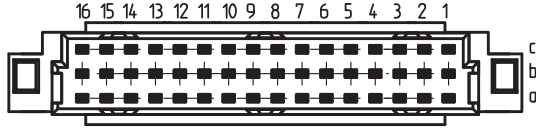
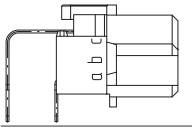
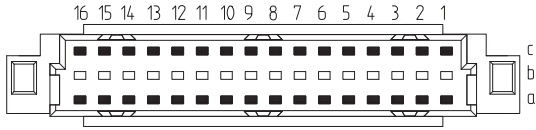
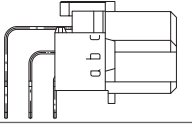
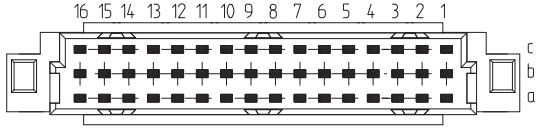
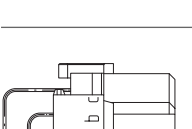
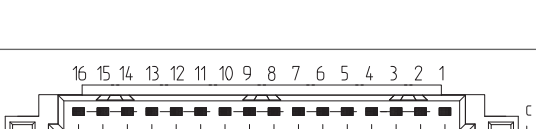

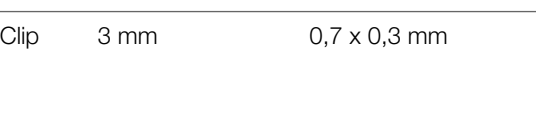
Bestellinformationen

Polzahl	Anschlussart	Anschlusslänge	Kontaktabmessung	Anforderungsstufe	Einpresszone	Artikelnummer
						
48	Einpress	3 mm	0,7 x 0,3 mm	2	–	354159
						
32	Löt	3 mm	0,7 x 0,3 mm	2	–	284324
						
48	Löt	3 mm	0,7 x 0,3 mm	1	–	354251
						
48	Löt	3 mm	0,7 x 0,3 mm	2	–	284325
						
48	THR	3 mm	0,7 x 0,3 mm	2	–	354134
						
48	THR mit Clip	3 mm	0,7 x 0,3 mm	2	–	354220

DIN 41612 / IEC 60603-2 Steckverbinder

Bauform R/3 Federleisten



Maßzeichnung Löt

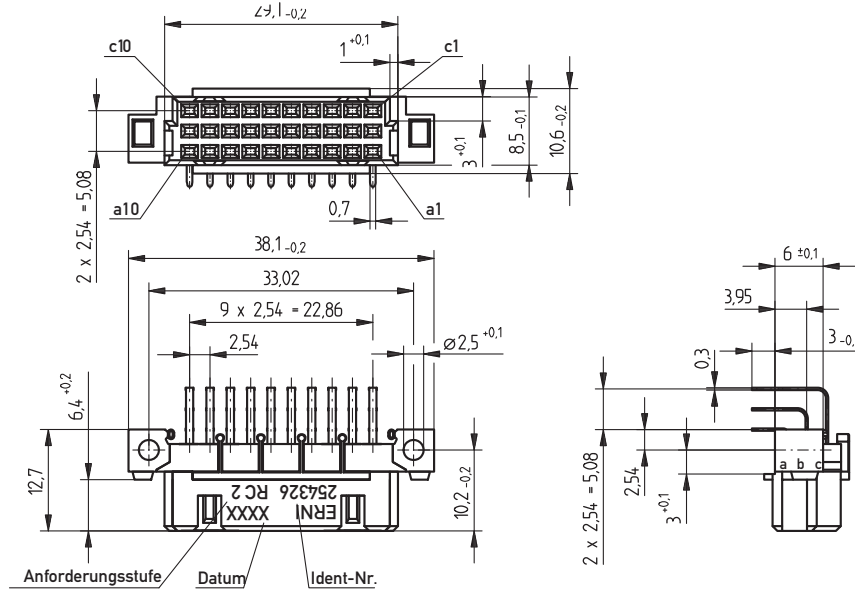

Leiterplatten-Lochbild

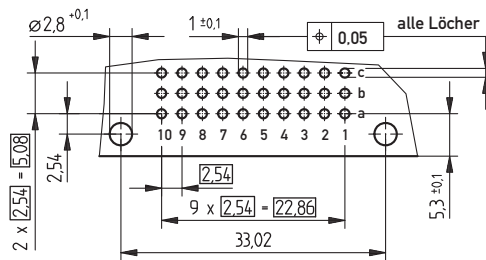

DIN 41612 / IEC 60603-2 Steckverbinder

Bauform R/3 Federleisten

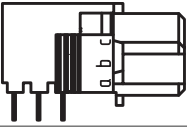
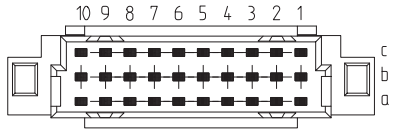
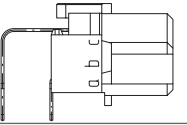
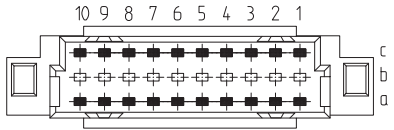
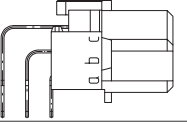
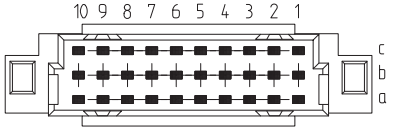

Bestellinformationen

Polzahl	Anschlussart	Anschlusslänge	Kontaktabmessung	Anforderungsstufe	Einpresszone	Artikelnummer
						
30	Einpress	3 mm	0,7 x 0,3 mm	2	–	294863
						
20	Löt	3 mm	0,7 x 0,3 mm	2	–	284419
						
30	Löt	3 mm	0,7 x 0,3 mm	1	–	294716
30	Löt	3 mm	0,7 x 0,3 mm	2	–	254326

Maßzeichnung Löt

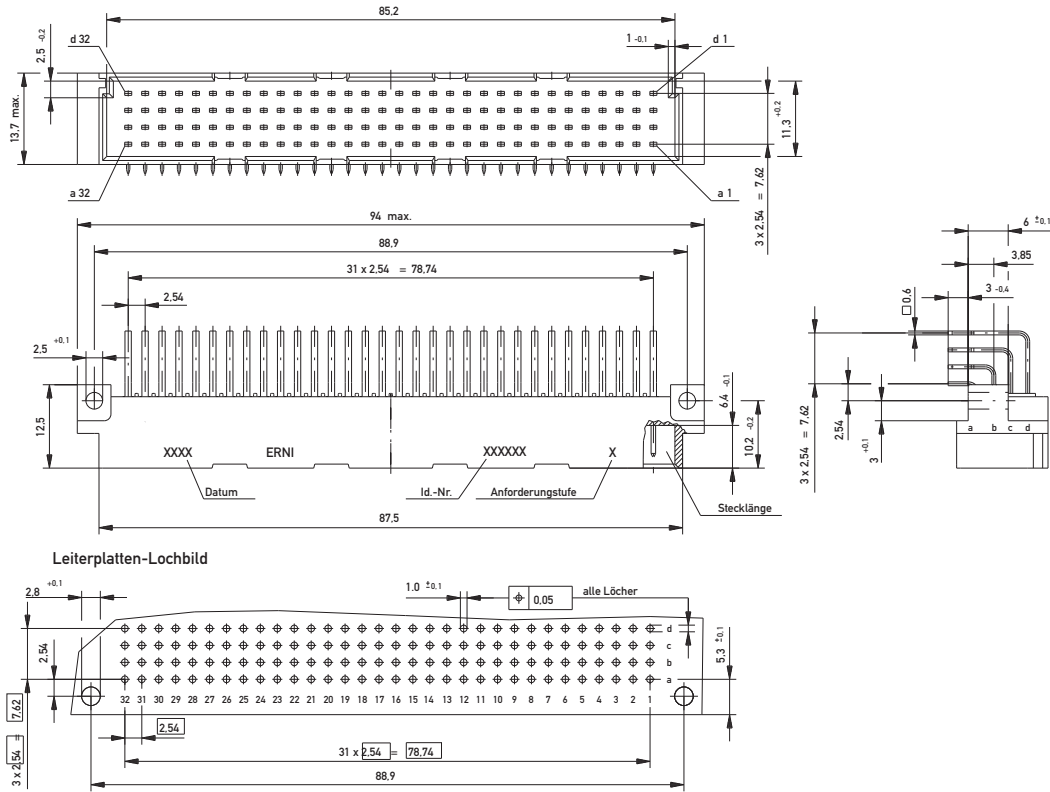

Maßzeichnung THR

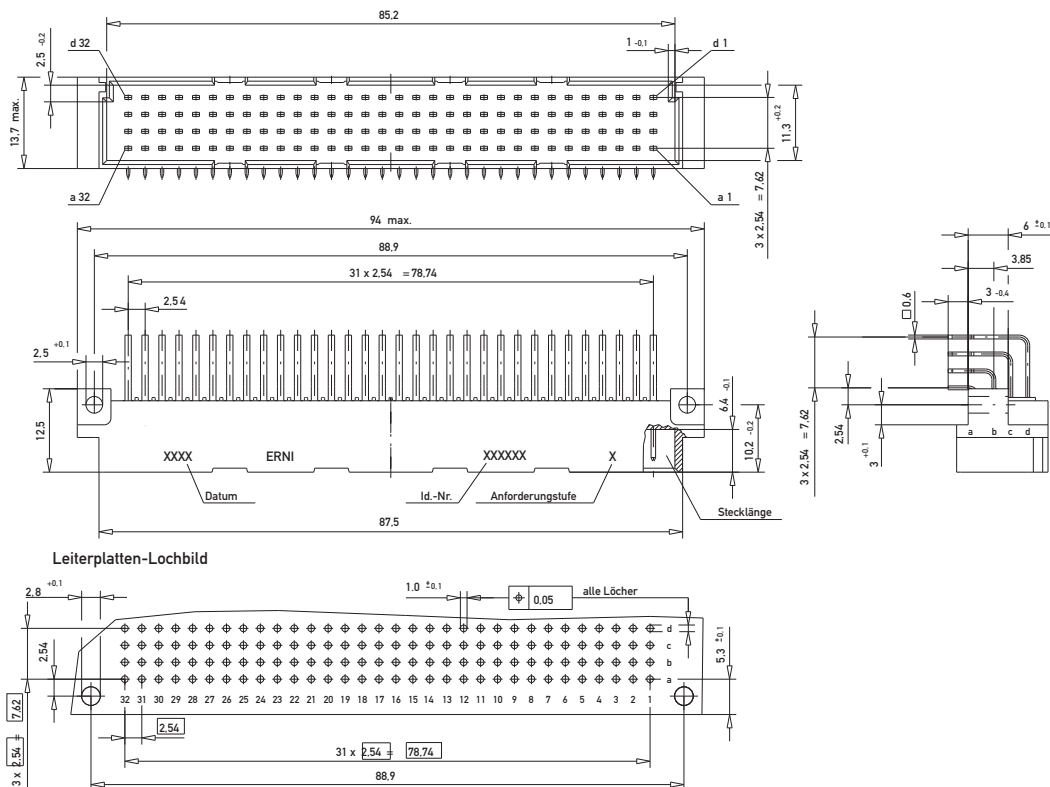

Bestellinformationen

Polzahl	Anschlussart	Anschlusslänge	Kontaktabmessung	Anforderungsstufe	Einpresszone	Artikelnummer
128	Einpress	3 mm	0,6 x 0,6 mm	2	1,5 mm	033436
128	Löt	3 mm	0,6 x 0,6 mm	1	–	033298
128	Löt	3 mm	0,6 x 0,6 mm	2	–	023816
128	Löt mit Clip	3 mm	0,6 x 0,6 mm	2	–	913767
128	THR	3 mm	0,6 x 0,6 mm	2	–	144713
128	THR mit Clip	3 mm	0,6 x 0,6 mm	2	–	154959

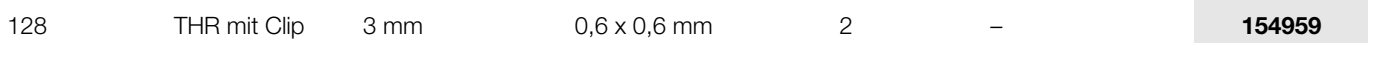
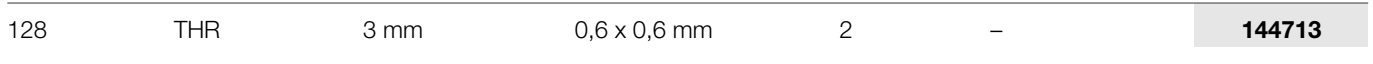
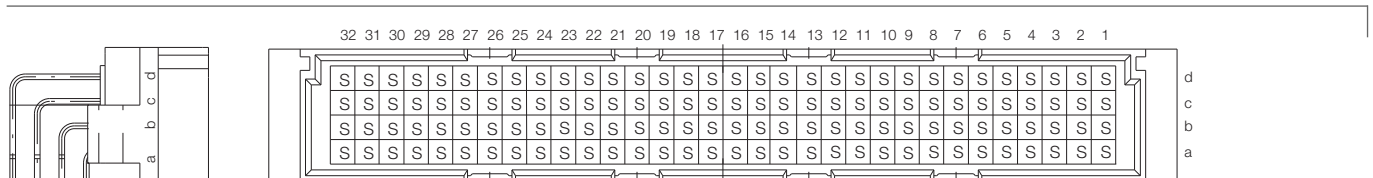
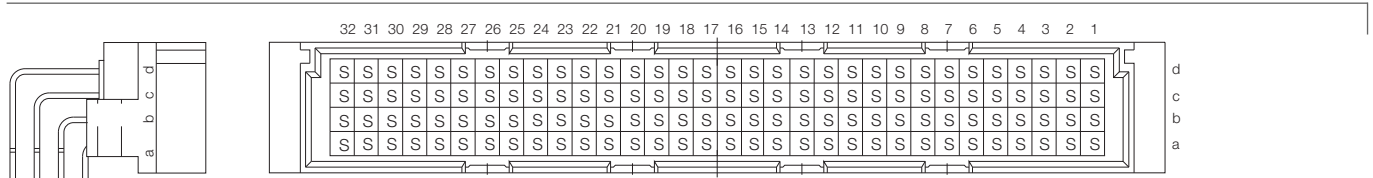
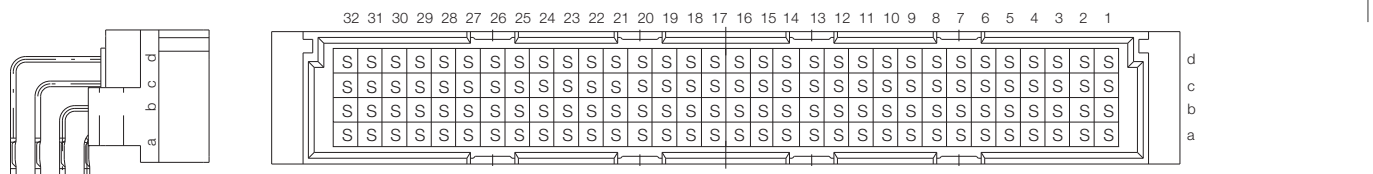

DIN 41612 / IEC 60603-2 Steckverbinder

Bauform CD Federleisten

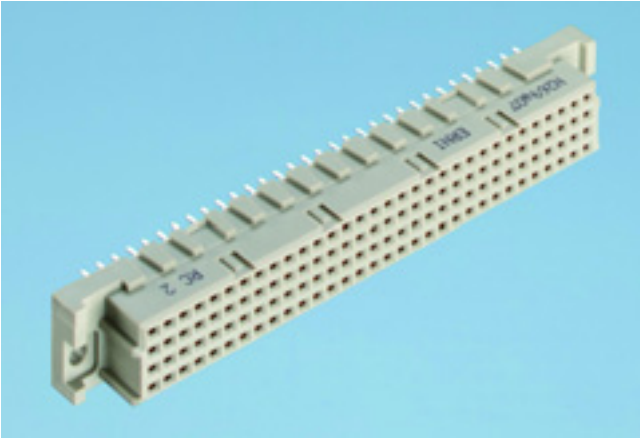

Maßzeichnung Einpress

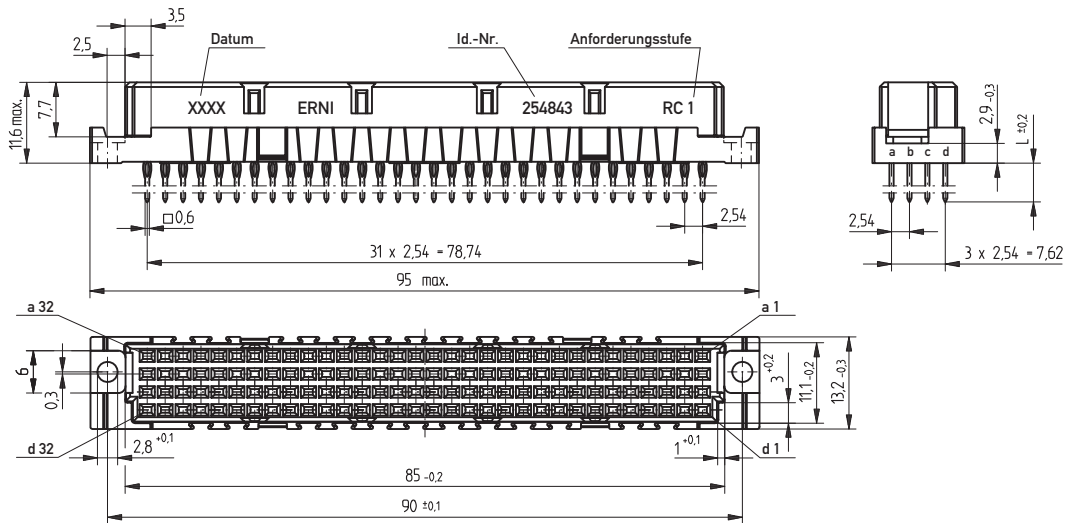

Leiterplatten-Lochbild

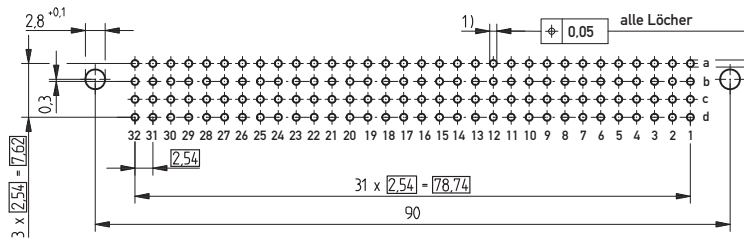

- 1) $\varnothing 1,0^{+0.025}$ Durchmesser des metallisierten Loches
- $\varnothing 1,15^{+0.025}$ Bohrungsdurchmesser des Loches

Maßzeichnung Löt

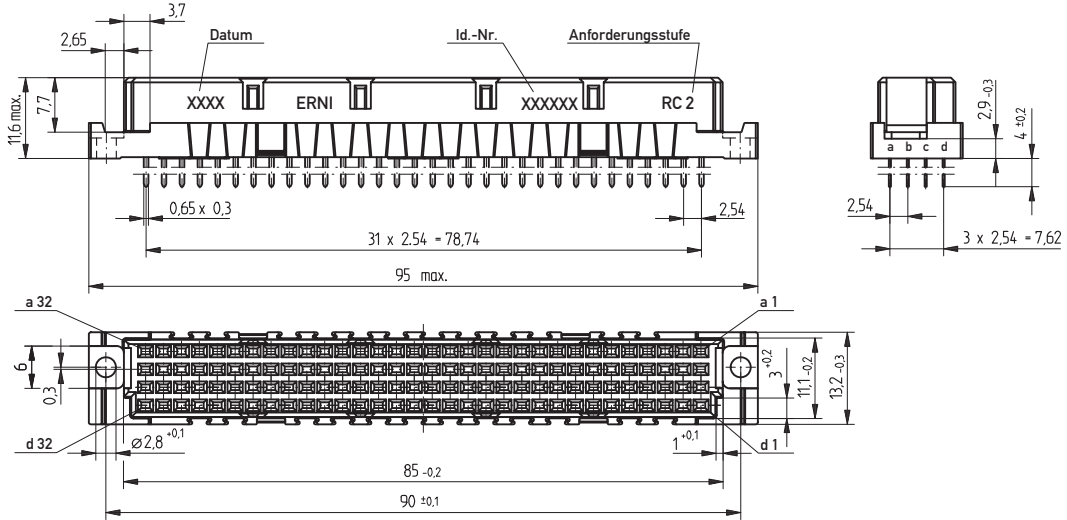

Leiterplatten-Lochbild

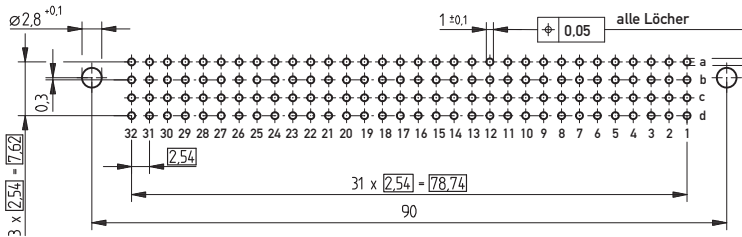

Maßzeichnung THR

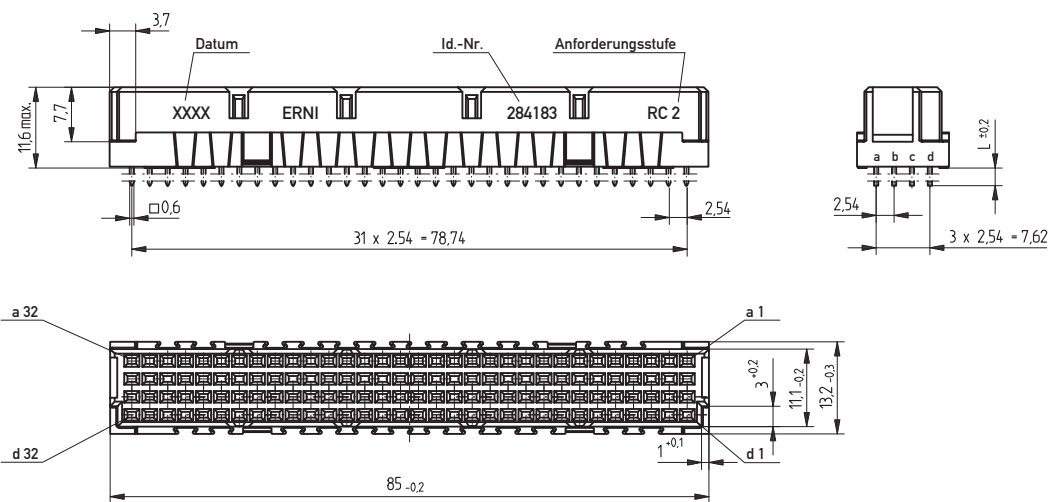

Leiterplatten-Lochbild

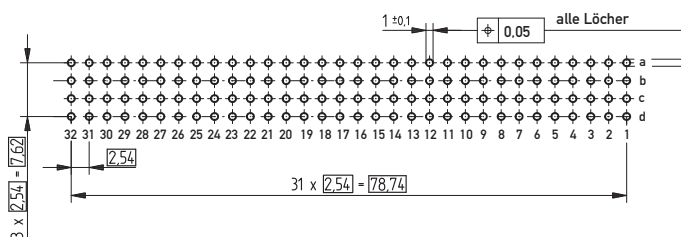

Bestellinformationen

Polzahl	Anschlussart	Anschlusslänge	Kontaktabmessung	Anforderungsstufe	Einpresszone	Artikelnummer
128	Einpress	4 mm	0,8 x 0,3 mm	2	–	254118
128	Einpress	5,5 mm	0,6 x 0,6 mm	1	–	254843
128	Einpress	5,5 mm	0,6 x 0,6 mm	2	–	244999
128	Einpress ohne Flansch	5,5 mm	0,6 x 0,6 mm	2	–	254844
128	Einpress mit Übergabezone	13 mm	0,6 x 0,6 mm	2	2,5 mm	254979
128	Einpress mit Übergabezone	17 mm	0,6 x 0,6 mm	2	2,5 mm	284181
128	Löt	3,7 mm	0,65 x 0,3 mm	1	–	284182
128	Löt	3,7 mm	0,65 x 0,3 mm	2	–	254977
128	Löt ohne Flansch	3,7 mm	0,65 x 0,3 mm	2	–	284180
128	Löt mit Clip	3,7 mm	0,65 x 0,3 mm	2	–	254978
128	Löt mit Sicke	4,5 mm	0,8 x 0,3 mm	2	–	284951
128	THR ohne Flansch	2,5 mm	0,6 x 0,6 mm	2	–	284183

DIN 41612 / IEC 60603-2 Steckverbinder

Bauform RD Messerleisten

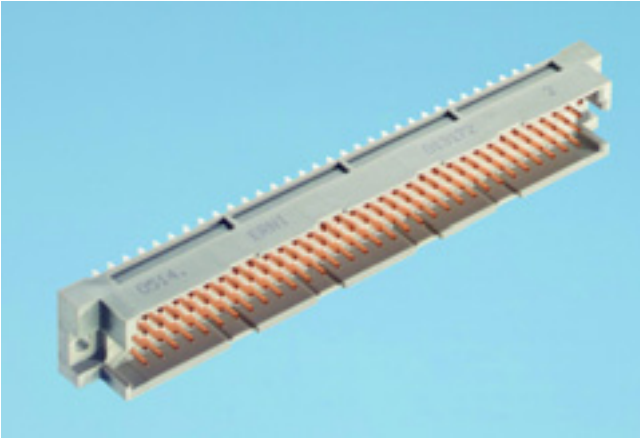

Maßzeichnung Einpress

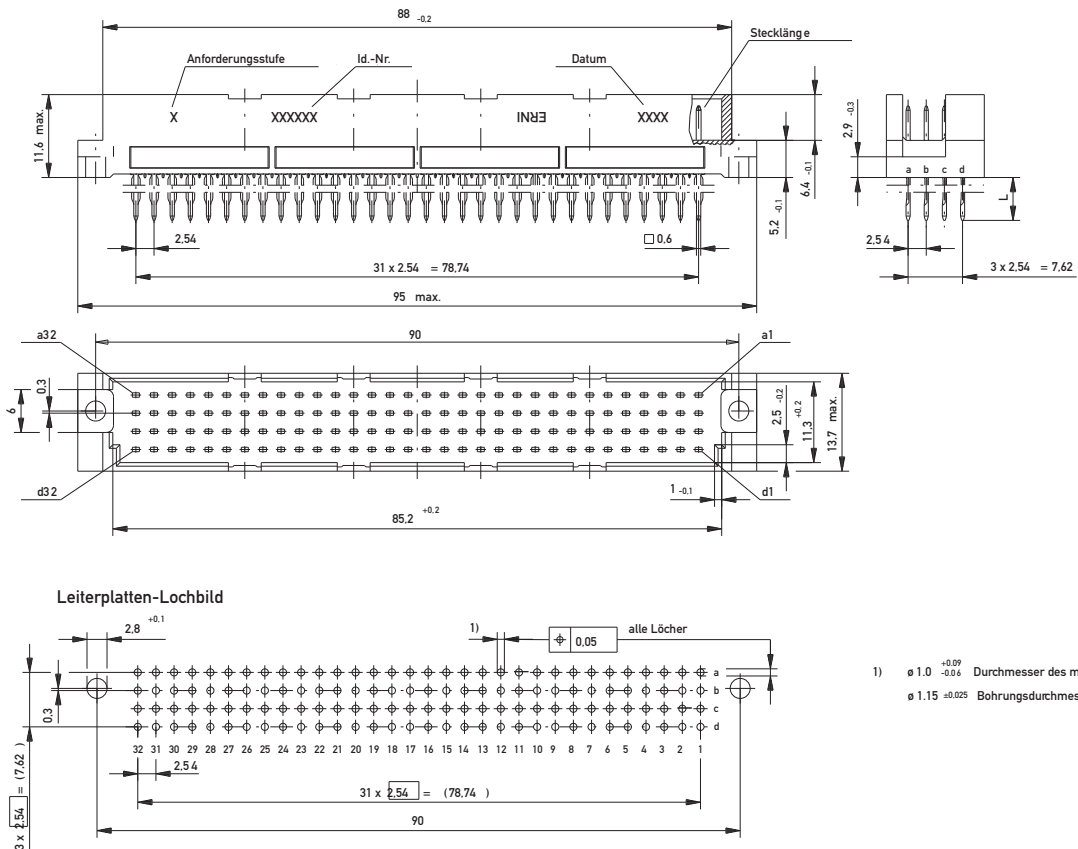

Bestellinformationen

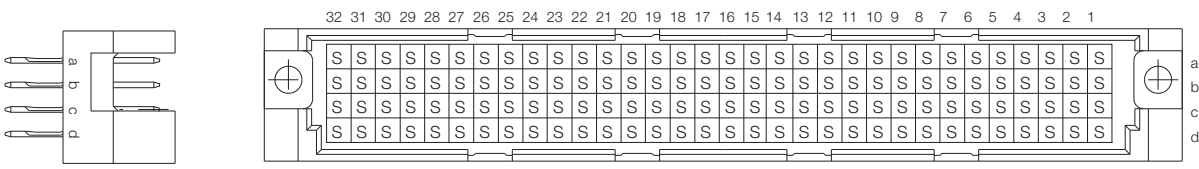
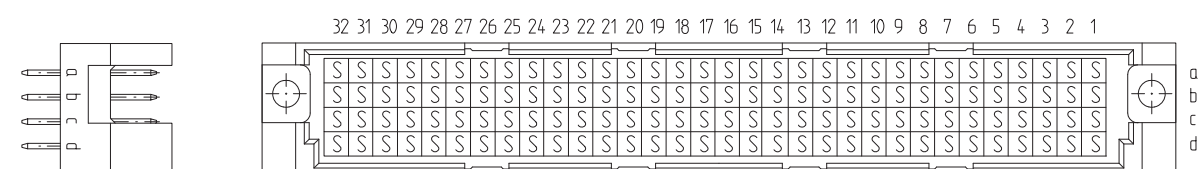
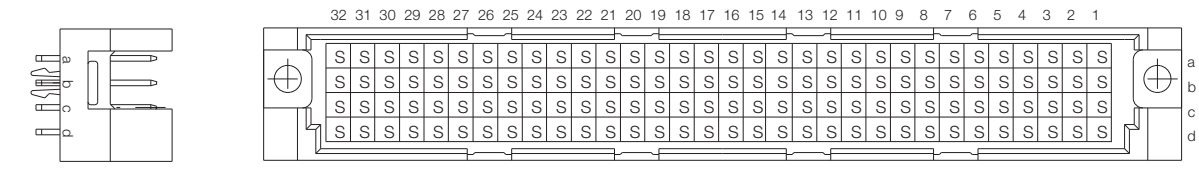
Polzahl	Anschlussart	Anschlusslänge	Kontaktabmessung	Anforderungsstufe	Einpresszone	Artikelnummer
						
128	Einpress	6 mm	0,6 x 0,6 mm	2	2,5 mm	013178
128	Einpress mit Übergabezone	20 mm	0,6 x 0,6 mm	2	2,5 mm	013154
						
128	Löt	4 mm	0,6 x 0,6 mm	1	–	013171
128	Löt	4 mm	0,6 x 0,6 mm	2	–	013172
128	Löt	13 mm	0,6 x 0,6 mm	1	–	013174
128	Löt	13 mm	0,6 x 0,6 mm	2	–	013175
						
128	THR mit Clip	2,5 mm	0,6 x 0,6 mm	2	–	154970

DIN 41612 / IEC 60603-2 Steckverbinder

Bauform RD Federleisten

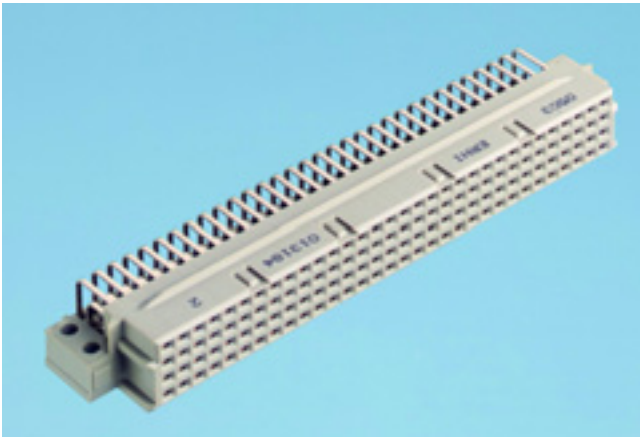

Federleisten der Bauform RD 128 sind mit einem Zentrierstreifen ausgestattet. Diese Kunststoffkomponente ist an den verlängerten Montageflanschen befestigt und dient zur exakten Stiftführung.

Die verlängerten Montageflansche sind mit zwei Montagebohrungen mit einem Abstand von 5,08 mm versehen. Die langen Montageflansche bieten eine verbesserte Abstützung der Steckverbinder auf der Leiterplatte.

Maßzeichnung Einpress

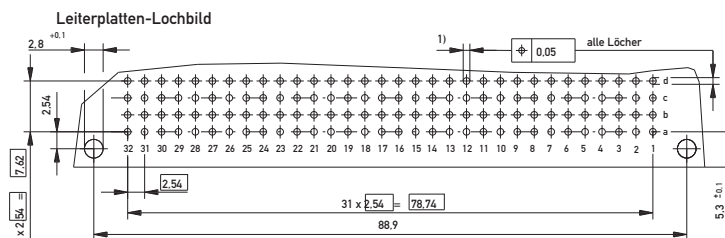
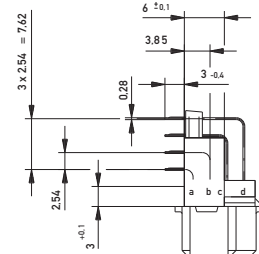
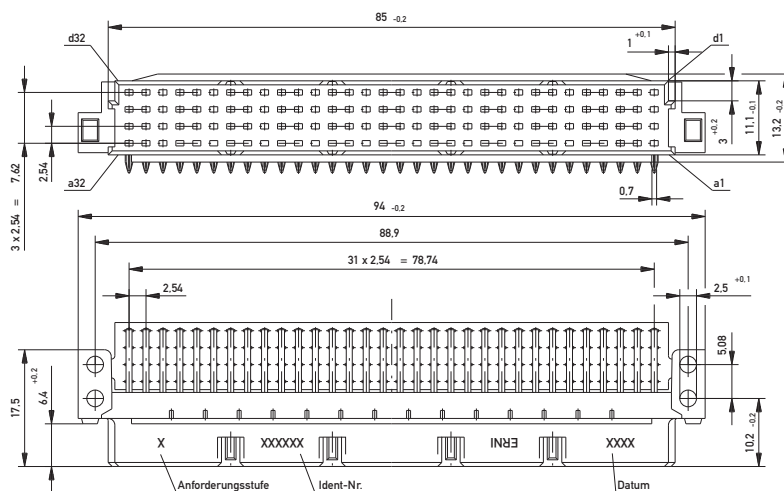

- 1) $\varnothing 1.0^{+0.09}_{-0.06}$ Durchmesser des metallisierten Loches
 $\varnothing 1.15^{+0.025}$ Bohrungsdurchmesser des Loches

Maßzeichnung Löt

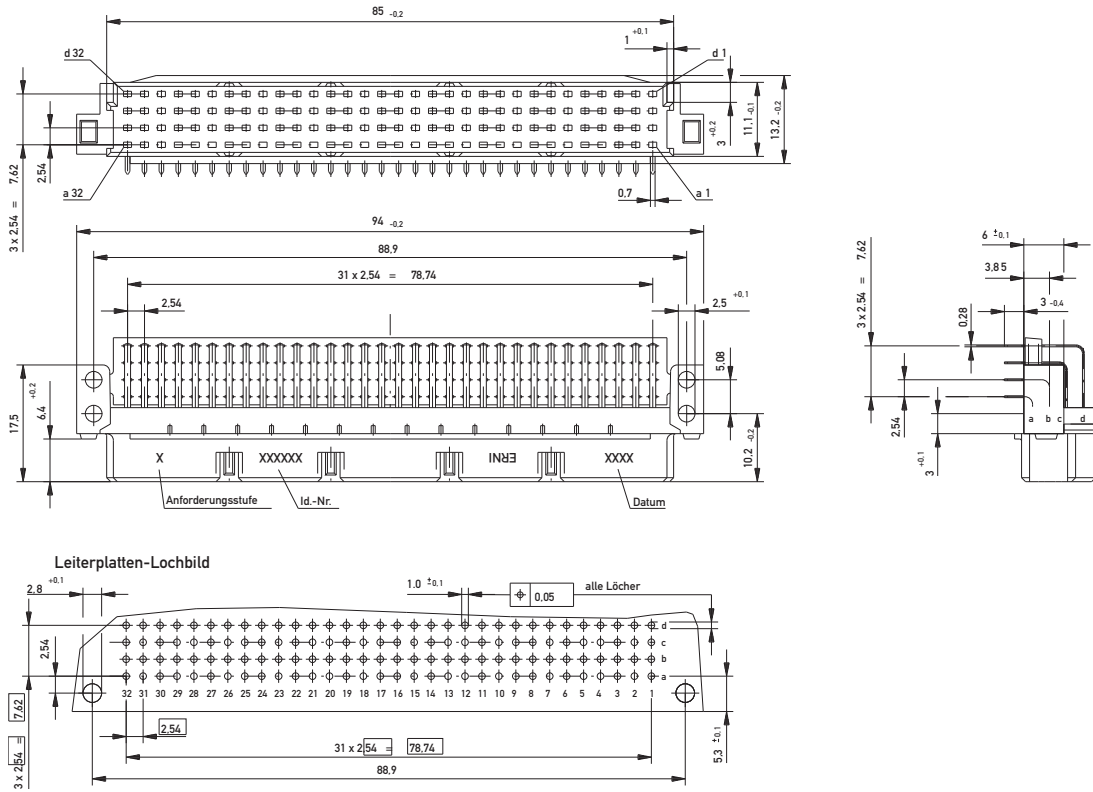

Maßzeichnung THR

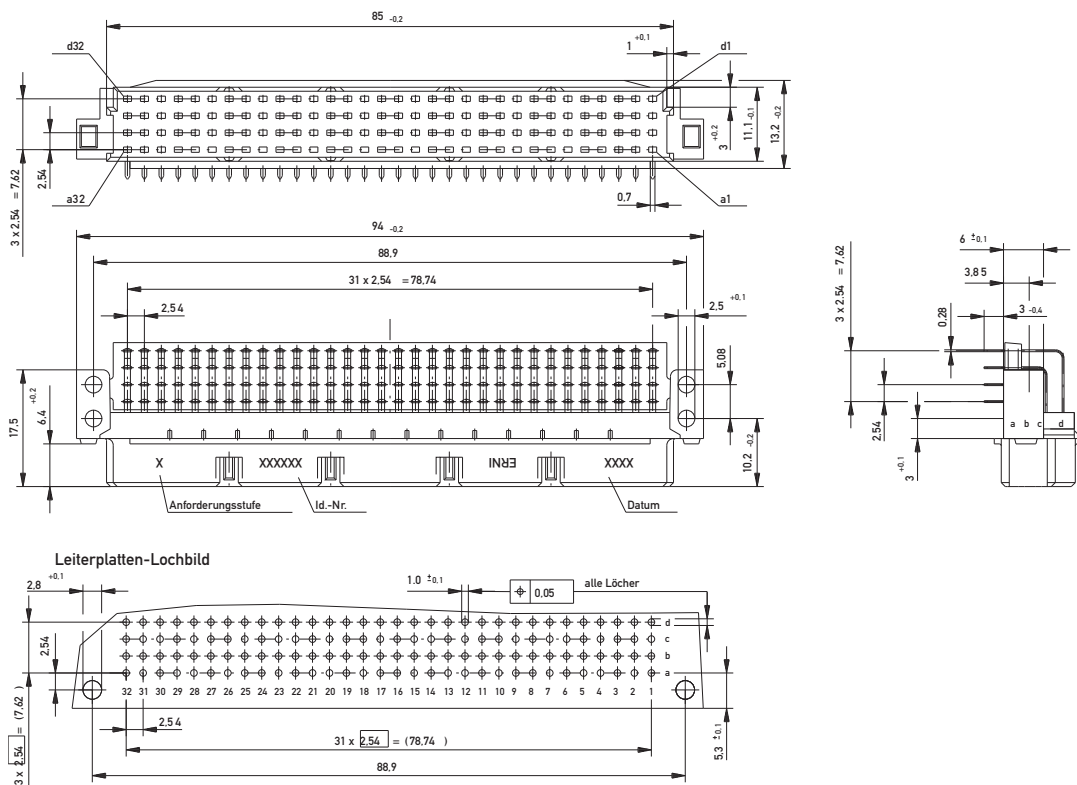

Bestellinformationen

Polzahl	Anschlussart	Anschlusslänge	Kontaktabmessung	Anforderungsstufe	Einpresszone	Artikelnummer
128	Einpress	3 mm	0,28 x 0,7 mm	2	1 mm	013156
128	Löt	3 mm	0,28 x 0,7 mm	1	–	013183
128	Löt	3 mm	0,28 x 0,7 mm	2	–	013184
128	THR mit Clip	3 mm	0,28 x 0,7 mm	2	–	154971

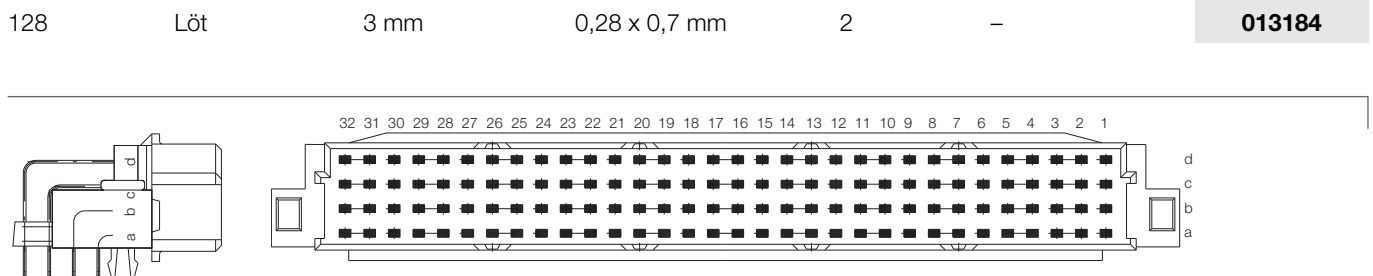
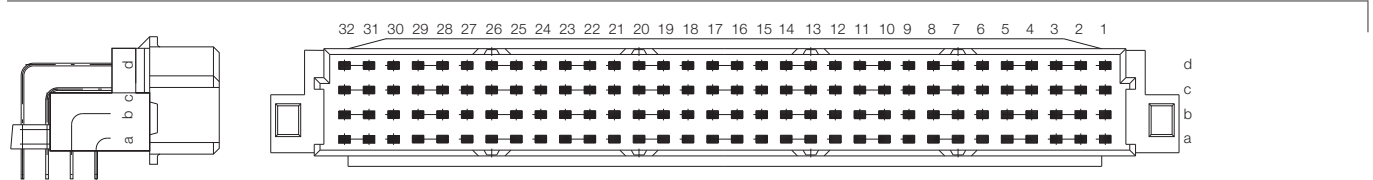
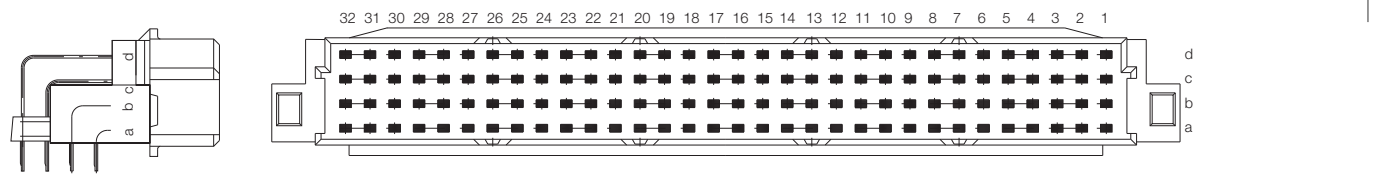

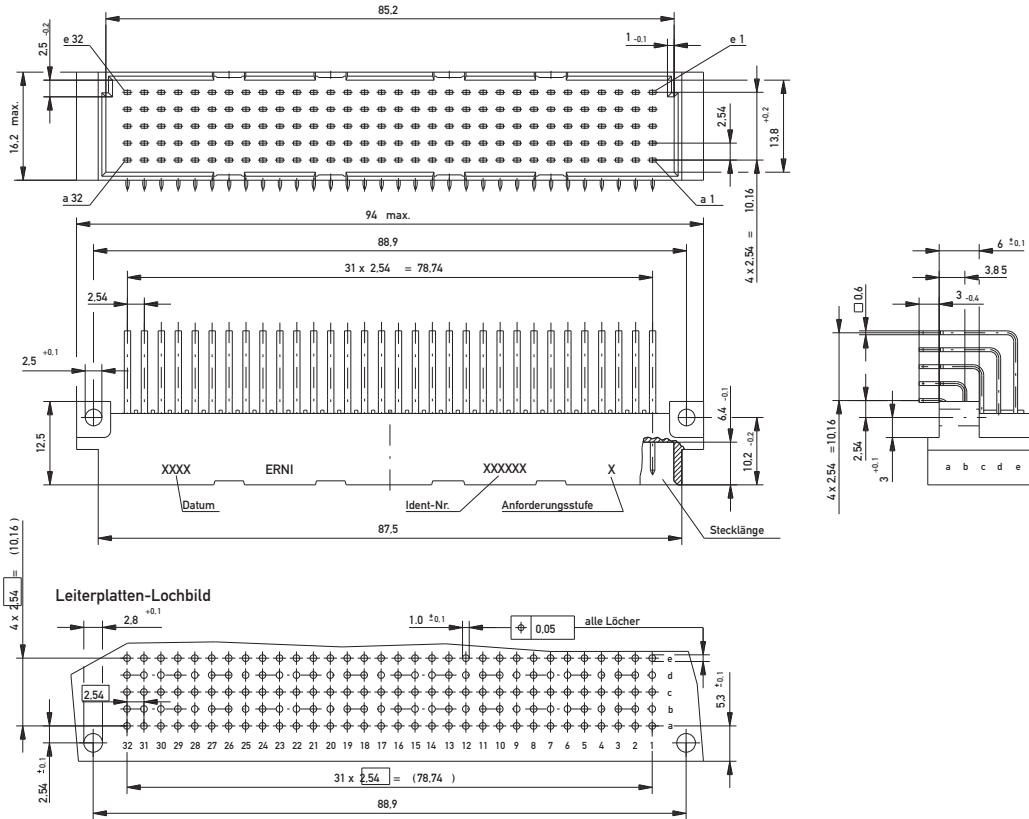

Maßzeichnung Löt Bauform E 160

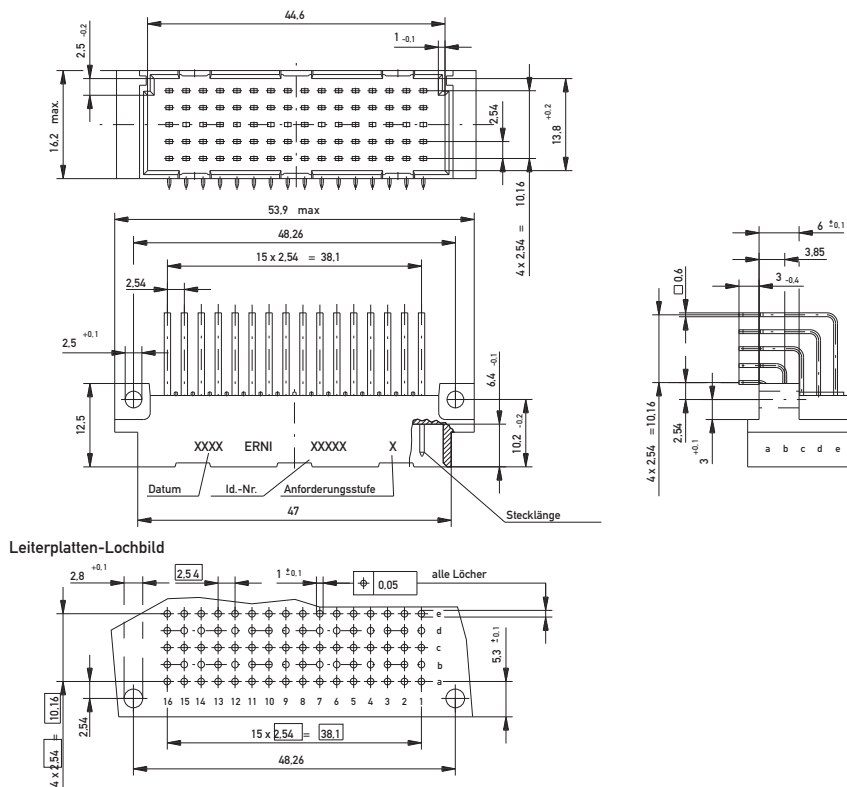

Maßzeichnung Löt Bauform E 80

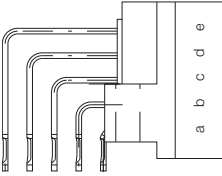
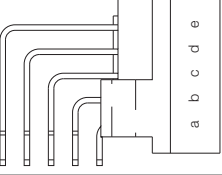

Bestellinformationen

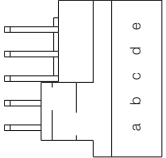
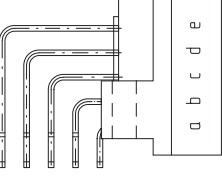
Polzahl	Anschlussart	Anschlusslänge	Kontaktabmessung	Anforderungsstufe	Einpresszone	Artikelnummer
	Einpress	3 mm	0,6 x 0,6 mm	2	1,5 mm	013096
	Löt	3 mm	0,6 x 0,6 mm	1	–	004777
	Löt	3 mm	0,6 x 0,6 mm	2	–	004778
	Löt mit Clip	3 mm	0,6 x 0,6 mm	2	–	913615
	Löt	3,8 mm	0,6 x 0,6 mm	2	–	013058
	Löt	3 mm	0,6 x 0,6 mm	2	–	033704

Bauform E 80 Messerleisten

DIN 41612 / IEC 60603-2 Steckverbinder

Bauform E 160 Federleisten

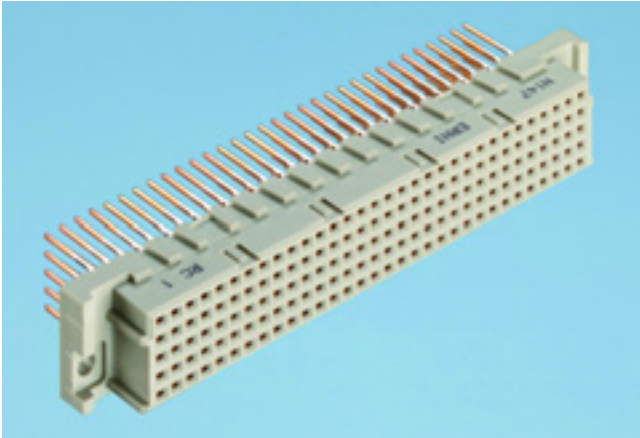

Maßzeichnung Einpress

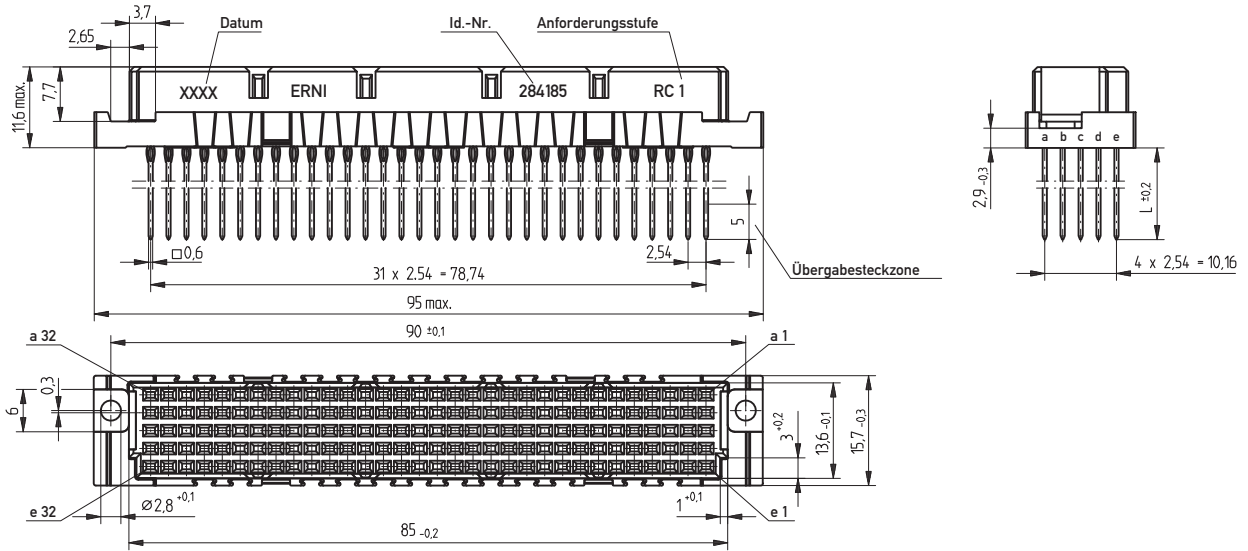

Leiterplatten-Lochbild

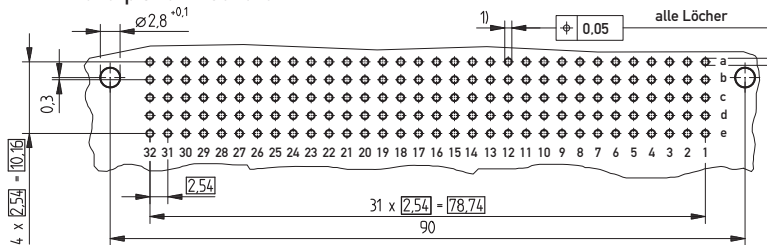

- 1) ∅ 1,0^{+0.02}/_{-0.04} Durchmesser des metallisierten Loches
- ∅ 1,15^{+0.005} Bohrungsdurchmesser des Loches

Maßzeichnung Löt

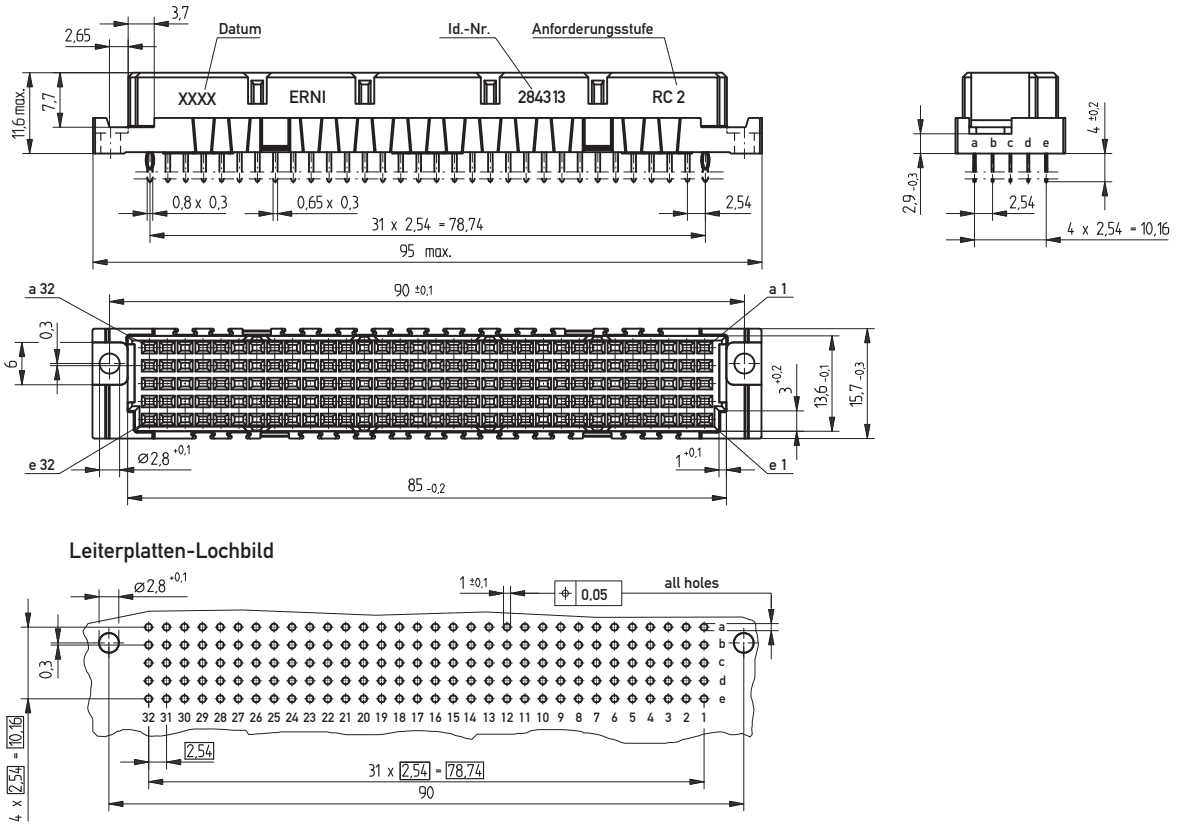

Bestellinformationen

Polzahl	Anschlussart	Anschlusslänge	Kontaktabmessung	Anforderungsstufe	Einpresszone	Artikelnummer
160	Einpress ohne Flansch	4 mm	0,8 x 0,3 mm	2	2 mm	254124
160	Einpress mit Übergabezone	13 mm	0,6 x 0,6 mm	1	2,5 mm	284185
160	Einpress mit Übergabezone	13 mm	0,6 x 0,6 mm	2	2,5 mm	254975
160	Einpress	17 mm	0,6 x 0,6 mm	2	2,5 mm	244672
160	Einpress mit Übergabezone	17 mm	0,6 x 0,6 mm	1	2,5 mm	284184
160	Einpress mit Übergabezone	17 mm	0,6 x 0,6 mm	2	2,5 mm	254960
160	Löt mit Sicke	4 mm	0,8 x 0,3 mm	2	-	284313

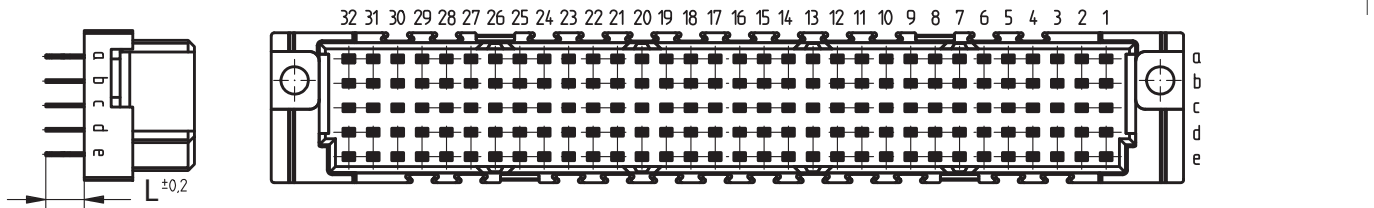
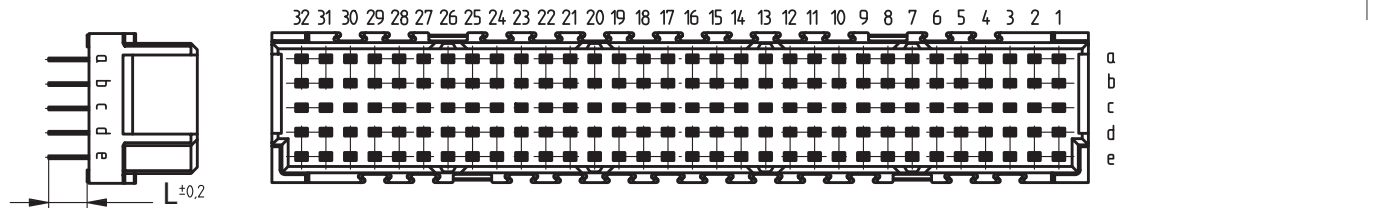

DIN 41612 / IEC 60603-2 Steckverbinder

Bauform TE Messerleisten

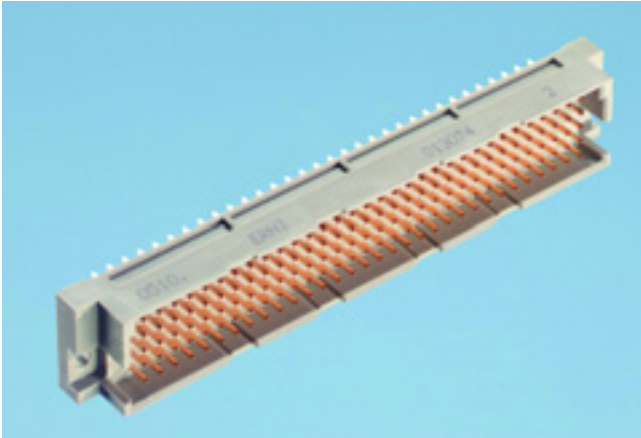

Maßzeichnung Einpress

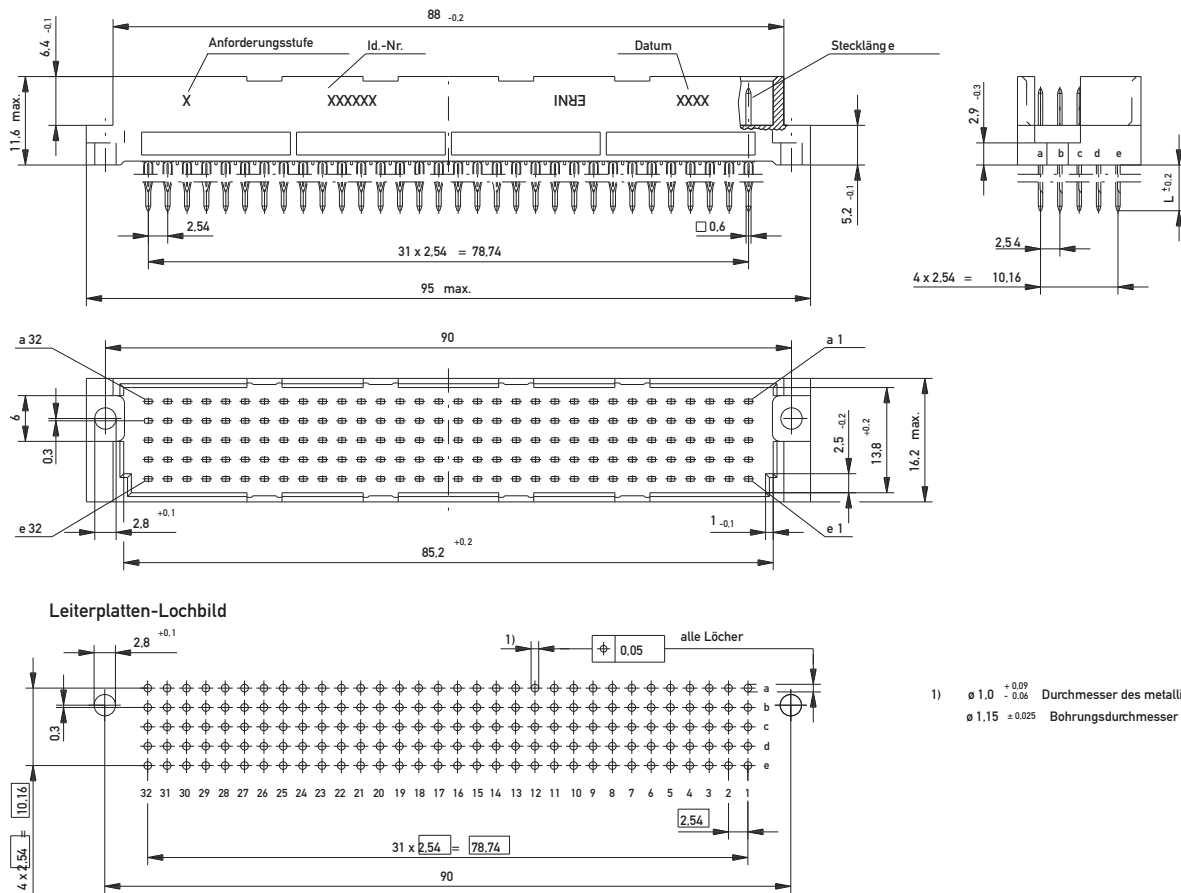

- 1) $\varnothing 1.0 \begin{matrix} +0.09 \\ -0.06 \end{matrix}$ Durchmesser des metallisierten Loches
 $\varnothing 1.15 \pm 0.025$ Bohrungsdurchmesser des Loches

Bestellinformationen

Polzahl **Anschlussart** **Anschlusslänge** **Kontaktabmessung** **Anforderungsstufe** **Einpresszone** **Artikelnummer**

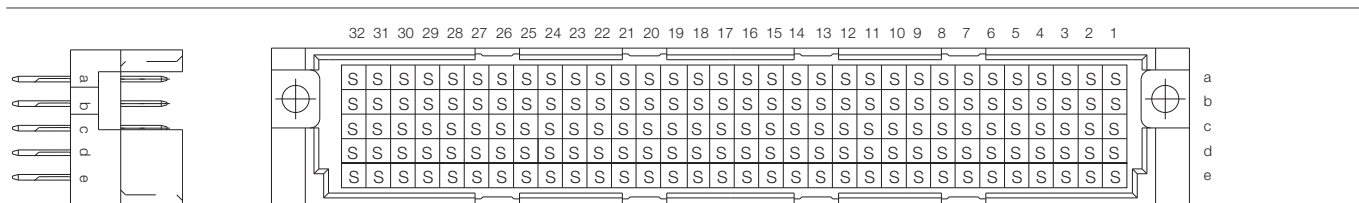

160	Einpress	6 mm	0,6 x 0,6 mm	1	2,5 mm	013160
160	Einpress	6 mm	0,6 x 0,6 mm	2	2,5 mm	013161
160	Einpress	20 mm	0,6 x 0,6 mm	2	2,5 mm	013164
160	Einpress mit Übergabezone	20 mm	0,6 x 0,6 mm	2	2,5 mm	013155

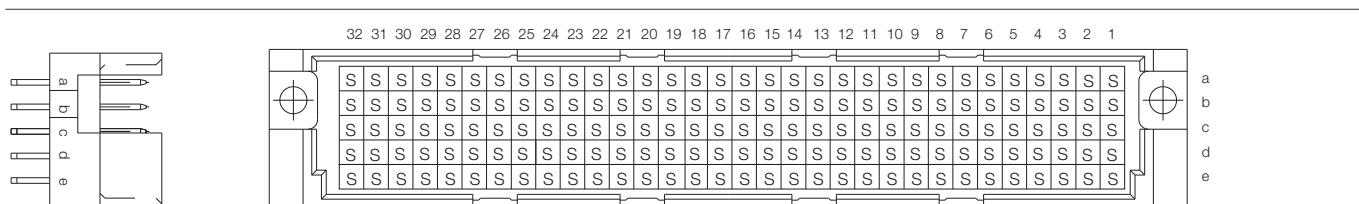

160	Löt	4 mm	0,6 x 0,6 mm	1	–	013073
160	Löt	4 mm	0,6 x 0,6 mm	2	–	013074
160	Löt	13 mm	0,6 x 0,6 mm	2	–	013071

DIN 41612 / IEC 60603-2 Steckverbinder

Bauform TE Federleisten

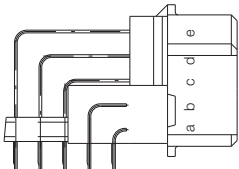
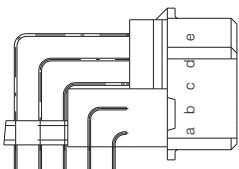

Bestellinformationen

Polzahl	Anschlussart	Anschlusslänge	Kontaktabmessung	Anforderungsstufe	Einpresszone	Artikelnummer
						
160	Einpress	3 mm	0,28 x 0,7 mm	2	1 mm	013157
						
160	Löt	3 mm	0,28 x 0,7 mm	1	–	013166
160	Löt	3 mm	0,28 x 0,7 mm	2	–	013167

DIN 41612 / IEC 60603-2 Steckverbinder

Eurocard Center Steckverbinder



Eurocard Center-Steckverbinder passen genau zwischen zwei auf eine Standard-Doppel-Eurocard montierte Steckverbinder. Die Steckverbinder-Montageflansche sind standardisiert, so dass die Eurocard Center-Steckverbinder mit Messerleisten der Bauformen B, C, D, E, E160, M und H11 sowie mit invertierten Federleisten der Bauformen Q und R gemäß DIN 41612/IEC 60603-2 kombiniert werden können.

Maßzeichnung Messerleiste Löt

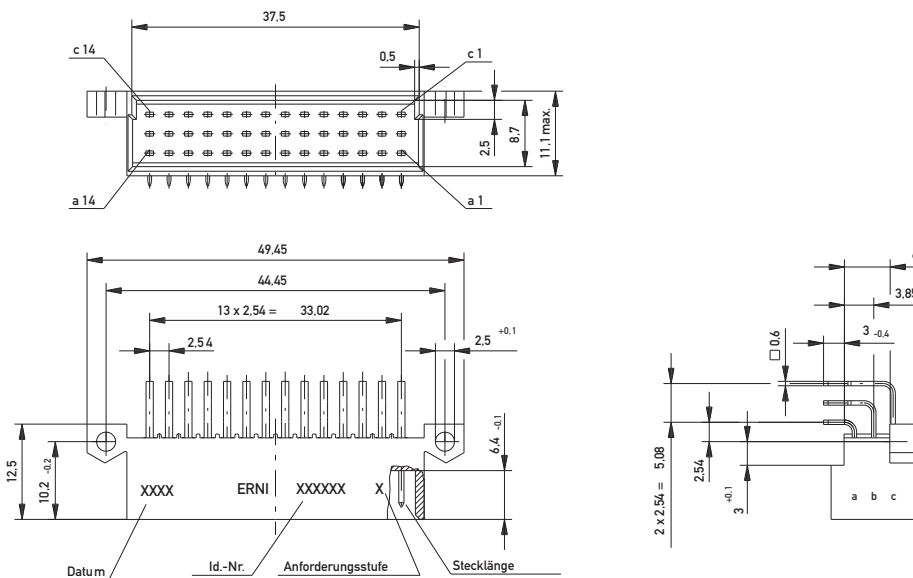

Leiterplatten-Lochbild

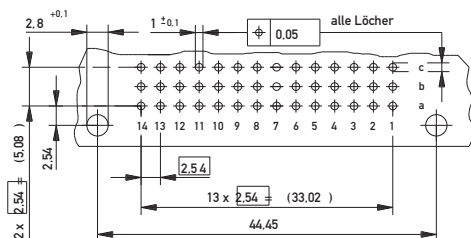

Maßzeichnung Federleiste Einpress

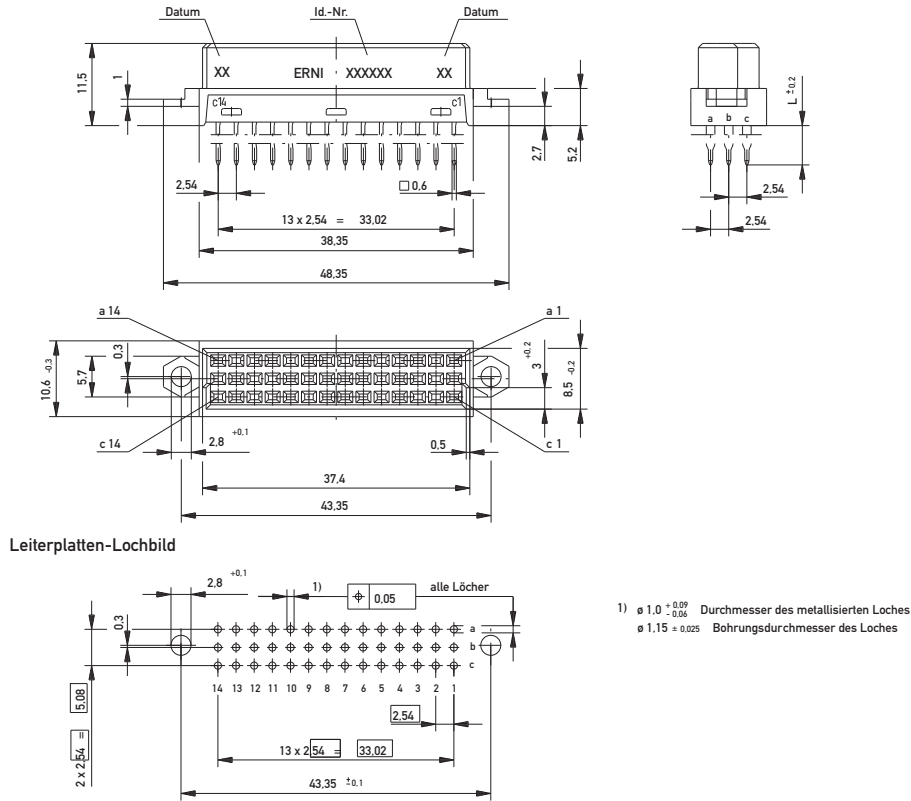

Maßzeichnung Federleiste Löt

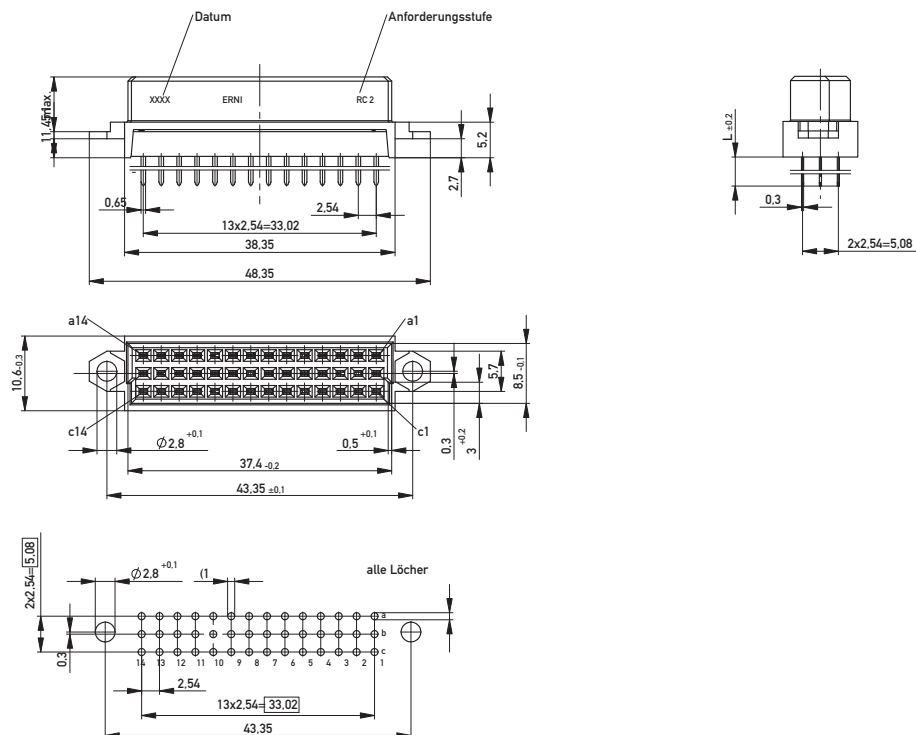

DIN 41612 / IEC 60603-2 Steckverbinder

Eurocard Center Steckverbinder Messerleisten

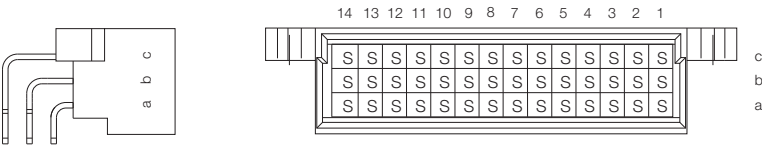

Bestellinformationen

Polzahl	Anschlussart	Anschlusslänge	Kontaktabmessung	Anforderungsstufe	Einpresszone	Artikelnummer
	Löt	3 mm	0,6 x 0,6 mm	1	–	433590
	Löt	3 mm	0,6 x 0,6 mm	2	–	433591

Eurocard Center Steckverbinder Federleisten

Bestellinformationen

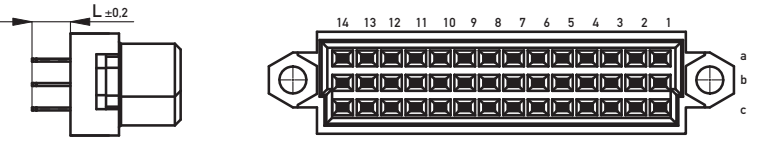
Polzahl	Anschlussart	Anschlusslänge	Kontaktabmessung	Anforder.stufe	Einpresszone	Artikelnummer
	Einpress	5.5 mm	0,6 x 0,6 mm	2	3 mm	004289
	Löt	4 mm	0,6 x 0,6 mm	2		354972

DIN 41612 / IEC 60603-2 Steckverbinder Bauform D Messerleisten



Maßzeichnung Löt

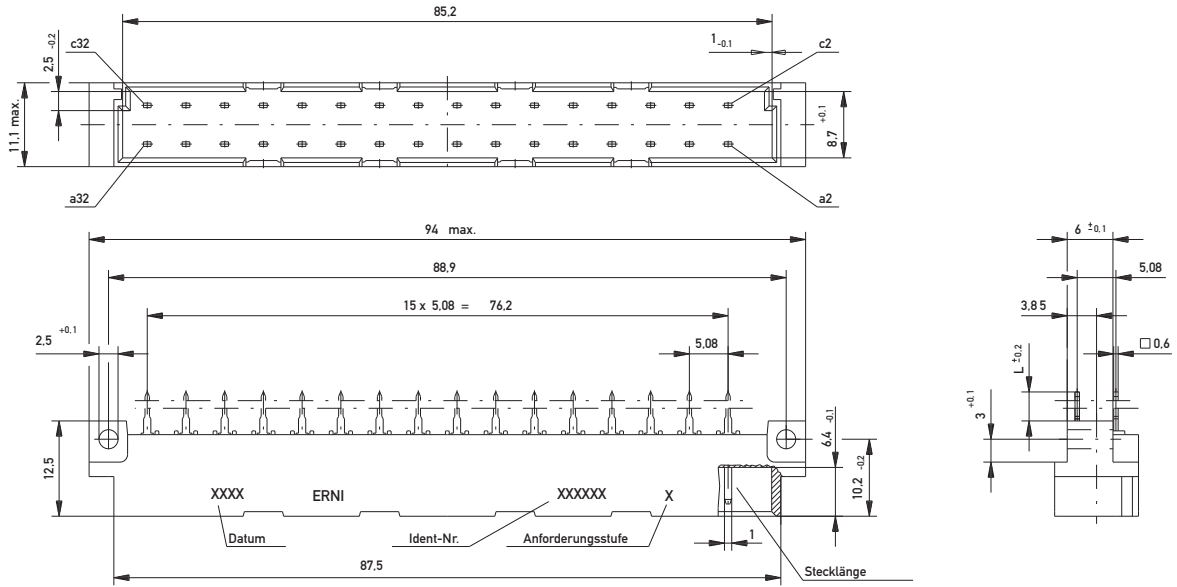

Leiterplatten-Lochbild

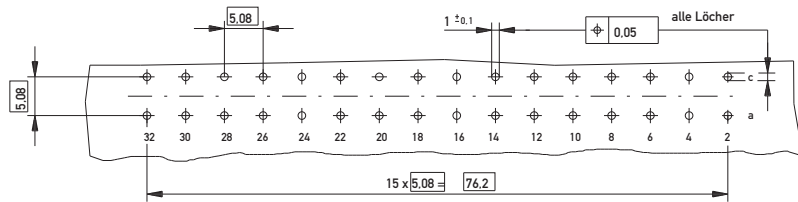

DIN 41612 / IEC 60603-2 Steckverbinder

Bauform D Messerleisten

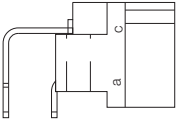
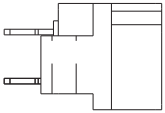

Bestellinformationen

Polzahl	Anschlussart	Anschlusslänge	Kontaktabmessung	Anforderungsstufe	Einpresszone	Artikelnummer
						
32	Löt	3 mm	0,6 x 0,6 mm	1	–	533210
32	Löt	3 mm	0,6 x 0,6 mm	2	–	533410
						
32	Löt	3,8 mm	0,6 x 0,6 mm	2	–	594096

DIN 41612 / IEC 60603-2 Steckverbinder

Bauform D Federleisten



Maßzeichnung Einpress

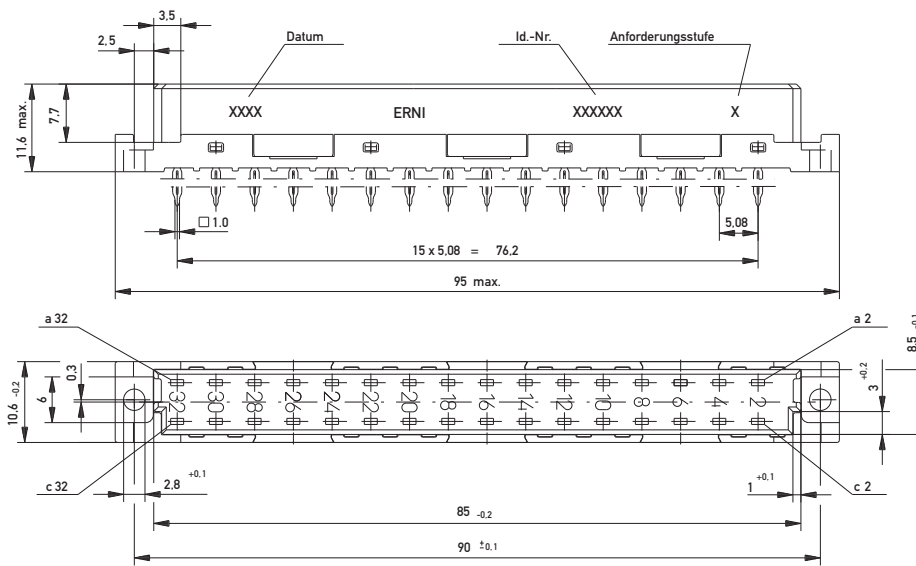

Leiterplatten-Lochbild

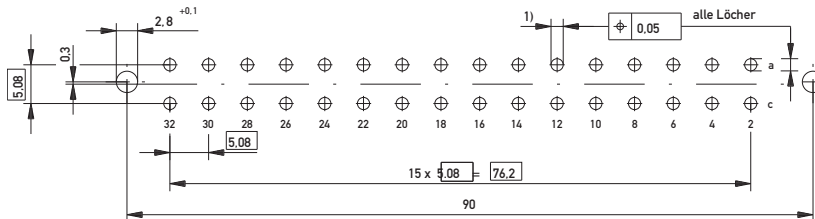

- 1) $\phi 1,6^{+0,09}_{-0,06}$ Durchmesser des metallisierten Loches
- $\phi 1,75^{-0,03}$ Bohrungsdurchmesser des Loches siehe Zeichnung

DIN 41612 / IEC 60603-2 Steckverbinder

Bauform D Federleisten



Maßzeichnung Löt

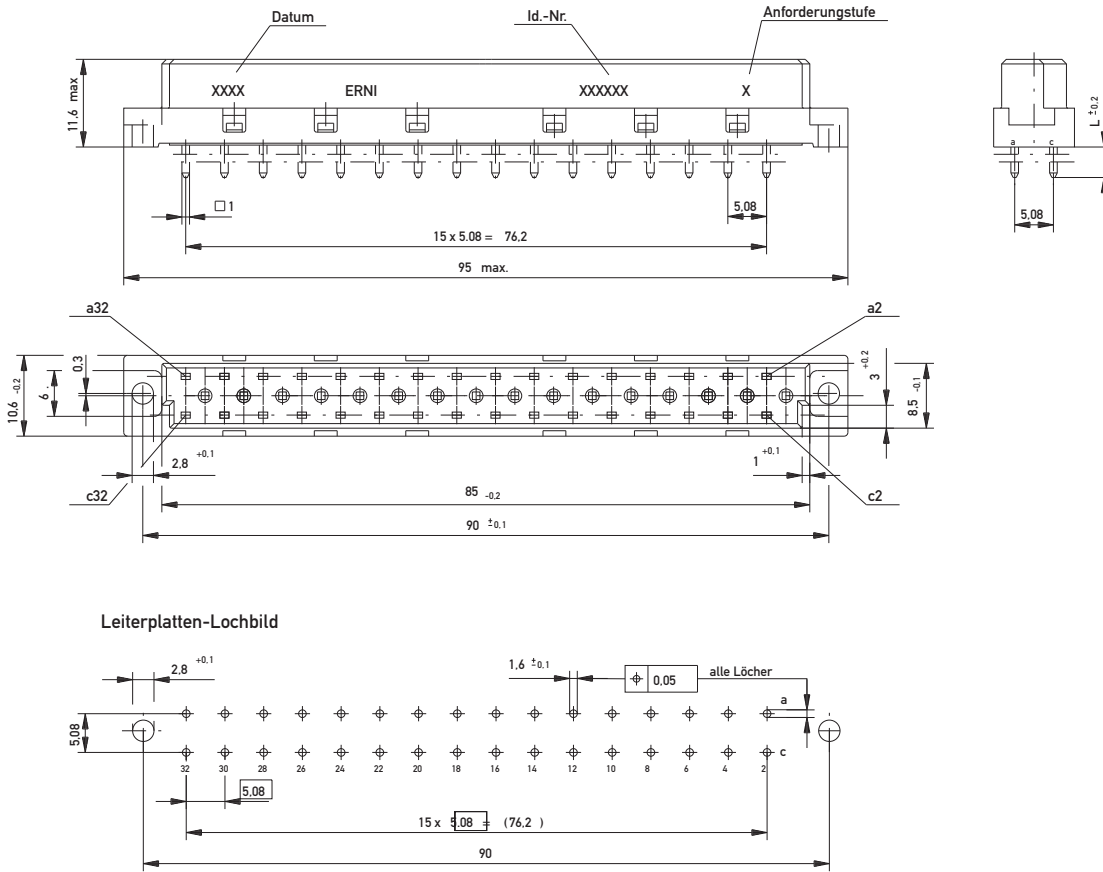

Bestellinformationen

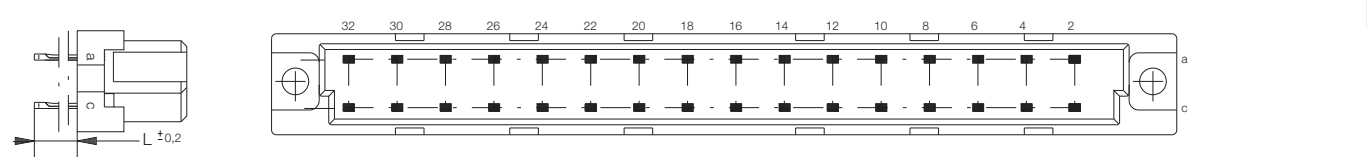
Polzahl	Anschlussart	Anschlusslänge	Kontaktabmessung	Anforderungsstufe	Einpresszone	Artikelnummer
						
32	Einpress	4,5 mm	0,6 x 0,6 mm	2	3 mm	033427
32	Einpress*	6 mm	1 x 1 mm	1	2,5 mm	424803
32	Einpress*	6 mm	1 x 1 mm	2	2,5 mm	424804
32	Einpress* ohne Flansch	6 mm	1 x 1 mm	1	2,5 mm	004427
32	Einpress*	13 mm	1 x 1 mm	1	2,5 mm	013025
32	Einpress*	26 mm	1 x 1 mm	1	2,5 mm	424797
32	Einpress*	26 mm	1 x 1 mm	2	2,5 mm	424798
32	Einpress* mit Übergabezone	26 mm	1 x 1 mm	2	2,5 mm	424801

* Für Kontaktstütz-Einpresswerkzeug

DIN 41612 / IEC 60603-2 Steckverbinder

Bauform D Federleisten



Bestellinformationen

Polzahl Anschlussart Anschlusslänge Kontaktabmessung Anforderungs-
stufe Einpresszone Artikelnummer

Polzahl	Anschlussart	Anschlusslänge	Kontaktabmessung	Anforderungs- stufe	Einpresszone	Artikelnummer
32	Löt	4 mm	1 x 1 mm	1	–	594569
32	Löt	4 mm	1 x 1 mm	2	–	594570
32	Löt	4,5 mm	0,6 x 0,6 mm	2	–	033428
32	Löt	4,5 mm	1,2 x 0,6 mm	2	–	033579
32	Löt	20 mm	1 x 1 mm	1	–	594566
32	Löt	20 mm	1 x 1 mm	2	–	594567

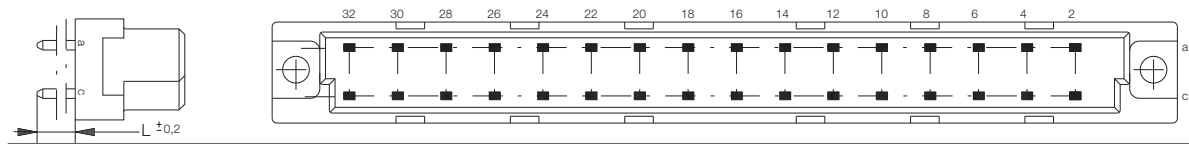

Bestellinformationen

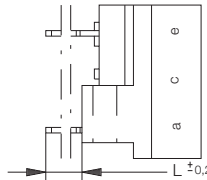
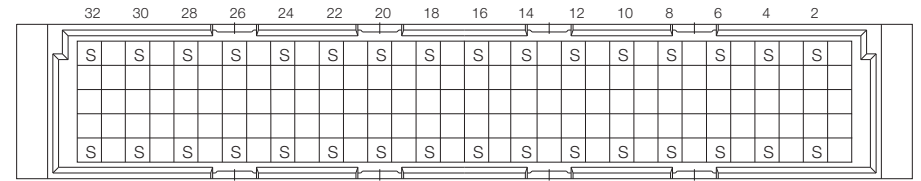
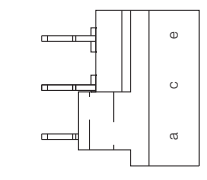
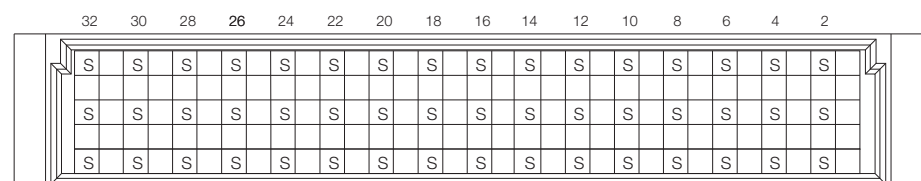
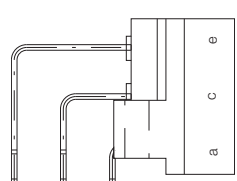
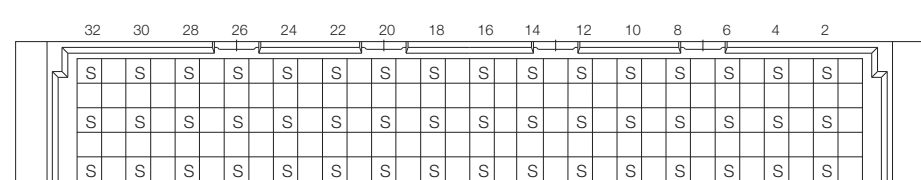
Polzahl	Anschlussart	Anschlusslänge	Kontaktabmessung	Anforderungsstufe	Einpresszone	Artikelnummer
						
32	Löt	3 mm	1,0 x 0,6 mm	2	–	013414
						
48	Löt	3.8 mm	1,0 x 0,6 mm	2	–	063300
						
48	Löt	3 mm	1,0 x 0,6 mm	1	–	594802
48	Löt	3 mm	1,0 x 0,6 mm	2	–	594343

DIN 41612 / IEC 60603-2 Steckverbinder

Bauform E Federleisten



Maßzeichnung Einpress

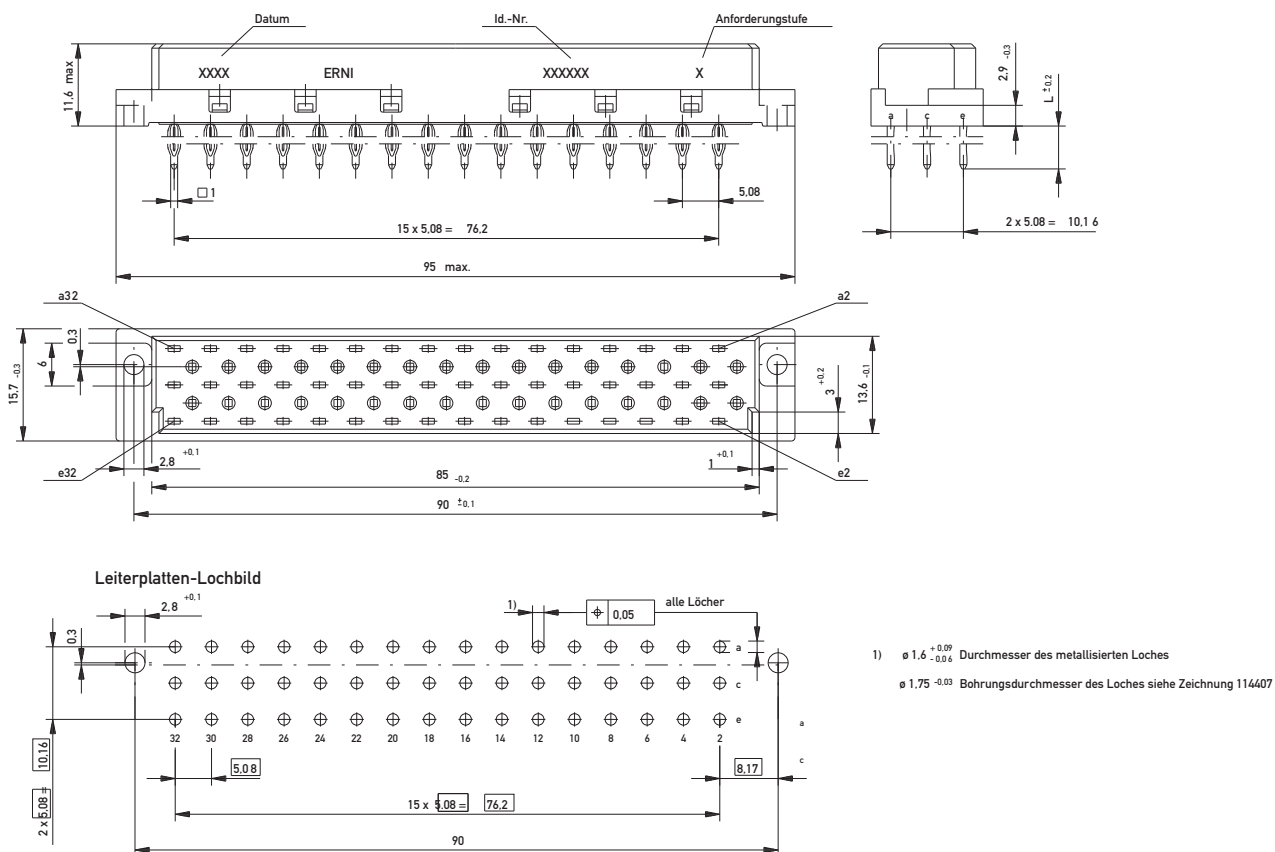

Bestellinformationen

Polzahl	Anschlussart	Anschlusslänge	Kontaktabmessung	Anforderungsstufe	Einpresszone	Artikelnummer
32	Einpress*	6 mm	1 x 1 mm	2	2,5 mm	004177
48	Einpress	4,5 mm	0,6 x 0,6 mm	2	3 mm	063465
48	Einpress*	6 mm	1 x 1 mm	1	2,5 mm	424812
48	Einpress*	6 mm	1 x 1 mm	2	2,5 mm	424813
48	Einpress*	13 mm	1 x 1 mm	1	2,5 mm	013026
48	Einpress mit Übergabezone	13 mm	0,6 x 0,6 mm	2	2,5 mm	043064
48	Einpress*	26 mm	1 x 1 mm	1	2,5 mm	424806
48	Einpress*	26 mm	1 x 1 mm	2	2,5 mm	424807
48	Einpress* mit Übergabezone	26 mm	1 x 1 mm	2	2,5 mm	424810

* Für Kontaktstütz-Einpresswerkzeug

Bestellinformationen

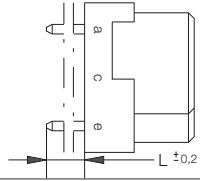
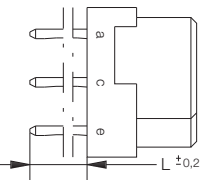
Polzahl	Anschlussart	Anschlusslänge	Kontaktabmessung	Anforderungsstufe	Einpresszone	Artikelnummer
 32	Löt	4 mm	1 x 1 mm	2	–	013653
 48	Löt	4 mm	1 x 1 mm	1	–	594578
48	Löt	4 mm	1 x 1 mm	2	–	594579
48	Löt	4,5 mm	0,6 x 0,6 mm	2	–	063048
48	Löt	4,5 mm	1,2 x 0,6 mm	2	–	063046
48	Löt	20 mm	1 x 1 mm	1	–	594575
48	Löt	20 mm	1 x 1 mm	2	–	594576
48	Löt mit Übergabezone	26 mm	1 x 1 mm	2	–	003382
48	Löt	8 mm	0,6 x 2,0 mm	2	–	063049

DIN 41612 / IEC 60603-2 Steckverbinder

Bauform F Messerleisten

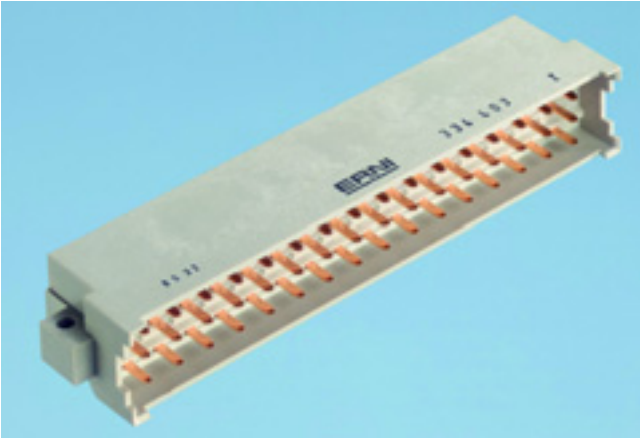

Maßzeichnung Löt

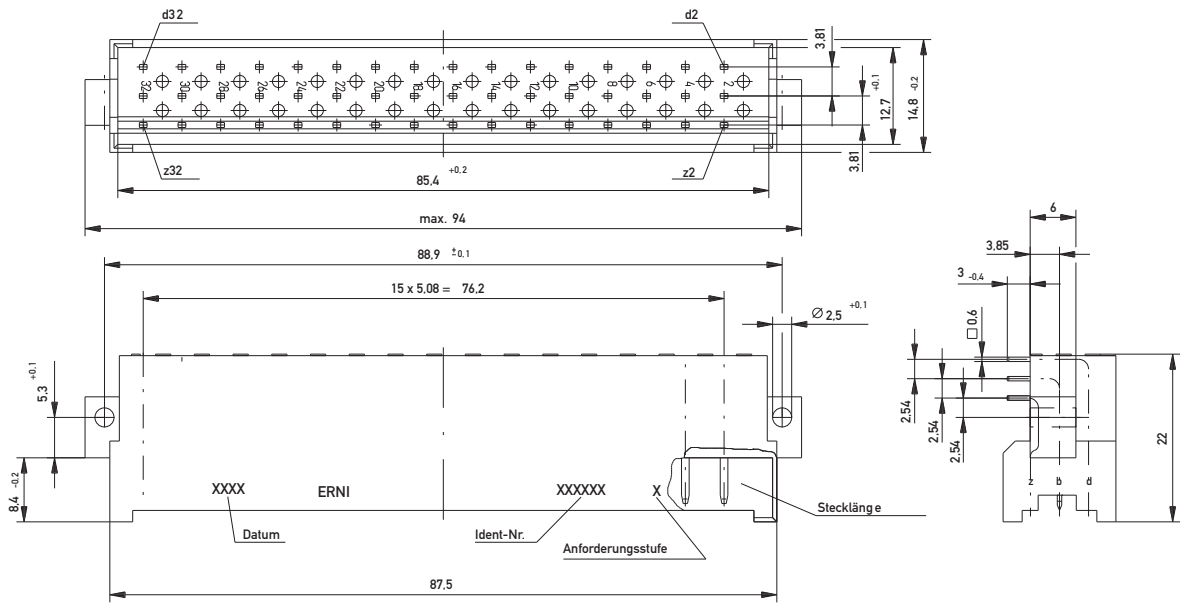

Leiterplatten-Lochbild

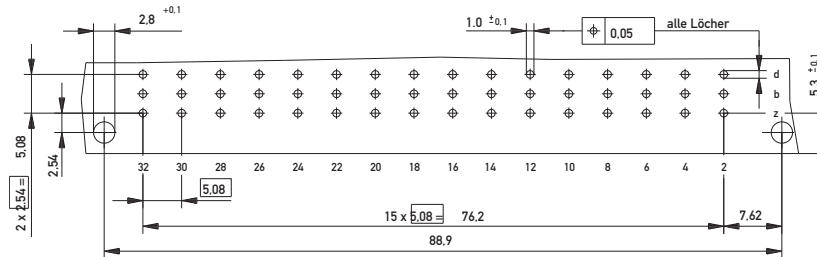

Bestellinformationen

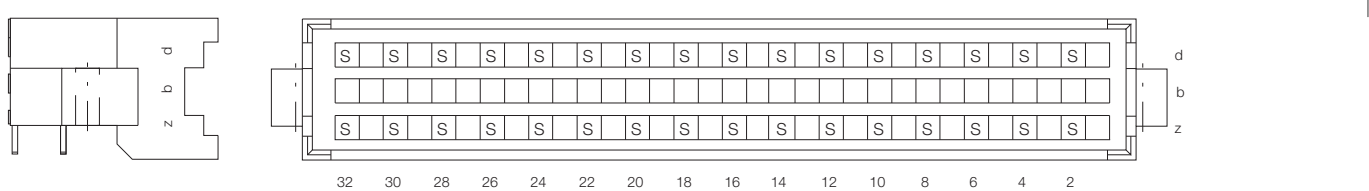
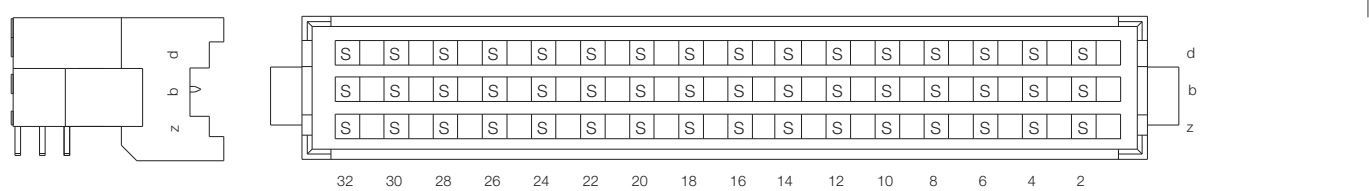
Polzahl	Anschlussart	Anschlusslänge	Kontaktabmessung	Anforderungsstufe	Einpresszone	Artikelnummer
						
32	Löt	3 mm	0,6 x 0,6 mm	1	–	303284
32	Löt	3 mm	0,6 x 0,6 mm	2	–	303484
						
48	Löt	3 mm	0,6 x 0,6 mm	1	–	334203
48	Löt	3 mm	0,6 x 0,6 mm	2	–	334403

DIN 41612 / IEC 60603-2 Steckverbinder

Bauform F Federleisten



Maßzeichnung Einpress Bauform F

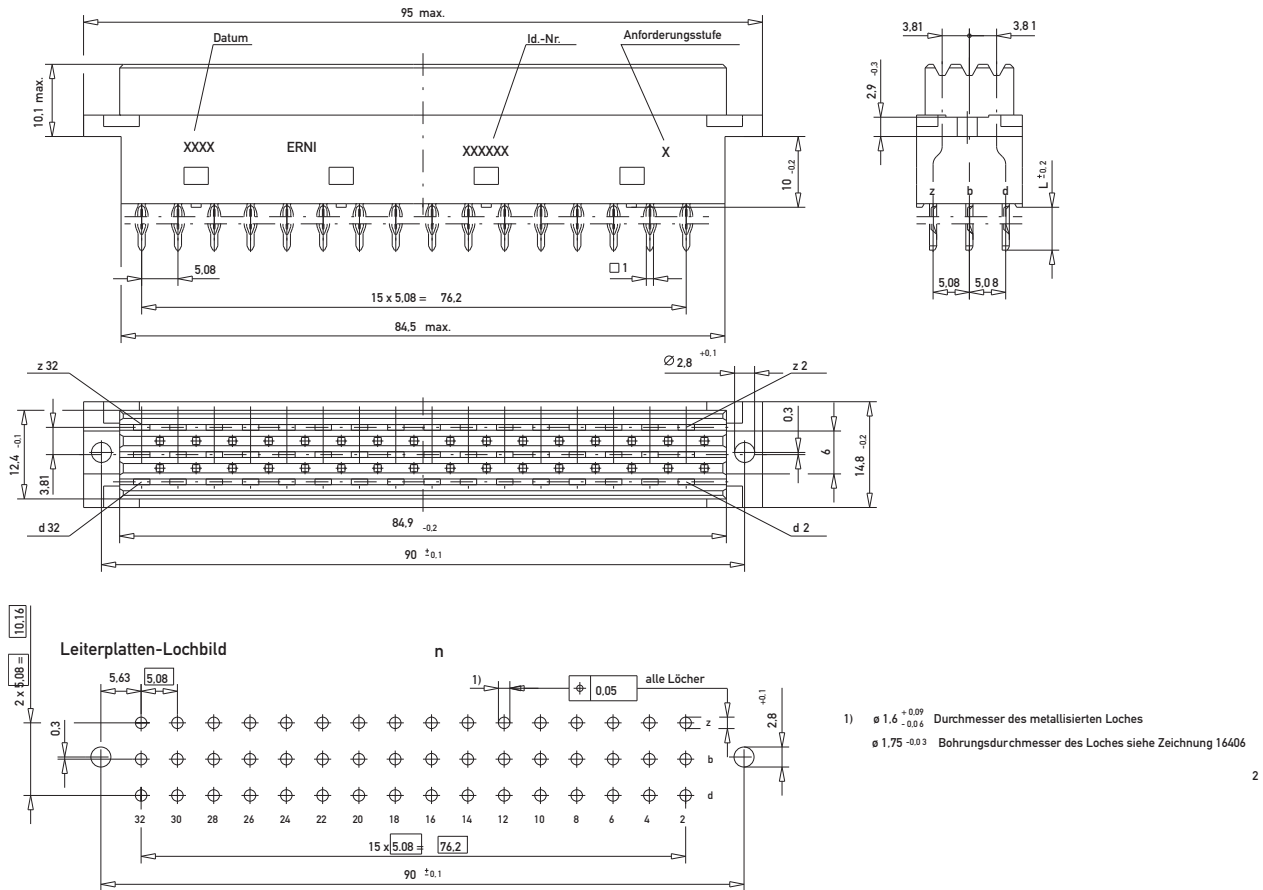

Maßzeichnung Einpress Bauform F flach

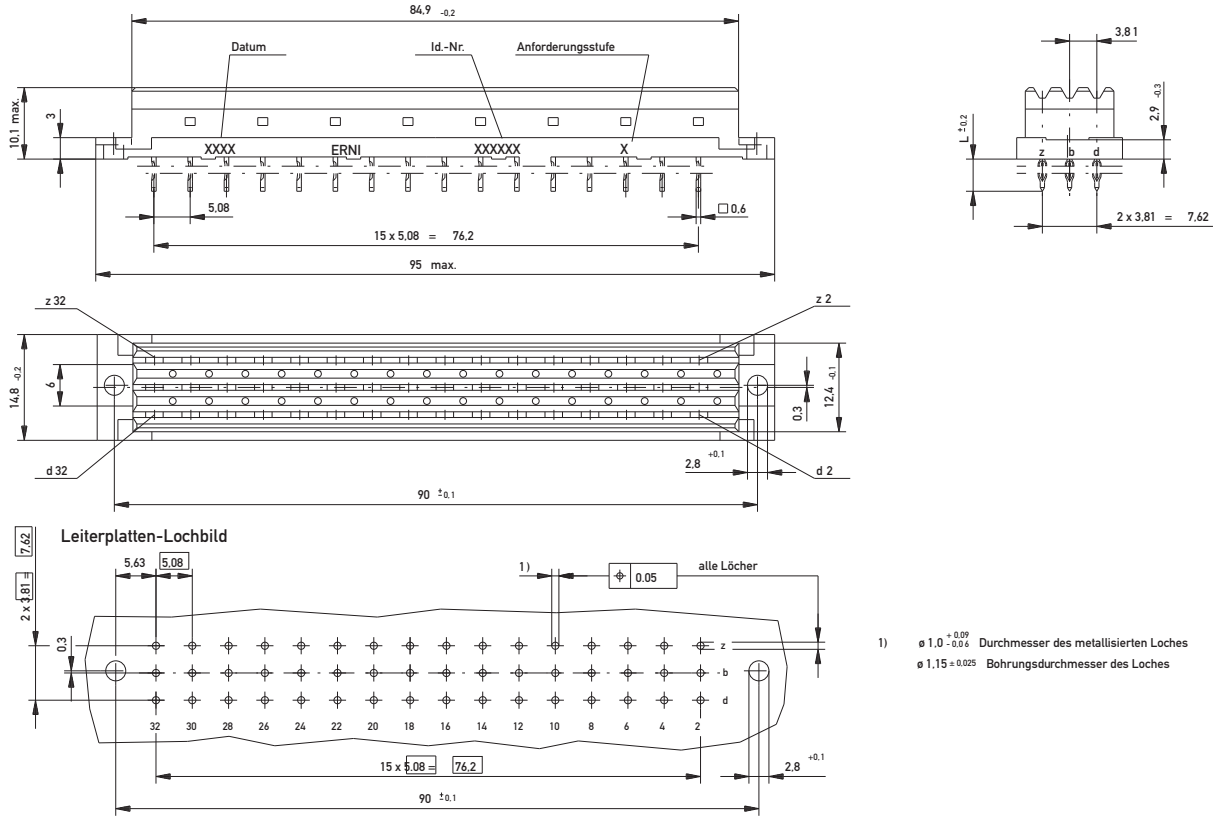

Maßzeichnung Löt Bauform F

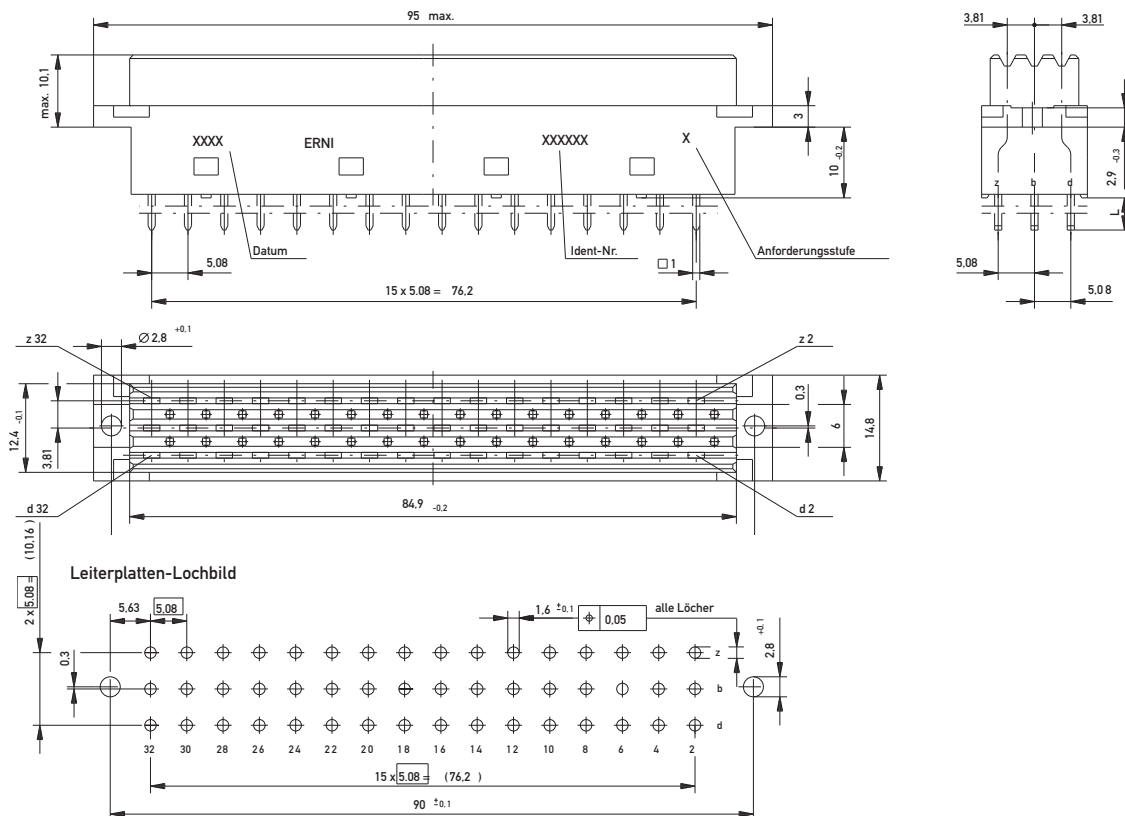

Maßzeichnung Löt Bauform F flach

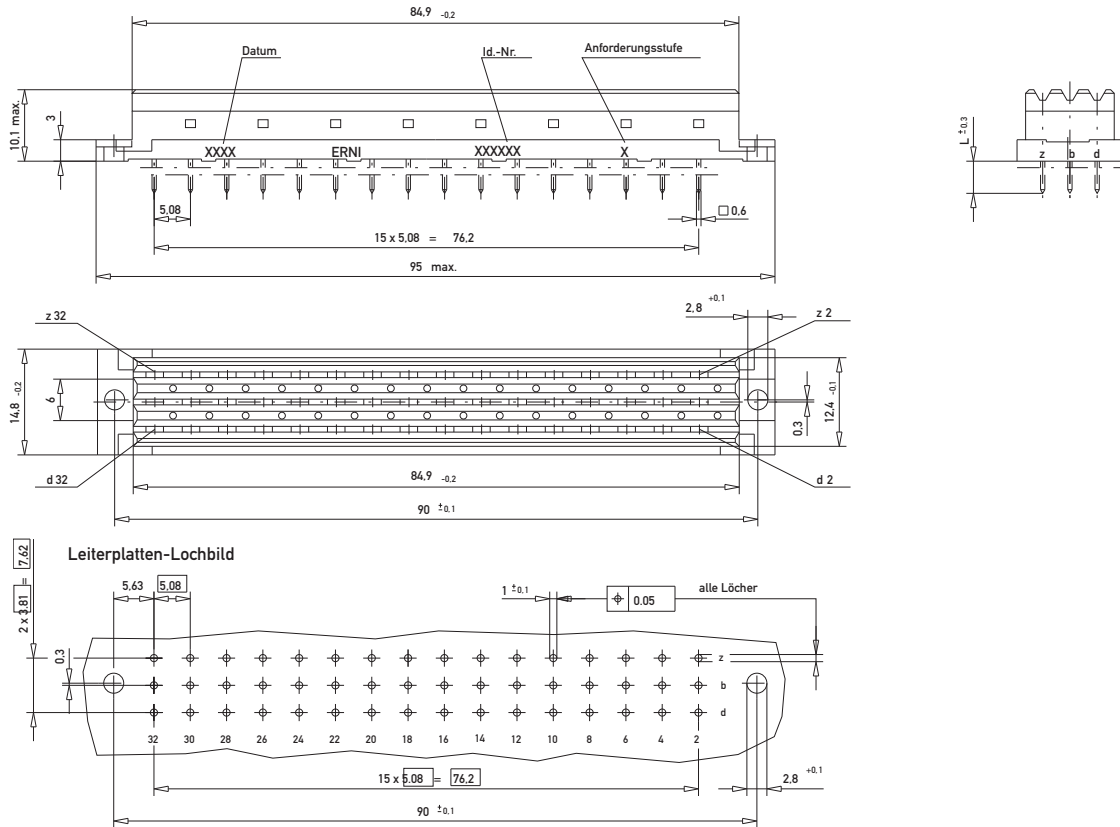

Bestellinformationen

Polzahl	Anschlussart	Anschlusslänge	Kontaktabmessung	Anforderungsstufe	Einpresszone	Artikelnummer
32	Einpress	4,5 mm	0,6 x 0,6 mm	2	2 mm	063358
48	Einpress	4,5 mm	0,6 x 0,6 mm	2	2 mm	054756
48	Einpress	6 mm	1 x 1 mm	1	2,5 mm	013970
48	Einpress	6 mm	1 x 1 mm	2	2,5 mm	594491
48	Einpress	22 mm	1 x 1 mm	1	2,5 mm	593990
48	Einpress	22 mm	1 x 1 mm	2	2,5 mm	593991

Bestellinformationen

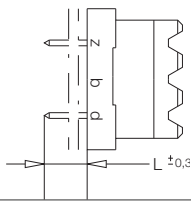
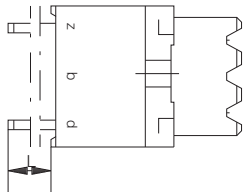
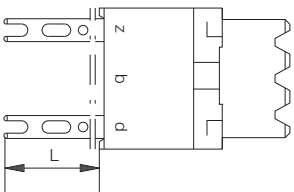
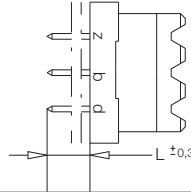
Polzahl	Anschlussart	Anschlusslänge	Kontaktabmessung	Anforderungsstufe	Einpresszone	Artikelnummer
						
32	Löt	4,5 mm	0,6 x 0,6 mm	2	–	063357
						
32	Löt	4,5 mm	1 x 1 mm	2	–	314425
32	Löt	22 mm	1 x 1 mm	2	–	314404
						
32	Löt	10 mm	0,8 x 2,4 mm	1	–	314447
						
48	Löt	4,5 mm	0,6 x 0,6 mm	2	–	054755

Bestellinformationen

Polzahl Anschlussart Anschlusslänge Kontaktabmessung Anforderungs-
stufe Einpresszone Artikelnummer

Polzahl	Anschlussart	Anschlusslänge	Kontaktabmessung	Anforderungs- stufe	Einpresszone	Artikelnummer
48	Löt	4,5 mm	1 x 1 mm	1	–	344265
48	Löt	4,5 mm	1 x 1 mm	2	–	344465
48	Löt	22 mm	1 x 1 mm	1	–	344234
48	Löt	22 mm	1 x 1 mm	2	–	344434

Polzahl	Anschlussart	Anschlusslänge	Kontaktabmessung	Anforderungs- stufe	Einpresszone	Artikelnummer
48	Löt	z, d = 10,0 mm b = 17 mm	0,8 x 2,4 mm	1	–	344451

DIN 41612 / IEC 60603-2 Steckverbinder

Bauform M Messerleisten

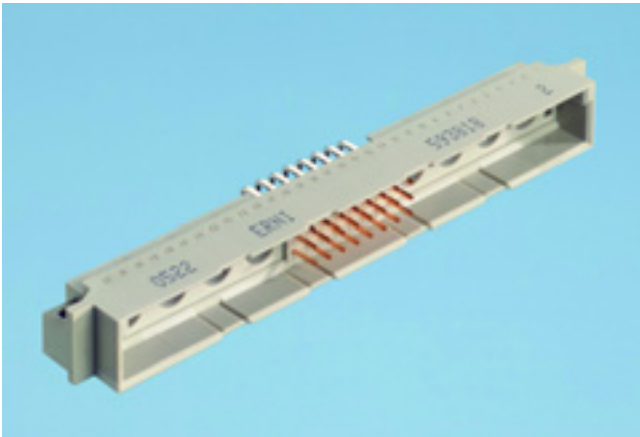

Die gemischte Steckverbinderbaureihe der Bauform M basiert auf dem Rastermaß von 0,1" (2,54 mm) gemäß DIN41612/IEC 60603-2. Diese Steckverbinderbaureihe ist so konzipiert, dass eine Vielzahl von Koaxial- und Starkstromkontakten aufgenommen werden kann, die auch in anderen weit verbreiteten Steckverbindersystemen wie den 2-mm-Hard-Metric-Steckverbindern der Bauform M eingesetzt werden.

Die Messer- und Federleisten verfügen über 2, 4, 6, 8 oder 10 leere Hohlräume zur Aufnahme der Sonderkontakte. Die Vielseitigkeit der Mischung von Signal- und entweder Starkstrom- oder Koaxialkontakten ermöglicht einen vielfältigen Einsatz dieses Steckverbinders in Telekommunikations- und Datenverarbeitungsanwendungen.

Maßzeichnung Löt

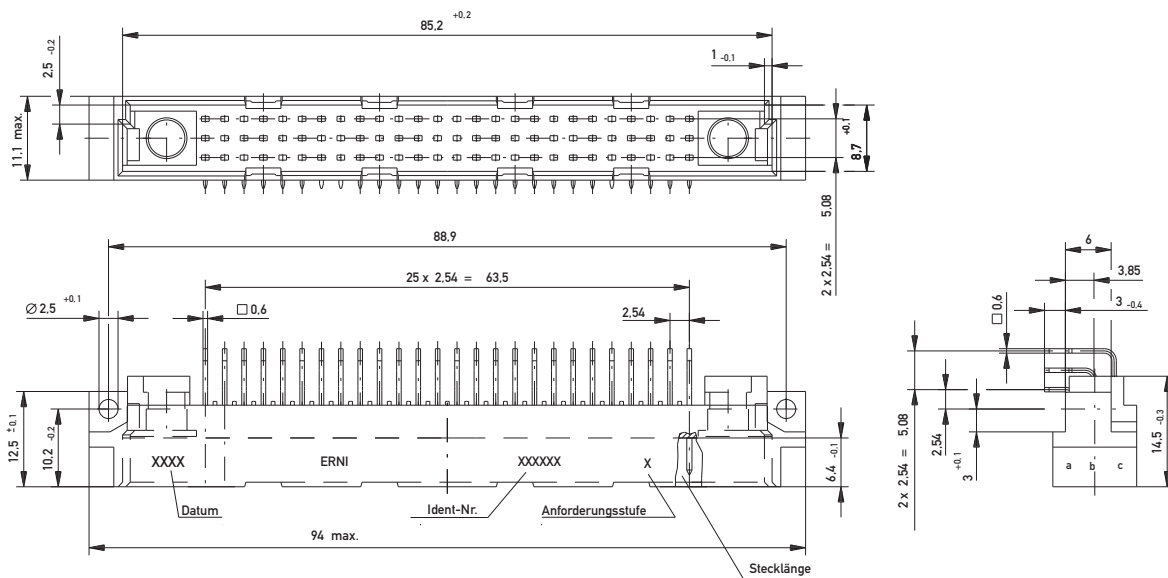

Leiterplatten-Lochbild

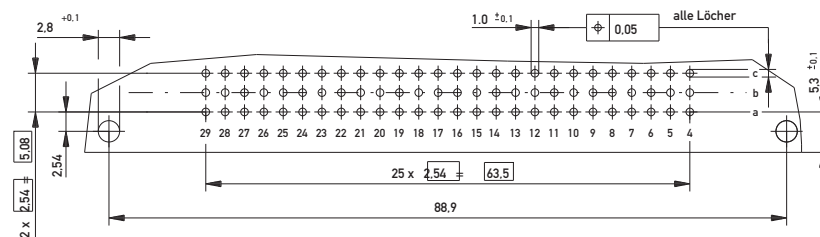

Bestellinformationen

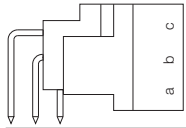
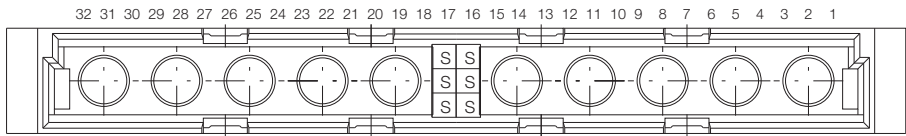
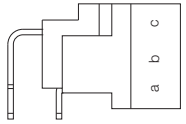
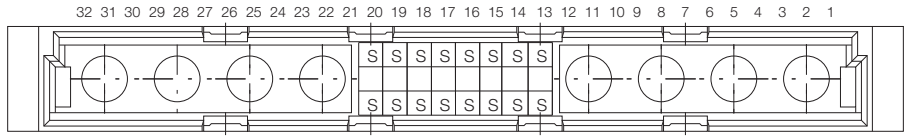
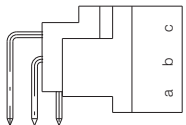
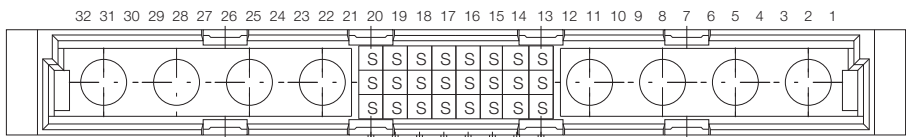
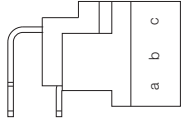
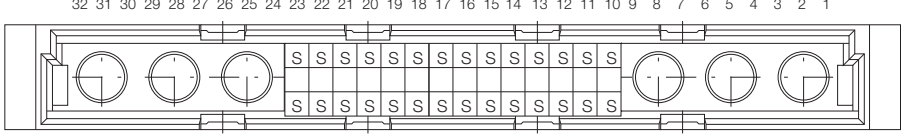
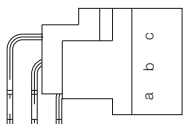
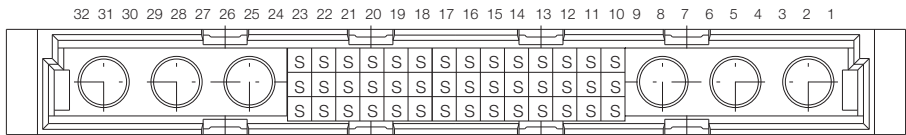
Polzahl	Anschlussart	Anschlusslänge	Kontaktabmessung	Anforderungsstufe	Einpresszone	Artikelnummer
	Löt	3 mm	0,6 x 0,6 mm	1	-	
						024201
	Löt	3 mm	0,6 x 0,6 mm	1	-	
						594165
16-8	Löt	3 mm	0,6 x 0,6 mm	2	-	594166
	Löt	3 mm	0,6 x 0,6 mm	1	-	
						593817
24-8	Löt	3 mm	0,6 x 0,6 mm	2	-	593818
	Löt	3 mm	0,6 x 0,6 mm	1	-	
						594162
28-6	Löt	3 mm	0,6 x 0,6 mm	2	-	594163
	Löt	3 mm	0,6 x 0,6 mm	1	-	
						593814
42-6	Löt	3 mm	0,6 x 0,6 mm	2	-	593815

Bestellinformationen

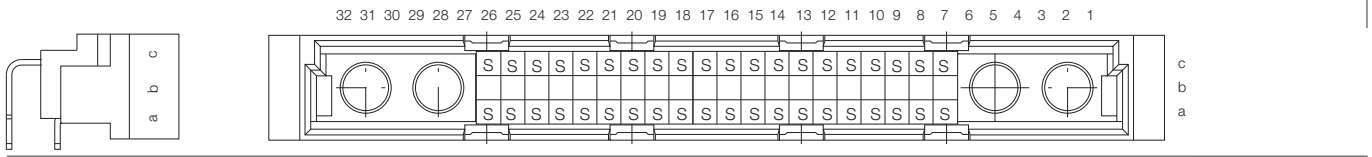
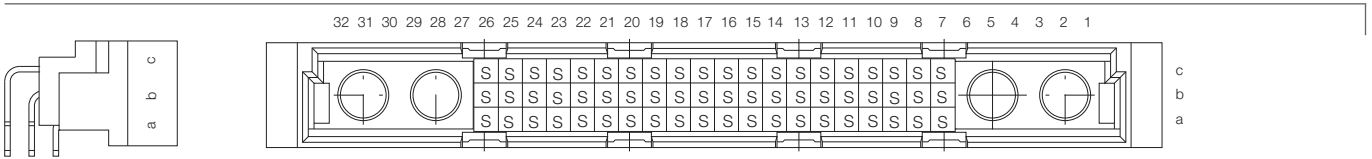
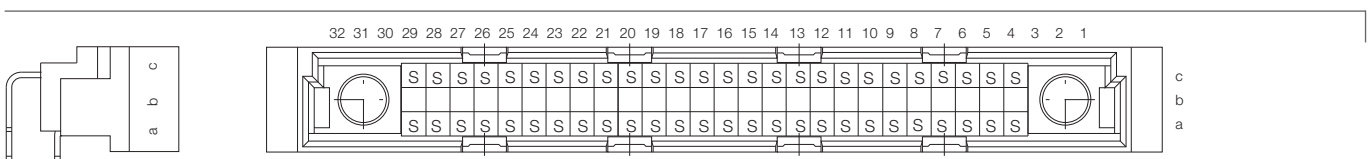
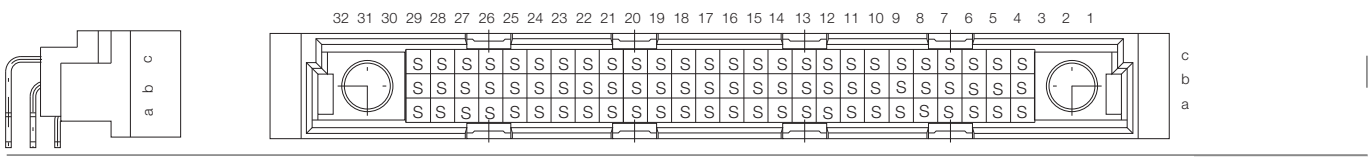
Polzahl	Anschlussart	Anschlusslänge	Kontaktabmessung	Anforderungsstufe	Einpresszone	Artikelnummer
						
40-4	Löt	3 mm	0,6 x 0,6 mm	1	–	594159
40-4	Löt	3 mm	0,6 x 0,6 mm	2	–	594160
						
60-4	Löt	3 mm	0,6 x 0,6 mm	1	–	593811
60-4	Löt	3 mm	0,6 x 0,6 mm	2	–	593812
						
52-2	Löt	3 mm	0,6 x 0,6 mm	2	–	594157
						
78-2	Löt	3 mm	0,6 x 0,6 mm	1	–	593808
78-2	Löt	3 mm	0,6 x 0,6 mm	2	–	593809

DIN 41612 / IEC 60603-2 Steckverbinder

Bauform M Federleisten



Maßzeichnung Einpress

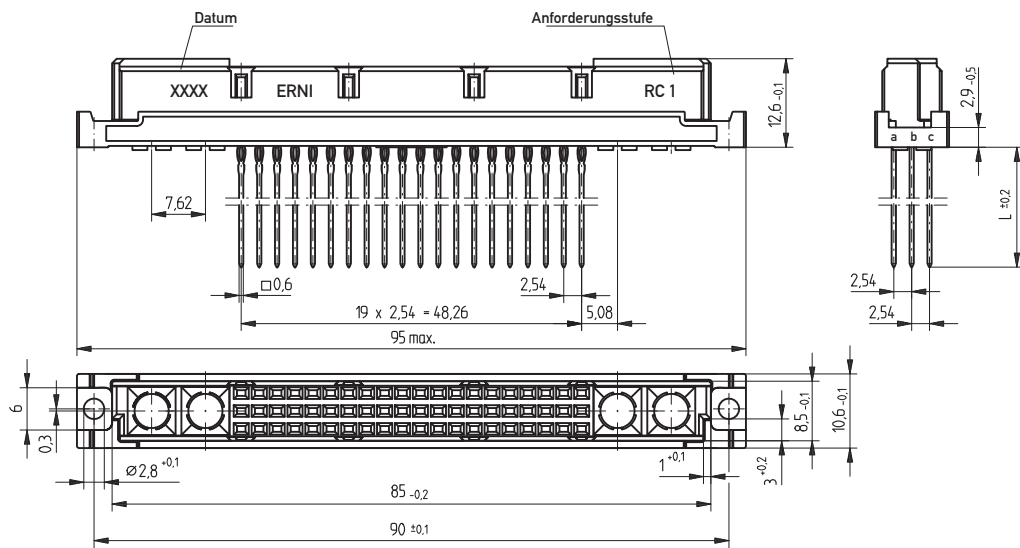

Leiterplatten-Lochbild

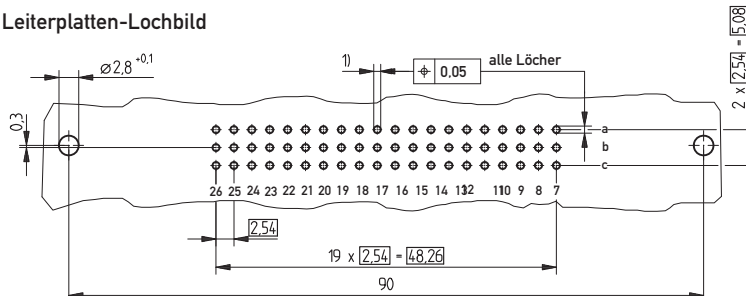

- 1) $\varnothing 1,0^{+0,07}$ Durchmesser des metallisierten Loches
- $\varnothing 1,15^{+0,025}$ Bohrungsdurchmesser des Loches

Maßzeichnung Einpress modifiziert

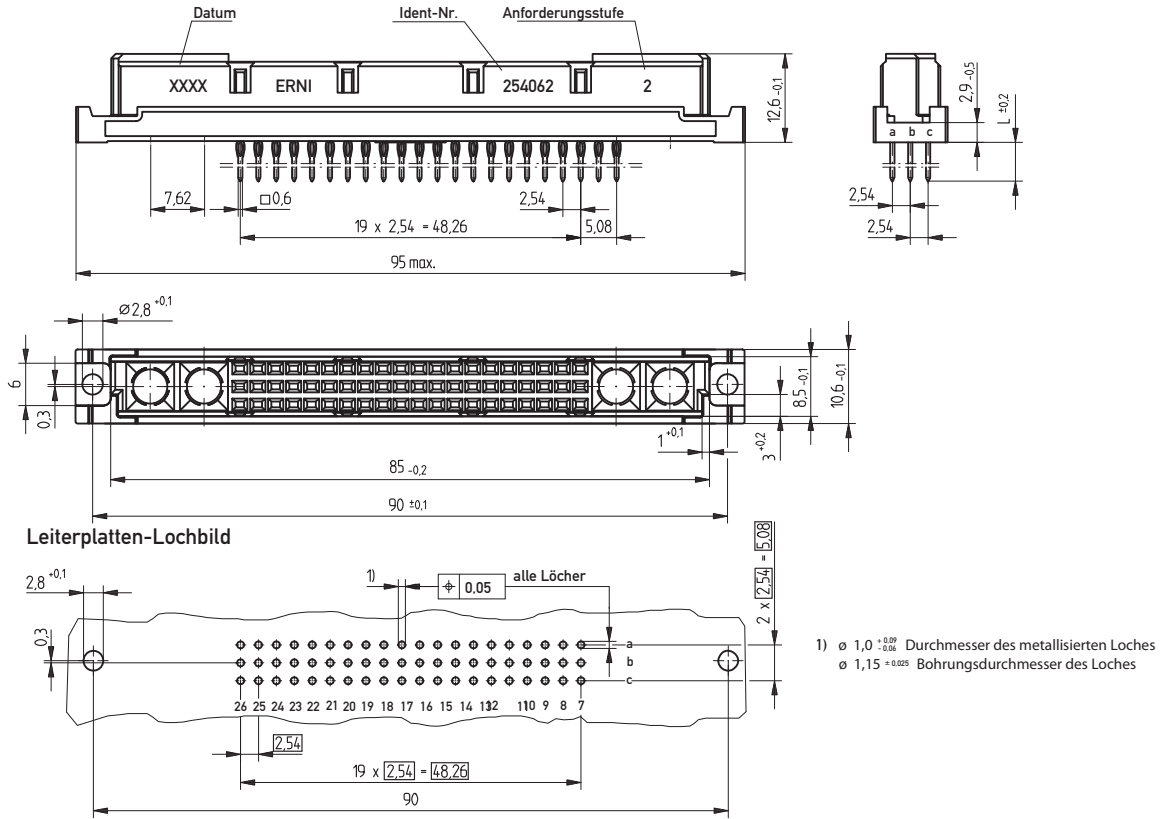

Maßzeichnung Löt

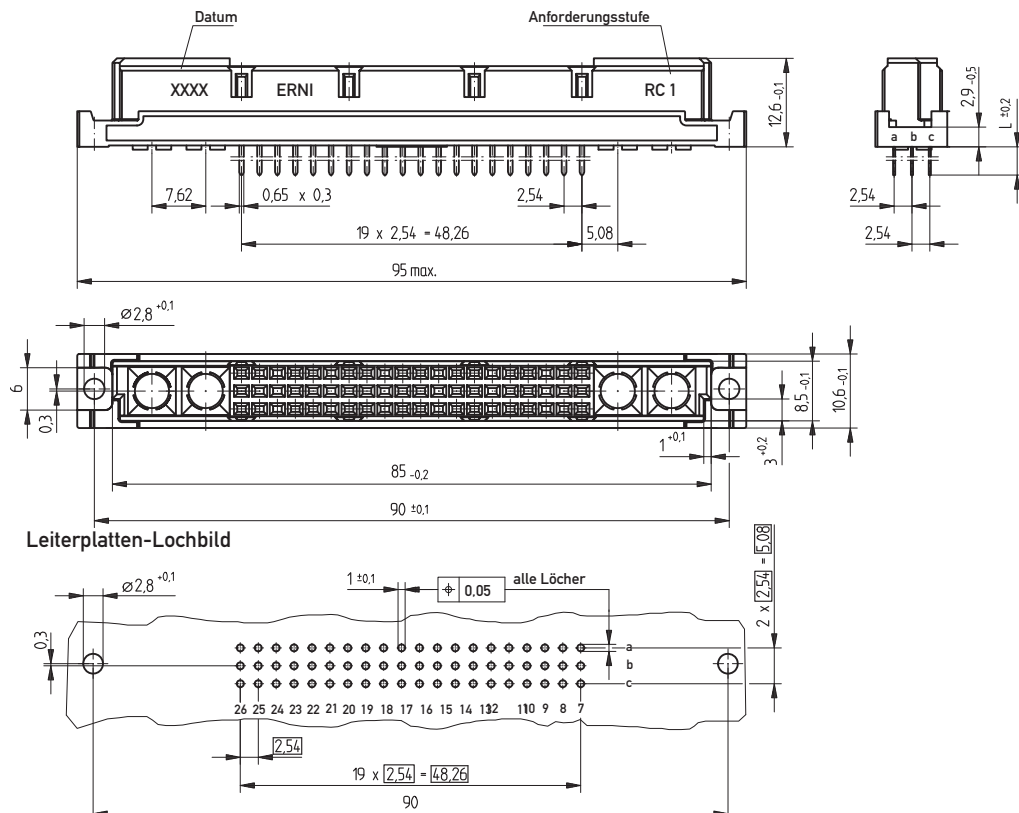

DIN 41612 / IEC 60603-2 Steckverbinder

Bauform M Federleisten

Bestellinformationen

Polzahl	Anschlussart	Anschlusslänge	Kontaktabmessung	Anforderungsstufe	Einpresszone	Artikelnummer
6-10	Einpress	5,5 mm	0,6 x 0,6 mm	2	3 mm	354252
6-10	Einpress	17 mm	0,6 x 0,6 mm	2	3 mm	364366
6-10	Einpress modifiziert	5,5 mm	0,6 x 0,6 mm	2	3 mm	354197
24-8	Einpress	5,5 mm	0,6 x 0,6 mm	1	3 mm	354246
24-8	Einpress	5,5 mm	0,6 x 0,6 mm	2	3 mm	354116
24-8	Einpress	17 mm	0,6 x 0,6 mm	2	3 mm	354247
24-8	Einpress modifiziert	5,5 mm	0,6 x 0,6 mm	2	3 mm	294743
28-6	Einpress	5,5 mm	0,6 x 0,6 mm	2	3 mm	374849
42-6	Einpress	5,5 mm	0,6 x 0,6 mm	2	3 mm	294740
42-6	Einpress	17 mm	0,6 x 0,6 mm	2	3 mm	294732
42-6	Einpress modifiziert	5,5 mm	0,6 x 0,6 mm	2	-	294736

Bestellinformationen

Polzahl	Anschlussart	Anschlusslänge	Kontaktabmessung	Anforderungsstufe	Einpresszone	Artikelnummer
40-4	Einpress	5,5 mm	0,6 x 0,6 mm	2	3 mm	294737
60-4	Einpress	5,5 mm	0,6 x 0,6 mm	1	3 mm	354139
60-4	Einpress	5,5 mm	0,6 x 0,6 mm	2	3 mm	294728
60-4	Einpress	17 mm	0,6 x 0,6 mm	1	3 mm	294710
60-4	Einpress modifiziert	5,5 mm	0,6 x 0,6 mm	2	3 mm	254062
60-4	Einpress	17 mm	0,6 x 0,6 mm	2	3 mm	354140
78-2	Einpress	5,5 mm	0,6 x 0,6 mm	2	3 mm	294733

Bestellinformationen

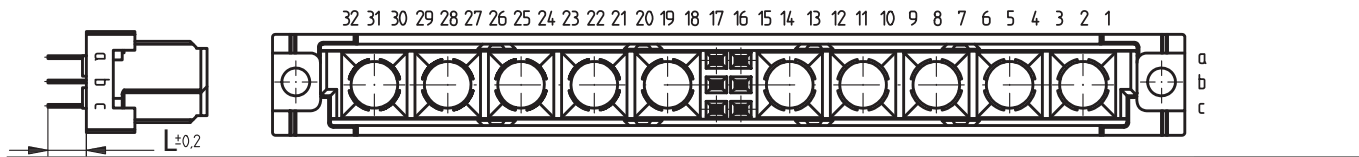
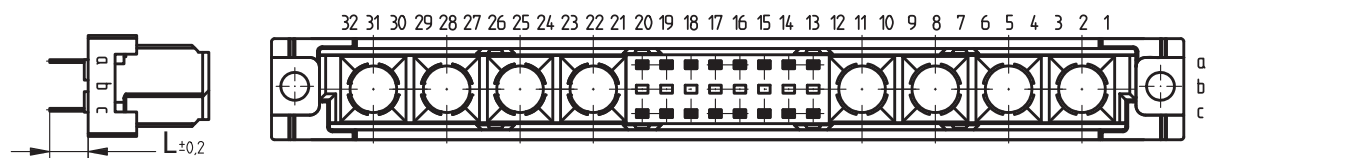
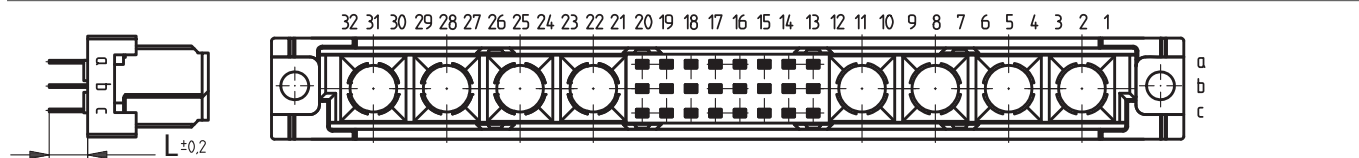
Polzahl	Anschlussart	Anschlusslänge	Kontaktabmessung	Anforderungsstufe	Einpresszone	Artikelnummer
						
6-10	Löt	4 mm	0,65 x 0,3 mm	1	–	294712
6-10	Löt	13 mm	0,6 x 0,6 mm	1	–	354152
6-10	Löt	13 mm	0,6 x 0,6 mm	2	–	354223
						
16-8	Löt	4 mm	0,65 x 0,3 mm	1	–	354239
16-8	Löt	4 mm	0,65 x 0,3 mm	2	–	354162
16-8	Löt	13 mm	0,6 x 0,6 mm	2	–	354166
						
24-8	Löt	4 mm	0,65 x 0,3 mm	1	–	354163
24-8	Löt	4 mm	0,65 x 0,3 mm	2	–	294711
24-8	Löt	13 mm	0,6 x 0,6 mm	1	–	354157
24-8	Löt	13 mm	0,6 x 0,6 mm	2	–	354219

Bestellinformationen

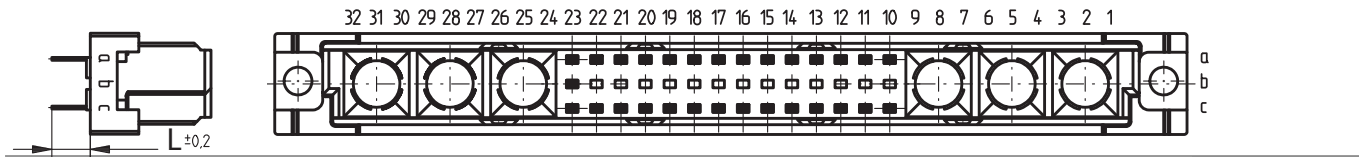
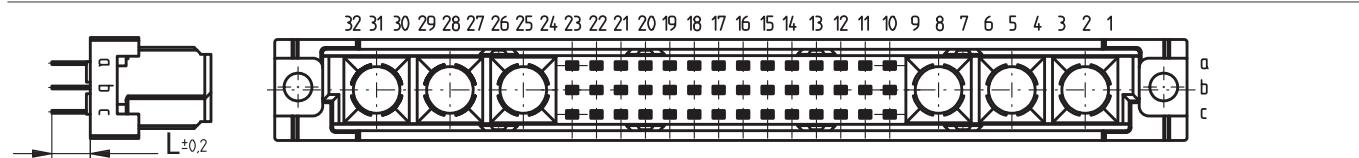
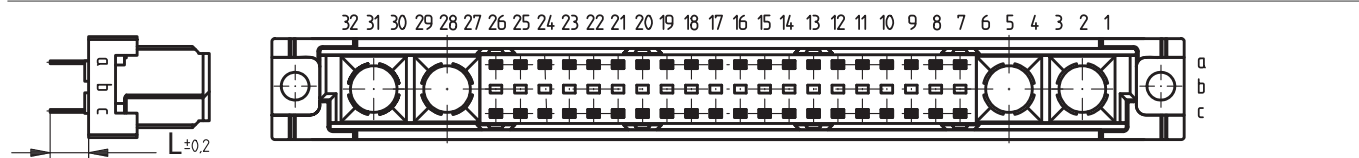
Polzahl	Anschlussart	Anschlusslänge	Kontaktabmessung	Anforderungsstufe	Einpresszone	Artikelnummer
						
28-6	Löt	4 mm	0,65 x 0,3 mm	2	–	354226
28-6	Löt	4 mm	0,6 x 0,6 mm	1	–	354229
28-6	Löt	13 mm	0,6 x 0,6 mm	2	–	354164
						
42-6	Löt	4 mm	0,65 x 0,3 mm	1	–	354112
42-6	Löt	4 mm	0,65 x 0,3 mm	2	–	354108
42-6	Löt	13 mm	0,6 x 0,6 mm	1	–	354215
42-6	Löt	13 mm	0,6 x 0,6 mm	2	–	354173
						
40-4	Löt	4 mm	0,65 x 0,3 mm	1	–	354240
40-4	Löt	4 mm	0,65 x 0,3 mm	2	–	354161
40-4	Löt	13 mm	0,6 x 0,6 mm	2	–	354160

Bestellinformationen

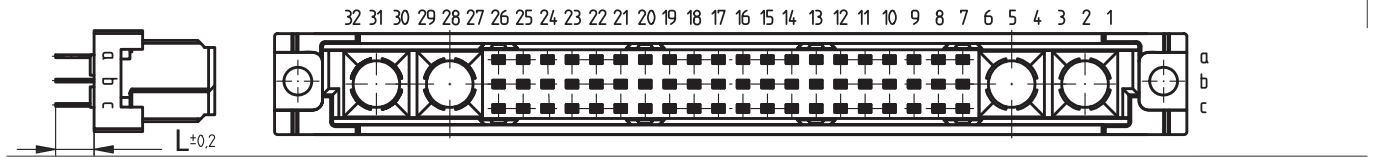
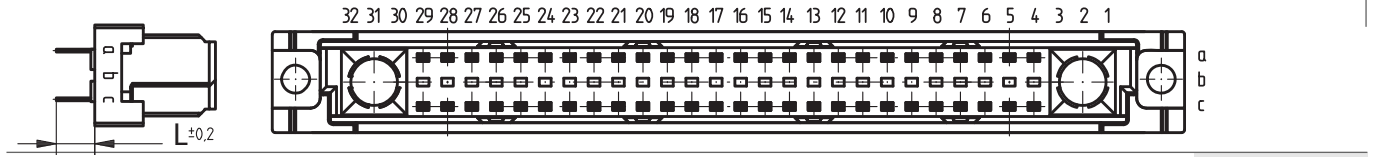
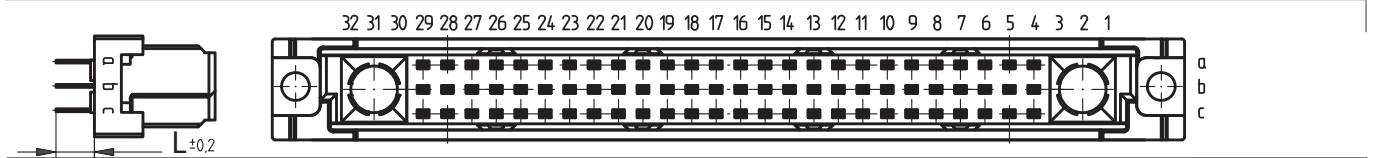
Polzahl	Anschlussart	Anschlusslänge	Kontaktabmessung	Anforderungsstufe	Einpresszone	Artikelnummer
						
60-4	Löt	4 mm	0,65 x 0,3 mm	1	–	354133
60-4	Löt	4 mm	0,65 x 0,3 mm	2	–	354111
60-4	Löt	13 mm	0,6 x 0,6 mm	1	–	354156
60-4	Löt	13 mm	0,6 x 0,6 mm	2	–	354165
						
52-2	Löt	4 mm	0,65 x 0,3 mm	2	–	354110
52-2	Löt	13 mm	0,6 x 0,6 mm	2	–	354109
						
78-2	Löt	4 mm	0,65 x 0,3 mm	1	–	354158
78-2	Löt	4 mm	0,65 x 0,3 mm	2	–	354117
78-2	Löt	13 mm	0,6 x 0,6 mm	1	–	354155
78-2	Löt	13 mm	0,6 x 0,6 mm	2	–	294730



Sonderkontakte, elektrische und mechanische Kennwerte

Koaxialkontakte

Norm

Technische Daten

Temperaturbereich	DIN EN 60068-1	-55/125 °C
Wellenwiderstand		50 Ω und 75 Ω
Spannungsfestigkeit 50 Hz	IEC 60512-2 Test 4a	750 V
Isolationswiderstand	IEC 60512-2 Test 3a	≥ 10 ¹⁰ Ω
Durchgangswiderstand Innenleiter Aussenleiter	DIN 41640-5 Test 2b	≤ 6 mΩ ≤ 3 mΩ
Frequenzbereich		max. 3 GHz
Reflexionsfaktor	DIN 47275-3	max. 0,05 bis 1 GHz max. 0,07 bis 4 GHz max. 0,10 bis 10 GHz

Materialien

Aussenleiter	Kupferlegierung
Federleistenkontakt	Kupfer/Beryllium-Legierung, gehärtet
Isolationsteil	PTFE
Crimp-Hülse	Kupfer

ANFORDERUNGSSTUFEN

Anforderungsstufe 1	Erfüllt die Anforderungen von DIN 41626. Innerer und äußerer Leiter vergoldet. Anforderungsstufe 1: 500 Steckzyklen.	Anforderungsstufe 2	Wie Anforderungsstufe 1, aber Anforderungsstufe 2: 400 Steckzyklen.
---------------------	---	---------------------	---

Hochstromkontakte

Norm

Technische Daten

Temperaturbereich	DIN EN 60068-1	-55/125 °C
Strombelastbarkeit	DIN 41640-3 Test 5b	30 A bei 70 °C
Spannungsfestigkeit 50 Hz	IEC 60512-2 Test 4a	2500 V
Durchgangswiderstand	DIN 41640-5 Test 2b	≤ 1 mΩ

Materialien

Messerleistenkontakt	Kupferlegierung
Federleistenkontakt	Kupfer/Beryllium-Legierung, gehärtet

ANFORDERUNGSSTUFEN

Anforderungsstufe 1	Erfüllt die Anforderungen von DIN 41626. Kontakte vergoldet. Anforderungsstufe 1: 500 Steckzyklen.	Anforderungsstufe 2	Wie Anforderungsstufe 1, aber Anforderungsstufe 2: 400 Steckzyklen.
---------------------	---	---------------------	---



Diese als Koaxial- und Hochstromversionen verfügbaren Sonderkontakte werden in die leeren Hohlräume der Steckverbinder der Bauform M eingesteckt. Die Sonderkontakte sind separat zu bestellen, da sie in der Regel auf das Kabel gecrimpt oder gelötet werden, bevor das Einstecken in das Steckverbindergehäuse erfolgt.

Die Koaxialkontakte sind als 50- und 75-Ω-Ausführung sowie in rechtwinkliger und gerader Konfiguration verfügbar. ERNI bietet Kontakte an, die auf das Kabel gecrimpt oder gelötet oder sogar direkt auf die Leiterplatte gelötet werden können.

Die Hochstromkontakte sind für 10, 20 und 40 A verfügbar. Sie können direkt auf die Leiterplatte gelötet oder auf das Kabel gelötet oder gecrimpt werden. Auch hier werden rechtwinklige und gerade Konfigurationen angeboten. Auch spezielle Hochstromversionen für den Einbau in die Leiterplatte stehen zur Verfügung. Die Einpresskontakte sind für die Verwendung in Verbindung mit den modifizierten Federleisten und die bündige Leiterplattenmontage konzipiert.

Sowohl die Koaxial- als auch die Hochstromkontakte werden einfach in das Gehäuse eingerastet. Ausser bei den Einpress-Stromkontakten sind zum Einlegen der Kontakte keine Werkzeuge erforderlich. Zum Einpressen der gesamten Baugruppe mit dem Starkstromkontakt in die Leiterplatte ist ein Einpresswerkzeug erforderlich. Für den Fall, dass die Entnahme von Sonderkontakten erforderlich sein sollte, steht ein entsprechendes Entnahmewerkzeug zur Verfügung.

Koaxial-Steckerkontakte für DIN-Rückwand-Steckverbinder

Artikelnr.	NENNWERT	ANFORDER.STUFE	BESCHREIBUNG	KABEL
053400	50 Ohm	1	Gerade, doppelt umflochten	RG316 DB
594213	50 Ohm	1	Gerade	RG174/U, RG188A/U, RG316/U
053408	75 Ohm	1	Gerade	RG179B/U, RG187A/U
594215	50 Ohm	1	Abgewinkelt	RG174/U, RG188A/U, RG316/U
064755	50 Ohm	2	Abgewinkelt für 0,125"-Platte	RG174/U, RG188A/U, RG316/U
064757	50 Ohm	1	Abgewinkelt, dicke Rückwand, doppelt umflochten	RG316 DB
064312*	50 Ohm	1	Gerade, drei Beine (bündige Leiterplattenmontage)	Leiterplatte

* Verwendung in Verbindung mit modifizierten Federleisten-Gehäusen der Bauform M

Koaxial-Buchsenkontakte für DIN-Tochterkarten-Steckverbinder

Artikelnr.	NENNWERT	ANFORDER.STUFE	BESCHREIBUNG	KABEL
053395	50 Ohm	1	Gerade, doppelt umflochten	RG316 DB
594207	50 Ohm	1	Gerade	RG174/U, RG188A/U, RG316/U
053410	75 Ohm	1	Gerade	RG179B/U, RG187A/U
594209	50 Ohm	1	Abgewinkelt	RG174/U, RG188A/U, RG316/U
053412	70 Ohm	1	Abgewinkelt	RG179B/U, RG 187A/U
594211	50 Ohm	1	Abgewinkelt, fünf Beine	Leiterplatte
123211	75 Ohm	1	Abgewinkelt, fünf Beine	Leiterplatte



Hochstrom-Federkontakte für DIN-Rückwand-Steckverbinder

Artikelnr.	NENNWERT	ANFORDER.STUFE	BESCHREIBUNG	KABEL
594172	10 A	1	Löt	AWG 16 - 20 (0,75 - 1,5 mm ²)
594174	20 A	1	Löt	AWG 12 - 16 (1,5 - 4 mm ²)
594176	40 A	1	Löt	AWG 8 - 12 (4 - 10 mm ²)
594178	10 A	1	Crimp	AWG 16 - 20 (0,75 - 1,5 mm ²)
594180	20 A	1	Crimp	AWG 12 - 16 (1,5 - 4 mm ²)
594182	40 A	1	Crimp	AWG 8 - 12 (4 - 10 mm ²)
913637	40 A	2	Gerade, ein Bein, 5,5 mm Durchmesser	Leiterplatte

Einpress-Hochstromkontakte für DIN-Rückwand-Steckverbinder

Artikelnr.	NENNWERT	ANFORDER.STUFE	Beschreibung	Durchmesser durchkontaktierte Leiterplattenbohrung	Durchmesser nur gebohrte Leiterplattenbohrung
034190	20 A	2	Gerade, FD	3,0 +,04 / - ,06	3,1 + 0 / - ,03
044639*	40 A	2	Gerade, Einpress	3,5 +,04 / - ,06	3,6 + 0 / - ,03

* Verwendung in Verbindung mit modifizierten Federleisten-Gehäusen vom Bauform M

Starkstrom-Messerkontakte für DIN-Tochterkarten-Steckverbinder

Artikelnr.	NENNWERT	ANFORDER.STUFE	BESCHREIBUNG	KABEL
594221	10 A	1	Löt	AWG 16 - 20 (0,75 - 1,5 mm ²)
594223	20 A	1	Löt	AWG 12 - 16 (1,5 - 4 mm ²)
594225	40 A	1	Löt	AWG 8 - 12 (4 - 10 mm ²)
594227	10 A	1	Crimp	AWG 16 - 20 (0,75 - 1,5 mm ²)
594229	20 A	1	Crimp	AWG 12 - 16 (1,5 - 4 mm ²)
594231	40 A	1	Crimp	AWG 8 - 12 (4 - 10 mm ²)
594170	10 A	1	Abgewinkelt, ein Bein	Leiterplatte
594168	40 A	1	Abgew., vier Beine, 0,200" x 0,200" FPTP	Leiterplatte
913716	40 A	2	Abgewinkelt, vier Beine, EMLB	Leiterplatte

Weitere Hochstromkontakte für Anforderungsstufe 2 auf Anfrage

Werkzeuge

Hochstromkontakte

Handwerkzeug für Crimp-Kontakte
Kontaktpositionierer

Artikelnr. **594184**

Artikelnr. **914004**



Koaxialkontakte

Handwerkzeug für Crimp-Kontakte
Einsatz für Crimp-Werkzeuge

Artikelnr. **594219**

Artikelnr. **594220**



Entnahmewerkzeug für Koaxial- und Hochstromkontakte

Zum Austausch von Sonderkontakten in
Messer- oder Federleisten
Austauscheinsätze für Ausdrückwerkzeug

Artikelnr. **594233**

Artikelnr. **433222**



Montageanweisungen für Kabelverbindungen

Für winklige Koaxial-Kontaktmontage

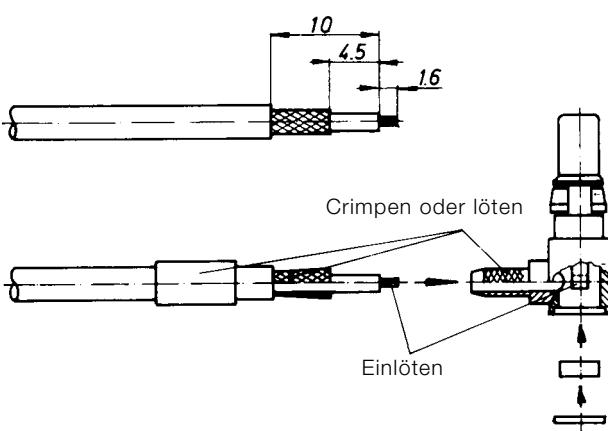

Für gerade Koaxial-Kontaktmontage

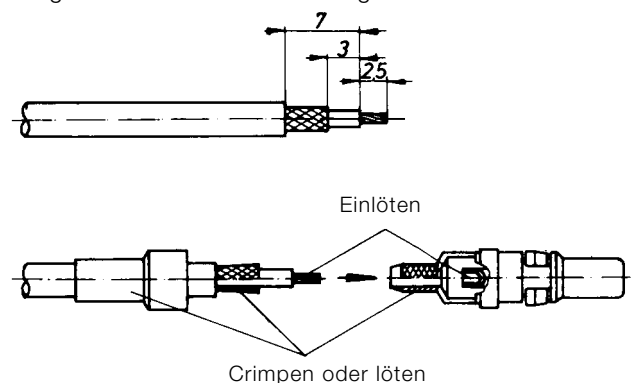

DIN 41612 / IEC 60603-2 Steckverbinder

Bauform H11



Maßzeichnung Messerleiste Löt

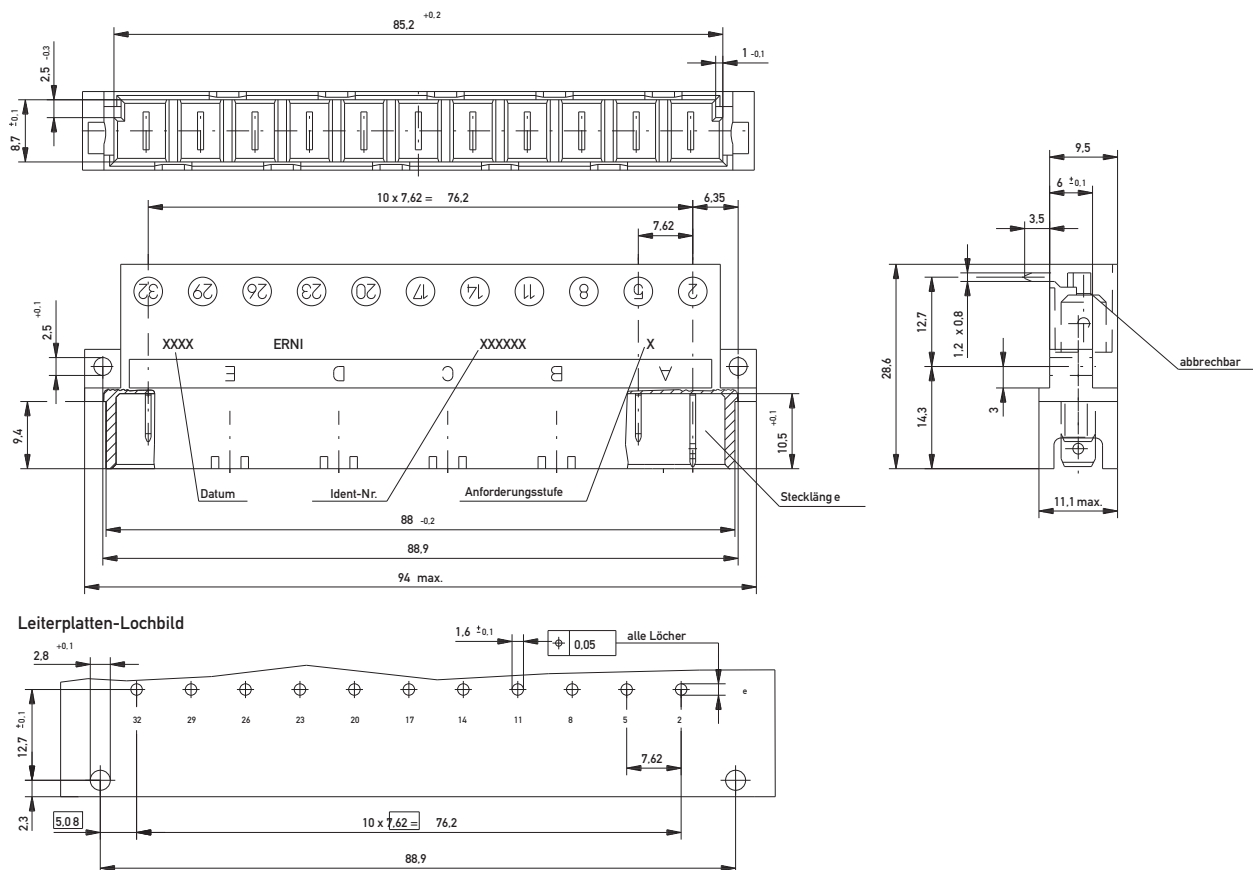

Maßzeichnung Messerleiste Flachsteckhülse

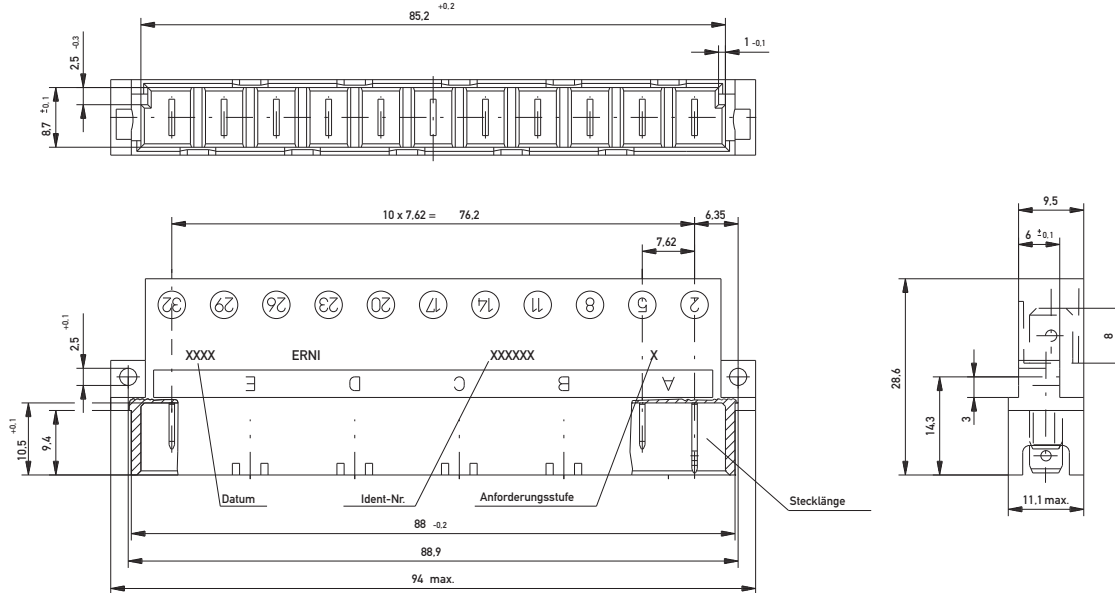

Maßzeichnung Federleiste Einpress

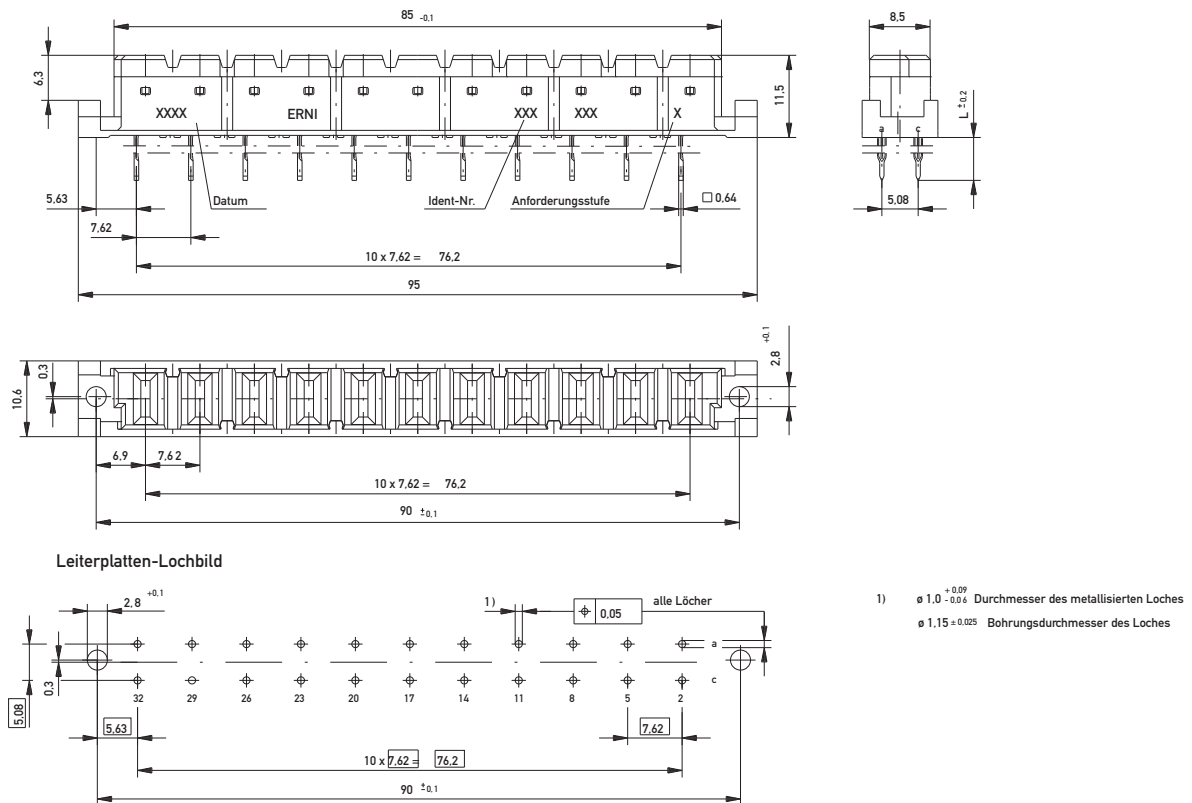

Maßzeichnung Federleiste Löt

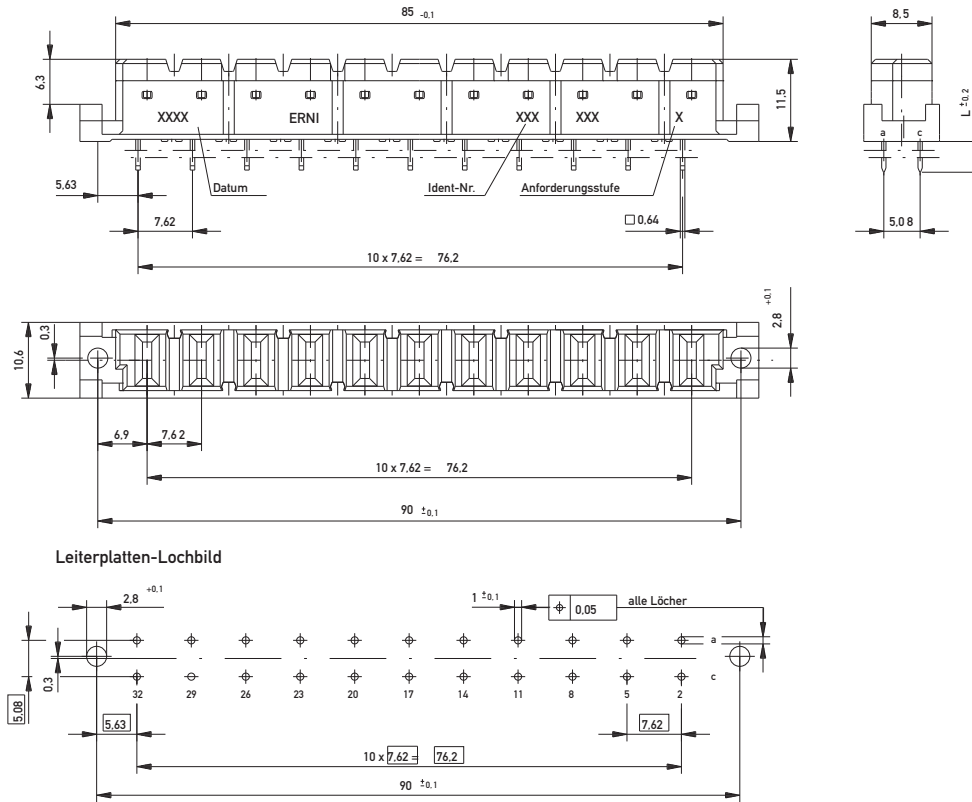

Maßzeichnung Federleiste Flachsteckhülse

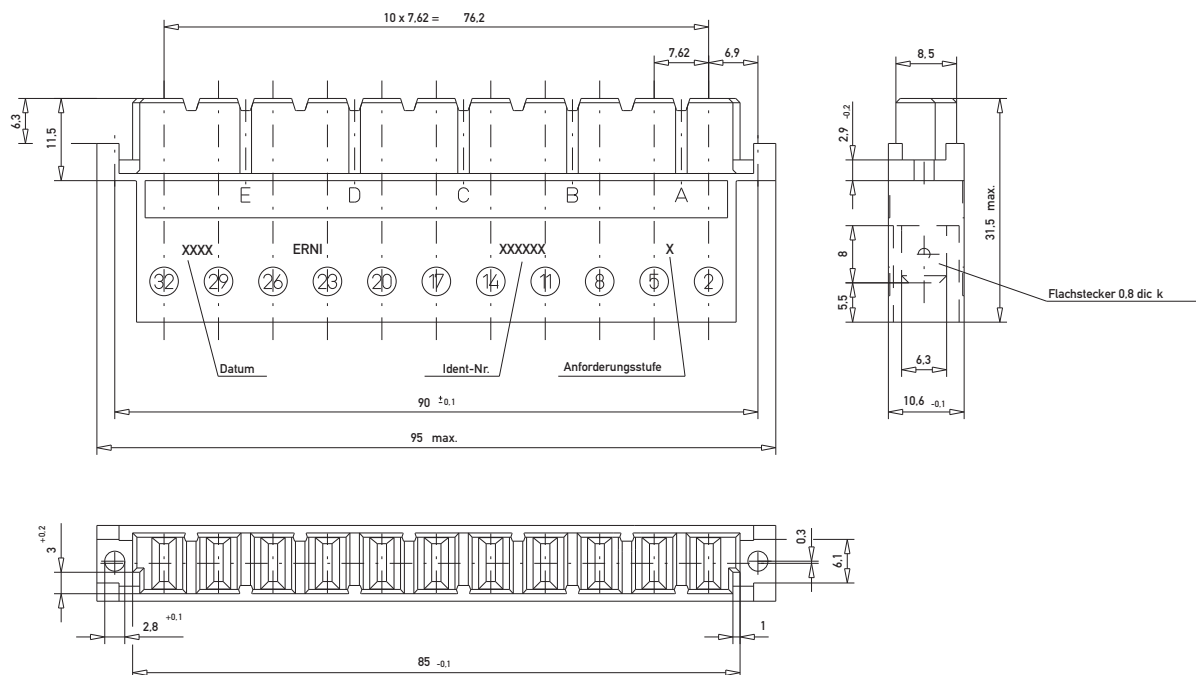

Bestellinformationen

Polzahl	Anschlussart	Anschlusslänge	Kontaktabmessung	Anforderungsstufe	Einpresszone	Artikelnummer
---------	--------------	----------------	------------------	-------------------	--------------	---------------

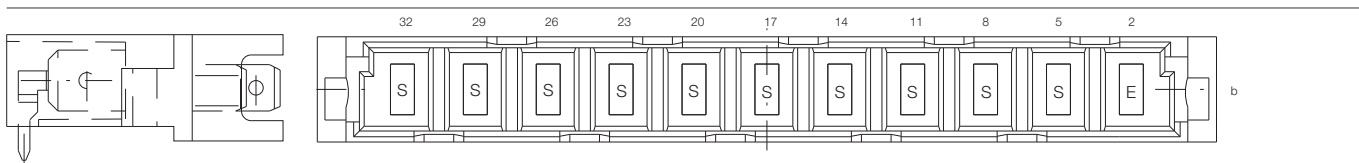

11	Löt	3,5 mm	1,2 x 0,8 mm	1	–	233232
----	-----	--------	--------------	---	---	---------------

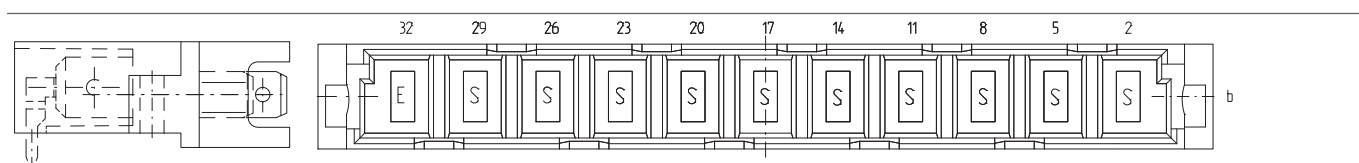

11	Löt	3,5 mm	1,2 x 0,8 mm	1	–	233230
----	-----	--------	--------------	---	---	---------------

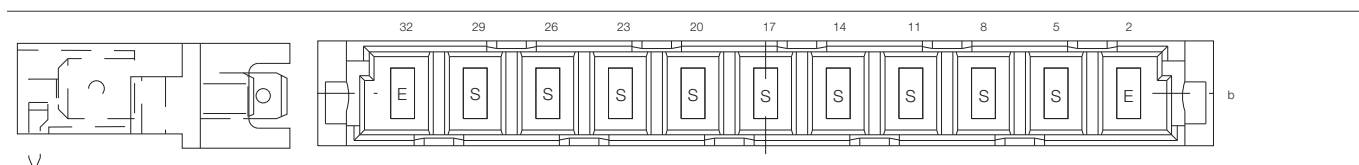

11	Löt	3,5 mm	1,2 x 0,8 mm	1	–	233235
----	-----	--------	--------------	---	---	---------------

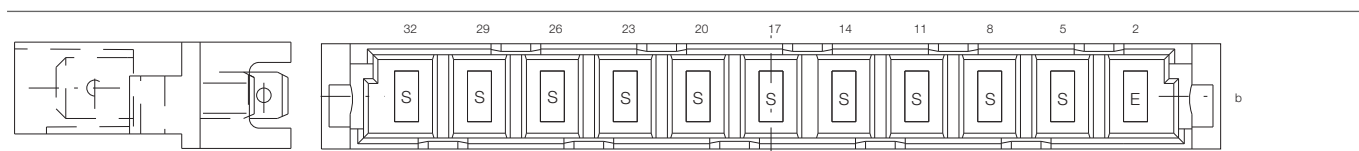

11	Flachstecker	8 mm	6,3 x 0,8 mm	1	–	233233
----	--------------	------	--------------	---	---	---------------

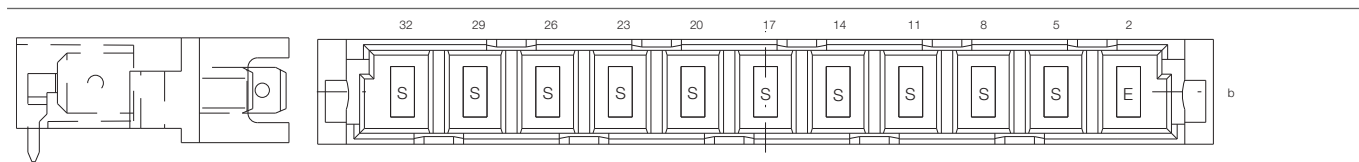

11	Flachstecker	8 mm	6,3 x 0,8 mm	1	–	233226
----	--------------	------	--------------	---	---	---------------

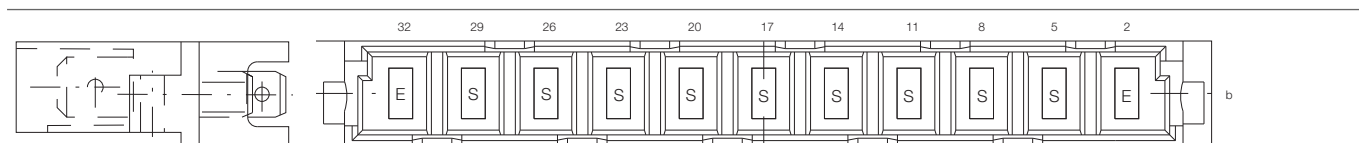

11	Flachstecker	8 mm	6,3 x 0,8 mm	1	–	233234
----	--------------	------	--------------	---	---	---------------

Bestellinformationen

Polzahl	Anschlussart	Anschlusslänge	Kontaktabmessung	Anforderungsstufe	Einpresszone	Artikelnummer
11	Einpress	4 mm	0,6 x 0,6 mm	1	2,5 mm	913738
11	Einpress	6 mm	0,6 x 0,6 mm	1	2,5 mm	424655
11	Löt	4.3 mm	0,6 x 0,6 mm	1	–	424654
11	Flachstecker	8 mm	6,3 x 0,8 mm	1	–	243246

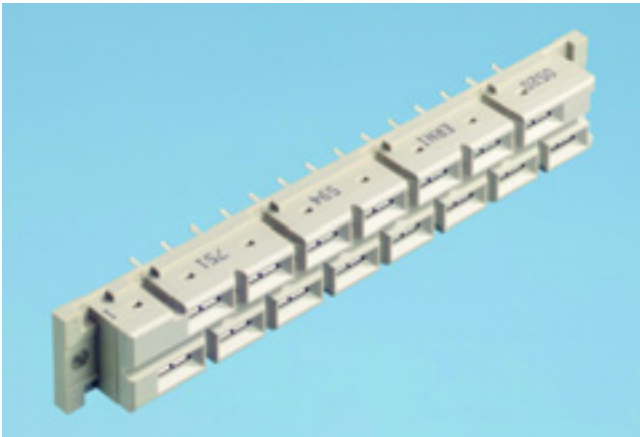

Maßzeichnung Messerleiste Löt

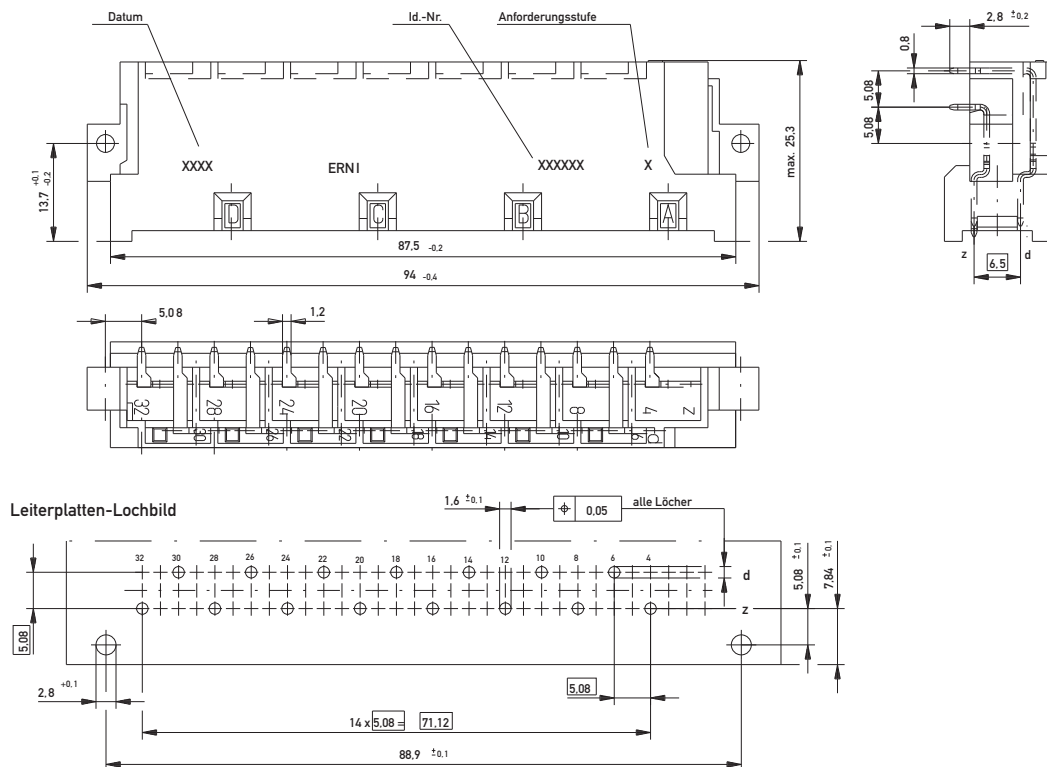

Maßzeichnung Messerleiste Flachsteckhülle

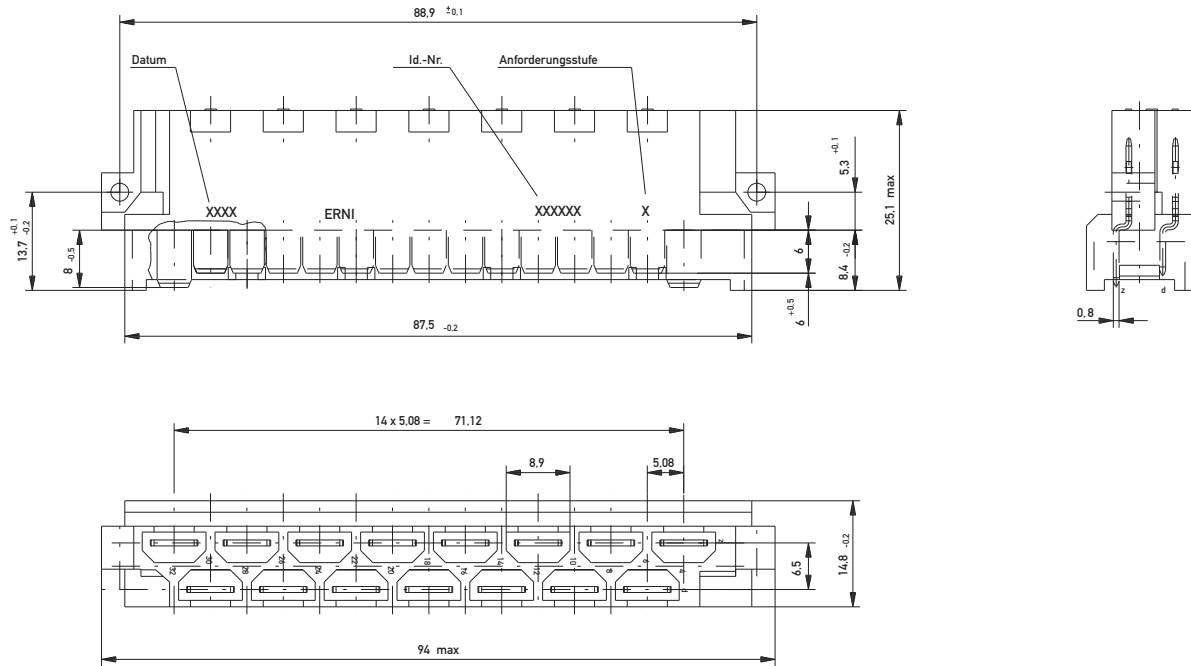

Maßzeichnung Federleiste Einpress

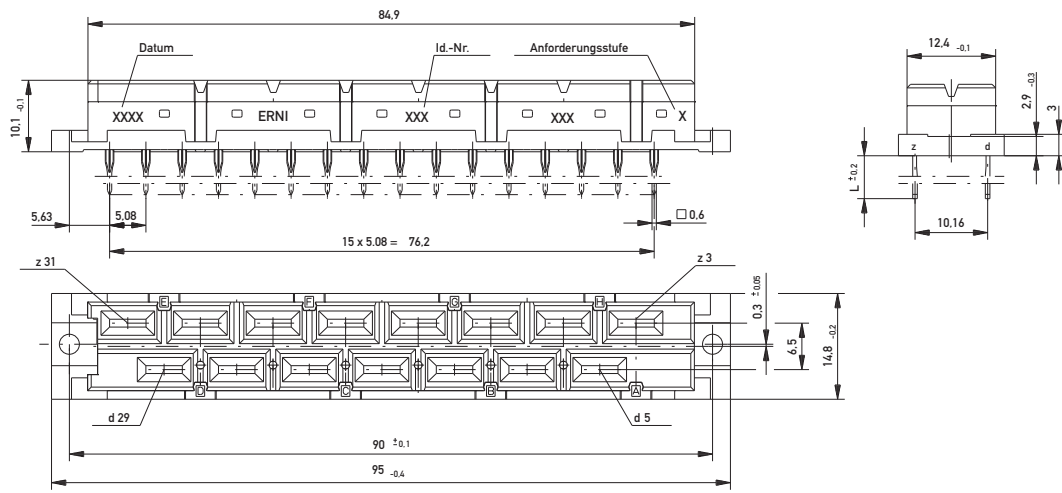

Leiterplatten-Lochbild

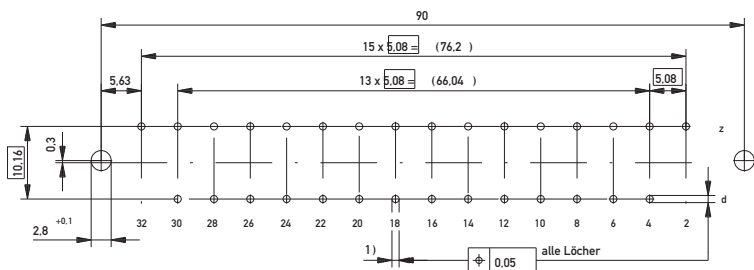

- 1) $\phi 1,0 \pm 0,09$ Durchmesser des metallisierten Loches
 $\phi 1,15 \pm 0,03$ Bohrungsdurchmesser des Loches siehe Zeichnung 164062

Maßzeichnung Federleiste Löt

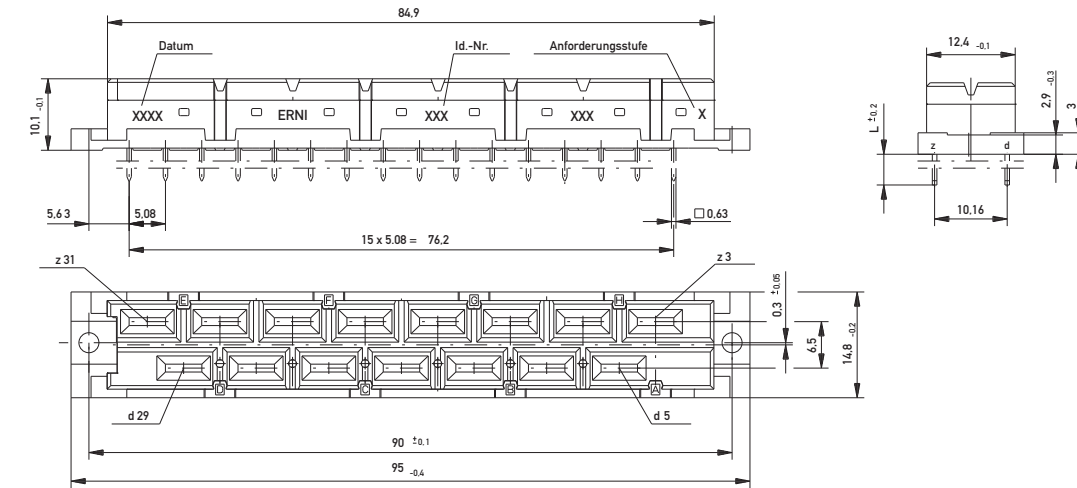

Leiterplatten-Lochbild

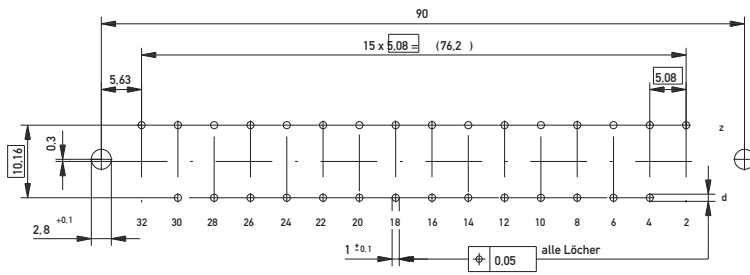

Maßzeichnung Federleiste Flachsteckhülse

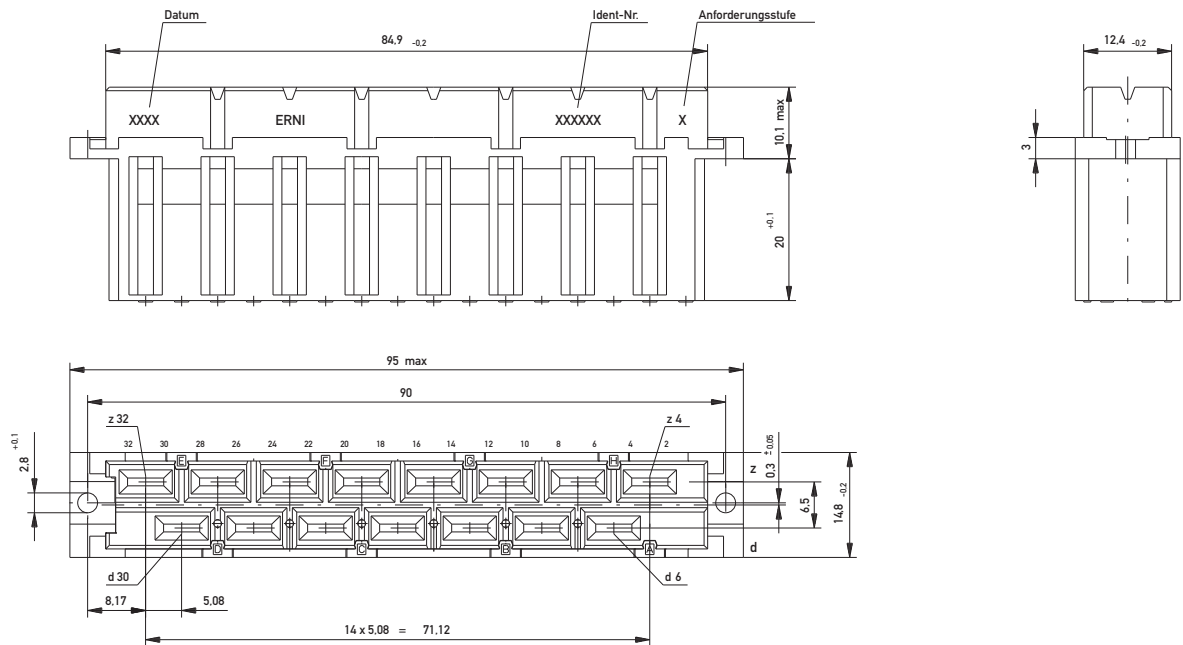

Bestellinformationen

Polzahl	Anschlussart	Anschlusslänge	Kontaktabmessung	Anforderungsstufe	Einpresszone	Artikelnummer
15	Löt	2,8 mm	0,8 x 1,2 mm	1	-	413638
15	Löt	2,8 mm	0,8 x 1,2 mm	1	-	414575
15	Löt	2,8 mm	0,8 x 1,2 mm	1	-	413169

Bestellinformationen

Polzahl	Anschlussart	Anschlusslänge	Kontaktabmessung	Anforderungsstufe	Einpresszone	Artikelnummer
15	Flachstecker	8 mm	6,3 x 0,8 mm	1	-	413637
15	Flachstecker	8 mm	6,3 x 0,8 mm	1	-	414574
15	Flachstecker	8 mm	6,3 x 0,8 mm	1	-	413168

Bestellinformationen

Polzahl	Anschlussart	Anschlusslänge	Kontaktabmessung	Anforderungsstufe	Einpresszone	Artikelnummer
15	Einpress	6 mm	0,6 x 0,6 mm	1	2.5 mm	594752
15	Löt	4.3 mm	1,2 x 0,6 mm	1	-	594750
15	Löt	4.3 mm	0,6 x 0,6 mm	1	-	594751
15	Flachstecker			1	-	413170



Steckverbinder der Bauform H7/F24 verfügen über integrierte Codierung mit Codierleisten. Die Messerleisten sind mit Bohrzentrierungsvertiefungen versehen, die für die Codierstifeinführung das Bohren einer vollständigen Bohrung erfordern. Die Codierleisten der Messerleisten können dann in die Komplementärbohrungen eingesetzt werden, die in den Federleisten vorgebohrt worden sind.

Die sieben Hochstromkontakte der H7/F24-Steckverbinder sind hartversilbert und ihre elektrischen und mechanischen Eigenschaften entsprechen der Anforderungsstufe 1. Die 24 Signalkontakte entsprechen der Standardbauform F. Die Kontakte sind entsprechend ihrer Anforderungsstufe vergoldet. Die Anschlüsse sind verzinkt.

Maßzeichnung Messerleiste Löt

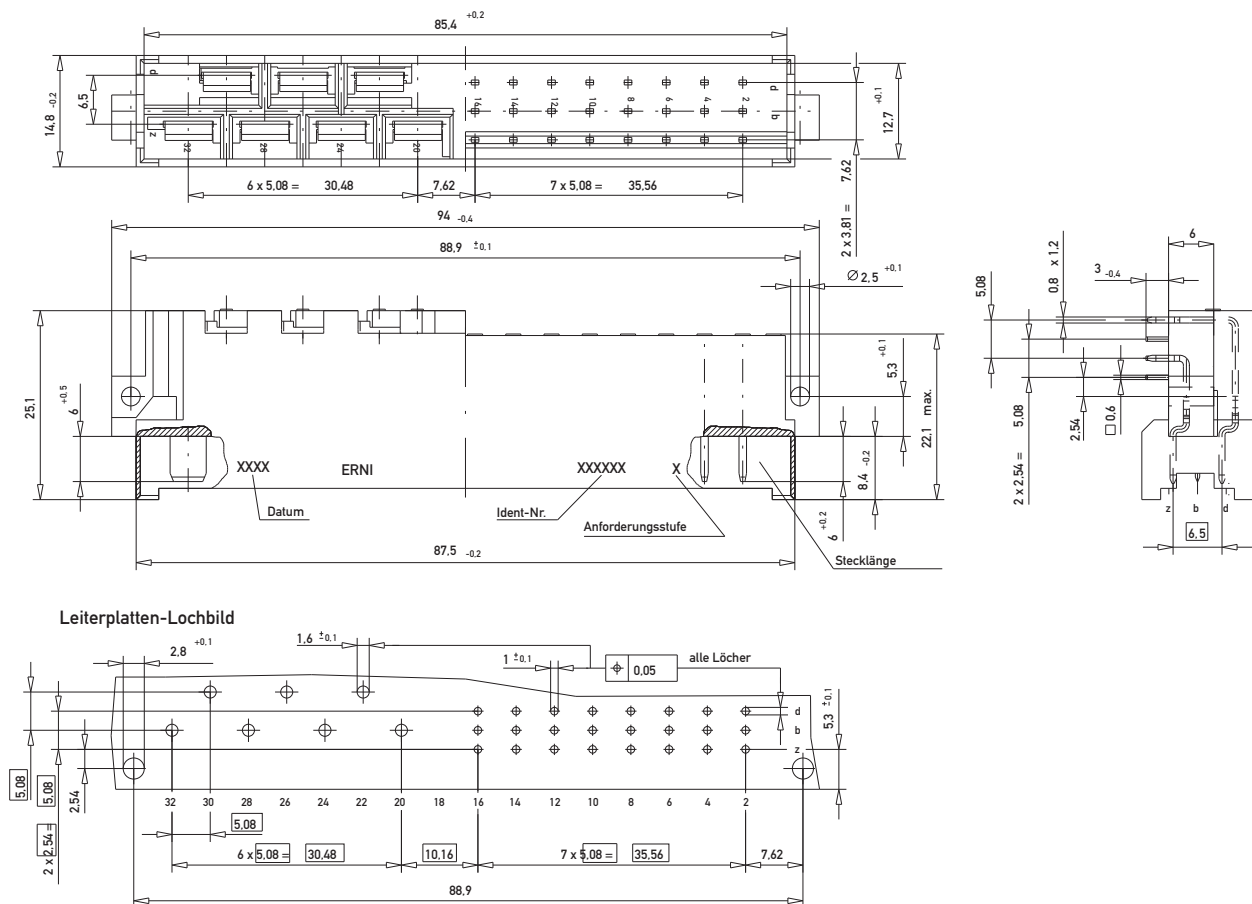

Maßzeichnung Messerleiste Flachstecker/Löt

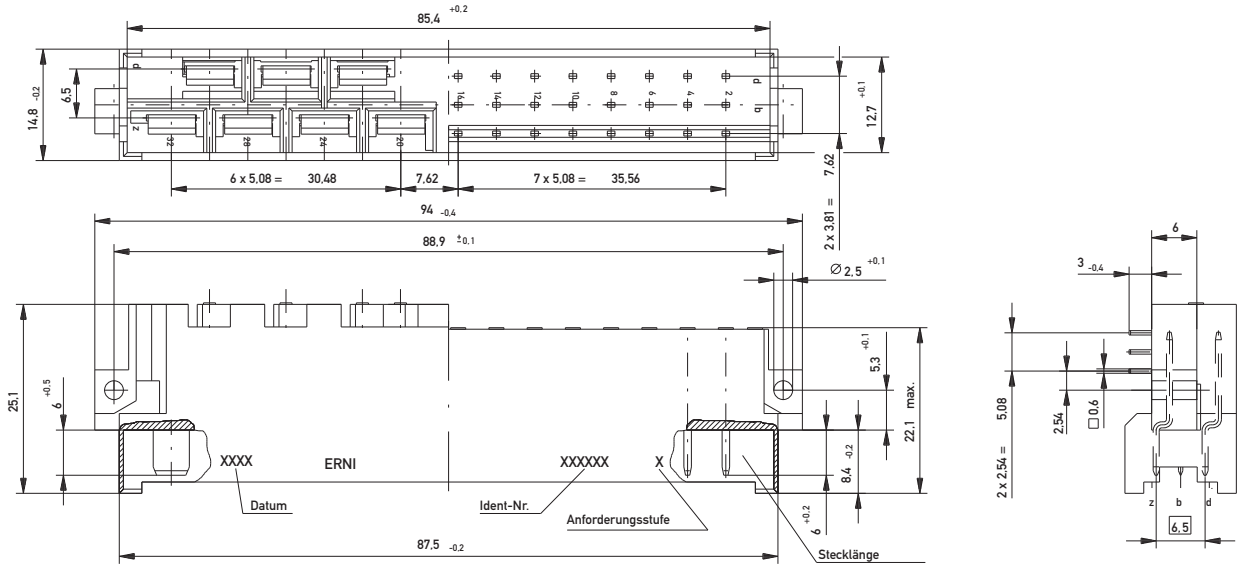

Leiterplatten-Lochbild

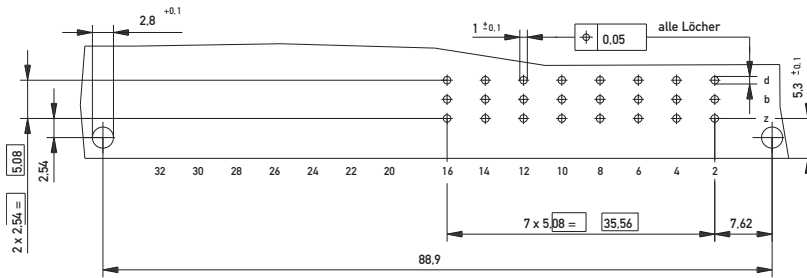

Maßzeichnung Federleiste Löt

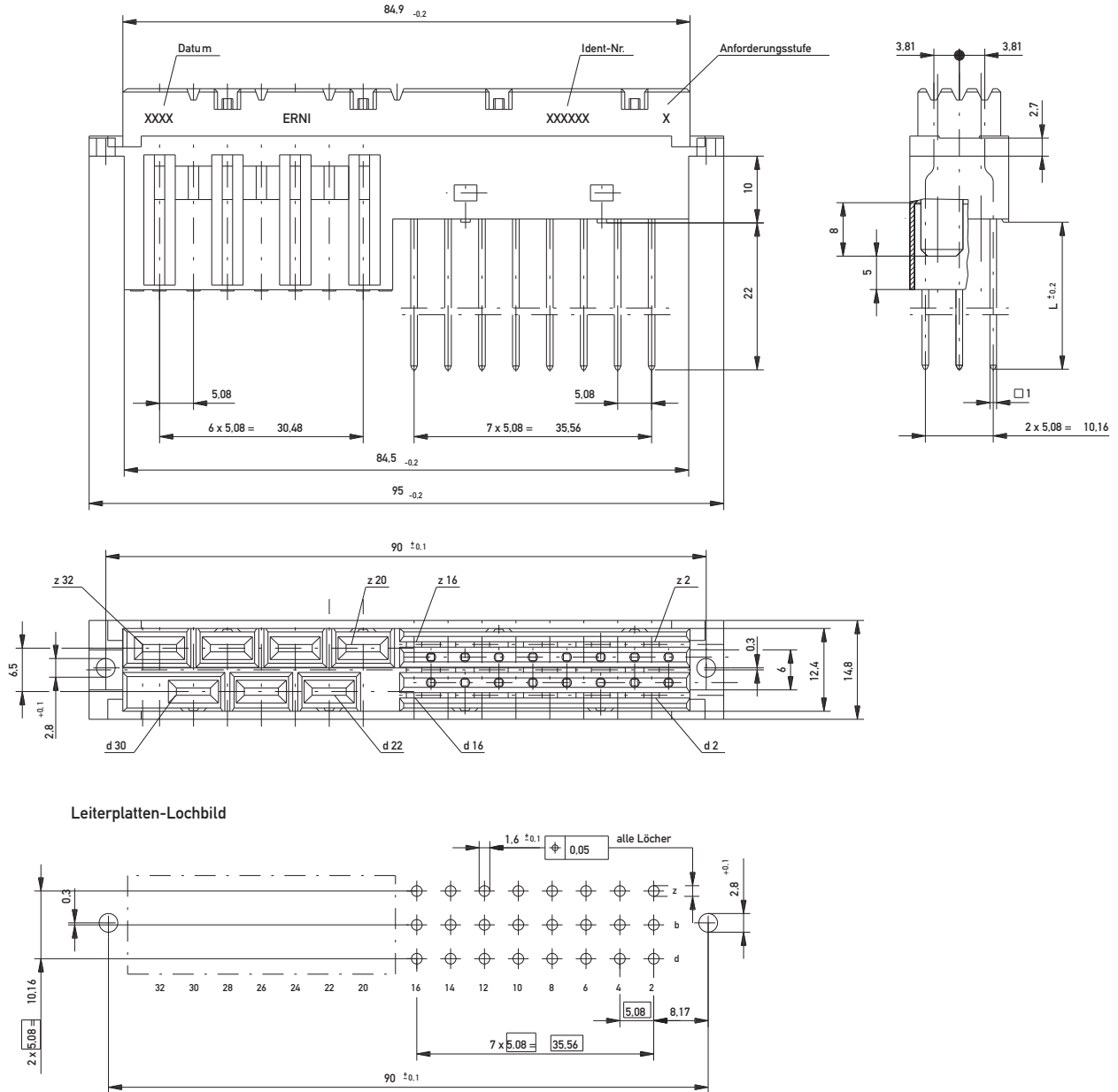

Bestellinformationen

Polzahl	Anschlussart	Anschlusslänge	Kontaktabmessung	Anforderungsstufe	Einpresszone	Artikelnummer
7-24	Löt	3 mm	H: 0,8 x 1,2 mm; F: 0,6 x 0,6 mm	1	–	413640
				2	–	593254
7-24	Löt	3 mm	H: 0,8 x 1,2 mm; F: 0,6 x 0,6 mm	1	–	413172
				2	–	593250
7-24	Flachstecker/ Löt	3 mm	H: 0,8 x 1,2 mm; F: 0,6 x 0,6 mm	2	–	593252
				1	–	413171
7-24	Flachstecker/ Löt	3 mm	H: 0,8 x 1,2 mm; F: 0,6 x 0,6 mm	2	–	593248

DIN 41612 / IEC 60603-2 Steckverbinder

Bauform H7/F24 Federleisten



Bestellinformationen

Polzahl	Anschlussart	Anschlusslänge	Kontaktabmessung	Anforderungsstufe	Einpresszone	Artikelnummer
7-24	Flachstecker/ Löt	22 mm	H: 6,3 x 0,8 mm; F: 1 x 1 mm	1	–	413173
7-24	Flachstecker/ Löt	22 mm	H: 6,3 x 0,8 mm; F: 1 x 1 mm	2	–	593256

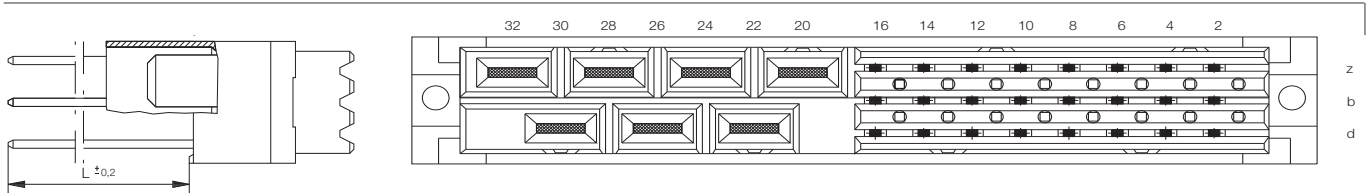

DIN 41612 / IEC 60603-2 Steckverbinder

IDC-Steckverbinder (Insulation Displacement Connector)



ERNI-IDC-Steckverbinder ähnlich DIN 41612/IEC 60603-2 sind für die Montage von Flachbandkabeln geeignet.

Die Federleisten sind für die Standardpolzahlen 64 und 96 verfügbar.

- Federleiste Bauform C, 64 Stifte, Reihen a und c
- Federleiste Bauform C, 96 Stifte, Reihen a, b und c

Das an der Kabelführung befestigte Flachbandkabel wird mit einem benutzerfreundlichen Werkzeug (Zange oder Handhebelpresse) auf die IDC-Kontakte der Federleiste gedrückt. Durch einen doppelten IDC-Kontakt wird eine zuverlässige Verbindung hergestellt. Die spitzen Enden durchstechen das Isolationsmaterial des Flachkabels und stellen den Kontakt mit den Leitern unter hohem Druck her.

Maßzeichnung

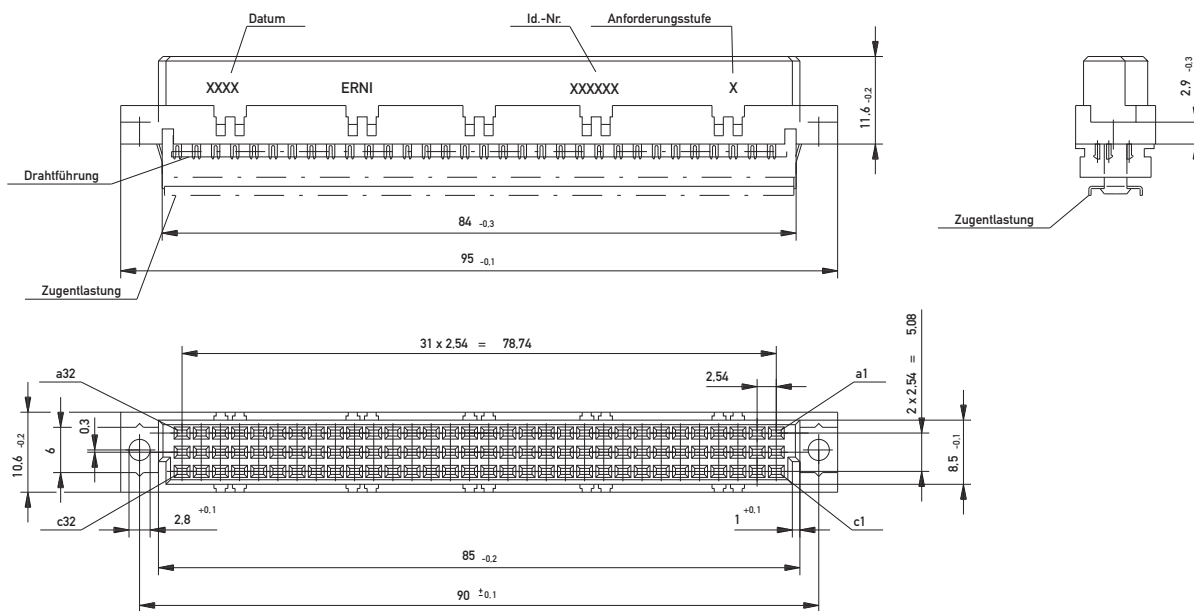

DIN 41612 / IEC 60603-2 Steckverbinder

IDC-Steckverbinder (Insulation Displacement Connector)

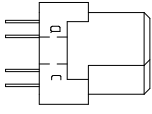
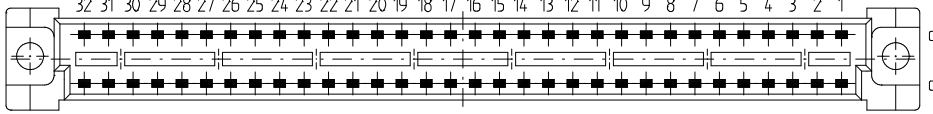
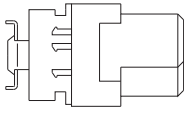
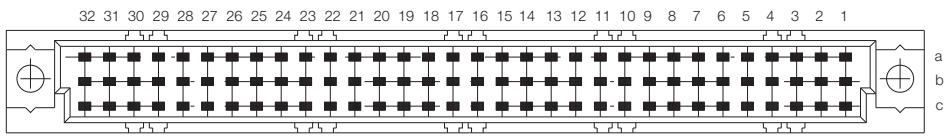

Bestellinformationen

Polzahl	Anschlussart	Anschlusslänge	Kontaktabmessung	Anforderungsstufe	Einpresszone	Artikelnummer		
		64	IDC	-	-	2	-	594470
		96	IDC	-	-	1	-	123905

Anwendungsbeispiel
für DIN-IDC-Steckverbinder

Für die Verwendung von Federleisten mit IDC-Kontakten als Schnittstellen-Steckverbinder von der Verdrahtungsseite des Racks hat ERNI spezielle Übergaberahmen entwickelt. Diese Übergaberahmen sind in verschiedenen Höhen verfügbar.

(Alle Maße in mm)

Bauform	Pfostenlänge	Leiterplatte	Führungsrahmen	Bestell-Nr.
	A	B	C	
C, R	13	1,6	12,5	414715
	13	2,4	12,5	414715
	13	3,2	11,4	434286
	17	2,4	16,0	414219
	17	3,2	15,2	333139
	20	3,2	18,2	413971

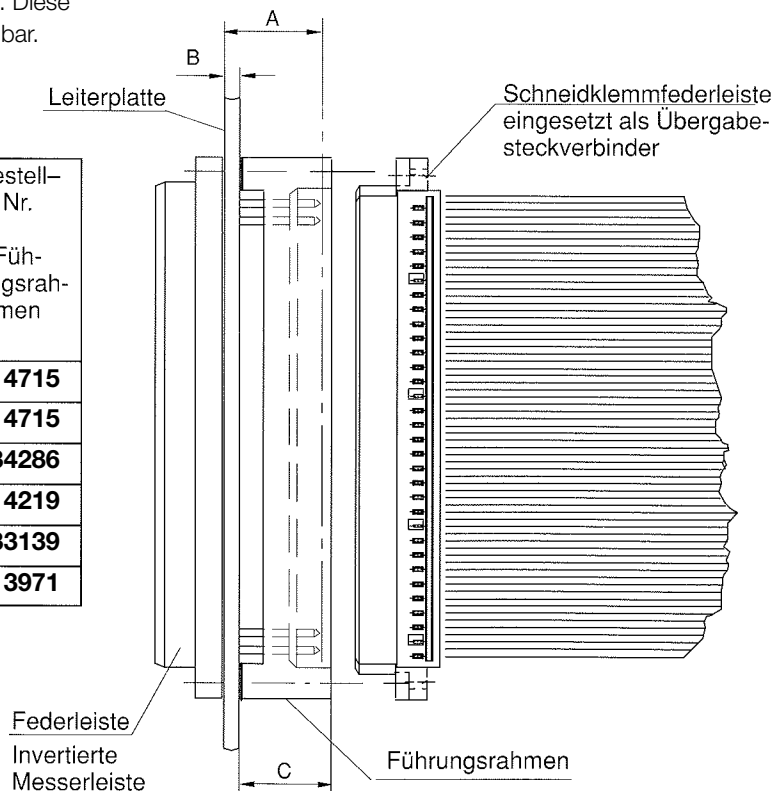

Die IDC-Federleiste kann mit einer selbstschneidenden Zylinderkopfschraube B2,2 x 9,5 DIN 7971 an den Übergaberahmen angeschraubt werden.



Werkzeug-Bestellinformationen

Bezeichnung	Bild Nr.	Bestellnummer	Bezeichnung	Bild Nr.	Bestellnummer
Verarbeitungsvorrichtung mit einstellbarem Anschlag	1	473188	Handhebelpresse	2	473200
			Handzange mit verschiedenem Zubehör. Komplett im Koffer	3	424623

Bestelldetails für Flachbandkabel und Zubehör

Polzahl	Bezeichnung	Kabellänge je Rolle	Bestellnummer je Meter
64 polig	Flachbandleitung, grau, rote Kennader, AWG 30	61m	414068
	Flachbandleitung, farbcodiert, AWG 30	61m	414082
96 polig	Flachbandleitung, grau, rote Kennader, AWG 30	61m	913049

Bezeichnung	Bemerkungen	Bestellnummer
Zugentlastungsbügel 	Zur Verwendung mit 96 poligen Federleisten	033055



Allgemeines

Für den Anschluss von Verbindungskabeln sind Crimp-Anschlüsse eine effiziente Verdrahtungsmethode.

Crimp-Kontakte werden mit geeigneten Crimp-Werkzeugen an die Drähte angeschlossen. Die Kontakte werden entweder einzeln oder an einem Streifen hängend geliefert.

Die auf diese effiziente Weise montierten Kontakte rasten in die mitgelieferten Crimp-Formteile ein und bilden so fertig ausgestattete Steckverbinder.

Crimp-Steckverbinder sind besonders für die flexible Verdrahtung mit unterschiedlicher Stiftanzahl geeignet.

Das Crimpen kann mit Handwerkzeugen oder automatischen Crimp-Maschinen erfolgen.

Hauptmerkmale

- Verfügbare Gehäusebauformen
 - Bauform C mit 96 Kontakthohlräumen, Reihen a, b, c
 - Bauform C/2 mit 48 Kontakthohlräumen, Reihen a, b, c
 - Bauform E 160 mit 160 Kontakthohlräumen, Reihen a, b, c, d, e
 - Spezial- und gemischte Konstruktionen
- Ausleger-Federkontakte für konstanten Kontaktwiderstand
- Zugelassene Federkontaktkonstruktion im Steckbereich
- Montage mit Standardwerkzeugen
- Für das Schnittstellen-Steckverbinder-System von ERNI geeignet (Steckverbindergehäuse für DIN-Steckverbinder auf Frontplatte und Verdrahtungsseiten)
- Geeignet für Leiter AWG 28 – 20
Leiterquerschnitt 0,08 – 0,56 mm²
- Die Kontakte können mit einem einfachen Entnahmewerkzeug vom Federleisten-Formteil entnommen werden.

Federleisten-Gehäuse Bauform C, 96 Kontakthohlräume

Steck- und Installationsbedingungen gemäß DIN 41612/IEC 60603-2

Maßzeichnung

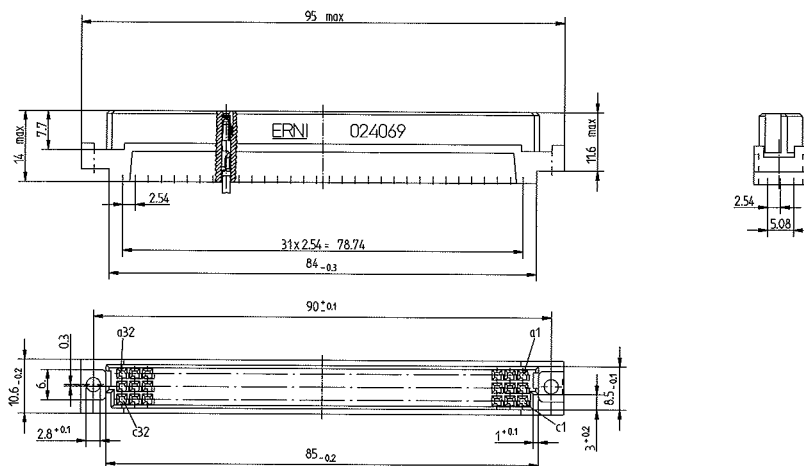

Bestellinformationen

Benennung	Bestellnummer
Leergehäuse Bauform C96	024069

Federleisten-Gehäuse Bauform C/2, 48 Kontakthohlräume

Maßzeichnung

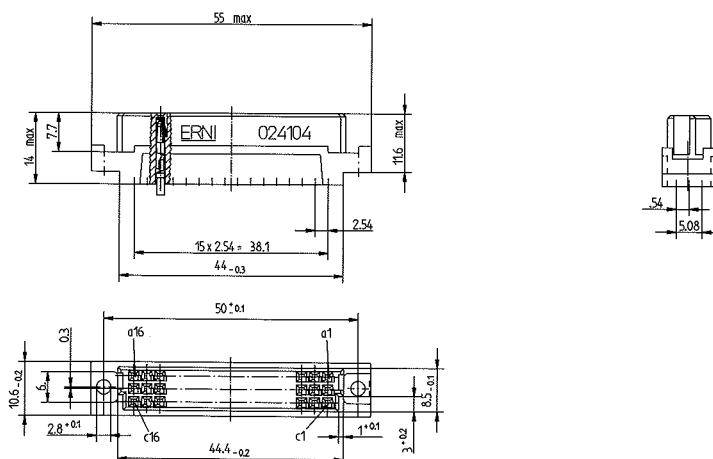

Bestellinformationen

Benennung	Bestellnummer
Leergehäuse Bauform C/2	024104

Federleisten-Gehäuse Bauform E 160, 160 Kontakthohlräume

Maßzeichnung

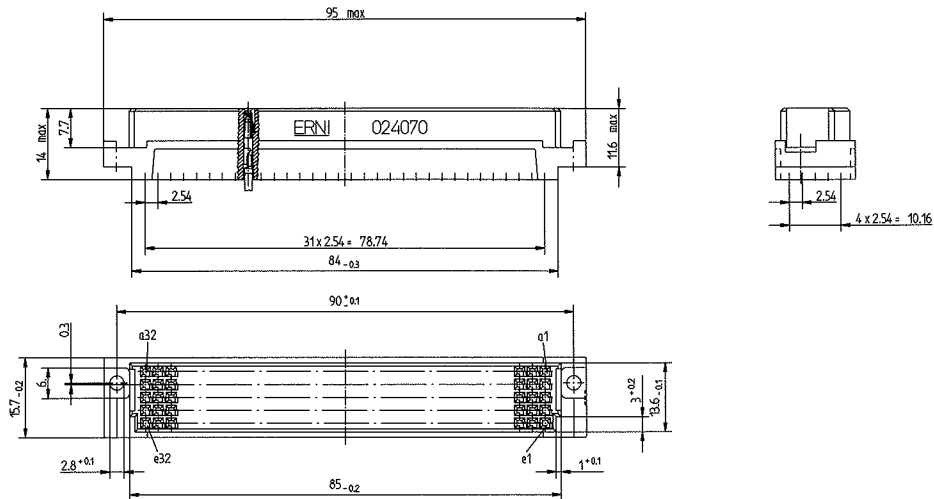

Bestellinformationen

Benennung	Bestellnummer
Leergehäuse Bauform E160	024070

Anwendungsbeispiel für kundenspezifische Version



Crimp-Kontakte ermöglichen interessante Lösungen.

Wir haben gemeinsam mit einem bekannten Hersteller von programmierbaren Steuergeräten eine 70-polige Federleiste entwickelt.

Mit diesem Beispiel möchten wir verdeutlichen, dass wir in Kooperation mit unseren Kunden ständig Komponenten entwickeln.

Möglicherweise gibt es in Ihrem Unternehmen auch Anwendungen, über die Sie mit unseren Aussendienst-technikern sprechen möchten.

Crimp-Kontakte für Federleisten-Gehäuse

Maßzeichnung

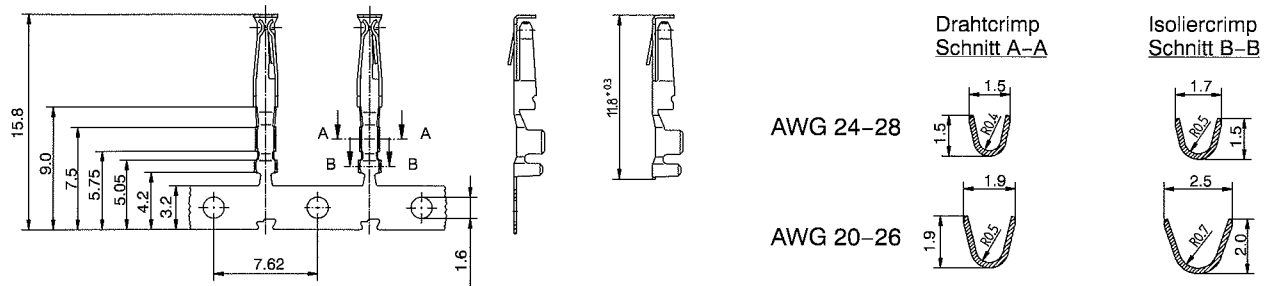

Bestellinformationen

Benennung	Leitungsquerschnitt		Anford.- stufe	Bestellnummer und Lieferform		
	AWG	mm ²		Spule mit 10.000 Kontakten	Spule mit 500 Kontakten	Lose Kontakte 100 Stück/Beutel
Crimpkontakte	24-28	0.22-0.08	207	234065	234066	234067
	20-26	0.56-0.14	207	234062	234063	234064

Crimp-Kontakte von ERNI zeichnen sich durch ihre Präzision aus.

Die zweiseitigen Federkontakte gewährleisten eine konstante Verbindung.

Eine genaue Positionierung der Kontakte im Federleisten-Gehäuse wird durch die kastenförmige Konstruktion in der vorderen Kontaktzone erreicht.

Die Kontakte werden durch einen gefederten seitlichen Haken im Federleisten-Gehäuse gehalten.

Diese Arretierung kann mit einem kleinen Werkzeug auf einfache Weise aufgehoben werden.

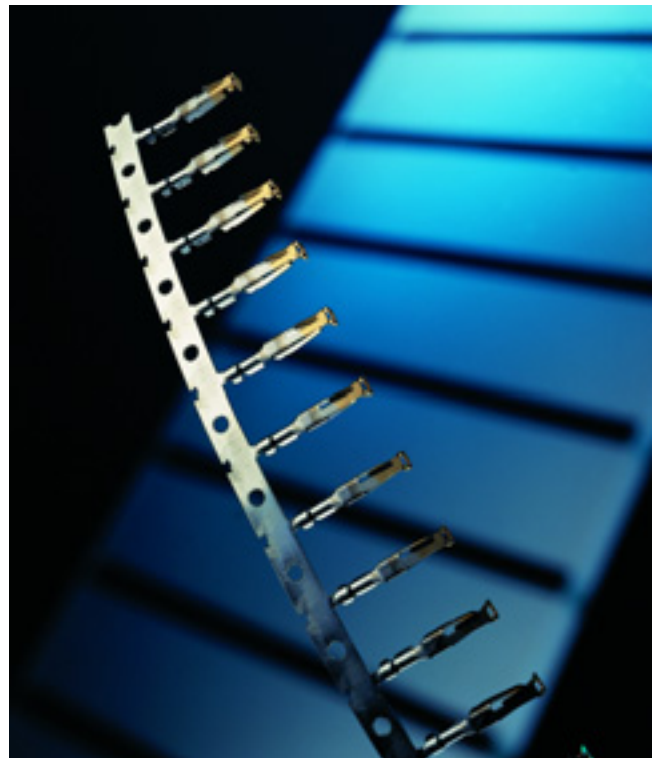

DIN 41612 / IEC 60603-2 Steckverbinder

Crimp snap-in Steckverbinder (CST)



Montagewerkzeuge für DIN-Crimp-Steckverbinder

Technische Daten und Bestelldetails



Handwerkzeug für lose Kontakte AWG 20 – 28 0,56 – 0,08 mm ²	Artikelnr.
	014374



Handwerkzeug für Kon- taktspulen mit 500 Kontak- ten einschließlich Spulen- halter und einstellbare Zuführung	Artikelnr.
	014375



Demontagewerkzeug für alle Leiterquerschnitte	Artikelnr.
	471555

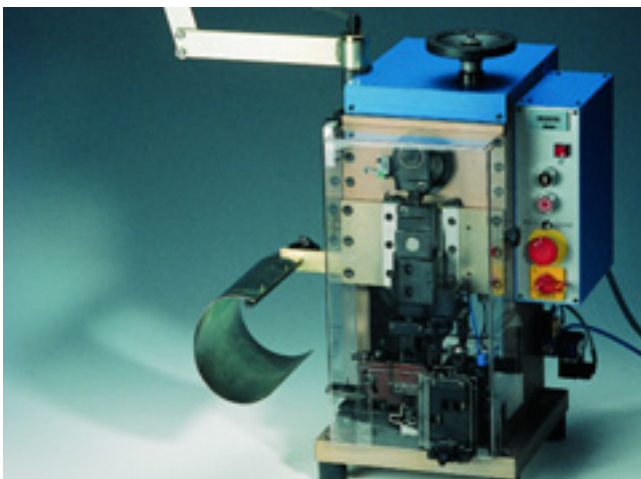

Zum automatischen Crimpen sind Crimp-Pressen verfügbar. Bitte wenden Sie sich zum Kauf dieser Presse an unser ERNI-Team.

Das Schnittstellen-Steckverbindersystem von ERNI für Frontplatte und Verdrahtungsseiten

Frontplatte

mit Führungselementen

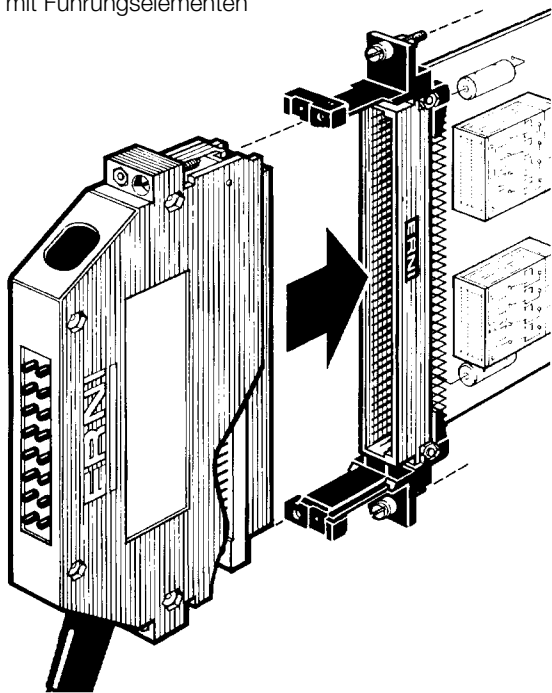

Verdrahtungsseite

Übergaberahmen mit Führungselementen

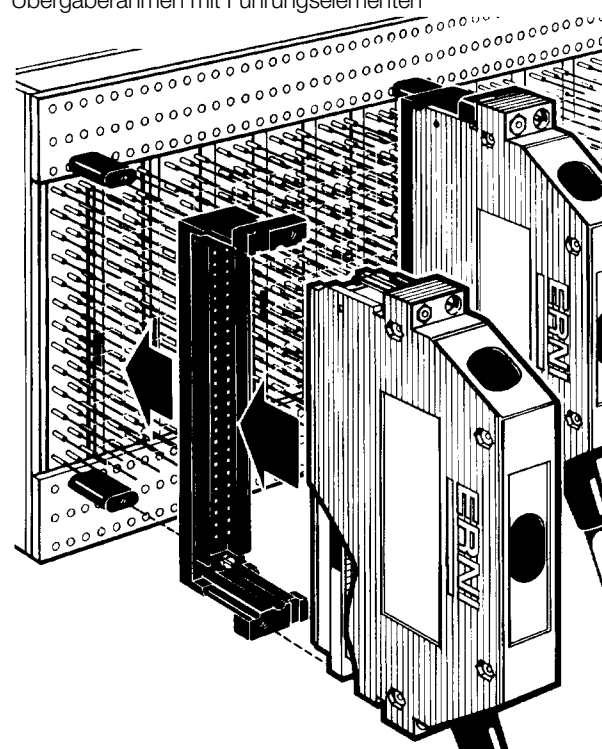

sten-Gehäuse der Bauformen C, C/2 und E 160 passen in die Kabel-Steckergehäuse der Baureihen KSG 173 und KSG 193. Für die Installation auf der Rack-Vorderseite stehen Führungselemente für die Montage auf der Frontplatte und Führungselemente zur Verfügung, die ohne Frontplatte auf dem Rack montiert werden können.

Der Schnittstellenanschluss ist von der Verdrahtungsseite mit Führungselementen und Übergaberahmen möglich.

Bitte fordern Sie unsere technische Dokumentation an oder wenden Sie sich an eine unserer Geschäftsstellen oder einen unserer Aussendiensttechniker.

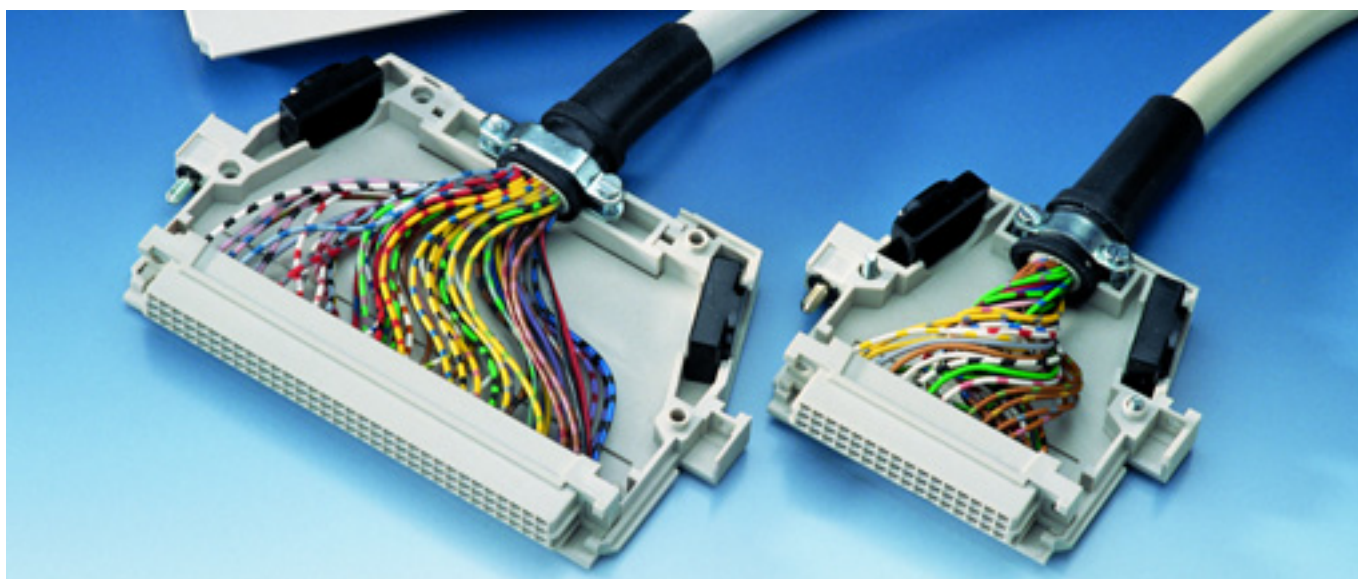

Übergaberahmen

für die Montage auf Leiterplatten

mit den Steckverbinderbauformen C, R, CD 128, RD 128, E 160, TE 160

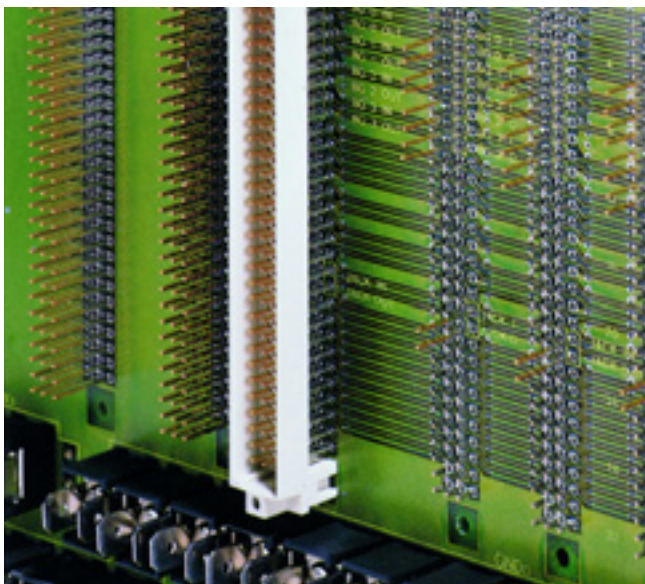

Schnittstellen-Steckverbinder auf der Verdrahtungsseite von Steuerungssystemen spielen eine große Rolle für die Signalübertragung. Einer der vielen Vorteile der Einpresstechnik ist, dass der Schnittstellenanschluss zur Verdrahtungsseite auf einfache Weise hergestellt werden kann. Diese Verbindung zur Verdrahtungsseite einer mit Einpress-Steckverbindern ausgestatteten Leiterplatte kann durch die einfache Montage von Übergaberahmen auf der Rückseite (Verdrahtungsseite) erreicht werden. ERNI hat Übergaberahmen mit verschiedenen Höhen für die Bauformen C, R, CD 128, RD 128, E 160 und TE 160 entwickelt.

Weitere Informationen zu ERNI-Übergaberahmen erhalten Sie bei Ihren Aussendiensttechnikern.

Bestellinformationen

(Alle Abmessungen sind in mm angegeben.)

Leiterplatte	Steckmaß	Gesamthöhe	Anschlußlänge	Bestell-Nr. Führungsrahmen			
				E160 TE160	CD128 RD128	C96 R96	C/2-48 R/2-48
LP	C	B	A				
2.4	6.0	11.0	13	064729	064728	433215	034798
3.2	5.2						
2.4	5.6	11.4	13	064586	064584	434286	034797
3.2	4.8						
1.6	6.0	11.8	13	064708	064713	013275	034702
2.4	5.2						
3.2	4.4						
1.6	5.3	12.5	13	064585	064583	414715	034799
2.4	4.5						
1.6	4.2	13.6	13	064709	064714	014145	034796
2.4	5.8	15.2	17	064710	064715	333139	034800
3.2	5.0						
1.6	5.8	16.0	17	064711	064716	414219	034801
2.4	5.0						
3.2	4.2						
2.4	5.8	18.2	20	064712	064717	413971	034802
3.2	5.0						

Bitte berücksichtigen Sie ausreichend Überstecklängeslänge.

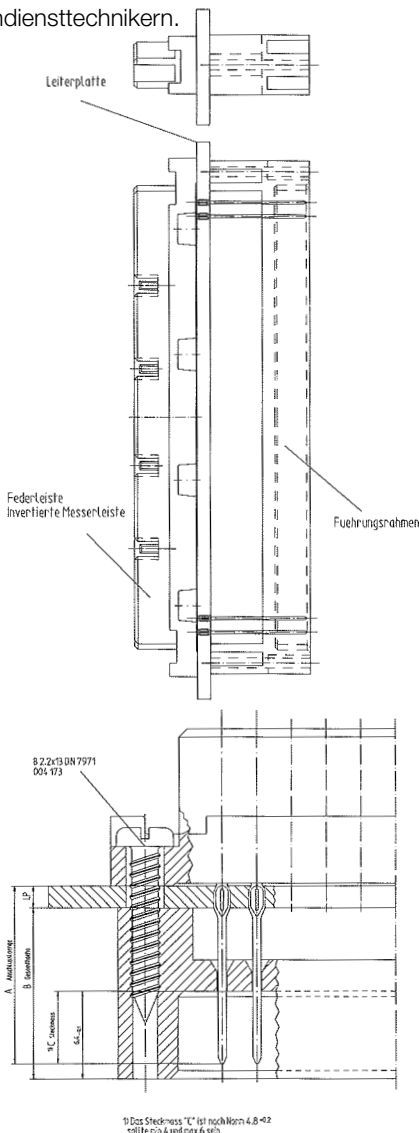

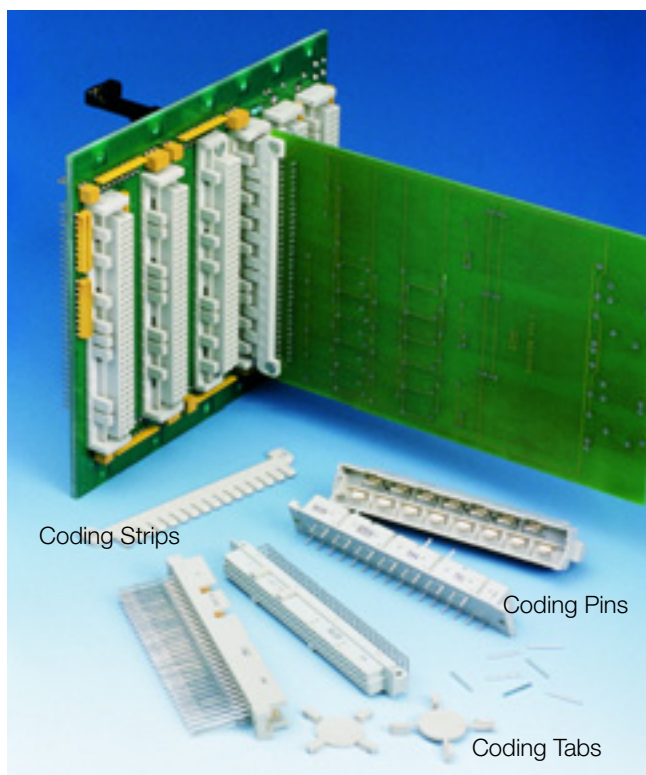

Allgemeines

Um die ordnungsgemäße Codierung eines DIN 41612-Steckverbinders und damit den Schutz wertvoller Komponenten innerhalb eines elektronischen Geräts zu gewährleisten, bietet ERNI eine Vielzahl von Codierungssystemen an.

- **Codierung mit Codier-Leisten**

Separate Codierleisten sind direkt an jeder Steckverbinderhälfte befestigt und erfordern keinen zusätzlichen Modulplatz im 19"-Racksystem.

- **Integrierte Codierung mit Codier-Keilen**

Die Codierkeile werden in seitliche Schlitzlöcher an der Federleiste gesteckt, während die entsprechenden Kerbenbereiche an der Messerleiste mit einer Codierzange entfernt werden.

- **Integrierte Codierung mit Codier-Stiften**

Die Codierstifte werden in die vorgebohrten Bohrungen an der Federleiste eingesetzt. An den entsprechenden Stellen der Messerleiste sind an den Vertiefungsstellen Bohrungen erforderlich.

Bestimmung der Anzahl der Codierungsmöglichkeiten

Um die Steckverbinderintegrität aufrechtzuerhalten, basiert die maximal empfohlene Anzahl der Codiermöglichkeiten auf der Verwendung lediglich der Hälfte der insgesamt verfügbaren Codierschlitzlöcher. Zum Beispiel sollten bei Verwendung von Codierleisten mit 16 verfügbaren Codierkeilen pro Leiste nicht mehr als acht der Keile entfernt werden.

Diesem System entsprechend enthält die folgende Tabelle die Anzahl der Codiermöglichkeiten für jedes der drei Codiersysteme.

Steckverbindervariante	Codierleisten			Codierkeile Federleisten	Codierstifte Federleisten
	Federleisten und invertierte Messerleisten ¹⁾				
	F	FL	UE		
B/3, C/3, Q/3, R/3	–	–	–	6	–
B/2, C/2, Q/2, R/2	–	–	–	20	–
B	12870	12870	12870	70	–
C	12870	12870	12870	70	–
D	12870	12870	12870	20	12870
E	12870	12870	12870	–	>12870
F	–	–	–	–	>12870
H11	12870	12870	–	252	–
H15	–	–	–	70	20
H7/F24	–	–	–	–	70
M	12870	12870	12870	70	–
P	–	–	–	70	–
Q, R	12870	12870	12870	70	–
CD128, RD128, E160, TE160	12870	12870	12870	70	–

¹⁾ Messerleisten und invertierte Federleisten erfordern Codierleiste "M".

Codierleisten

Codierleisten Variante F

Federleisten B, C, D, E, H11, M, CD128, E160
 Invertierte Messerleisten Q, R, RD128, TE160

Für die Verwendung mit Federleisten oder invertierten Messerleisten gemäß DIN 41612 in einem 19"-Rack-Montagesystem.

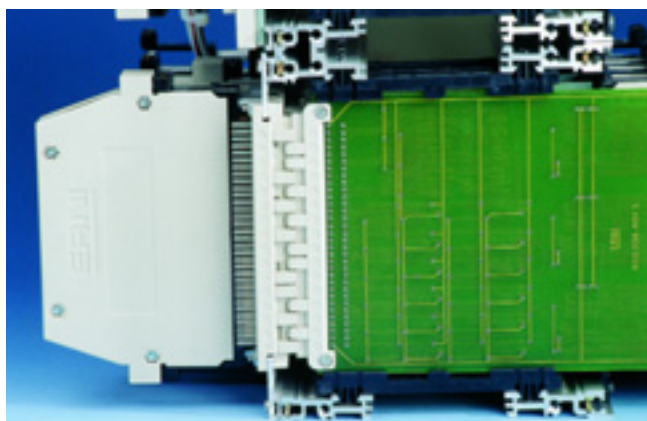

Codierleisten F montiert in einem 19"-Baugruppenträger

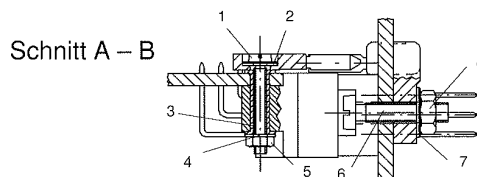
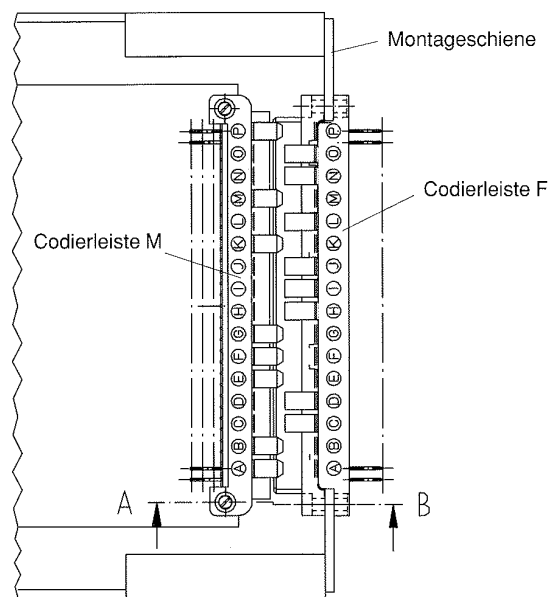

Siehe Tabelle Seite 195.

Codierleisten Variante FL

Federleisten B, C, D, E, H11, M, CD128, E160
 Invertierte Messerleisten Q, R, RD128, TE160

Für die Verwendung mit Federleisten oder invertierten Messerleisten gemäß DIN 41612 in einem Rückwand-Montagesystem.



Codierleisten FL montiert auf einer Rückwandplatine

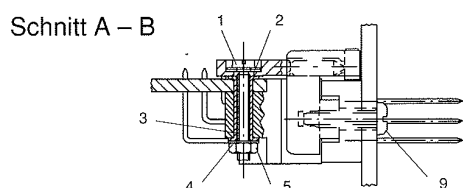
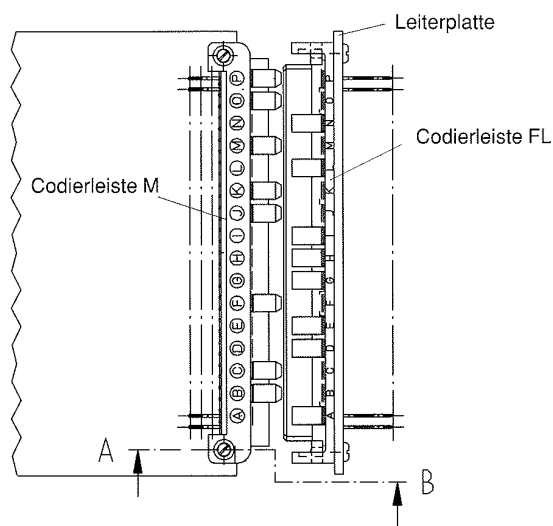

Siehe Tabelle Seite 195.

Codierleisten Variante UE

Federleisten B, C, D, E, M, CD128, E160
 Invertierte Messerleisten Q, R, RD128, TE160

Für die Verwendung mit Federleisten oder invertierten Messerleisten gemäß DIN 41612 in einem Rückwand-Montage-system zusammen mit Peripherie-Anschlüssen.



Codierleiste UE montiert auf einer Rückwandplatine mit Peripherieschnittstelle

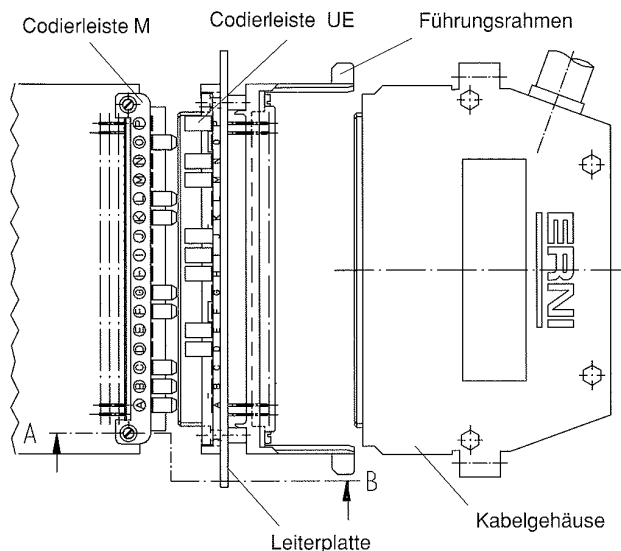

Schnitt A – B

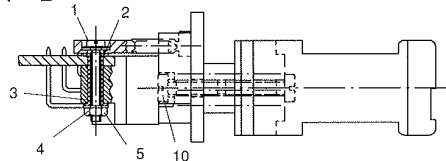

Siehe Tabelle Seite 195.

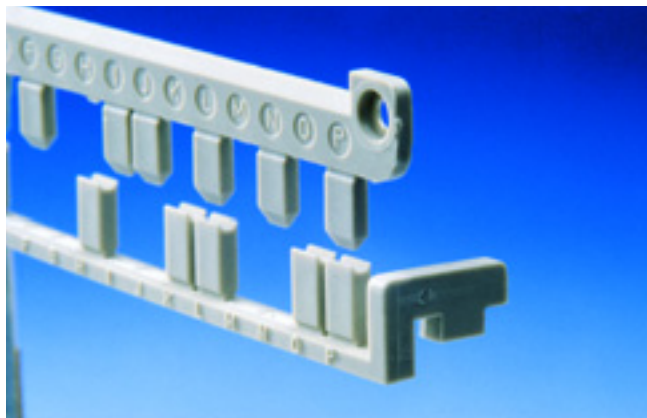



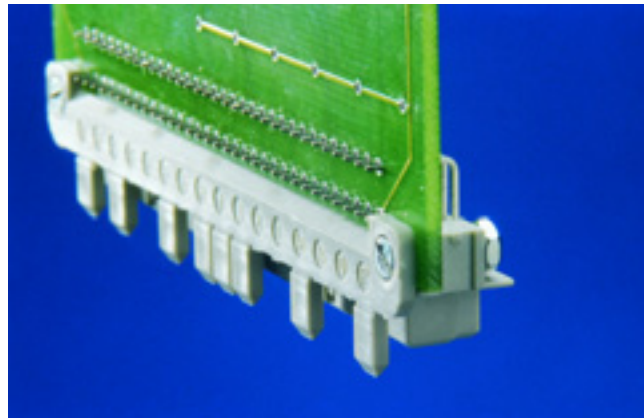

Für höhere Belastung ausgelegte Codierkeile auf der Codierleiste können einer Belastung von bis zu 250 N standhalten, auch wenn diese beim Zusammenstecken nicht ordnungsgemäß ausgerichtet werden.



Bei der Codierung des Steckmoduls wird immer die Codierleiste M verwendet. Die Codierkeile der Codierleiste M werden mit den Buchstaben A, B, C, . . . , P bezeichnet.

Bestellinformationen für Codierleisten

Beschreibung	Material	Bemerkungen	Artikelnummer
			
Codierleiste M Messerleisten B, C, D, E, H11, M, CD128, E160 Invertierte Federleisten Q, R, RD128, TE160	PBTP 30% GF	Codierleisten M sind nach dem Löten zu montieren.	083502
			
Codierleiste F Federleisten B, C, D, E, H11, M, CD128, E160 Invertierte Messerleisten Q, R, RD128, TE160	PBTP 30% GF	Die Codierleisten müssen mit dem Steckverbinder zusammengeschraubt oder -genietet werden. Es werden keine zusätzlichen Bohrungen benötigt.	083504
			
Codierleiste FL Federleisten B, C, D, E, H11, M, CD128, E160 Invertierte Messerleisten Q, R, RD128, TE160	PBTP 30% GF	Die Codierleisten müssen mit dem Steckverbinder zusammengeschraubt oder -genietet werden. Es werden keine zusätzlichen Bohrungen benötigt.	083506
			
Codierleiste UE Federleisten B, C, D, E, M, CD128, E160 Invertierte Messerleisten Q, R, RD128, TE160	PBTP 30% GF	Die Codierleisten müssen mit dem Steckverbinder zusammengeschraubt oder -genietet werden. Es werden keine zusätzlichen Bohrungen benötigt.	414705

Montagekleinteile für Codierleisten (nicht mit Codierleisten mitgeliefert)

Pos. ¹⁾	Beschreibung	Bauform	Pos. ¹⁾	Beschreibung	Bauform
1	Zylinderschraube	M 1,6 x 12 DIN 84	6	Zylinderschraube	M 2,5 x 12 DIN 84
2	Unterlegscheibe	A 1,8 DIN 125	7	Unterlegscheibe	2,7 DIN 125
3	Niet		8	Sechskantmutter	M 2,5 DIN 934
4	Federscheibe	A 1,7 DIN 137	9	Blechschrabe	B 2,2 x 9,5 DIN 84
5	Sechskantmutter	M 1,6 DIN 934	10	Zylinderschraube	M 2,5 x 10 DIN 84

¹⁾ Die Positionsnummern beziehen sich auf die Darstellungen auf den Seiten 193 und 194.

Codierkeile

Federleisten B/3, C/3, B/2, C/2, B, C, D, H11, H15, M, CD128, E160
Invertierte Federleisten Q/3, R/3, Q/2, R/2, P, Q, R, RD128, TE160



Die Codierkeile werden in an den Federleisten vorhandene Schlitz eingesetzt. Der entsprechende vorgekerbte Bereich der Messerleiste wird mit der Codierzange mit Vertiefungen versehen.

Die Anzahl der verfügbaren Codierkeilpositionen hängt von der Bauform und der Variante des Steckverbinders ab.

Um die Steckverbinderstabilität aufrechtzuerhalten, basiert die maximal empfohlene Anzahl der Codiermöglichkeiten auf der Verwendung lediglich der Hälfte der insgesamt verfügbaren Codierschlitz.

Die jeweilige Anzahl der Codiermöglichkeiten kann der Tabelle auf Seite 194 entnommen werden.

Das Codiersystem wird in einer sternförmigen Baugruppe mit vier Codierkeilen geliefert.

Bestellinformationen

Baugruppe mit vier Codierkeilen:

Federleisten
B/3, C/3, B/2, C/2, B, C, D, M, CD128, E160
Invertierte Federleisten
Q/3, R/3, Q/2, R/2, P, Q, R, RD128, TE160

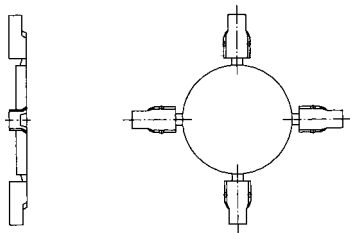

Artikelnummer: **033014**

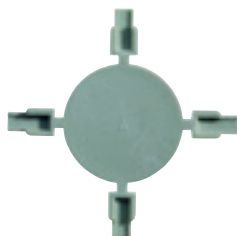

Baugruppe mit vier Codierkeilen:

Federleisten
H11, H15

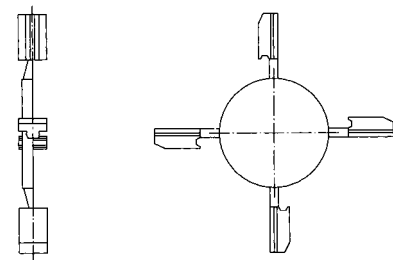

Artikelnummer: **434878**

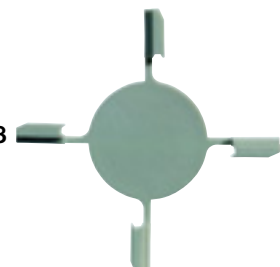

Codierzange

Zum Entfernen der Codierposition an der Messerleiste

Artikelnummer: **473270**



Codierstifte

Federleisten D, E, F, H15, H7/F24



Die Codierstifte werden mit einem Bestückungswerkzeug in vorgebohrte Bohrungen eingesetzt, die sich zwischen den Kontaktreihen auf der Federleiste befinden. An der Messerleiste müssen dann die entsprechenden Bohrungen gebohrt werden.

Vertiefungen an der Messerleiste ermöglichen die Ausrichtung zum Bohren der entsprechenden Bohrungen.

Codierhinweise

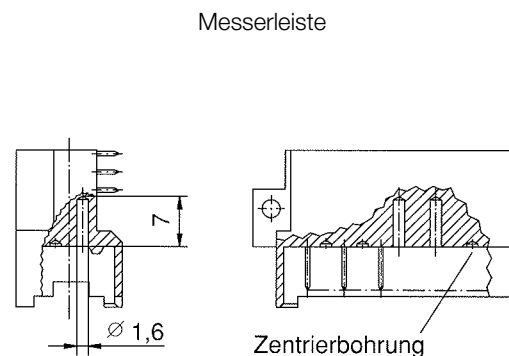
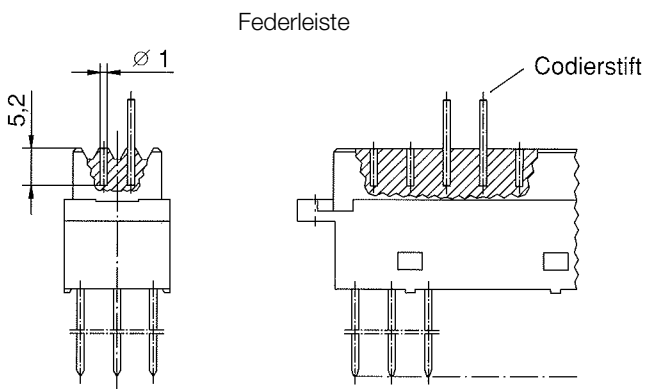

Geeignet für Bauformen D, E, F

Artikelnummer: **033007**

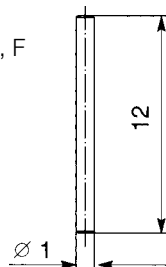

Geeignet für Bauformen H15, H7/F24

Artikelnummer: **424338**

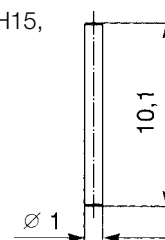

Codierwerkzeug

Zum Einsetzen der Codierstifte in die vorgebohrten Bohrungen an der Federleiste

Artikelnummer: **063007**

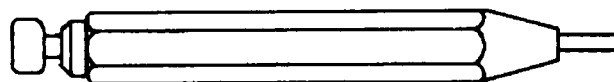

DIN 41612 / IEC 60603-2 Steckverbinder Anwendungen

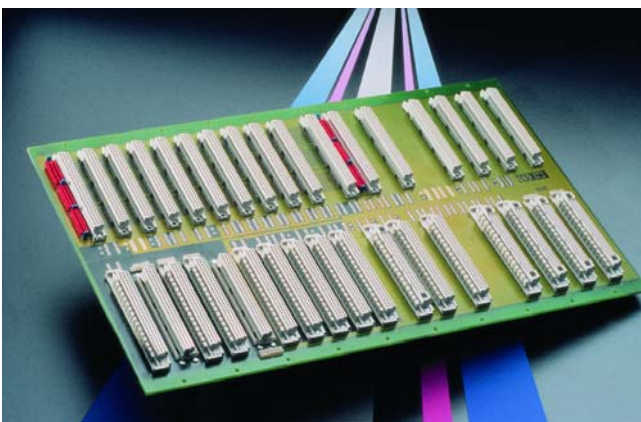
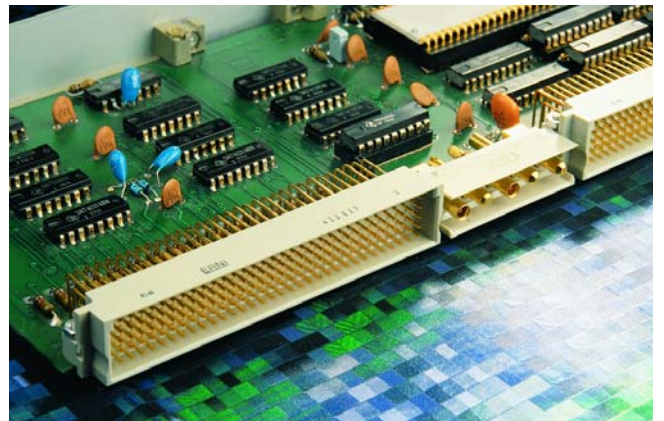
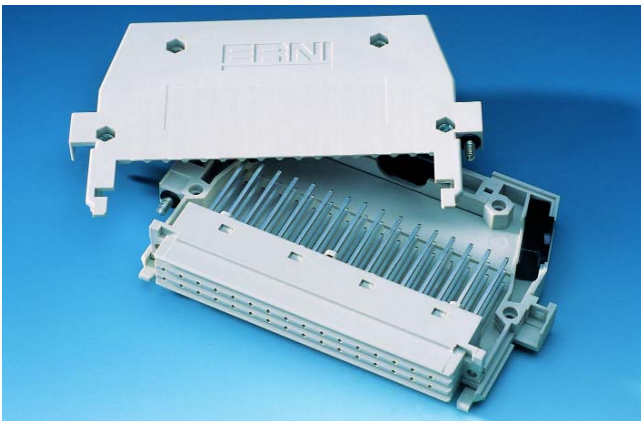
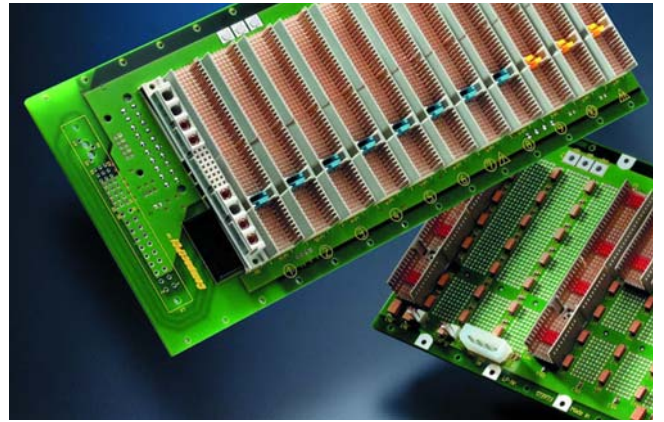

DIN 41612 / IEC 60603-2 Steckverbinder Anwendungen

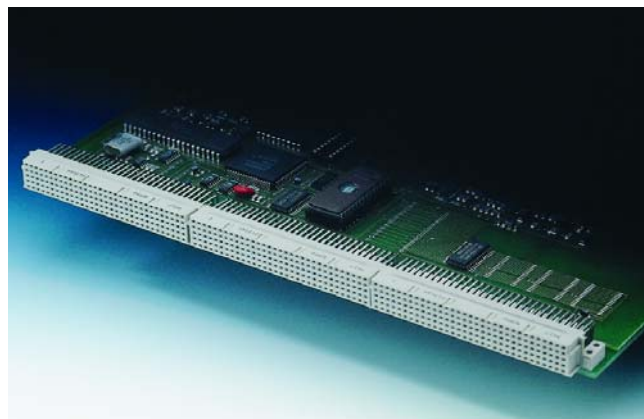
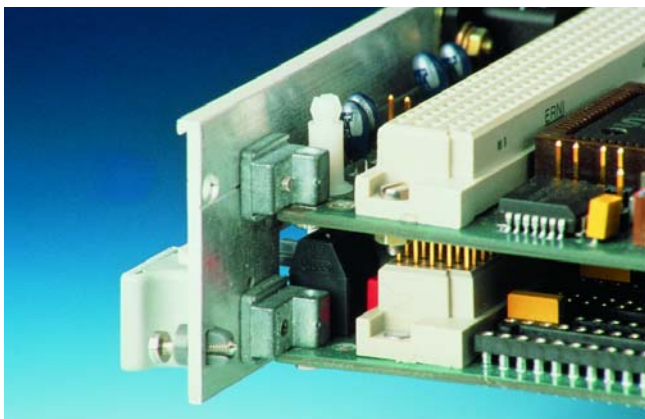



Artikelnummer	Seite	Artikelnummer	Seite
003382	142	013275	191
004177	141	013414	138
004289	128	013653	142
004362	62	013970	148
004413	54	014145	191
004427	134	014374	189
004483	45	014375	189
004484	88	023545	23
004485	88	023783	53
004498	45	023816	104
004500	91	024069	186
004777	116	024070	187
004778	116	024104	186
013025	134	024201	152
013026	141	033007	197
013058	116	033014	196
013071	122	033055	184
013073	122	033298	104
013074	122	033427	134
013096	116	033428	135
013130	23	033436	104
013131	52	033579	135
013132	52	033704	116
013133	30	034190	163
013134	62	034702	191
013135	27	034796	191
013136	58	034797	191
013154	110	034798	191
013155	122	034799	191
013156	113	034800	191
013157	125	034801	191
013160	122	034802	191
013161	122	043064	141
013164	122	043582	58
013166	125	043606	23
013167	125	044639	163
013171	110	053395	162
013172	110	053400	162
013174	110	053408	162
013175	110	053410	162
013178	110	053412	162
013183	113	054755	149
013184	113	054756	148
013254	52	063007	197



Artikelnummer	Seite	Artikelnummer	Seite
063046	142	154954	59
063048	142	154956	62
063049	142	154957	62
063277	88	154959	104
063300	138	154961	85
063357	149	154964	88
063358	148	154970	110
063465	141	154971	113
063515	55	164306	85
063795	52	164944	55
064312	162	194576	85
064583	191	194578	85
064584	191	204752	68
064585	191	214836	72
064586	191	220051	12
064708	191	220051	11
064709	191	220051	11
064710	191	220108	12
064711	191	220108	11
064712	191	220139	11
064713	191	220153	11
064714	191	220316	12
064715	191	220364	12
064716	191	220368	11
064717	191	220369	11
064728	191	220370	12
064729	191	220411	12
064755	162	220527	12
064757	162	220527	11
083502	195	220527	11
083504	195	220681	12
083506	195	220889	11
104552	52	220890	11
123211	162	220891	11
123589	62	220892	11
123601	59	220894	11
123717	58	220991	12
123751	53	223346	55
123905	182	223368	73
134581	55	223839	71
144705	55	224408	68
144708	91	224410	67
144710	88	224411	71
144713	104	224412	68



Artikelnummer	Seite	Artikelnummer	Seite
224470	72	244672	119
224471	71	244999	107
224473	73	254015	68
224474	73	254062	157
224475	73	254117	68
224476	73	254118	107
230032	12	254120	67
233226	168	254121	68
233230	168	254124	119
233232	168	254135	66
233233	168	254136	66
233234	168	254137	67
233235	168	254141	83
234062	188	254320	80
234063	188	254321	80
234064	188	254326	101
234065	188	254370	41
234066	188	254498	77
234067	188	254836	80
234069	66	254838	80
234432	70	254843	107
234516	68	254844	107
234647	76	254846	33
234712	83	254847	33
234713	83	254848	33
243246	169	254851	67
244126	67	254852	76
244139	95	254854	76
244265	69	254878	33
244268	67	254887	76
244294	67	254893	76
244295	68	254895	77
244296	69	254896	76
244297	69	254897	72
244298	69	254931	72
244299	69	254960	119
244300	70	254970	77
244301	71	254975	119
244302	71	254976	33
244303	71	254977	107
244304	72	254978	107
244305	72	254979	107
244306	72	254995	80
244307	72	284035	77



Artikelnummer	Seite	Artikelnummer	Seite
284082	70	284419	101
284134	68	284420	83
284135	68	284650	35
284136	76	284651	34
284164	34	284652	69
284165	35	284653	95
284166	35	284752	68
284167	38	284870	34
284168	38	284871	34
284169	41	284873	34
284170	71	284874	34
284171	76	284875	34
284172	77	284876	35
284173	80	284877	35
284174	77	284878	35
284175	77	284880	35
284176	80	284881	35
284177	33	284882	35
284178	33	284883	35
284179	33	284886	38
284180	107	284888	38
284181	107	284889	38
284182	107	284891	38
284183	107	284895	38
284184	119	284896	41
284185	119	284933	76
284258	94	284938	77
284259	94	284941	77
284260	94	284942	77
284261	94	284944	77
284262	94	284951	107
284263	94	284968	69
284264	94	284970	69
284269	95	284971	66
284270	95	284975	70
284272	88	284976	71
284308	72	284977	71
284313	119	284979	71
284318	80	284984	72
284319	38	284991	72
284323	76	294694	34
284324	98	294710	157
284325	98	294711	158
284418	41	294712	158



Artikelnummer	Seite	Artikelnummer	Seite
294716	101	354111	160
294721	49	354112	159
294722	49	354116	156
294728	157	354117	160
294730	160	354133	160
294732	156	354134	98
294733	157	354135	94
294736	156	354139	157
294737	157	354140	157
294738	76	354152	158
294740	156	354155	160
294742	67	354156	160
294743	156	354157	158
294863	101	354158	160
294927	49	354159	98
303284	144	354160	159
303484	144	354161	159
304221	84	354162	158
304225	84	354163	158
304421	84	354164	159
304425	84	354165	160
314404	149	354166	158
314425	149	354173	159
314447	149	354215	159
333139	191	354219	158
333139	183	354220	98
334203	144	354223	158
334210	84	354226	159
334211	84	354229	159
334214	84	354239	158
334215	84	354240	159
334403	144	354246	156
334410	84	354247	156
334411	84	354251	98
334414	84	354252	156
334415	84	354381	83
344234	150	354382	88
344265	150	354383	91
344434	150	354384	88
344451	150	354385	83
344465	150	354388	91
354108	159	354395	83
354109	160	354396	83
354110	160	354397	88



Artikelnummer	Seite	Artikelnummer	Seite
354399	83	414416	54
354400	83	414574	174
354406	88	414575	173
354418	83	414702	83
354972	128	414705	195
364104	49	414715	191
364366	156	414715	183
374849	156	424188	62
413168	174	424189	62
413169	173	424195	91
413170	175	424201	88
413171	179	424207	30
413172	179	424213	45
413173	180	424219	45
413637	174	424338	197
413638	173	424623	184
413640	179	424654	169
413852	27	424655	169
413853	27	424797	134
413858	58	424798	134
413859	58	424801	134
413864	59	424803	134
413865	59	424804	134
413971	191	424806	141
413971	183	424807	141
414068	184	424810	141
414082	184	424812	141
414219	191	424813	141
414219	183	433215	191
414327	76	433222	164
414377	24	433590	128
414378	24	433591	128
414379	24	434286	191
414380	24	434286	183
414401	53	434325	54
414403	53	434329	59
414404	53	434878	196
414406	54	471555	189
414407	54	471556	12
414409	54	471556	12
414410	54	471556	12
414412	54	471556	12
414413	54	471556	12
414415	54	471584	11



Artikelnummer	Seite	Artikelnummer	Seite
471584	11	471867	11
471590	11	471920	11
471591	11	471922	12
471592	11	471943	11
471597	12	473161	11
471606	12	473188	184
471608	12	473200	184
471628	12	473270	196
471629	12	473447	12
471630	12	473447	12
471631	12	473447	11
471632	12	473447	11
471633	12	473447	11
471634	12	473447	11
471637	12	473449	11
471638	12	533201	54
471640	12	533202	54
471677	11	533203	53
471684	11	533206	23
471684	11	533207	23
471684	11	533208	23
471694	11	533210	131
471694	11	533401	54
471694	11	533402	54
471710	12	533403	53
471710	12	533404	53
471729	12	533406	23
471729	12	533407	23
471729	12	533408	23
471729	12	533410	131
471787	11	533423	53
471791	11	593248	179
471793	12	593250	179
471793	12	593252	179
471836	11	593254	179
471837	11	593256	180
471839	11	593808	153
471855	12	593809	153
471855	11	593811	153
471855	11	593812	153
471867	11	593814	152
471867	11	593815	152
471867	11	593817	152
471867	11	593818	152



Artikelnummer	Seite	Artikelnummer	Seite
593927	45	594566	135
593928	45	594567	135
593933	45	594569	135
593934	45	594570	135
593952	45	594575	142
593964	45	594576	142
593990	148	594578	142
593991	148	594579	142
594056	27	594613	27
594096	131	594614	27
594157	153	594633	58
594159	153	594634	58
594160	153	594635	58
594162	152	594636	58
594163	152	594638	59
594165	152	594640	59
594166	152	594641	59
594168	163	594750	175
594170	163	594751	175
594172	163	594752	175
594174	163	594802	138
594176	163	913049	184
594178	163	913615	116
594180	163	913637	163
594182	163	913716	163
594184	164	913738	169
594207	162	913767	104
594209	162	914004	164
594211	162	354197	156
594213	162		
594215	162		
594219	164		
594220	164		
594221	163		
594223	163		
594225	163		
594227	163		
594229	163		
594231	163		
594233	164		
594343	138		
594400	59		
594470	182		
594491	148		



Member



VMEbus INTERNATIONAL TRADE ASSOCIATION





ERNI Electronics GmbH

Seestrasse 9
73099 Adelberg/Deutschland
Tel +49 71 66 50-0
Fax +49 71 66 50-282
info@erni.de

Europa Südamerika Afrika Japan

ERNI Electronics, Inc.

2201 Westwood Ave
Richmond, VA 23230/USA
Tel +1 804 228-4100
Fax +1 804 228-4099
info.usa@erni.com

Nordamerika Kanada Mexiko

ERNI Asia Holding Pte Ltd.

Blk 4008 Ang Mo Kio Avenue 10
#04-01/02 Techplace I
Singapore 569625
Tel +65 6 555 5885
Fax +65 6 555 5995
info@erni-asia.com

Asien

www.erni.com

© ERNI Electronics GmbH 2009 • Printed in Germany • Technische Änderungen vorbehalten.

ERNI[®], MicroStac[®], MicroSpeed[®], MiniBridge[®], MaxiBridge[®], ERmet[®], ERmet ZD[®], ERbic[®] und ERNIPRESS[®] sind in verschiedenen Ländern eingetragene oder angemeldete Marken der ERNI Electronics GmbH.