

NR 5 DAB V1\_06-13

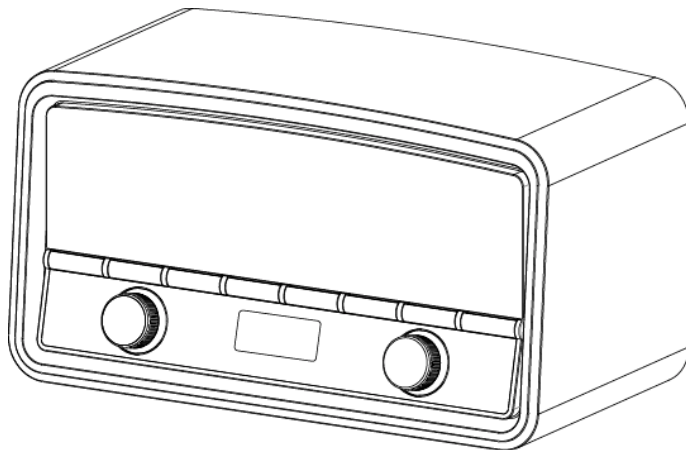

**Stereo**  
**DAB+/UKW-Radio**  
**NR 5 DAB**

**DAB+**

**Bedienungsanleitung**

---

## Das Vorwort

Diese Bedienungsanleitung hilft Ihnen beim

- bestimmungsgemäßen und
- sicheren

Gebrauch Ihres Radios, im folgenden Anlage oder Gerät genannt.

## Die Zielgruppe dieser Bedienungsanleitung

Die Bedienungsanleitung richtet sich an jede Person, die das Gerät

- aufstellt,
- bedient,
- reinigt
- oder entsorgt.

Namen der erwähnten Firmen, Institutionen oder Marken sind Warenzeichen oder eingetragene Warenzeichen der jeweiligen Inhaber.

Bluetooth is a registered trademark owned by Bluetooth SIG, Inc.

## Die Gestaltungsmerkmale dieser Bedienungsanleitung

Verschiedene Elemente der Bedienungsanleitung sind mit festgelegten Gestaltungsmerkmalen versehen. So können sie leicht feststellen, ob es sich um

normalen Text,

- Aufzählungen oder
- Handlungsschritte

handelt.

---

## Inhaltsverzeichnis

<b>Sicherheit und Aufstellen des Geräts</b> .....	<b>5</b>
Sicherheit .....	5
Umgang mit Batterien .....	8
<b>Die Beschreibung des Geräts</b> .....	<b>10</b>
Der Lieferumfang .....	10
Die besonderen Eigenschaften des Geräts .....	10
<b>Bedienelemente</b> .....	<b>11</b>
<b>Fernbedienung</b> .....	<b>13</b>
<b>Wie Sie das Gerät zum Betrieb vorbereiten</b> .....	<b>14</b>
Wie Sie den Antennenempfang verbessern.....	14
Wie Sie das Steckernetzteil anschließen .....	14
Wie Sie eine externe Tonquelle anschließen .....	15
Wie Sie einen Kopfhörer benutzen .....	15
Wie Sie die Batterien einlegen .....	16
Was ist Bluetooth .....	17
<b>Wie Sie allgemeine Geräte-Funktionen bedienen</b> ....	<b>18</b>
Wie Sie das Gerät einschalten .....	18
Wie Sie die Quelle einstellen .....	18
Wie Sie die Lautstärke einstellen .....	18
Eco-Standby-Modus.....	19
Allgemeine Bedienung .....	19
Wie Sie die Sprache einstellen .....	19
Wie Sie das Gerät ausschalten .....	19

<b>Bluetooth-Modus</b> .....	<b>20</b>
Gerät per Bluetooth verbinden.....	20
Ein Gerät pairen:.....	20
Ein neues Gerät pairen:.....	20
Bedienung im Modus BLUETOOTH .....	20
Eingehender Ruf bei Smartphones.....	20
Die DAB-Funktion .....	21
Was ist DAB+ .....	21
<b>Wie Sie das Gerät im DAB-Modus bedienen</b> .....	<b>22</b>
Wie Sie einen Suchlauf bei DAB durchführen .....	22
Manuelle Senderwahl / Tuning bei DAB .....	23
Wie Sie DAB-Sender speichern.....	23
Wie Sie die Datenkompression DRC einstellen.....	24
DAB: Inaktive Sender löschen .....	24
Wie Sie Informationen einblenden.....	24
<b>Wie Sie das Gerät im UKW-Modus bedienen</b> .....	<b>25</b>
Wie Sie einen UKW/FM-Sender einstellen .....	25
Wie Sie UKW-Sender speichern.....	26
Wie Sie Mono/Stereo einstellen.....	26
<b>Wie Sie System-Einstellungen vornehmen</b> .....	<b>27</b>
Wie Sie die Displaybeleuchtung einstellen .....	27
Wie Sie den Equalizer einstellen .....	27
Wie Sie die Software-Version finden .....	27
Wie Sie die Displayanzeigen aufrufen .....	28
Wie Sie das Gerät auf Werkseinstellung zurücksetzen .....	28

<b>Wie Sie Uhrzeit und Weckzeit einstellen.....</b>	<b>29</b>
Wie Sie die Uhrzeit manuell einstellen .....	29
Wie Sie die Weckzeit einstellen .....	29
Wecker nach Alarm ausschalten.....	31
Wecker ein-/ausschalten .....	31
Wie Sie die SLEEP-Funktion benutzen.....	31

<b>Wie Sie das Gerät reinigen .....</b>	<b>32</b>
<b>Wie Sie Fehler beseitigen .....</b>	<b>32</b>
<b>Technische Daten .....</b>	<b>35</b>
<b>Entsorgungshinweise .....</b>	<b>36</b>

# Sicherheit und Aufstellen des Geräts

Lesen Sie bitte alle Sicherheitshinweise sorgfältig durch und bewahren Sie diese für spätere Fragen auf. Befolgen Sie immer alle Warnungen und Hinweise in dieser Bedienungsanleitung und auf der Rückseite des Geräts.



## Sicherheit

### Vorsicht im Umgang mit dem Netzadapter!

- Das Gerät darf nur an eine Netzspannung von 100 - 240 V~, 50/60 Hz angeschlossen werden. Versuchen Sie niemals, das Gerät mit einer anderen Spannung zu betreiben.
  - Schließen Sie das Gerät nur an eine vorschriftsmäßig installierte und geerdete Netzsteckdose an. Die Netzspannung muss mit den Angaben auf dem Typenschild des Gerätes übereinstimmen.
  - Verwenden Sie nur das mitgelieferte Netzteil.
  - Der Netzstecker darf erst angeschlossen werden, nachdem die Installation vorschriftsmäßig beendet ist.
  - Wenn das Netzkabel defekt ist bzw. wenn das Gerät sonstige Schäden aufweist, darf es nicht in Betrieb genommen werden.
- Beim Abziehen des Netzteils von der Steckdose am Stecker ziehen - nicht am Kabel.
  - Um Feuergefahr und die Gefahr eines elektrischen Schlages zu vermeiden, setzen Sie das Gerät weder Regen noch sonstiger Feuchtigkeit aus.
  - Nehmen Sie das Gerät nicht in der Nähe von Bädewannen, Swimmingpools oder spritzendem Wasser in Betrieb.
  - Stellen Sie keine Behälter mit Flüssigkeit, z.B. Blumenvasen, auf das Gerät. Diese könnten umfallen, und die auslaufende Flüssigkeit kann zu erheblicher Beschädigung bzw. zum Risiko eines elektrischen Schlages führen.
  - Sollten Fremdkörper oder Flüssigkeit in das Gerät gelangen, ziehen Sie sofort den Netzstecker aus der Steckdose. Lassen Sie das Gerät von qualifiziertem Fachpersonal überprüfen, bevor Sie es wieder in Betrieb nehmen. Andernfalls besteht die Gefahr eines elektrischen Schlags.
  - Öffnen Sie nicht das Gehäuse. Andernfalls besteht die Gefahr eines elektrischen Schlags.
  - Versuchen Sie niemals ein defektes Gerät selbst zu reparieren. Wenden Sie sich immer an eine unserer Kundendienststellen.

- Öffnen Sie das Gerät auf keinen Fall – dies darf nur der Fachmann.



- Fremdkörper, z.B. Nadeln, Münzen, etc., dürfen nicht in das Innere des Gerätes fallen.
- Es dürfen keine offenen Brandquellen, wie z.B. brennende Kerzen auf das Gerät gestellt werden.
- Lassen Sie Kinder niemals unbeaufsichtigt dieses Gerät benutzen.
- Überlassen Sie Wartungsarbeiten stets qualifiziertem Fachpersonal. Andernfalls gefährden Sie sich und andere.
- Die Anschlusskontakte auf der Geräterückseite nicht mit metallischen Gegenständen oder den Fingern berühren. Die Folge können Kurzschlüsse sein.
- Das Gerät bleibt auch in ausgeschaltetem Zustand Standby mit dem Stromnetz verbunden. Ziehen Sie den Stecker des Netzteils aus der Steckdose, falls Sie das Gerät über einen längeren Zeitraum nicht benutzen. Ziehen Sie nur am Netzstecker.
- Hören Sie Musik nicht mit großer Lautstärke. Dies kann zu bleibenden Gehörschäden führen.
- Dieses Gerät ist nicht dafür bestimmt, durch Personen (einschließlich Kinder) mit eingeschränkten physischen, sensorischen oder geistigen Fähigkeiten oder mangels Erfahrung und/oder mangels Wissen

benutzt zu werden, es sei denn, sie werden durch eine für ihre Sicherheit zuständige Person beaufsichtigt oder erhalten von ihr Anweisungen, wie das Gerät zu benutzen ist.

- Kinder müssen beaufsichtigt werden, um sicherzustellen, dass sie nicht mit dem Gerät spielen.
- Es ist verboten Umbauten am Gerät vorzunehmen.
- Beschädigte Geräte bzw. beschädigte Zubehörteile dürfen nicht mehr verwendet werden.

### Aufstellen des Gerätes

- Stellen Sie das Gerät auf einen festen, sicheren und horizontalen Untergrund. Sorgen Sie für gute Belüftung.
- Stellen Sie das Gerät nicht auf weiche Oberflächen wie Teppiche, Decken oder in der Nähe von Gardinen und Wandbehängen auf. Die notwendige Luftzirkulation kann dadurch unterbrochen werden. Dies könnte möglicherweise zu einem Gerätebrand führen.
- Das Gerät nicht durch Gardinen, Decken oder Zierungen verdecken.
- Stellen Sie das Gerät nicht in der Nähe von Wärmequellen wie Heizkörpern auf. Vermeiden Sie direkte Sonneneinstrahlungen und Orte mit außergewöhnlich viel Staub.
- Beachten Sie, dass die Gerätefüße u.U. farbige Abdrücke auf bestimmten Möbeloberflächen hinterlassen.

- sen könnten. Verwenden Sie einen Schutz zwischen Ihren Möbeln und dem Gerät.
- Der Standort darf nicht in Räumen mit hoher Luftfeuchtigkeit, z.B. Küche oder Sauna, gewählt werden, da Niederschläge von Kondenswasser zur Beschädigung des Gerätes führen können.
  - Das Gerät ist für die Verwendung in trockener Umgebung und in gemäßigttem Klima vorgesehen und darf nicht Tropf- oder Spritzwasser ausgesetzt werden.
  - Sie dürfen das Gerät nur in waagerechter Position betreiben. Nicht im Freien verwenden!
  - Halten Sie das Gerät von Geräten fern, die starke Magnetfelder erzeugen.
  - Bei Verwendung von Energiesparlampen in unmittelbarer Nähe kann ggf. die Funktion des Gerätes beeinträchtigt werden.
  - Stellen Sie keine schweren Gegenstände auf das Gerät.
  - Legen Sie eine rutschfeste Unterlage unter die Gerätefüße, um Abdrücke auf Möbeloberflächen zu vermeiden.
  - Wenn Sie das Gerät von einer kalten in eine warme Umgebung bringen, kann sich im Inneren des Gerätes Feuchtigkeit niederschlagen. Warten Sie in diesem Fall etwa eine Stunde, bevor Sie es in Betrieb nehmen.
  - Stellen Sie sicher, dass das Netzkabel oder der Stecker immer leicht zugänglich sind, sodass Sie das Gerät schnell von der Stromversorgung trennen können! Verlegen Sie das Netzkabel so, dass niemand darüber stolpern kann.
  - Die Steckdose sollte möglichst nah am Gerät sein.
  - Zur Netzverbindung Netzstecker vollständig in die Steckdose stecken.
  - Verwenden Sie einen geeigneten, leicht zugänglichen Netzanschluss und vermeiden Sie die Verwendung von Mehrfachsteckdosen!
  - Netzteil bzw. Stecker nicht mit nassen Händen anfassen, Gefahr eines elektrischen Schlages!
  - Bei Störungen oder Rauch- und Geruchsbildung aus dem Gehäuse sofort Netzstecker aus der Steckdose ziehen!
  - Ziehen Sie vor Ausbruch eines Gewitters den Netzstecker aus der Steckdose.
  - Wenn das Gerät längere Zeit nicht benutzt wird, z.B. vor Antritt einer längeren Reise, ziehen Sie den Netzstecker aus der Steckdose.
  - Zu hohe Lautstärke, besonders bei Kopfhörern, kann zu Gehörschäden führen.

## Bestimmungsgemäßer Gebrauch

Dieses Gerät ist nur zum Gebrauch in geschlossenen Räumen zum Radio hören bestimmt. Eine andere oder darüber hinausgehende Benutzung gilt als nicht bestimmungsgemäß.

Das Gerät ist für den privaten Gebrauch konzipiert und nicht für gewerbliche Zwecke geeignet.

## Umgang mit Batterien

- Achten Sie darauf, dass Batterien nicht in die Hände von Kindern gelangen. Kinder könnten Batterien in den Mund nehmen und verschlucken. Dies kann zu ernsthaften Gesundheitsschäden führen. Bewahren Sie deshalb Batterien und Fernbedienung für Kleinkinder unerreichbar auf. In diesem Fall sofort einen Arzt aufsuchen!
- Normale Batterien dürfen nicht geladen, mit anderen Mitteln reaktiviert, nicht auseinandergenommen, erhitzt oder ins offene Feuer geworfen werden (**Explosionsgefahr!**).
- Wechseln Sie schwächer werdende Batterien rechtzeitig aus. Batteriekontakte und Gerätekontakte vor dem Einlegen reinigen.
- Wechseln Sie immer alle Batterien gleichzeitig aus und verwenden Sie Batterien des gleichen Typs.
- Bei falsch eingelegter Batterie besteht **Explosionsgefahr!**
- Versuchen Sie nicht, die Batterie wiederaufzuladen, auseinander zu nehmen, auf eine Temperatur von über 100°C zu erhitzen oder zu verbrennen.
- Entsorgen Sie verbrauchte Batterien sofort. Ersetzen Sie Batterien nur durch Batterien des richtigen Typs und der richtigen Modellnummer



### Vorsicht!

- Batterien keinen extremen Bedingungen aussetzen. Nicht auf Heizkörpern ablegen, nicht direkter Sonnenstrahlung aussetzen!
- Ausgelaufene oder beschädigte Batterien können bei Berührung mit der Haut Verätzungen verursachen. Benutzen Sie in diesem Fall geeignete Schutzhandschuhe. Reinigen Sie das Batteriefach mit einem trockenen Tuch.

### Wichtiger Hinweis zur Entsorgung:

Batterien können Giftstoffe enthalten, die die Gesundheit und die Umwelt schädigen.

- Batterien unterliegen der Europäischen Richtlinie 2006/66/EG. Diese dürfen nicht mit dem normalen Hausmüll entsorgt werden.
- Bitte informieren Sie sich über die örtlichen Bestimmungen zu gesonderten Entsorgung von Batterien, da durch die korrekte Entsorgung Umwelt und Menschen vor möglichen negativen Folgen geschützt werden.

Dieses Zeichen finden Sie auf schadstoffhaltigen Batterien:



## Die Beschreibung des Geräts

### Der Lieferumfang

Bitte stellen Sie sicher, dass alle nachfolgend aufgeführten Zubehörteile vorhanden sind:

- DAB+Radio-Gerät,
- Fernbedienung (Batterien im Lieferumfang)
- Netzteil,
- diese Bedienungsanleitung.

### Die besonderen Eigenschaften des Geräts

- Mit dem Digital-Radio steht ein neues Format zur Verfügung, durch welches man kristallklaren Sound ohne Rauschen und Knistern hören kann.
- Das Gerät besitzt ein LCD-Display mit einstellbarer Helligkeit.

- Das Radio empfängt auf den Frequenzen UKW 87,5–108 MHz (analog) und DAB+ 174–240 MHz (digital).
- Das Gerät verfügt über je 10 Senderspeicherplätze.
- Wenn ein Sender gefunden bzw. eingestellt ist, wird die Uhrzeit und das Datum automatisch über das DAB-Signal eingestellt.
- Das Gerät verfügt über eine Zeitanzeige und Datumsanzeige sowie eine Weckfunktion.
- Das Gerät besitzt einen Kopfhörer-Anschluss sowie einen Anschluss für eine externe Quelle.
- Uhrzeit, Weckzeit und die gespeicherten Radiosender werden bei Netzausfall gespeichert.
- Das Gerät dient als Lautsprecher für Bluetooth-fähige Geräte. Damit können Sie Ihr Smartphone oder den Tablet-PC zu einem kabellosen Soundsystem erweitern. Zur Wiedergabe benötigen Sie z.B. ein Bluetooth-fähiges Smartphone.

# Bedienelemente

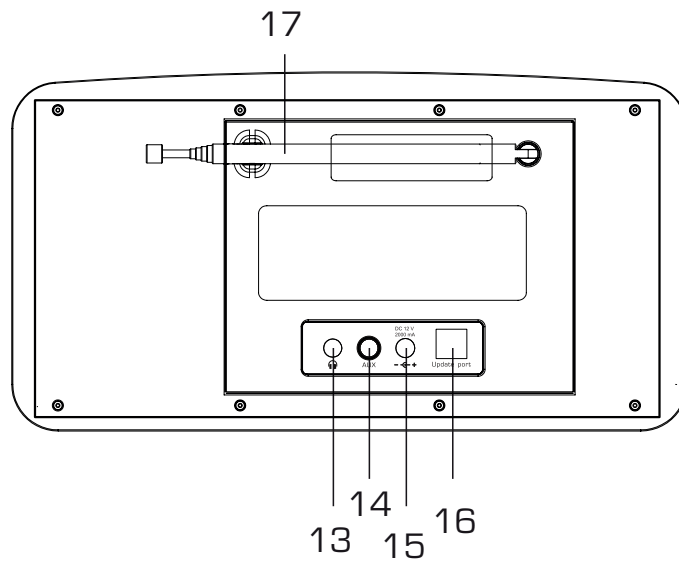
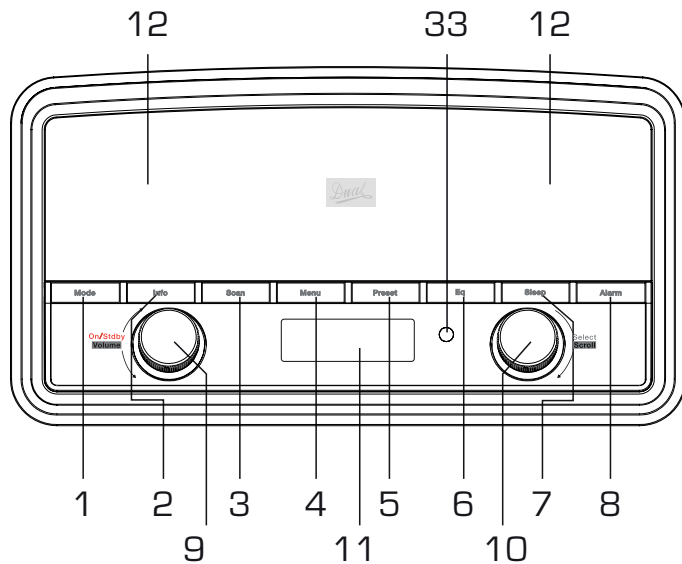

## Bedienelemente

1	Mode	Wahlschalter Digitalradio DAB, UKW, Bluetooth, AUX
2	Info	Informationen einblenden
3	Scan	<b>DAB, UKW:</b> automatische Sendersuche
4	Menu	Menü öffnen, schließen; Im Menü zurück
5	Preset	Programmierte Sender, PRESETs aufrufen (Taste drücken) bzw. speichern (Taste drücken und halten)
6	Eq	Equalizer-Klangeinstellung
7	Sleep	Einschlaffunktion SLEEP
8	Alarm	Weckfunktion einstellen
9	On/Stdby Volume	Drehen: Lautstärkeregler Drücken: Einschalten, Ausschalten des Geräts (Standby) Wecker ausschalten

10	Select Scroll	Drehen: - DAB: Sender wählen - UKW: Frequenz einstellen - in Menüs navigieren Drücken: - Option im Menü bestätigen - Auswahl aktivieren - Snooze-Funktion bei Alarm
11	Display	LCD-Display
12		Lautsprecher
33		Fernbedienungsempfänger
<b>Rückseite</b>		
13		Kopfhöreranschluss 3,5 mm Klinkenstecker
14	AUX	Anschluss externe Quelle 3,5 mm Klinkenstecker
15	DC 12V 	Anschluss Netzteil, 12V, 2000 mA
16	UPDATE PORT	Service-Anschluss (nur für Techniker)
17		DAB/UKW-Teleskopantenne
-		Typenschild (Rückseite)

## Fernbedienung

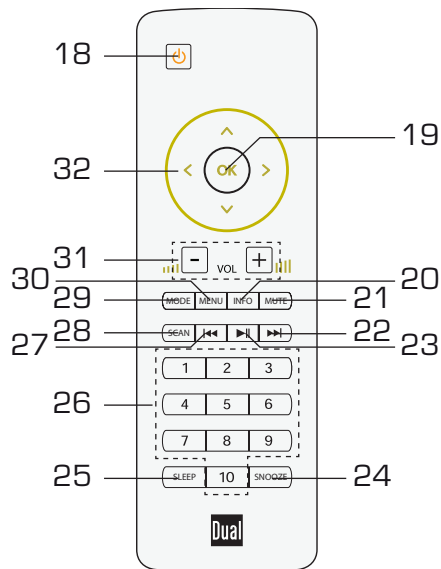

18		Einschalten, Ausschalten des Geräts (Standby)
19	OK	Option im Menü bestätigen, Auswahl aktivieren
20	INFO	Informationen einblenden

21	MUTE	Stummschaltung
22		Titelwahl, Suchlauf Bluetooth
23		PLAY/PAUSE Bluetooth
24	SNOOZE	Schlummer-Funktion SNOOZE
25	SLEEP	Einschlaffunktion SLEEP
26	1 ... 10	PRESETs aufrufen (Taste drücken) bzw. speichern (Taste drücken und halten)
27		Titelwahl, Suchlauf Bluetooth
28	SCAN	<b>DAB, UKW:</b> automatische Sendersuche
29	MODE	Wahlschalter Digitalradio DAB, Analogradio FM, AUX
30	MENU	Menü öffnen, schließen; Im Menü zurück
31	-VOL+	Lautstärkereger
32		Pfeiltasten: in Menüs navigieren

## Wie Sie das Gerät zum Betrieb vorbereiten

### Wie Sie den Antennenempfang verbessern

Die Anzahl und Qualität der zu empfangenden Sender hängt von den Empfangsverhältnissen am Aufstellort ab. Mit der DAB-/UKW-Teleskopantenne 17 kann ein ausgezeichneter Empfang erzielt werden. Diese Antenne muss in voller Länge auf den günstigsten Empfang ausgerichtet werden.

#### Hinweis:

Für den Empfang von Digitalradiostationen (DAB-Betrieb) sollte die Teleskopantenne 17 unbedingt in der vollen Länge positioniert werden.

#### Bei Problemen:

- ➔ Prüfen Sie ggf. die Signalstärke, siehe S. 24.
- ➔ Verändern Sie den Standort und führen Sie einen Suchlauf durch, siehe S. 22.

Die Signalstärkeanzeige hilft Ihnen, die Antenne korrekt auszurichten bzw. den optimalen Standort für Ihr DAB-Radio zu finden.

Die Balkenaussteuerung zeigt die aktuelle Signalstärke.

- ➔ Verändern Sie bei schlechtem Empfang die Antennenausrichtung bzw. den Radiostandort. Die Aussteuerung der Balken sollte zunehmen.

### Wie Sie das Steckernetzteil anschließen

Schließen Sie das Gerät an das Stromnetz (100-240 V~, 50/60 Hz) an.



- ➔ Zur Stromversorgung zuerst das Kabel des Netzteils in die Buchse 15 (DC 12V) am Gerät und dann den Netzstecker in die Steckdose stecken.

#### Hinweis:

Verwenden Sie nur das mitgelieferte Netzteil!

- ➔ Vergewissern Sie sich, dass die Betriebsspannung des Netzteils mit der örtlichen Netzspannung übereinstimmt, bevor Sie es in die Steckdose stecken.

#### Hinweis:

- ➔ Ziehen Sie bei Nichtverwendung den Netzstecker aus der Steckdose. Ziehen Sie am Netzstecker und nicht am Kabel. Ziehen Sie vor Ausbruch eines Gewitters den Netzstecker aus der Steckdose. Wenn das Gerät längere Zeit nicht benutzt wird, z.B. vor

Antritt einer längeren Reise, ziehen Sie den Netzstecker.

- Die beim Betrieb entstehende Wärme muss durch ausreichende Luftzirkulation abgeführt werden. Deshalb darf das Gerät nicht abgedeckt oder in einem geschlossenen Schrank untergebracht werden. Sorgen Sie für einen Freiraum von mindestens 10 cm um das Gerät.

#### **Hinweis:**

- Nach einem Stromausfall wird möglicherweise **nicht** die korrekte Uhrzeit angezeigt.

#### **Vorsicht!**

- Netzanschluss erst nach Fertigstellung sämtlicher Anschlüsse herstellen! Beachten Sie die Angaben auf dem Typenschild.
- Wenn das Gerät an die Netzspannung angeschlossen ist, sind aufgrund der Standby-Funktion Teile des Gerätes in Betrieb.
- Um das Gerät ganz auszuschalten, muss der Netzstecker gezogen werden.

## **Wie Sie eine externe Tonquelle anschließen**

Sie können den Ton eines externen Gerätes (z. B. MP3-Player) über den Lautsprecher des Gerätes wiedergeben.

- Schließen Sie ein Audiokabel (3,5 mm Klinke) des Audioausgangs Ihres externen Gerätes an den AUX-Anschluss 14 an.
- Wählen Sie mit MODE 1, 29 die Betriebsart AUX MODUS.
- Regeln Sie die Lautstärke am Gerät sowie am angeschlossenen externen Gerät.

## **Wie Sie einen Kopfhörer benutzen**



### **Gehörschäden!**

Hören Sie Radio nicht mit großer Lautstärke über Kopfhörer. Dies kann zu bleibenden Gehörschäden führen. Regeln Sie vor der Verwendung von Kopfhörern die Gerätelautstärke auf minimale Lautstärke.

Wenn Sie einen Kopfhörer (nicht im Lieferumfang) anschließen, sind die Lautsprecher stumm geschaltet.

- ➔ Verwenden Sie nur Kopfhörer mit 3,5 Millimeter Klinkestecker.
- ➔ Stecken Sie den Stecker des Kopfhörers in die Kopfhörer-Buchse 13 des Geräts.

Die Klangwiedergabe erfolgt jetzt ausschließlich über den Kopfhörer in Stereo.

- ➔ Wenn Sie wieder über die Lautsprecher hören möchten, ziehen Sie den Stecker des Kopfhörers aus der Kopfhörer-Buchse des Geräts.

## Wie Sie die Batterien einlegen

- ➔ Zum Betrieb der Fernbedienung benötigen Sie zwei alkalische Batterien, Typ MICRO, 1,5 V, LR3/AAA (im Lieferumfang enthalten). Achten Sie beim Einlegen auf die richtige Polung.
- ➔ Schließen Sie den Batteriefachdeckel wieder sorgfältig, so dass die Haltetaschen des Deckels im Gehäuse einrasten.

### Hinweis:

- Wird die Fernbedienung längere Zeit nicht benutzt, sollten die Batterien herausgenommen werden. Andernfalls kann die Fernbedienung durch Auslaufen der Batterien beschädigt werden.
- Nimmt die Reichweite der Fernbedienung ab, sollten die Batterien gegen neue ausgetauscht werden.
- Es sollte darauf geachtet werden, nur Batterien oder Akkus gleichen Typs zu verwenden. Verwenden Sie niemals gleichzeitig alte und neue Batterien.
- Verwenden Sie auslaufgeschützte Batterien!
- Legen Sie die Fernbedienung nicht an extrem heißen oder sehr feuchten Stellen ab.

Bei Bedienung des Gerätes mit der Fernbedienung ist folgendes zu beachten:

- ➔ Die Fernbedienung (Sender) auf den Empfänger 33 am Gerät richten.
- ➔ Es muss Sichtverbindung zwischen Sender und Empfänger gewährleistet sein.
- ➔ Nimmt die Reichweite der Fernbedienung ab, sollten die Batterien gegen neue ausgetauscht werden.

### Wichtiger Hinweis zur Entsorgung:

Batterien können Giftstoffe enthalten, die die Umwelt schädigen.

- ➔ Entsorgen Sie die Batterien deshalb unbedingt entsprechend der geltenden gesetzlichen Bestimmungen.



gen. Werfen Sie die Batterien niemals in den normalen Hausmüll.

**Hinweis:**

Wird die Fernbedienung längere Zeit nicht benutzt, sollte die Batterie herausgenommen werden. Andernfalls kann die Fernbedienung durch Auslaufen der Batterie beschädigt werden.

Nimmt die Reichweite der Fernbedienung ab, sollten die Batterien gegen neue ausgewechselt werden.

## Was ist Bluetooth

Bluetooth ist eine Funk-Verbindung über kurze Distanzen. Ein Bluetooth-Gerät kann Störungen erzeugen oder falsch funktionieren, wenn:

- das Empfangs-/Sendesystem eines Bluetooth-Geräts oder der Haupteinheit mit einem Körperteil berührt wird,
- die Funkübertragung durch Wände, Ecken oder Bürotrennwände behindert wird,
- Interferenzen mit Geräten auftreten, welche dasselbe Frequenzband verwenden, wie medizinische Geräte, Mikrowellenherde oder Funknetzwerke.

## Wie Sie allgemeine Geräte-Funktionen bedienen

### Wie Sie das Gerät einschalten

- ➔ Ziehen Sie **vor** der Verwendung des Gerätes die Teleskopantenne 17 auf **volle Länge** aus.
- ➔ Drücken Sie On/Stdby 9 bzw. die Taste  18, das Gerät wird eingeschaltet.
- ➔ In STANDBY ist das Gerät ausgeschaltet aber bei Verwendung des Steckernetzteils mit dem Stromnetz verbunden.

#### Hinweis:

Nach dem erstmaligen Einschalten ist das Gerät im DAB-Radiobetrieb. Das Gerät führt automatisch einen Sendersuchlauf durch. Während des Suchlaufs zeigt die Displayinformation den Fortschritt an sowie die Anzahl der gefundenen Digitalradio-Stationen.

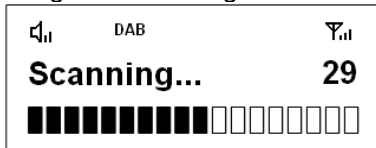

Nach Beendigung des Sendersuchlaufs wird die erste Station in alphanumerischer Reihenfolge wiedergegeben.

#### Hinweis:

Falls keine Sender gefunden wurden, konnte kein Signal empfangen werden.

- ➔ Verändern Sie dann den Standort des Gerätes und führen Sie den Sendersuchlauf erneut durch.
- ➔ Überprüfen Sie ggf. die Signalstärke, siehe S. 24.

### Wie Sie die Quelle einstellen

- ➔ Drücken Sie die Taste MODE 1, 29 wiederholt, um zur gewünschten Quelle zu schalten:
  - DAB-Modus: Digitalradio
  - FM-Modus: UKW-Radio
  - AUX-Eingang: externe Quelle
  - Bluetooth-Modus: Wiedergabe einer BT-Quelle über den Lautsprecher

### Wie Sie die Lautstärke einstellen

- ➔ Drehen Sie VOLUME 9, um die gewünschte Lautstärke einzustellen.
  - Im Uhrzeigersinn drehen – lauter,
  - Gegen den Uhrzeigersinn drehen – leiser.
- ➔ Drücken Sie –VOL+ 31.

## Eco-Standby-Modus

Das Gerät schaltet sich nach einiger Zeit ohne Wiedergabe bzw. ohne Signal automatisch in Standby.





- Drücken Sie die Taste  18, um das Gerät wieder einzuschalten. Bzw. On/Stdby 9.

## Allgemeine Bedienung

Sie können die Einstellungen sowohl mit den Tasten am Gerät wie auch mit der Fernbedienung vornehmen. Identische Beschriftung auf Fernbedienung und Gerät bedeutet identische Funktionen. Die Beschreibung der Bedienung erfolgt **in der Regel** anhand der Fernbedienungstasten.

### Hinweis:

Eine Besonderheit stellt der Regler **Select Scroll** 10 am Gerät dar.

- Mit diesem können Sie durch Drehen im Menü navigieren bzw. Einstellungen oder Sender auswählen und diese dann durch Drücken des Reglers bestätigen und übernehmen, aktivieren.
- Bei der Fernbedienung: mit     32 navigieren und Einstellung mit OK 19 übernehmen.

## Wie Sie die Sprache einstellen

### Am Gerät:

- Drücken Sie die Taste MENU 4 und wählen Sie durch Drehen von Select Scroll 10 **< Sprache >**. Bestätigen Sie jeweils durch Drücken von Select Scroll 10.
- Wählen Sie durch Drehen von Select Scroll 10 die Sprache und bestätigen Sie durch Drücken von Select Scroll 10.



### An der Fernbedienung:

- Drücken Sie die Taste MENU 30 und wählen Sie mit den Pfeiltasten 32 **< Sprache >**. Bestätigen Sie mit OK 19.
- Wählen Sie mit den Pfeiltasten 32 die Sprache und bestätigen Sie mit OK 19.



## Wie Sie das Gerät ausschalten

- Um das Radio in Standby zu schalten, Taste  18 drücken. Bzw. On/Stdby 9.
- In dieser Stellung ist das Gerät ausgeschaltet aber bei Verwendung des Steckernetzteils mit dem Stromnetz verbunden. Die Zeit erscheint im Display.
- Um das Gerät vom Stromnetz zu nehmen, Steckernetzteil entfernen.

## Gerät per Bluetooth verbinden

- Drücken Sie die Taste MODE 29 wiederholt, um zu Bluetooth zu schalten. Es blinkt ein Symbol  und  im Display.
- Das Gerät befindet sich im Pairing-Modus. D.h., das Gerät wartet auf ein Pairing mit einem neuen Bluetooth-Gerät bzw. startet die Verbindungsaufnahme mit einem bekannten, bereits gepairten Bluetooth-Gerät.
- Haben Sie das zu verbindende Bluetooth-Gerät bereits einmal mit dem NR 5 DAB gepairt, müssen Sie lediglich den Bluetooth-Modus im Smartphone einschalten. Die Verbindungsaufnahme erfolgt.

## Ein Gerät pairen:

- Versetzen Sie Ihr Bluetooth-Gerät in den Pairing-Modus. Schalten Sie das Gerät in den Bluetooth-Modus. Es blinkt ein Symbol  und  im Display.
- Das Bluetooth-Gerät sucht nach NR 5 DAB, wählen Sie **NR 5 DAB**.
- Bestätigen Sie ggf. die Abfrage (Code „0 0 0 0“). Die Bluetooth-Verbindung wird hergestellt. "Gerät verbunden" erscheint im Display.

## Hinweis:

Die Reichweite beträgt ca. 10 Meter. Ist das Bluetooth-Gerät außerhalb der Reichweite wird die Verbindung unterbrochen. Die Wiedergabe unterbricht.



## Ein neues Gerät pairen:

Dazu müssen Sie zuerst das aktive, verbundene Gerät trennen.

- Drücken Sie die Taste MENU 30. "Verbindung trennen" erscheint. Bestätigen Sie durch Drücken von OK 19.
- Führen Sie dann ein Pairing wie beschrieben durch.

Jedes neue, zusätzlich gepairte Gerät überschreibt den letzten Eintrag. Auch ein Reset entfernt alle Verbindungsinformationen.

## Bedienung im Modus BLUETOOTH

- Mit  23 die Wiedergabe unterbrechen, fortsetzen.
- Mit   27, 22 Titel einstellen, kurz drücken.

## Eingehender Ruf bei Smartphones

- Die Musikwiedergabe schaltet auf Stumm und Sie hören den Anruf. Ob danach wieder die Musikwiedergabe startet, hängt vom verwendeten Mobilgerät ab.

## Die DAB-Funktion

### Was ist DAB+

DAB+ ist ein neues digitales Format, durch welches Sie kristallklaren Sound ohne Rauschen hören können.

Anders als bei herkömmlichen Analogradiosendern werden bei DAB mehrere Sender auf ein und derselben Frequenz ausgestrahlt. Dies nennt man Ensemble oder Multiplexe. Ein Ensemble setzt sich aus der Radiostation sowie mehreren Servicekomponenten oder Datendiensten zusammen, welche individuell von den Radiostationen gesendet werden. Infos z.B unter [www.digitalradio.de](http://www.digitalradio.de) oder [www.digitalradio.ch](http://www.digitalradio.ch).

### Datenkomprimierung

Digital Radio macht sich dabei Effekte des menschlichen Gehörs zunutze. Das menschliche Ohr nimmt Töne, die unter einer bestimmten Mindestlautstärke liegen, nicht wahr. Daten, die sich unter der sog. Ruhehörschwelle befinden, können also herausgefiltert werden. Dies wird ermöglicht, da in einem digitalen Datenstrom zu jeder Informationseinheit auch die zugehörige relative Lautstärke zu anderen Einheiten gespeichert ist. In einem Tonsignal werden zudem bei einem bestimmten Grenzwert die leiseren Anteile von den laueren überlagert. Alle Toninformationen in einem Musikstück, die unter die sog. Mithörschwelle fallen, können aus dem zu übertragenden Signal herausgefiltert werden. Dies führt zur Reduzierung des zu übertragenden

Datenstroms, ohne einen wahrnehmbaren Klangunterschied für den Hörer (HE AAC v2 - Verfahren als ergänzendes Kodierungsverfahren für DAB+).

### Audio Stream

Audiostreams sind bei Digital Radio kontinuierliche Datenströme, die MPEG 1 Audio Layer 2 Frames enthalten und damit akustische Informationen darstellen. Damit lassen sich gewohnte Radioprogramme übertragen und auf der Empfängerseite anhören. Digital Radio bringt Ihnen nicht nur Radio in exzellenter Soundqualität sondern zusätzliche Informationen. Diese können sich auf das laufende Programm beziehen (DLS z.B. Titel, Interpret) oder unabhängig davon sein (z.B. Nachrichten, Wetter, Verkehr, Tipps).

### DAB Radioempfang

#### Service Wahl und Suche

Das Gerät startet automatisch den Sendersuchlauf, wenn es eingeschaltet wird. Sollte kein Sender empfangen werden, erscheint "Not available" auf dem Display. Dies bedeutet, dass entweder kein Empfang oder nur sehr schwacher Empfang möglich ist. In dem Fall müssten Sie den Standort wechseln.

## Wie Sie das Gerät im DAB-Modus bedienen

### Wie Sie einen Suchlauf bei DAB durchführen

Der automatische Suchlauf „Vollständiger Suchlauf“ scannt alle DAB – Kanäle und findet somit alle Sender, die im Empfangsgebiet ausgestrahlt werden.

- Für den Empfang von Digitalradiostationen (DAB-Betrieb) sollte die Antenne 17 unbedingt in der vollen Länge vertikal positioniert werden.
- Drücken Sie die Taste SCAN 28. < **Vollständiger Suchlauf** > erscheint kurz, danach erscheint „Suchlauf“ im Display mit dem Balken.

#### Alternativ:

- Drücken Sie die Taste MENU 30. Das Menü öffnet sich.
- Wählen Sie mit den Pfeiltasten 32 < **Vollständiger Suchlauf** >.
- Bestätigen Sie mit OK 19.
- Die Suche startet, im Display erscheint der Fortschrittsbalken.

- Nach Beendigung des Sendersuchlaufs wird die Anzahl der gefundenen Digitalradio-Stationen angezeigt und die erste Station in alphanumerischer Reihenfolge wiedergegeben.

#### Hinweis:

Das Radio kehrt ca. 10 Sekunden nachdem keine Taste gedrückt wurde automatisch zum vorigen Sender zurück.

- Wird keine Station gefunden, prüfen Sie die Telekopantenne, ziehen Sie diese auf volle Länge aus.
- Verändern Sie ggf. den Aufstellort.
- Überprüfen Sie, ob in Ihrem Gebiet Digitalradio-Stationen gesendet werden.

### Sender wählen

- Drehen Sie Select Scroll 10 **und** bestätigen Sie jeweils durch Drücken von Select Scroll 10.

#### Alternativ:

- Dazu Pfeiltasten 32 drücken.
- Um einen Sender auszuwählen, OK 19 drücken.

## Manuelle Senderwahl / Tuning bei DAB

- Drücken Sie die Taste MENU 30. Wählen Sie mit den Pfeiltasten 32 < **Manuell Einstellen** >.
- Bestätigen Sie durch Drücken von OK 19.
- Die manuelle Senderwahl ist aktiv.
- Drücken Sie die Pfeiltasten 32, um durch die Labels 5A bis 13 F und deren Frequenzen zu schalten.
- Wird ein Ensemble auf einem der DAB-Kanäle gefunden, erscheint der Name im Display.
- Drücken Sie die Taste OK 19, um den ersten Sender des Ensembles wiedergeben.

Die Signalstärkeanzeige, siehe S. 24, hilft Ihnen, die Antenne korrekt auszurichten bzw. den optimalen Standort für Ihr DAB-Radio zu finden.

## Wie Sie DAB-Sender speichern

Der Programm-Speicher kann bis zu 10 Stationen im DAB-Bereich speichern.

### Hinweis:

Die gespeicherten Sender bleiben auch bei Stromausfall erhalten.

- Den gewünschten Sender einstellen.
- Eine der PRESET-Tasten 1 ... 10 der Fernbedienung drücken und gedrückt halten.

Alternativ:

- PRESET-Taste 5 lang drücken. „**Progr. Speichern**“ erscheint.
- Mit Drehen von Select Scroll 10 Programmplatz 1 – 10 wählen.
- Mit Select Scroll 10 bestätigen.

## Anwählen der programmierten Stationen

- PRESET-Taste 5 drücken „**Progr. aufrufen**“ erscheint im Display.
- Mit Drehen von Select Scroll 10 Programmplatz 1 – 10 wählen.
- Mit Drücken von Select Scroll 10 bestätigen.
- Alternativ: PRESET-Taste 1 ... 10 drücken.

Haben Sie keinen Sender auf den gewählten Programmplatz gespeichert, erscheint „(Leer)“.

## Löschen einer Programmplatz-Speicherung

- Neuen Sender auf die jeweilige PRESET-Taste bzw. den Programmplatz speichern.

## Wie Sie die Datenkompression DRC einstellen

Die Kompressionsrate gleicht Dynamikschwankungen und damit einhergehende Lautstärkevariationen aus.

- ➔ Drücken Sie die Taste MENU 30 und wählen Sie Wählen Sie mit den Pfeiltasten 32 < **DRC** >.
- ➔ Bestätigen Sie durch Drücken von OK 19.

Wählen Sie mit den Pfeiltasten 32 die Kompressionsrate:

- DRC hoch – Hohe Kompression
- DRC tief – niedrige Kompression
- DRC aus – Kompression abgeschaltet.

- ➔ Bestätigen Sie durch Drücken von OK 19.

## DAB: Inaktive Sender löschen

Sie können nicht mehr sendende Stationen aus der Stationsliste entfernen.

- ➔ Drücken Sie die Taste MENU 30 und wählen Sie mit den Pfeiltasten 32 < **inaktive Sender** >.
- ➔ Bestätigen Sie durch Drücken von OK 19.
- ➔ Wählen Sie mit den Pfeiltasten 32 > **Ja** und bestätigen Sie durch Drücken von OK 19.

## Wie Sie Informationen einblenden

- ➔ Mehrfaches Drücken der INFO-Taste 20 schaltet

durch verschiedene Informationen, wie z.B. Programmtyp, Multiplexname, Frequenz, Signalfehlerrate, Datenbitrate, Programmformat, Datum, DLS, Zeit Interpret. Siehe S. 28.

### Signalstärke:

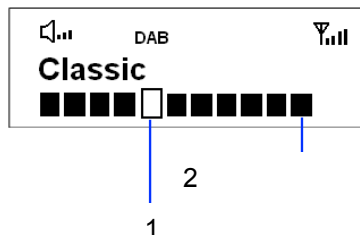

- Die Markierung 1 zeigt den erforderlichen Pegel.
- Die Aussteuerung 2 zeigt die Signalstärke.
- Sender, deren Signalstärke unterhalb des erforderlichen Pegels liegt, senden kein ausreichendes Signal.

### Dynamic Label Plus

Falls vom Programmanbieter unterstützt, erlaubt der Dynamic Label Plus Dienst beispielsweise den Namen der aktuellen Sendung oder den Titel und Interpreten jederzeit nachzuschlagen.



## Wie Sie das Gerät im UKW-Modus bedienen

### Wie Sie einen UKW/FM-Sender einstellen

- Um zu UKW/FM zu schalten, MODE 29 ggf. wiederholt drücken bis FM Modus im Display erscheint.

Danach erscheint die Frequenz und „Radio Text“, wenn ein Sender empfangen wird.

Wird ein RDS-Signal empfangen, erscheint der Sendername und ggf. der Radiotext. Bei Empfang eines RDS-Signals wird die Uhrzeit automatisch eingestellt.

#### Hinweis:

Beim erstmaligen Einschalten ist die Frequenz 87,5 MHz eingestellt.

Haben Sie bereits einen Sender eingestellt oder gespeichert, spielt das Radio den zuletzt eingestellten Sender.

#### Hinweis:

- Wenn Sie UKW einstellen, können Sie die Antenne 17 ausrichten, um den Empfang zu verbessern.



### Manuelle Senderwahl

- Drehen Sie Select Scroll 10 im UKW-Betrieb, um den gewünschten Sender einzustellen. Das Display zeigt die Frequenz in Schritten von 0,05 MHz an.
- Mit Fernbedienung: Tasten ▲ ▼ 32 drücken.

### Automatische Senderwahl

- Drücken Sie SCAN 28, um den automatischen Sendersuchlauf zu starten. Im Display läuft die Senderfrequenz aufwärts.

Wird ein UKW-Sender mit ausreichend starkem Signal gefunden, stoppt der Suchlauf und der Sender wird wiedergegeben.

#### Hinweis:

Für die Einstellung schwächerer Sender benutzen Sie bitte die manuelle Senderwahl.

Sie können im Menü **< Suchlauf-Einstellung >** einstellen, ob die automatische Senderwahl nur starke Sender findet (**Nur kräftige Sender**) oder nach allen Sendern sucht (**Alle Sender**).

## Wie Sie UKW-Sender speichern

Der Programm-Speicher kann bis zu 10 Stationen im FM-Bereich (UKW) speichern.

### Hinweis:

Die gespeicherten Sender bleiben auch bei Stromausfall erhalten.

- Den gewünschten Sender einstellen.
- PRESET-Taste 5 lang drücken. „**Progr. Speichern**“ erscheint.
- Mit Drehen von Select Scroll 10 Programmplatz 1 – 10 wählen.
- Mit Select Scroll 10 bestätigen.
- Alternativ: eine der PRESET-Tasten 1 ... 10 drücken und gedrückt halten.

### Anwählen der programmierten Stationen

- PRESET-Taste 5 drücken „**Progr. aufrufen**“ erscheint im Display.
- Mit Drehen von Select Scroll 10 Programmplatz 1 – 10 wählen.
- Mit Drücken von Select Scroll 10 bestätigen.
- Alternativ: PRESET-Taste 1 ... 10 drücken.

Haben Sie keinen Sender auf den gewählten Programmplatz gespeichert, erscheint „(Leer)“.



## Löschen einer Programmplatz-Speicherung

- Neuen Sender auf die jeweilige PRESET-Taste bzw. den Programmplatz speichern.

## Wie Sie Mono/Stereo einstellen

Sie können wählen, ob die Radiosender in stereo oder mono empfangen werden. Bei schwachen Signalen empfiehlt es sich, auf Mono zu schalten (Einstellung: **Nur mono**).

- Drücken Sie die Taste MENU 30 und wählen Sie mit den Pfeiltasten 32 < **Audio Einstellung** >.
- Bestätigen Sie durch Drücken von OK 19.
- Wählen den Pfeiltasten 32 < **Stereo möglich** > oder < **Nur mono** >.
- Bestätigen Sie durch Drücken von OK 19.

## Wie Sie System-Einstellungen vornehmen

### Wie Sie die Displaybeleuchtung einstellen

Sie können die Displayhelligkeit sowohl bei Betrieb als auch für Standby einstellen.

- Drücken Sie die Taste MENU 30 und wählen Sie **< Beleuchtung >** (Select Scroll drehen und drücken bzw. Pfeiltasten und OK).
- Stellen Sie bei **< An-Einstellung >** die Betriebshelligkeit LOW oder HOCH mit den Pfeiltasten 32 ein. Bestätigen Sie durch Drücken von OK 19.
- Stellen Sie bei **> Stby-Einstellung** die Helligkeit in Standby LOW, HOCH oder OFF mit den Pfeiltasten 32 ein. Bestätigen Sie durch Drücken von OK 19.

### Wie Sie den Equalizer einstellen

- Drücken Sie die Taste Eq 6 und wählen Sie mit Select Scroll 10 Normal, Classic, Jazz, Pop, Rock, Rede oder Mein EQ.
- Wählen Sie bei Mein EQ **> Bass** bzw. **> Höhen** oder **> Loudness**, und stellen Sie die Werte von – 5 bis + 5 ein. Dazu Select Scroll drehen und drücken.

### Wie Sie die Software-Version finden

- Drücken Sie die Taste MENU 30 und wählen Sie mit den Pfeiltasten 32 **< SW-Version >**.
- Drücken Sie OK 19, die Software-Version erscheint.
- Durch Drücken der Taste MENU 30 schalten Sie zurück.

## Wie Sie die Displayanzeigen aufrufen

Durch Drücken der Taste INFO 20 können Sie z.B. folgende Informationen einblenden:

DAB-Betrieb	FM (UKW) - Betrieb
DLS: durchlaufender Text mit zusätzlichen Informationen, die die Sender u. U. bereitstellen	RT Radiotext: durchlaufender Text mit zusätzlichen Informationen, die die Sender u. U. bereitstellen
Signalstärke	PS: Sendername
Programmtyp	PTY: Programmtyp
Ensemble/Multiplex Gruppenname	Frequenz
Frequenz / Kanal	Stereo, Mono
Signalinformation Bitrate	Datum
Tonformat	
Datum, Zeit	Zeit

## Wie Sie das Gerät auf Werkseinstellung zurücksetzen

Wenn Sie den Standort des Gerätes verändern, z.B. bei einem Umzug, sind möglicherweise die gespeicherten DAB-Sender nicht mehr zu empfangen. Mit dem Zurücksetzen auf Werkseinstellungen können Sie in diesem Fall alle gespeicherten Sender inkl. der PRESETs löschen, um gleichzeitig einen neuen Sendersuchlauf zu starten.

- ➔ Drücken Sie die Taste MENU 30 und wählen Sie mit den Pfeiltasten 32 < **Werkseinstellungen** > und bestätigen Sie durch Drücken von OK 19.
- ➔ Die Abfrage erscheint.
- ➔ Wählen Sie mit den Pfeiltasten 32 < **Ja** > und bestätigen Sie mit OK 19.
- ➔ Um den Vorgang abzubrechen, < **Nein** > wählen und mit OK 19 bestätigen.

### Hinweis:

Alle zuvor gespeicherten Sender werden gelöscht.

Alle gespeicherten Verbindungsinformationen von Bluetooth-Geräten werden gelöscht.

## Wie Sie Uhrzeit und Weckzeit einstellen

### Hinweis:

Die Weckfunktion können Sie erst bedienen, wenn die korrekte Uhrzeit eingestellt worden ist.

Die Uhrzeit wird über das DAB-Signal automatisch eingestellt.

- ➔ Schalten Sie mit MODE (1, 29) zum DAB-Betrieb.
- ➔ Stellen Sie eine DAB+ Radiostation ein und warten Sie eine kurze Zeit.
- ➔ Falls Sie kein Signal empfangen, wechseln Sie die Station bzw. überprüfen Sie die Signalstärke.

### Wie Sie die Uhrzeit manuell einstellen

- ➔ Drücken Sie die Taste MENU 30 und wählen Sie mit den Pfeiltasten 32 < **Uhrzeit** > und danach > **Zeit/Datum einstellen** und bestätigen Sie jeweils OK 19.
- ➔ Stellen Sie die Stunde und dann die Minute ein.
- ➔ Drücken Sie dazu die Pfeiltaste 32 ggf. wiederholt und bestätigen Sie mit OK 19.
- ➔ Stellen Sie das Datum bei > **Datum einstellen** auf die beschriebene Art ein.

### Hinweis:

Das Gerät wird mit der aktiven Einstellung > **Update von alle** im Zeit-Menü ausgeliefert. Nachdem Sie einen DAB-Sender oder UKW (RDS) eingestellt haben, wird somit das Datum und die Uhrzeit automatisch aktualisiert.

- Sie können die aktive Einstellung ändern (Update von UKW, Update von DAB, Kein Update).
- Sie können die Zeitanzeige mit der Option > **12/24 Std. einstellen** im Zeit-Menü ändern.
- Sie können die Datumsanzeige mit der Option > **Datumsformat einst.** einstellen. ('DD-MM-YYYY' and 'MM-DD-YYYY').

### Wie Sie die Weckzeit einstellen

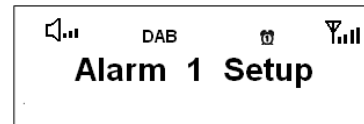

- ➔ Schalten Sie das Gerät ein. Drücken Sie die Taste ALARM 8 am Gerät ggf. wiederholt, um **Wecker 1 Einrich.** oder zur Einstellung der Weckzeit 2 **Wecker 2 Einrich.** zu aktivieren.
- ➔ Bestätigen Sie durch Drücken von OK 19 bzw. Select Scroll 10, um den Einstellmodus für die Weckzeit 1 zu aktivieren.

- ➔ Schalten Sie die Weckfunktion ein, indem Sie mit Select Scroll 10 zu > **Wecker ein** drehen und mit Drücken von Select Scroll 10 bestätigen.
- ➔ Stellen Sie wie oben beschrieben die Weckzeit **Zt. Ein** ein. (Stunde, Minute). Dazu Select Scroll 10 drehen und drücken. (**Bzw. Pfeiltasten und OK**).
- ➔ Stellen Sie die Alarmdauer (**Dauer**) zwischen 15 und 90 Minuten (in 15 Minuten-Schritten) ein.
- ➔ Bestätigen Sie durch Drücken von Select Scroll 10.
- ➔ Stellen Sie durch Drehen von Select Scroll 10 die Quelle bei **Quelle** ein. Sie können zwischen
  - DAB,
  - FM,
  - oder **Summer** wählen.
- ➔ Bestätigen Sie durch Drücken von Select Scroll 10.
- ➔ Bei DAB oder FM: Wählen Sie den Sender aus. (**Zuletzt gehört** oder **PRESET**).
- ➔ Sie können jetzt wählen, ob Sie
  - Täglich,
  - Einmal,
  - am Wochenende oder
  - an den Werktagen

geweckt werden möchten.

- ➔ Bestätigen Sie mit Drücken von Select Scroll 10.

### **HINWEIS:**

Haben Sie **Einmal** gewählt, können Sie das Datum einstellen, an dem Sie geweckt werden möchten.

- ➔ Wählen Sie durch Drehen von Select Scroll 10 die gewünschte Wecklautstärke und bestätigen Sie durch Drücken von Select Scroll 10.
- ➔ < **Wecker gespeichert** > erscheint. Die Einstellung ist gespeichert.
- ➔ Die eingestellte Weckfunktion wird durch das Symbol im Display angezeigt.

Schalten Sie das Gerät in Standby.

Bei Erreichen der eingestellten Weckzeit schaltet sich das Gerät mit der gewählten Quelle und Lautstärke ein.

### **Hinweis:**

Die zuletzt gewählte Radiostation ist zum Wecken eingestellt.

Bei Stromausfall oder falls versehentlich der Netzstecker gezogen wurde, funktioniert der Wecker **nicht**.

- ➔ Überprüfen Sie die Uhrzeit.

## Wecker nach Alarm ausschalten

- Drücken Sie die Taste  18 oder On/Stdby 9, um den Wecker ganz auszuschalten.
- Drücken Sie SNOOZE 24 oder Select Scroll 10, um die Schlummer-Funktion einzuschalten. Ggf. wiederholt drücken zur Einstellung der Snooze-Zeit. (5, 10, 15, 30 Minuten).

### Hinweis:

Die Weckfunktion schaltet das Gerät am nächsten Tag zur eingestellten Weckzeit wieder ein. Im Display ist weiterhin das Wecksymbol eingeblendet.

## Wecker ein-/ausschalten

- Drücken Sie in Standby die Taste Alarm 8. Beide Wecker erscheinen mit aktiver Funktion (Ein, Aus).
- Schalten Sie die Weckfunktion ein- bzw. aus, indem Sie Select Scroll 10 drehen und mit Drücken von Select Scroll 10 bestätigen.
- **< Wecker gespeichert >** erscheint.

## Wie Sie die SLEEP-Funktion benutzen

Sie können den Zeitraum in 15-Minuten-Schritten einstellen, nach dem sich das Gerät von 0 – 90 Minuten in jeder Betriebsart in Standby schaltet.

- Drücken Sie die Taste SLEEP 25.
- Stellen Sie mit den Pfeiltasten 32 die gewünschte Sleep-Zeit ein. **Sleep Off, 15, 30, 45, 60** oder **90** Minuten.
- Bestätigen Sie mit OK 19.

Nach Ablauf der eingestellten Zeit schaltet sich das Gerät automatisch in Standby.

Drücken Sie SLEEP 25 während der eingestellten Sleep-Zeit, um die Restlaufzeit einzublenden.

## Wie Sie das Gerät reinigen



### Stromschlag!

Um die Gefahr eines elektrischen Schlags zu vermeiden, dürfen Sie das Gerät nicht mit einem nassen Tuch oder unter fließendem Wasser reinigen. Vor dem Reinigen Netzstecker ziehen.

### ACHTUNG!

Sie dürfen keine Scheuerschwämme, Scheuerpulver und Lösungsmittel wie Alkohol oder Benzin verwenden.

- ➔ Reinigen Sie das Gehäuse mit einem weichen, mit Wasser angefeuchteten Tuch.



### Richtlinien und Normen

Dieses Produkt entspricht

- Dieses Produkt entspricht der Niederspannungsrichtlinie (2006/95/EC, 1275/2008/EC),
- den Anforderungen der Richtlinie über Funkanlagen und Telekommunikationssendeinrichtungen (FTEG) und der Richtlinie 1999/5/EC (R&TTE),
- der EMV-Richtlinie (2004/108/EC) und der
- CE-Kennzeichenrichtlinie.

## Wie Sie Fehler beseitigen

Wenn das Gerät nicht wie vorgesehen funktioniert, überprüfen Sie es anhand der folgenden Tabellen.

Wenn Sie die Störung auch nach den beschriebenen Überprüfungen nicht beheben können, nehmen Sie bitte Kontakt mit dem Hersteller auf.

### Probleme mit dem Gerät

Symptom	Mögliche Ursache/Abhilfe
Gerät lässt sich nicht einschalten.	Das Gerät wird nicht mit Strom versorgt. Schließen Sie den Netzstecker richtig an die Netzsteckdose an. Ggf. andere Steckdose wählen.
Es ist kein Ton zu hören.	Erhöhen Sie die Lautstärke. Ziehen Sie den Kopfhörer-Stecker aus dem Gerät, wenn Sie über Lautsprecher hören möchten. Ggf. ist die falsche Quelle gewählt worden.



Symptom	Mögliche Ursache/Abhilfe
Es ist ein Störrauschen zu hören.	In der Nähe des Geräts sendet ein Mobiltelefon oder ein anderes Gerät störende Radiowellen aus. Entfernen Sie das Mobiltelefon oder das Gerät aus der Umgebung des Geräts.
Es treten andere Bedienungsstörungen, laute Geräusche oder eine gestörte Display-Anzeige auf.	Elektronische Bauteile des Geräts sind gestört. Netzgerät: Ziehen Sie den Netzstecker. Lassen Sie das Gerät ca. 10 Sekunden von der Stromquelle getrennt. Schließen Sie das Gerät erneut an.
Das Display schaltet sich nicht ein.	Gerät einschalten. Netzstecker ziehen, wieder einstecken, Gerät einschalten.

## Probleme mit dem Radio

Symptom	Mögliche Ursache/Abhilfe
Es wird kein Radiosender empfangen.	Das Gerät befindet sich nicht im Radio-Modus. Taste MODE drücken.
Es wird kein DAB-Signal empfangen.	Überprüfen Sie, ob in der Region DAB Empfang möglich ist. Richten Sie die Antenne neu aus. Probieren Sie, andere Sender zu empfangen. Führen Sie einen Suchlauf durch.
Der Ton ist schwach oder von schlechter Qualität.	Andere Geräte, z. B. Fernseher stören den Empfang. Stellen Sie das Gerät weiter entfernt von diesen Geräten auf.  Die Antenne ist nicht ausgezogen oder ausgerichtet. Ziehen Sie die Antenne aus. Drehen Sie die Antenne, um den Empfang zu verbessern.

## Probleme mit Bluetooth

Symptom	Mögliche Ursache/Abhilfe
Kein Ton	<p>Vergewissern Sie sich, dass Ihr Bluetooth-Gerät gepairt und verbunden ist. Überprüfen Sie, ob Ihr Gerät für das Streamen von Audio über Bluetooth eingerichtet ist. Drücken Sie ►I.</p> <p>Regeln Sie die Lautstärke des Bluetooth-Geräts und des angeschlossenen Audio-Gerätes.</p> <p>Vergewissern Sie sich, dass Sie den richtigen Eingang "Bluetooth" gewählt haben.</p> <p>Vergewissern Sie sich, dass sich Ihr Bluetooth-Gerät in Reichweite befindet.</p> <p>Nach Aus- und Wiedereinschalten ggf. Verbindung erneut herstellen.</p> <p>Ggf. Kabel bei AUX-Anschluss entfernen.</p>
Müssen die Geräte jedes Mal erneut „gepairt“ werden?	<p>Ist ein Gerät einmal gepairt, müssen Sie es normalerweise nicht noch einmal pairen. Sie müssen jedoch das Bluetooth-Gerät wieder mit dem Adapter verbinden. Wählen Sie hierfür den Adapter BTR 100 aus der Liste der Bluetooth-Geräte.</p>
Allgemein	<p>Das Gerät kann nur eine Verbindung zu einem Bluetooth-Gerät gleichzeitig herstellen.</p>

## Probleme mit der Fernbedienung

Symptom	Mögliche Ursache/Abhilfe
Die Fernbedienung funktioniert nicht.	<p>Batterien falsch eingelegt oder schwach. Überprüfen Sie die Polarität, wechseln Sie die Batterien.</p> <p>IR-Verbindung unterbrochen. Entfernen Sie Objekte, die sich zwischen Fernbedienung und Gerät befinden.</p> <p>Abstand zu groß.</p> <p>Max. Entfernung zum Gerät: ca. 6 Meter</p>

## Technische Daten

Abmessungen Gerät (Breite x Höhe x Tiefe)	320 mm x 176 mm x 175 mm
Gewicht:	ca. 3,15 kg
Spannungsversorgung (Eingang):	100 – 240 V Wechselstrom, 50/60 Hz, 0,75 A Standby < 1 W
Steckernetzteil	12 V DC  , 2000 mA
Ausgangsleistung:	2 x 10 W
Umgebungsbedingungen:	+5 °C bis +35 °C 5 % bis 90 % relative Luftfeuchte (nicht kondensierend)
Radio: Empfangsfrequenzen:	UKW 87,5–108 MHz DAB+/DAB 174–240 MHz
Antenne:	DAB/UKW-Teleskopantenne
Fernbedienungsbatterie	2 x 1,5 V AAA, LR3 (im Lieferumfang enthalten)
Kopfhörer Anschlussbuchse, AUX-IN:	3,5 mm Klinke

Bluetooth:	2,4 GHz, V2.1 + EDR A2DP
------------	-----------------------------

Max. Übertragungsbereich	Sichtlinie, ca. 10 m
--------------------------	----------------------

Die tatsächliche Reichweite variiert, abhängig von Faktoren wie z. B. Hindernissen zwischen den Geräten, magnetischen Feldern um einen Mikrowellenherd, statische Elektrizität, Empfangsempfindlichkeit, Antennenleistung, Betriebssystem, Softwareanwendung usw. Die Bluetooth-Standardprofile geben den Zweck der Bluetooth-Übertragung zwischen Geräten an.

Funkbereich: 10 m/ 30ft Sichtverbindung, die Reichweite kann abhängig von den tatsächlichen Bedingungen variieren.

Bluetooth®-Gerät mit aktiviertem A2DP (Advanced Audio Distribution Profile).

Technische Änderungen und Irrtümer vorbehalten.  
Die Abmessungen sind ungefähre Werte.



## Wie Sie den Hersteller erreichen

DGC GmbH  
Graf-Zeppelin-Str. 7

D-86899 Landsberg  
www.dual.de

## Entsorgungshinweise

### Entsorgung der Verpackung

Ihr neues Gerät wurde auf dem Weg zu Ihnen durch die Verpackung geschützt. Alle eingesetzten Materialien sind umweltverträglich und wieder verwertbar. Bitte helfen Sie mit und entsorgen Sie die Verpackung umweltgerecht. Über aktuelle Entsorgungswege informieren Sie sich bei Ihrem Händler oder über Ihre kommunale Entsorgungseinrichtung. Vor der Entsorgung des Gerätes sollten die Batterien entfernt werden.



### Erstickungsgefahr!

Verpackung und deren Teile nicht Kindern überlassen.

Erstickungsgefahr durch Folien und anderen Verpackungsmaterialien.

## Wie Sie das Gerät entsorgen

Altgeräte sind kein wertloser Abfall. Durch umweltgerechte Entsorgung können wertvolle Rohstoffe wieder gewonnen werden. Erkundigen Sie sich in Ihrer Stadt- oder Gemeindeverwaltung nach Möglichkeiten einer umwelt- und sachgerechten Entsorgung des Gerätes.



Dieses Gerät ist entsprechend der Richtlinie 2002/96/EG über Elektro- und Elektronik-Altgeräte (WEEE) gekennzeichnet.

Dieses Produkt darf am Ende seiner Lebensdauer nicht über den normalen Haushaltsabfall entsorgt werden, sondern muss an einem Sammelpunkt für das Recycling von elektrischen und elektronischen Geräten abgegeben werden. Das Symbol auf dem Produkt, der Gebrauchsanleitung oder der Verpackung weist darauf hin. Die Werkstoffe sind gemäß ihrer Kennzeichnung wiederverwertbar. Mit der Wiederverwendung, der stofflichen Verwertung oder anderen Formen der Verwertung von Altgeräten leisten Sie einen wichtigen Beitrag zum Schutze unserer Umwelt.



### Lebensgefahr!

Bei ausgedienten Geräten Netzstecker ziehen. Netzkabel durchtrennen und mit dem Stecker entfernen.