

EasyCut Li-18/23 R  
Art. 9823

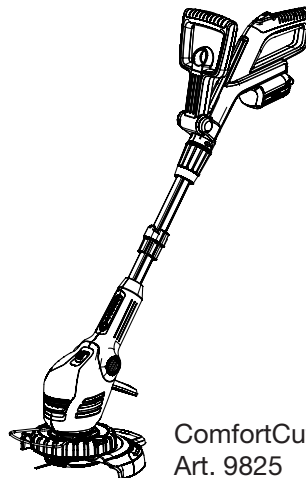

ComfortCut Li-18/23 R  
Art. 9825

**D Betriebsanleitung**  
Accu-Turbotrimmer

# GARDENA EasyCut Li-18/23 R, ComfortCut Li-18/23 R



## Dies ist die deutsche Originalbetriebsanleitung.

Bitte lesen Sie die Betriebsanleitung sorgfältig und beachten Sie deren Hinweise. Machen Sie sich anhand dieser Betriebsanleitung mit dem Produkt, dem richtigen Gebrauch sowie den Sicherheitshinweisen vertraut.



Aus Sicherheitsgründen dürfen Kinder und Jugendliche unter 16 Jahren sowie Personen, die nicht mit dieser Betriebsanleitung vertraut sind, dieses Produkt nicht benutzen. Personen mit eingeschränkten körperlichen oder geistigen Fähigkeiten dürfen das Produkt nur verwenden, wenn sie von einer zuständigen Person beaufsichtigt oder unterwiesen werden. Kinder sollten beaufsichtigt werden, um sicherzustellen, dass sie nicht mit dem Produkt spielen. Das Gerät nie verwenden, wenn Sie müde oder krank sind oder unter dem Einfluss von Alkohol, Drogen oder Arzneimitteln stehen.

→ Bitte bewahren Sie diese Betriebsanleitung sorgfältig auf.

## Inhaltsverzeichnis:

1. Einsatzgebiet Ihres GARDENA Turbotrimmers . . . . .	2
2. Sicherheitshinweise . . . . .	2
3. Montage . . . . .	4
4. Inbetriebnahme . . . . .	5
5. Bedienung . . . . .	6
6. Außerbetriebnahme . . . . .	8
7. Wartung . . . . .	8
8. Beheben von Störungen . . . . .	9
9. Lieferbares Zubehör . . . . .	10
10. Technische Daten . . . . .	10
11. Service/Garantie . . . . .	11

## 1. Einsatzgebiet Ihres GARDENA Turbotrimmers

### Bestimmung:

Der GARDENA Turbotrimmer ist für das Trimmen und Schneiden von Rasen und Grasflächen im privaten Haus- und Hobbygarten bestimmt.

Er darf nicht in öffentlichen Anlagen, Parks, Sportstätten, an Straßen und in der Land- und Forstwirtschaft eingesetzt werden.

### Zu beachten:



Der GARDENA Turbotrimmer darf wegen der Gefahr körperlicher Gefährdung nicht zum Schneiden von Hecken oder zum Zerkleinern im Sinne von Kompostieren verwendet werden.

## 2. Sicherheitshinweise

→ Beachten Sie die Sicherheitshinweise auf dem Trimmer.



**ACHTUNG!**  
→ Vor Inbetriebnahme Betriebsanleitung lesen.



**GEFAHR!**  
**Verletzung Dritter!**  
→ Dritte aus dem Gefahrenbereich fernhalten.



**GEFAHR!**  
→ Trimmer vor Regen und Nässe schützen!





**GEFAHR! Verletzung der Augen und Ohren!**  
**→ Augen- und Gehörschutz tragen!**

### Prüfungen vor jeder Benutzung

- Führen Sie vor jeder Benutzung eine Sichtprüfung des Trimmers durch.
  - Prüfen Sie, ob die Lüftungseinlässe frei sind.
- Benutzen Sie den Trimmer nicht, wenn dieser beschädigt ist oder wenn Sicherheitsvorrichtungen (Druckschalter, Sicherheitsabdeckung) und/oder der Messerträger beschädigt oder abgenutzt sind.
- Setzen Sie nie Sicherheitsvorrichtungen außer Kraft.
  - Prüfen Sie das Schneidgut vor Arbeitsbeginn. Entfernen Sie vorhandene Fremdkörper und achten Sie während der Arbeit auf Fremdkörper (z. B. Äste, Schnüre, Drähte, Steine ...).
  - Sollten Sie dennoch beim Arbeiten auf ein Hindernis treffen, setzen Sie bitte den Trimmer außer Betrieb und ziehen den Akku ab. Entfernen Sie das Hindernis; prüfen Sie den Trimmer auf eventuelle Beschädigung und lassen Sie ihn ggf. reparieren.

### Verwendung / Verantwortung



**GEFAHR! Werkzeug läuft nach!**  
**→ Hände und Füße vom Arbeitsbereich fernhalten bis das Messer still steht.**

- Dieser Trimmer kann ernsthafte Verletzungen verursachen!
- Verwenden Sie den Trimmer ausschließlich entsprechend dem in dieser Betriebsanleitung angegebenen Verwendungszweck.
- Sie sind für die Sicherheit im Arbeitsbereich (Radius 2 Meter) verantwortlich.
- Achten Sie darauf, dass sich keine anderen Personen (insbesondere Kinder) und Tiere in der Nähe des Gefahrenbereichs (Radius 15 m) befinden.

Nach dem Gebrauch den Akku abziehen, und den Trimmer – insbesondere den Messerträger – regelmäßig auf Beschädigung prüfen und ggf. sachgemäß instandsetzen lassen.

- Tragen Sie einen Augenschutz oder eine Schutzbrille!
- Tragen Sie festes Schuhwerk und lange Hosen zum Schutz Ihrer Beine. Finger und Füße vom Kunststoff-Messer fernhalten – insbesondere bei der Inbetriebnahme!
- Achten Sie beim Arbeiten immer auf sicheren und festen Stand.

- Achtung beim Rückwärtsgehen. Stolpergefahr!
- Arbeiten Sie nur bei Tageslicht oder bei ausreichenden Sichtverhältnissen.

### Arbeitsunterbrechung

- Lassen Sie den Trimmer nie unbeaufsichtigt am Arbeitsplatz liegen.
- Wenn Sie die Arbeit unterbrechen, ziehen Sie den Akku ab und lagern Sie den Trimmer an einem sicheren Ort.
- Sollten Sie Ihre Arbeit unterbrechen, um sich zu einem anderen Arbeitsbereich zu begeben, schalten Sie den Trimmer unbedingt ab, warten Sie den Stillstand des Arbeitswerkzeuges ab und ziehen Sie den Akku ab. Tragen Sie den Trimmer am Zusatzgriff.

### Beachten Sie Umwelteinflüsse

- Machen Sie sich vertraut mit Ihrer Umgebung und achten Sie auf mögliche Gefahren, die Sie wegen des Maschinengeräusches vielleicht nicht hören können.
- Benutzen Sie den Trimmer nie bei Gewittergefahr, Regen oder in feuchter, nasser Umgebung.

### Akku Sicherheit

- Beachten Sie die Sicherheitshinweise auf dem Akku.



**BRANDGEFAHR! Kurzschluss!**

- Kontakte des Akkus nicht mit Metallteilen überbrücken.



**BRANDGEFAHR!**

- Akkus nie in Umgebung von Säuren und leicht entflammaren Materialien laden.
- Als Ladegerät darf nur das Original GARDENA Ladegerät verwendet werden. Bei Verwendung anderer Ladegeräte können die Akkus zerstört werden und sogar Brände entstehen.**



**EXPLOSIONSGEFAHR!**

- Akku vor Hitze und Feuer schützen. Nicht auf Heizkörpern ablegen oder längerer Zeit starker Sonneneinstrahlung aussetzen.**



**Ladegerät nicht im Freien verwenden.**

- **Setzen Sie das Ladegerät niemals Feuchtigkeit oder Nässe aus!**

Akku nur in einer Umgebungstemperatur zwischen 0 °C bis 40 °C verwenden.

Ein funktionsuntüchtiger Akku muss ordnungsgemäß entsorgt werden. Er darf nicht per Post versandt werden. Bitte wenden Sie sich für weitere Details an Ihre örtlichen Entsorgungsbetriebe.

Das Ladekabel muss regelmäßig auf Anzeichen von Beschädigungen und Alterungen (Brüchigkeit) untersucht und darf nur in einwandfreiem Zustand benutzt werden.

Das mitgelieferte Ladegerät darf nur zum Laden des mitgelieferten Akkus verwendet werden.

Nichtaufladbare Batterien dürfen mit diesem Ladegerät nicht geladen werden (Brandgefahr).

Während des Ladens darf der Trimmer nicht betrieben werden.

Akku nur zwischen 0° C bis 45 °C laden. Nach starker Belastung Akku erst abkühlen lassen.

Es darf nur der originale GARDENA Akku verwendet werden.

### Lagern

Der Trimmer darf nicht über 35 °C oder unter direkter Sonneneinstrahlung gelagert werden.

Trimmer nicht an Orten statischer Elektrizität lagern.

## 3. Montage

### Trimmer montieren:

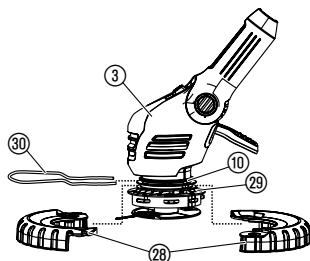
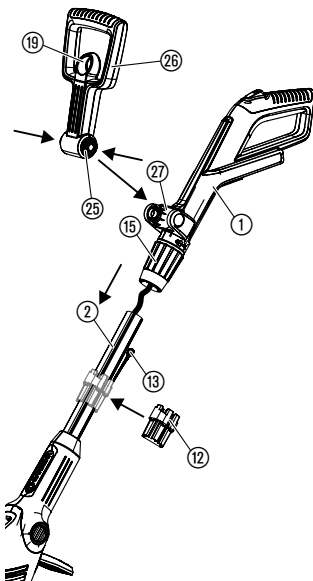

### ACHTUNG!

Der Griff darf nur montiert werden, wenn das Kabel zwischen Griff und Holm in einwandfreiem Zustand ist. Falls das Kabel beschädigt ist, darf der Griff nicht montiert werden. Kontaktieren Sie in diesem Fall den GARDENA Service.



### ACHTUNG!

Der Trimmer darf nur mit montierter Schutzabdeckung (11) betrieben werden.

1. Griff (1) zusammen mit dem Holm (2) vorsichtig aus der Verpackung nehmen. Dabei darf kein Zug auf das Kabel ausgeübt werden.
2. Stellen Sie sicher, dass die Klemmhülse (15) in geöffneter Stellung ist (*Schloss-Symbol offen*).
3. Griff (1) auf den Holm (2) schieben, bis dieser hörbar einrastet. Dabei darf das Kabel nicht verdreht oder eingeklemmt werden.
4. Durch ziehen am Griff (1) prüfen, ob dieser fest auf dem Holm (2) sitzt. Montiert können Griff (1) und Holm (2) nicht mehr getrennt werden.
5. Klemmhülse (15) zudrehen (*Schloss-Symbol geschlossen*).
6. Verriegelung (19) des Zusatzgriffs (26) ziehen, beide Verschnappungen (25) des Zusatzgriffs (26) eindrücken und diesen, mit den Rillen nach vorne, in die Aufnahme (27) einschappen.
7. **Nur für Art. 9825:** Beide Laufradhälften (28) um die untere Rille (29) des Trimmerkopfs (3) legen und schließen bis sie hörbar einrasten.
8. Pflanzenschutzbügel (30) von vorn in die obere Rille (10) des Trimmerkopfs (3) schieben. Dabei darauf achten, dass sich das Laufrad (28) frei drehen kann (d. h. Bügel mit dem Knick nach oben einführen).

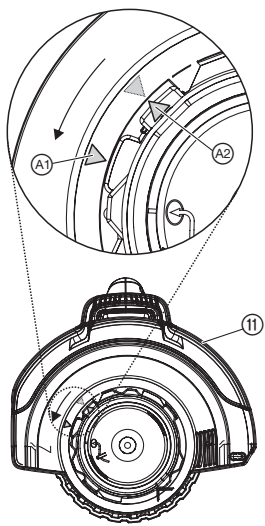

9. Schutz-Abdeckung (11) so auf den Trimmerkopf (3) drücken, dass die beiden Pfeile (A1), (A2) sich gegenüberliegen.
10. Schutz-Abdeckung (11) gegen den Uhrzeigersinn drehen bis diese hörbar einrastet.
11. Magazin (12) an der offenen Stelle leicht aufweiten und auf den Holm (2) schieben.
12. Bis zu 6 Kunststoff-Messer (13) in das Magazin (12) einschieben, bis die Messer klemmen.

Im Lieferumfang enthalten sind 20 Kunststoff-Messer und ein Magazin für Ersatzmesser. Im Magazin können bis zu 6 Ersatzmesser aufbewahrt werden.

Für die Montage des Messers in den Messerträger siehe 8. Beheben von Störungen „Kunststoff-Messer wechseln“.

## 4. Inbetriebnahme

### Akku laden:

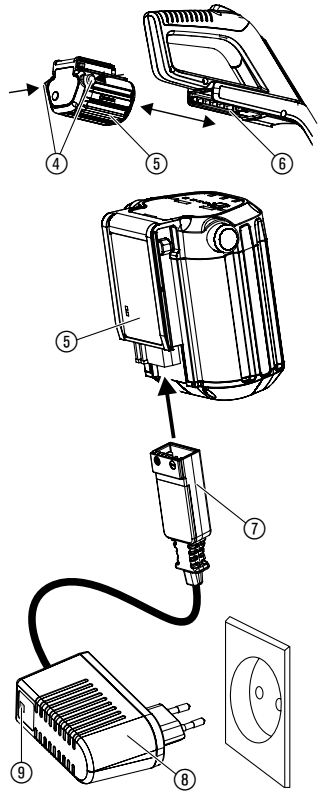

**⚠ ACHTUNG!**  
**Überspannung zerstört die Akkus und das Ladegerät.**  
**→ Auf richtige Netzspannung achten.**

Vor der ersten Bedienung muss der teilgeladene Akku vollständig aufgeladen werden. Ladedauer (bei leerem Akku) siehe 10. Technische Daten.

Der Lithium-Ionen-Akku kann in jedem Ladezustand geladen werden und die Ladung kann jederzeit unterbrochen werden ohne dem Akku zu schaden (kein Memory-Effekt).

1. Beide Entriegelungs-Tasten (4) eindrücken und den Akku (5) von der Akkuaufnahme (6) am Griff abziehen.
2. Stecker des Ladekabels (7) auf den Akku (5) stecken.
3. Ladegerät (8) in eine Netzsteckdose stecken.

**Ladekontroll-Lampe (9) am Ladegerät blinkt jede Sekunde grün: Akku wird geladen.**

**Ladekontroll-Lampe (9) am Ladegerät leuchtet grün: Akku ist voll aufgeladen.** (Ladedauer siehe 10. Technische Daten).

### Akku-Ladezustands-Anzeige während des Ladens:

100 % geladen	L1, L2 und L3 leuchten.
66 – 99 % geladen	L1 und L2 leuchten, L3 blinkt.
33 – 65 % geladen	L1 leuchtet, L2 blinkt.
0 – 32 % geladen	L1 blinkt.

4. Zuerst den Stecker des Ladekabels (7) vom Akku (5) abziehen und dann das Ladegerät (8) aus der Netzsteckdose ausstecken.
5. Akku (5) auf die Akkuaufnahme (6) am Griff schieben, bis dieser hörbar einrastet.

**Tiefentladung vermeiden:**

Wenn der Akku leer ist, schaltet der Tiefentladeschutz das Gerät automatisch ab bevor der Akku tief entladen wird. Damit sich der vollgeladene Akku nicht über das ausgesteckte Ladegerät entlädt, muss der Akku nach dem Laden vom Ladegerät getrennt werden. Wenn der Akku länger als 1 Jahr gelagert wurde, muss dieser wieder voll aufgeladen werden. Wenn der Akku tief entladen wurde, blinkt die Ladekontroll-Lampe ⑨ am Anfang des Ladevorgangs schnell (2-mal pro Sekunde). Wenn die Ladekontroll-Lampe ⑨ nach 10 Minuten immer noch schnell blinkt, liegt eine Störung vor (siehe 8. Beheben von Störungen). Wenn die Störungs-LED ⑩ am Akku blinkt, liegt eine Störung vor (siehe 8. Beheben von Störungen). Im Falle eines komplett entladenen Akkus kann es ungefähr 20 Min. dauern bis der Ladezustand über die LED am Akku angezeigt wird. Der Ladeprozess wird jederzeit durch die blinkende LED ⑨ am Ladegerät angezeigt.

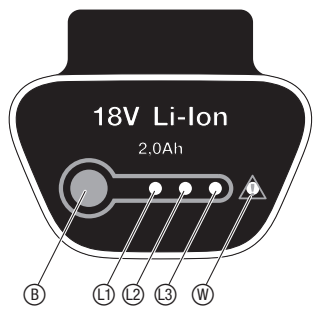

**Akku-Ladezustands-Anzeige während des Betriebs:**

→ Taste ⑩ am Akku drücken.

66 – 99 % geladen	L1, L2 und L3 leuchten.
33 – 65 % geladen	L1 und L2 leuchten.
10 – 32 % geladen	L1 leuchtet.
1 – 9 % geladen	L1 blinkt.
0 % geladen	Keine Anzeige.

**5. Bedienung**

**GEFAHR!**



**Verletzungsgefahr, wenn der Trimmer beim Loslassen der Starttaste nicht abschaltet!**  
 → Sicherheits- oder Schalteinrichtungen nicht überbrücken (z. B. durch Anbinden der Einschaltsperrle am Griff)!

**Verletzungsgefahr!**  
 → Vor jeder Verstellung der Arbeitsposition, der Holmlänge, des Zusatzgriffs oder des Pflanzenschutzbügels den Akku abziehen!

**Arbeitsposition einstellen:**



**Arbeitsposition 1:**  
Standard-Trimmen

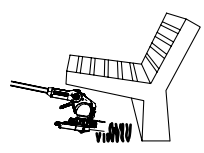

**Arbeitsposition 2:**  
Unter Hindernissen trimmen



**Arbeitsposition 3:**  
Senkrecht Trimmen überhängender Rasenkanten

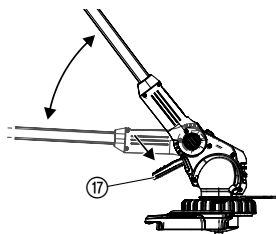

### Arbeitsposition 1:

Zum Standard-Trimmen.

### Arbeitsposition 2:

1. Fußpedal ⑰ drücken und den Holm nach unten in die gewünschte Arbeitsposition absenken.
2. Fußpedal ⑰ loslassen und Holm einrasten lassen.

**ACHTUNG!** In Arbeitsposition 1 + 2 den Bodenkontakt mit dem Trimmerkopf vermeiden.

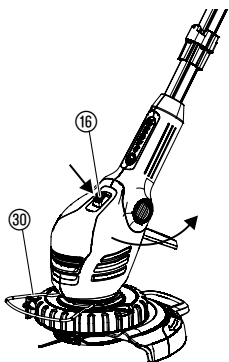

### Arbeitsposition 3 (nur für Art. 9825):

**In der Arbeitsposition 3 muss der Holm in der obersten Position sein!**

1. Pflanzenschutzbügel ③⑩ um 90° in die **Parkposition** drehen bis er einrastet.
2. Fußpedal ⑰ drücken und den Holm in die oberste Position bringen.
3. Taste ⑯ drücken und den Trimmerkopf von 0° um 90° drehen, bis dieser einrastet.
4. Trimmer mit dem Laufrad auf der Rasenkante führen.

**ACHTUNG!** Der Trimmer darf nur verwendet werden, wenn der Trimmerkopf auf 0° oder 90° eingerastet ist.

### Trimmer auf Körpergröße einstellen:

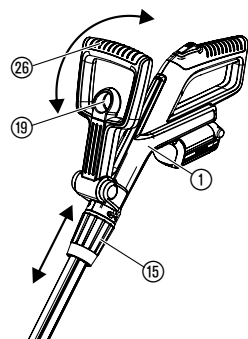

### Holmlänge einstellen:

→ Klemm-Hülse ⑮ lösen, Griff ① auf die gewünschte Holmlänge ausfahren und die Klemm-Hülse ⑮ wieder anziehen.

Die Klemm-Hülse ⑮ muss so fest angezogen sein, dass sich der Holm nicht verschieben lässt.

### Zusatzgriff einstellen:

→ Verriegelung ⑱ des Zusatzgriffs ⑳ ziehen, Zusatzgriff ⑳ auf die gewünschte Neigung einstellen und die Verriegelung ⑱ wieder loslassen.

Wenn der Trimmer richtig auf die Körpergröße eingestellt ist, ist die Körperhaltung aufrecht und der Trimmerkopf in der **Arbeitsposition 1** leicht nach vorn geneigt.

→ Trimmer am Griff ① und Zusatzgriff ⑳ so halten, dass der Trimmerkopf leicht nach vorn geneigt ist.

### Pflanzenschutzbügel einstellen:

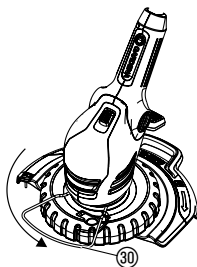

Arbeitsposition

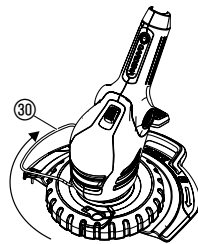

Parkposition

→ Pflanzenschutzbügel ③⑩ um 90° in die gewünschte Position drehen bis er einrastet.

### Trimmer starten:

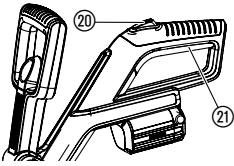

### Trimmer einschalten:

1. Einschaltsperre ⑳ drücken und halten und dann die Starttaste ㉑ am Handgriff drücken.
2. Einschaltsperre ⑳ wieder loslassen.

### Trimmer ausschalten:

→ Starttaste ㉑ am Handgriff loslassen.

## 6. Außerbetriebnahme

### Lagerung:

Der Aufbewahrungsort muss für Kinder unzugänglich sein.

1. Akku laden.
2. Trimmer an einem trockenen, frostsicheren Ort lagern.

### Empfehlung:

Der Trimmer kann am Griff aufgehängt werden. Bei einer hängenden Lagerung wird der Trimmerkopf nicht unnötig belastet.

### Entsorgung:

(nach RL 2012/19/EU)



Gerät darf nicht dem normalen Hausmüll beifügt werden, sondern muss fachgerecht entsorgt werden.

→ Wichtig für Deutschland: Gerät über Ihre kommunale Entsorgungsstelle entsorgen.

### Entsorgung des Akkus:



Li-ion

Der GARDENA Li-Akku enthält Lithium-Ionen-Zellen, die nach Ablauf ihrer Lebensdauer nicht dem normalen Hausmüll beifügt werden dürfen.

### Wichtig für Deutschland:

Die fachgerechte Entsorgung übernimmt in Deutschland ihr GARDENA Händler oder die kommunale Entsorgungsstelle.

1. Li-Ion-Akku vollständig entladen.
2. Li-Ion-Akku fachgerecht entsorgen.

## 7. Wartung

### GEFAHR!



### Verletzungsgefahr durch das Messer!

→ Vor der Wartung des Trimmers den Akku sofort abziehen!

### Verletzungsgefahr und Sachschaden!

→ Trimmer nicht mit Wasser oder mit einem Wasserstrahl reinigen (insbesondere nicht unter Hochdruck)!

### Trimmer reinigen:

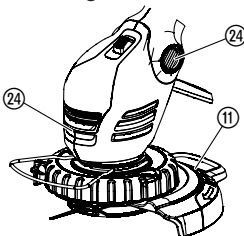

### Der Kühlluftinlass muss immer frei von Verschmutzung sein.

→ Nach jedem Gebrauch alle beweglichen Teile reinigen, besonders Gras- und Schmutzreste aus der Abdeckung ⑪ und in den Lüftungsschlitzen ㉔ entfernen.



## 8. Beheben von Störungen

**GEFAHR!**  
**Schnittverletzung!**



**Verletzungsgefahr durch das Messer!**  
→ Bei Störungen den Akku sofort abnehmen!

**Kunststoff-Messer wechseln:**

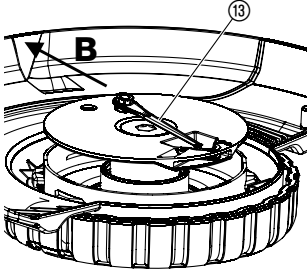
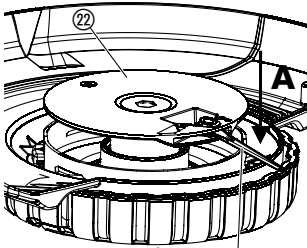

**GEFAHR! Schnittverletzung!**  
→ Niemals metallische Schneidelemente oder Ersatz- und Zubehörteile, die nicht von GARDENA vorgesehen sind, verwenden.

Die Messer dürfen maximal auf halbe Länge abgenutzt sein. Es dürfen nur original GARDENA-Ersatzmesser verwendet werden. Die Ersatzmesser sind bei Ihrem GARDENA-Händler oder direkt beim GARDENA-Service erhältlich.

• GARDENA Ersatzmesser für Turbotrimmer

Art. 5368



**Kunststoff-Messer demontieren:**

1. Trimmer umdrehen.
2. Messerende leicht nach unten drücken (A), Messer ⑬ nach innen durch den Messerträger ⑳ schieben (B) und herausziehen.

**Kunststoff-Messer montieren:**

→ Neues Messer ⑬ von innen durch den Metall-Schlitz des Messerträgers ⑳ bis zum Einrasten schieben.  
Wenn das neue Messer korrekt eingelegt ist, lässt es sich leicht schwenken.

Störung	Mögliche Ursache	Abhilfe
Trimmer schneidet nicht oder schlecht	Messer abgenutzt oder zu kurz.	→ Messer wechseln.
	Messer abgebrochen.	→ Messer wechseln.
Trimmer vibriert stark	Messer ist zu stark abgenutzt und erzeugt eine Unwucht.	→ Messer wechseln.
Trimmer läuft nicht an	Akku leer.	→ Akku laden (siehe 4. Inbetriebnahme).
	Akku nicht korrekt auf den Griff geschoben.	→ Akku so auf den Griff schieben, dass die Verriegelungstasten einrasten.
	Motorblockade.	→ Blockade entfernen und Gerät erneut starten.
Trimmer bleibt stehen. Störungs-LED ① blinkt	Akku überlastet.	→ 10 Sek. warten. Taste ② am Akku drücken und erneut starten.
	Zulässige Betriebstemperatur überschritten.	→ Akku ca. 15 Min. abkühlen lassen. Taste ② am Akku drücken und erneut starten.
Ladekontroll-Lampe ⑨ am Ladegerät leuchtet nicht	Ladegerät oder Ladekabel nicht korrekt eingesteckt.	→ Ladegerät und Ladekabel korrekt einstecken.
Ladekontroll-Lampe ⑨ am Ladegerät blinkt schnell (2-mal pro Sekunde)	Ladefehler.	→ Ladegerät aus- und wieder einstecken.

Störung	Mögliche Ursache	Abhilfe
Trimmer bleibt stehen. Störungs-LED  leuchtet	Akkufehler/Akku defekt.	→ Taste  am Akku drücken und erneut starten.
Der Akku lässt sich nicht mehr aufladen	Akku ist defekt.	→ Akku austauschen (Art. 9840).

Es darf nur ein original GARDENA Wechsel Accu BLi 18 (Art. 9840) verwendet werden. Dieser ist bei Ihrem GARDENA Händler oder direkt beim GARDENA Service erhältlich.



Bei sonstigen Störungen bitten wir Sie, sich mit dem GARDENA Service in Verbindung zu setzen. Reparaturen dürfen nur von GARDENA Servicestellen oder von GARDENA autorisierten Fachhändlern durchgeführt werden.

## 9. Lieferbares Zubehör

GARDENA Wechsel Accu BLi 18	Akku für zusätzliche Laufzeit oder zum Austausch mit 2,0 Ah.	<b>Art. 9840</b>
GARDENA Ersatzmesser für Turbotrimmer		<b>Art. 5368</b>
GARDENA Ersatz Messerträger	Über den GARDENA Service erhältlich.	

## 10. Technische Daten

Turbotrimmer	EasyCut Li-18/23 R (Art. 9823)	ComfortCut Li-18/23 R (Art. 9825)
Schnittbreite	230 mm	230 mm
Drehzahl des Messerträgers	Ca. 9300 U/min.	Ca. 9300 U/min.
Gewicht inklusive Akku	Ca. 2,8 kg	Ca. 3,1 kg
Arbeitsplatzbezogener Emissionskennwert $L_{pa}^1$ Unsicherheit $k_{pa}$	68 dB (A) 3 dB (A)	68 dB (A) 3 dB (A)
Schall-Leistungspegel $L_{WA}^2$ Unsicherheit $k_{WA}$	Gemessen 83 dB (A) / Garantiert 88 dB (A) 4,5 dB (A)	Gemessen 82 dB (A) / Garantiert 86 dB (A) 4,2 dB (A)
Hand-Armschwingung $a_{vhw}^3$ Unsicherheit $k_a$	< 2,5 m/s <sup>2</sup> 1,5 m/s <sup>2</sup>	< 2,5 m/s <sup>2</sup> 1,5 m/s <sup>2</sup>
<b>Akku</b>	Lithium-Ionen (18 V)	
<b>Akku-Kapazität</b>	2,0 Ah	
<b>Akku-Ladezeit</b>	ca. 3 Std. 80 % / ca. 5 Std. 100 %	
<b>Leerlaufdauer</b>	ca. 50 Min. (bei vollem Akku)	
<b>Ladegerät</b>		
<b>Netzspannung</b>	230 V / 50 – 60 Hz	
<b>Max. Ausgangsstrom</b>	600 mA	
<b>Ausgangsspannung</b>	18 V (DC)	

Messverfahren nach <sup>1)</sup> DIN EN 60335-2-91 <sup>2)</sup> RL 2000/14/EG <sup>3)</sup> DIN EN 786. Der angegebene Schwingungsemissionswert ist nach einem genormten Prüfverfahren gemessen worden und kann zum Vergleich eines Elektrowerkzeugs mit einem Anderen verwendet werden. Er kann auch zu einer einleitenden Einschätzung der Aussetzung verwendet werden. Der Schwingungsemissionswert kann sich während der tatsächlichen Benutzung des Elektrowerkzeugs unterscheiden.

# 11. Service / Garantie

**Wir bieten Ihnen umfangreiche Serviceleistungen:**

- Qualifizierte, schnelle und kostengünstige Reparatur durch unseren **Zentralen Reparaturservice**
  - Bearbeitungsdauer in unserem Hause max. 5 Arbeitstage
- Einfache und kostengünstige Rücksendung an GARDENA durch **Abhol-Service (nur innerhalb Deutschland)**
  - Abholung innerhalb von 2 Tagen
- Kompetente Beratung bei Störung / Reklamation durch unseren **Technischen Service**
- Schnelle und kostengünstige Ersatzteilversorgung durch unseren **Zentralen Ersatzteil-Service**
  - Bearbeitungsdauer in unserem Haus max. 2 Arbeitstage

Service-Anschrift 

**GARDENA Manufacturing GmbH Service**  
**Hans-Lorenser-Str. 40 D-89079 Ulm**

**Ihre direkte Verbindung zum Service**



**Telefon**



**Fax**



**E-Mail**

<b>D</b> in Deutschland	<b>(07 31) 4 90 + Durchwahl</b>	<b>www.gardena.de/service/</b>
Technische Störungen / Reklamationen	290	389 service@gardena.com
Reparaturen / Antworten auf Kostenvoranschläge	300	249 service@gardena.com
Ersatzteilbestellung / Allgemeine Produktberatung	123	249 service@gardena.com
Abholservice	(0 18 03) / 30 81 00 oder (0 18 03) / 00 16 89 <small>(0,09 €/je angefangene Min. Festnetz, Mobilfunk max. 0,42 €/je angefangene Min.)</small>	

**Ihre direkte Verbindung zum Service**

**Unsere Kunden in Österreich und in der Schweiz wenden sich bitte an die Servicestelle (Anschrift siehe Umschlagseite)**

<b>A</b> in Österreich	<b>(+43) (0) 732 77 01 01-90</b>	<b>consumer.service@husqvarna.at</b>
<b>CH</b> in der Schweiz	<b>(+41) (0) 62 887 37 90</b>	<b>Info@gardena.ch</b>

**Garantie:**

Im Garantiefall sind die Serviceleistungen für Sie kostenlos.

GARDENA gewährt für dieses Produkt 2 Jahre Garantie (ab Kaufdatum). Diese Garantieleistung bezieht sich auf alle wesentlichen Mängel des Gerätes, die nachweislich auf Material- oder Fabrikationsfehler zurückzuführen sind. Sie erfolgt durch die Ersatzlieferung eines einwandfreien Gerätes oder durch die kostenlose Reparatur des eingesandten Gerätes nach unserer Wahl, wenn folgende Voraussetzungen gewährleistet sind:

- Das Gerät wurde sachgemäß und laut den Empfehlungen in der Betriebsanleitung behandelt.
- Es wurde weder vom Käufer noch von einem Dritten versucht, das Gerät zu reparieren.

Die Verschleißteile Messer und Messerträger sind von der Garantie ausgeschlossen.

Diese Hersteller-Garantie berührt die gegenüber dem Händler / Verkäufer bestehenden Gewährleistungsansprüche nicht.

Im Garantiefall schicken Sie bitte das defekte Gerät zusammen mit einer Kopie des Kaufbelegs und einer Fehlerbeschreibung per Abhol-Service (nur in Deutschland) oder frankiert an die auf der Rückseite angegebene Serviceadresse.

**Unfreie Paketsendungen werden im Postverteilstützpunkt ausgefiltert und erreichen uns nicht.**

Nach erfolgter Reparatur senden wir das Gerät frei an Sie zurück.

## **D Produkthaftung**

Wir weisen ausdrücklich darauf hin, dass wir nach dem Produkthaftungsgesetz nicht für durch unsere Geräte hervorgerufene Schäden einzustehen haben, sofern diese durch unsachgemäße Reparatur verursacht oder bei einem Teileaustausch nicht unsere originale GARDENA Teile oder von uns freigegebene Teile verwendet wurden und die Reparatur nicht vom GARDENA Service oder dem autorisierten Fachmann durchgeführt wird. Entsprechendes gilt für Ergänzungssteile und Zubehör.

## **GB Product Liability**

We expressly point out that, in accordance with the product liability law, we are not liable for any damage caused by our units if it is due to improper repair or if parts exchanged are not original GARDENA parts or parts approved by us, and, if the repairs were not carried out by a GARDENA Service Centre or an authorised specialist. The same applies to spare parts and accessories.

## **F Responsabilité**

Nous vous signalons expressément que GARDENA n'est pas responsable des dommages causés par ses appareils, dans la mesure où ces dommages seraient causés suite à une réparation non conforme, dans la mesure où, lors d'un échange de pièces, les pièces d'origine GARDENA n'auraient pas été utilisées, ou si la réparation n'a pas été effectuée par le Service Après-Vente GARDENA ou l'un des Centres SAV agréés GARDENA. Ceci est également valable pour tout ajout de pièces et d'accessoires autres que ceux préconisés par GARDENA.

## **NL Productaansprakelijkheid**

Wij wijzen er nadrukkelijk op, dat wij op grond van de wet aansprakelijkheid voor producten niet aansprakelijk zijn voor schade ontstaan door onze apparaten, indien deze door onvakkundige reparatie veroorzaakt zijn, of er bij het uitwisselen van onderdelen geen gebruik gemaakt werd van onze originele GARDENA onderdelen of door ons vrijgegeven onderdelen en de reparatie niet door de GARDENA technische dienst of de bevoegde vakman uitgevoerd werd. Ditzelfde geldt voor extra-onderdelen en accessoires.

## **S Produktansvar**

Tillverkaren är inte ansvarig för skada som orsakats av produkten om skadan beror på att produkten har reparerats felaktigt eller om, vid reparation eller utbyte, andra än Original GARDENA reservdelar har använts. Samma sak gäller för kompletteringsdelar och tillbehör.

## **DK Produktansvar**

Vi gør udtrykkeligt opmærksom på, at vi i henhold til produktansvarsloven ikke er ansvarlige for skader forårsaget af vores udstyr, såfremt det sker på grund af uautoriserede reparationer eller hvis dele er skiftet ud og der ikke er anvendt originale GARDENA dele eller dele godkendt af os, eller hvis reparationerne ikke er udført af GARDENA-service eller en autoriseret fagmand. Det samme gælder for ekstra udstyr og tilbehør.

## **FI Tuotevastuu**

Korostamme nimenomaan, että tuotevastuulain nojalla emme ole vastuussa laitteistamme johtuneista vahingoista, mikäli nämä ovat aiheutuneet epäasianmukaisesta korjauksesta tai osia vaihdettaessa ei ole käytetty alkuperäisiä GARDENA-varaosia tai hyväksymiämme osia ja korjauksen on suorittanut muu kuin GARDENA-huoltokeskus tai valtuuttamamme ammattihenkilö. Tämä pätee myös lisäksiin ja lisävarusteisiin.

## **I Responsabilità del prodotto**

Si rende espressamente noto che, conformemente alla legislazione sulla responsabilità del prodotto, non si risponde di danni causati da nostri articoli se originati da riparazioni eseguite non correttamente o da sostituzioni di parti effettuate con materiale non originale GARDENA o comunque da noi non approvato e, in ogni caso, qualora l'intervento non venga eseguito da un centro assistenza GARDENA o da personale specializzato autorizzato. Lo stesso vale per le parti complementari e gli accessori.

## **E Responsabilidad de productos**

Advertimos que conforme a la ley de responsabilidad de productos no nos responsabilizamos de daños causados por nuestros aparatos, siempre y cuando dichos daños hayan sido originados por arreglos o reparaciones indebidas, por recambios con piezas que no sean piezas originales GARDENA o bien piezas no autorizadas por nosotros, así como en aquellos casos en que la reparación no haya sido efectuada por un Servicio Técnico GARDENA o por un técnico autorizado. Lo mismo es aplicable para las piezas complementarias y accesorios.

## **P Responsabilidade sobre o produto**

Queremos salientar que segundo a lei da responsabilidade do fabricante, nós não nos responsabilizaremos por danos causados pelo nosso equipamento, quando estes ocorrerem em decorrência de reparações inadequadas ou da substituição de peças por peças não originais da GARDENA, ou peças não autorizadas.

A responsabilidade tornar-se-à nula também depois de reparações realizadas por oficinas não autorizadas pela GARDENA. Esta restrição valerá também para peças adicionais e acessórios.

## **PL Odpowiedzialność za produkt**

Zwracamy Państwu uwagę, że nie ponosimy odpowiedzialności za uszkodzenia naszych maszyn, bądź szkody spowodowane ich wadliwym funkcjonowaniem, powstałe na skutek nieprawidłowo przeprowadzonych napraw lub użycia nieoryginalnych części zamiennych. Naprawy winny być przeprowadzane tylko przez punkty serwisowe Husqvarna lub autoryzowane serwisy. Dotyczy to również części uzupełniających i oprzyrządowania.

## **H Termékszavatosság**

Nyomatékosan utalunk arra a tényre, hogy a termékszavatossági törvény szerint nem kell jótállást vállalnunk azokra a károokra, amelyeket nem a mi készülékeink okoztak, ha ezeket átkészületlen javítás okozta vagy egy alkatrész kicserélésénél nem a mi eredeti GARDENA alkatrészeinket vagy általunk engedélyezett alkatrészeket használtak fel és a javítást nem a GARDENA szerviz vagy egy erre felhatalmazott szakember végezte. Hasonlóképpen érvényes ez a kiegészítő alkatrészekre és tartozékokra is.

## **CZ Odpovědnost za výrobek**

Výslovně upozorňujeme na to, že podle zákona o odpovědnosti za výrobek neneseme odpovědnost za škody způsobené našimi přístroji, pokud byly způsobené neodbornou opravou nebo použitím jiných než našich originálních náhradních dílů GARDENA nebo námi schválených dílů a neprovedením opravy servisem GARDENA nebo autorizovaným odborníkem. Odpovídající platí i pro doplňkové díly a příslušenství.

## **SK Predmet záruky**

Upozorňujeme dôrazne na to, že podľa zákona o poskytovaní záruk nezodpovedáme za škody spôsobené našimi výrobkami, v prípade, že boli boli vyvolané neodbornými opravami, výmenou dielcov, ktoré nepatria k originálnym dielom GARDENA alebo neboli nami schválené a rovnako boli spôsobené servisnými zásahmi, ktoré neboli vykonané servisom GARDENA alebo autorizovaným odborníkom. Rovnako to platí pre doplnky a príslušenstvo.

## **GR Ευθύνη για το προϊόν**

Σας υπενθυμίζουμε ρητά, ότι σύμφωνα με το νόμο περί ευθύνης για τα προϊόντα δεν ευθυνόμαστε για ενδεχόμενες βλάβες που προκαλούνται από τις συσκευές μας, εφόσον οφείλονται σε μία ακατάλληλη επισκευή ή σε μια αντικατάσταση τμημάτων για την οποία δεν έχουν χρησιμοποιηθεί τα πρωτότυπα ανταλλακτικά της GARDENA ή τα από μας εγκεκριμένα ανταλλακτικά και σε περίπτωση που δεν εκτελείται η επισκευή από το Τμήμα Εξυπηρέτησης Πελατών της GARDENA ή από έναν εξουσιοδοτημένο εξειδικευμένο τεχνίτη. Το ίδιο ισχύει για εξαρτήματα και συμπληρωματικά τμήματα.

## **SLO Jamstvo za izdelek**

Pismo poudarjamo, da po zakonu jamstva za izdelek nismo odgovorni za škodo, ki bi nastala zaradi uporabe našega izdelka, prav tako tudi ne za škodo ki bi nastala zaradi nepravilnega popravila izdelka ali pri napačni zamenjavi delov, ki niso originalni deli GARDENA ali pri uporabi z naše strani potrjenih delov, ki pa niso bili vgrajeni v servisu GARDENA ali v naši pooblašteni servisni službi. Enako velja tudi za nadomestne dele in opremo.

## **HR Odgovornost za proizvod**

Izričito napominjemo da u skladu sa Zakonom o odgovornosti za proizvode nismo odgovorni za štete uzrokovane našim uređajima ako su one izazvane nestručnim popravkom ili u slučaju zamjene dijelova nisu korišteni originalni GARDENA dijelovi ili dijelovi koje smo odobrili i popravak nije izvršio GARDENA servis ili ovlašteni stručnjak. Isto vrijedi i za dodatne dijelove i pribor.

## **RO Responsabilitatea legala a produsului**

Menționăm în mod expres ca, în concordanță cu responsabilitatea legală a produsului, nu suntem răspunzători de nici un accident provocat de produsele noastre dacă se datorează reparării necorespunzătoare sau dacă piesele de schimb nu sunt originale GARDENA sau aprobate de GARDENA, sau dacă reparațiile nu au fost efectuate de un Centru de Service GARDENA sau un specialist autorizat. Aceleași prevederi se aplică și pieselor de schimb și accesoriilor.

## **BG Отговорност за качество**

Изрично подчертаваме, че съгласно закона за отговорност за качество, ние не носим отговорност за вредите причинени от нашите уреди, ако същите са причинени от неправилен ремонт или при подмяната на части не са използвани оригинални части на GARDENA или части одобрени от нас и ремонта не е извършен от сервиз на GARDENA или оторизиран специалист. Същото важи за допълнителните части и принадлежности.

## **EST Tootevastutus**

Juhime teie tähelepanu sellele, et tootevastutusseaduse kohaselt ei vastuta me meie seadmete poolt põhjustatud kahjude eest, kui need on tekkinud asjatundmatu paranduse tagajärjel või kui detaili vahetamisel ei kasutatud GARDENA originaalvaruosi ega meie poolt kasutada lubatud varuosia ja kui parandustöid ei ole teinud GARDENA klienditeenindusspetsialistid ega meie volitatud spetsialistid. Sama kehtib lisadetailide ja tarvikute kohta.

## **LT Atsakomybė už produkciją**

Nurodome, kad remdamiesi Atsakomybės už produkciją įstatymu, neatsakome už nuostolius, sukeltus mūsų prietaisų, jei jie atsirado dėl netinkamo remonto, arba, jei keičiant dalis, buvo naudojamasi neoriginalios GARDENA dalys arba dalys, kurių mes neleidome naudoti, o remontą atliko ne GARDENA servisas arba neįgaliotasis specialistas. Tas pats galioja papildomoms dalims ir priedams.

## **LV Produkta atbildība**

Mēs skaidri norādām uz to, ka saskaņā ar Produktu atbildības likumu, mēs neatbildam par mūsu iekārtu radītiem zaudējumiem, ciktāl tos ir izraisījis neatbilstošs remonts vai dalu nomaiņa ar neoriginālām GARDENA daļām vai ne ar mūsu norādītajām detaļām un remontu nav veicis GARDENA serviss vai pilnvarots speciālists. Tas pats attiecas uz papildinošajām daļām un piederumiem.

<p><b>D EG-Konformitätserklärung</b> Der Unterzeichnete Husqvarna AB, 561 82 Huskvarna, Sweden bestätigt, dass die nachfolgend bezeichneten Geräte in der von uns in Verkehr gebrachten Ausführung die Anforderungen der harmonisierten EU-Richtlinien, EU-Sicherheitsstandards und produktspezifischen Standards erfüllen. Bei einer nicht mit uns abgestimmten Änderung der Geräte verliert diese Erklärung ihre Gültigkeit.</p>	<p><b>H EU-Megfelelőeségi nyilatkozat</b> Alulírott, a Husqvarna AB, 561 82 Huskvarna, Sweden igazolja azt, hogy az alábbiakban megnevezett készülékek, az általunk forgalomba hozott kivételben teljesítik a harmonizációs EU-irányelvek, az EU biztonsági szabványok és a termékre jellemző szabványok követelményeit. Ha a készülékeken a mi beleegyezésünk nélkül változtatást végeznek, akkor ez a nyilatkozat érvényét veszti.</p>
<p><b>GB EU Declaration of Conformity</b> The undersigned Husqvarna AB, 561 82 Huskvarna, Sweden hereby certifies that, when leaving our factory, the units indicated below are in accordance with the harmonised EU guidelines, EU standards of safety and product specific standards. This certificate becomes void if the units are modified without our approval.</p>	<p><b>CZ Prohlášení o shodě EU</b> Podepsaný Husqvarna AB, 561 82 Huskvarna, Sweden potvrzuje, že dále uvedené přístroje v rámci do provozu uvedeného provedení splňují požadavky harmonizačních směrnic EU, bezpečnostních norem EU a norem specifických pro výrobek. Při námi neschválené změně přístrojů ztrácí toto prohlášení platnost.</p>
<p><b>F Certificat de conformité aux directives européennes</b> Le constructeur, soussigné : Husqvarna AB, 561 82 Huskvarna, Sweden déclare qu'à la sortie de ses usines le matériel neuf désigné ci-dessous étai conforme aux prescriptions des directives européennes énoncées ci-après et conforme aux règles de sécurité et autres règles qui lui sont applicables dans le cadre de l'Union européenne. Toute modification portée sur ce produit sans l'accord express de GARDENA supprime la validité de ce certificat.</p>	<p><b>SK EU-Vyhlasenie o zhode</b> Nižšie uvedená firma Husqvarna AB, 561 82 Huskvarna, Sweden vyhlasuje, že uvedené zariadenia, ktoré sme uviedli na trh v ich vyhotovení spĺňajú požiadavky harmonizačných predpisov EU, bezpečnostných štandardov EU a výrobo-spezifických štandardov. Pri zmene zariadenia, ktorá nebola odsúhlasená výrobcom stráca toto vyhlásenie platnosť.</p>
<p><b>NL EU-overeenstemmingsverklaring</b> Ondergetekende Husqvarna AB, 561 82 Huskvarna, Sweden bevestigt, dat de volgende genoemde apparaten in de door ons in de handel gebrachte uitvoering voldoen aan de eis van, en in overeenstemming zijn met de EU-richtlijnen, de EU-veiligheidsstandaard en de voor het product specifieke standaard. Bij een niet met ons afgestemde verandering aan de apparaten verliest deze verklaring haar geldigheid.</p>	<p><b>GR Δήλωση Συμμόρφωσης προς τις Οδηγίες της ΕΕ</b> Η υπογράφουσα Husqvarna AB, 561 82 Huskvarna, Sweden δηλώνει, ότι τα εξής αναφερόμενα εκδοόμενα από την εταιρία μας προϊόντα ανταποκρίνονται σε όλες τις εναρμονισμένες προδιαγραφές της ΕΕ, στα πρότυπα ασφαλείας της ΕΕ και στα ειδικά για το προϊόν πρότυπα. Σε μία μη συμφωνημένη με την εταιρία μας τροποποίηση των συσκευών αυτή η δήλωση χάνει την ισχύ της.</p>
<p><b>S EU Tillverkarintyg</b> Undertecknad firma Husqvarna AB, 561 82 Huskvarna, Sweden intygar härmed att nedan nämnda produkter överensstämmer med EU:s direktiv, EU:s säkerhetsstandard och produktspecifikation. Detta intyg upphör att gälla om produkten ändras utan vårt tillstånd.</p>	<p><b>SLO EU-izjava o skladnosti</b> Podpisani proizvajalca «Husqvarna AB, 561 82 Huskvarna, Sweden» s podpisom potrjuje, da sledeće opisana naprava, ki smo jo poslali na tržišče izpolnjuje zahteve harmoniziranih standardov ES-smernic, ES-varnostnih standardov in izdelku specifičnih standardov. V primeru spremembe na napravi brez našega pisnega dovoljenja ta izjava izgubi svoj pomen in veljavnost.</p>
<p><b>DK EU Overensstemmelse certifikat</b> Undertegnede Husqvarna AB, 561 82 Huskvarna, Sweden bekræfter hermed, at enheder listede herunder, ved afsendelse fra fabrikken, er i overensstemmelse med harmoniserede EU retningslinjer, EU sikkerheds standarder og produkt specifikations standarder. Dette certifikat træder ud af kraft hvis enhederne er ændret uden vor godkendelse.</p>	<p><b>HR Izjava o skladnosti EU-a</b> Dolje potpisana tvrtka Husqvarna AB, 561 82 Huskvarna, Sweden ovime potvrđuje da dolje navedeni uređaji u izvedbi plasiranoj na tržište ispunjavaju zahtjeve harmoniziranih EU smjernica, EU sigurnosnih normi i normi za odresene proizvode. Ova izjava postaje ništavna u slučaju izmjene uređaja koje nismo odobrili.</p>
<p><b>FI EY-vaatimustenmukaisuusvakuutus</b> Allekirjoittanut Husqvarna AB, 561 82 Huskvarna, Sweden vakuuttaa, että alla mainittu laitteet täyttävät tehtaaltamme lähtiesään yhdenmukaistettujen EY-direktiivien, EY-turvallisuusstandardien ja tuotekohtaisten standardien vaatimukset. Laitteisiin tehyd muutokset, joista ei ole sovittu kanssamme, joutavat tämän vakuutuksen raukaamiseen.</p>	<p><b>RO UE-Certificat de conformitate</b> Prin prezenta Husqvarna AB, 561 82 Huskvarna, Sweden, certifica faptul ca, in momentul in care produsele mentionate mai jos ies din fabrica sunt in concordanta cu directivele UE, standardele de siguranta UE si standardele specifice ale produsului UE. Acest certificat devine nul in cazul modificării aparatului la fabricarea noastră.</p>
<p><b>I Dichiarazione di conformità alle norme UE</b> La sottoscritta Husqvarna AB, 561 82 Huskvarna, Sweden certifica che il prodotto qui di seguito indicato, nei modelli da noi commercializzati, è conforme alle direttive armonizzate UE nonché agli standard di sicurezza e agli standard specifici di prodotto. Qualunque modifica apportata al prodotto senza nostra specifica autorizzazione invalida la presente dichiarazione.</p>	<p><b>BG ЕС-Декларация за съответствие</b> Подписаната фирма Husqvarna AB, 561 82 Huskvarna, Sweden декларира, че описаните по-долу уреди, пуснати в продажба съгласно нашата спецификация, изпълняват изискванията на хармонизираните ЕС-директиви, ЕС-стандарти за безопасност и специфични производствени стандарти. При промяна на уреда, която не е съгласувана с нас, тази декларация губи своята валидност.</p>
<p><b>E Declaración de conformidad de la UE</b> El que suscribe Husqvarna AB, 561 82 Huskvarna, Sweden declara que la presente mercancía, objeto de la presente declaración, cumple con todas las normas de la UE, en lo que a normas técnicas, de homologación y de seguridad se refiere. En caso de realizar cualquier modificación en la presente mercancía sin nuestra previa autorización, esta declaración pierde su validez.</p>	<p><b>EST Eli vastavusdeklaratsioon</b> Allekirjutanu Husqvarna AB, 561 82 Huskvarna, Sweden kinnitab, et kirjeldatud seade vastab meie poolt ringluse viidud kujul ELi harmoniseeritud direktiividele, ELi ohutusstandarditele ja tootega seotud standarditele. Meiega kooskõlastamata muudatuse tegemise korral seadmel kaotab see deklaratsioon kehtivuse.</p>
<p><b>P Certificado de conformidad da UE</b> Os abaixo mencionados Husqvarna AB, 561 82 Huskvarna, Sweden, por este meio certificam que ao sair da fábrica os aparelhos abaixo mencionados estão de acordo com as direttrizes harmonizadas da UE, padrões de segurança e de produtos específicos. Este certificado ficará nulo se as unidades forem modificadas sem a nossa aprovação.</p>	<p><b>LT ES Atitikties deklamacija</b> Pasirašanti firma Husqvarna AB, 561 82 Huskvarna, Sweden patvirtina, kad žemiau nurodyti prietaisai ir jų moduliai, kuriuos paleidome į apyvartą, patenkina harmonizuotus ES direktyvas, ES saugumo standartus ir specifinius gaminių standartus. Atlikus bet kokį prietaiso pakeitimą, kuris nėra suderintas su mumis, ši deklaracija praranda galiojimą.</p>
<p><b>PL Deklaracja zgodności Unii Europejskiej</b> Husqvarna AB, 561 82 Huskvarna, Sweden potwierdza, że poniżej określone urządzenia w wersji oferowanej przez nas do sprzedaży spełniają wymagania zharmonizowanych dyrektyw Unii Europejskiej, standardu bezpieczeństwa Unii Europejskiej i standardu specyficznego dla tego typu produktu. W przypadku zmiany urządzenia, która nie została z nami uzgodniona, niniejsza deklaracja traci moc obowiązującą.</p>	<p><b>LV ES-atbilstības deklarācija</b> Parakstījusies Husqvarna AB, 561 82 Huskvarna, Sweden, Vācija apstiprina, ka sekojoši apzīmētās iekārtas, kurās mēs izplatām, savā izpildījumā atbilst harmonizētajām ES direktīvām, ES drošības standartiem un produkta specifiskajiem standartiem. Ar mūsu neapstiprinātām izmaiņām iekārtā šī deklarācija zaudē savu derīgumu.</p>

<p>Bezeichnung der Geräte: Description of the units: Désignation du matériel : Omschrijving van de apparaten: Produktbeskrivning: Beskrivelse af produktet: Laitteiden nimitys: Descrizione del prodotto: Descripción de la mercancía: Descrição dos aparelhos:</p> <p>Nazwa urządzenia: A készülékek megnevezése:</p> <p>Označení přístrojů: Označenie zariadenia: Όνομασία της συσκευής:</p> <p>Opis naprave: Oznaka urešaja: Descrierea articolelor: Обозначение на уредите: Seadmete nimetus: Prietaisų pavadinimas: lekártu apzíméjums:</p>	<p><b>Accu-Turbotrimmer</b> <b>Accu Turbotrimmer</b> <b>Coupe-bordures à batterie</b></p> <p><b>Accu-Turbotrimmer</b> <b>Accu-Turbotrimmer</b> <b>Accu-turbotrimmer</b> <b>Accu-turbotrimmeri</b> <b>Turbotrimmer a batteria</b> <b>Recortabordes con accu</b> <b>Aparador de relva Accu-Turbotrimmer</b> <b>Podkaszarka akumulatorowa</b> <b>Akkumulátoros damilos fűszegélynyíró</b> <b>Akumulátorový turbotrimmer</b> <b>Akumulátorový turbotrimmer</b> <b>Επαναφορτιζόμενο κοιρρευτικό πετονιάς</b> <b>Akumulatorski turbo obrezovalnik</b> <b>Baterijski turbo trimer za travu</b> <b>Turbotrimmer cu baterie</b> <b>Акумуляторен Турботример</b> <b>Akuga turbotrimmer</b> <b>Akumulátoriné turbo žolijapróvé</b> <b>Turbotrimmeris ar akumulatoru</b></p>	<p>Schall-Leistungspegel: Noise level: Puissance acoustique : Geluidsniveau: Ljudnivá: Lydytrksniveau: Melun tehotas: Livello rumorosità: Nivel sonoro: Nível de ruído: Poziom nateżenia dźwięku: Zajteljesítmény szint: Hluková hladina výkonu: Výkonová hladina hluku: Επίπεδο ισχύος ήχου: Nivo hrupa: Razina zvučne snage Nivel de putere acustică: Ниво на шума: Helivõimsuse tase: Garso stiprumo lygis: Troksņu jaudas līmenis:</p>	<p>gemessen/garantiert measured/guaranteed mesurée/garantie gemeten/gegarandeerd uppmått/garanterad afmátt/garanti mitattu/taattu testato/garantito medido/garantizado medido/garantido zmierzono/gwarantowane mért/garantált naměřeno/garantovano meraná/garantovaná μετρήθηκαν/εγγυημένα izmerjeno/zagotovljeno izmjereno/garantirano mäsarat/garantat измерено/гарантирано mõõdetud/garanteeritud išmatuotas/garantuotas izmēritais/garantētais</p>
<p>Typen: Types: Types : Type: Typ: Typer: Typit: Tipi: Tipos: Tipos: Type:</p>	<p>Art.-Nr.: Art. No.: Référence : Art.nr.: Art.nr.: Art. nr.: Tuoten:o Art.: Art. No: Art. no: Nr artykulu:</p> <p>Cikkszám: Císlo artiklu: Art.: Αριθ. ειδους: Art št.: br. art. Nr art.: Art. номер: Toote nr : Gaminio nr.: Izstr.:</p>	<p><b>Art. 9823</b> <b>Art. 9825</b></p>	<p><b>83 dB (A) / 88 dB (A)</b> <b>82 dB (A) / 86 dB (A)</b></p>
<p><b>EasyCut Li-18/23 R</b> <b>ComfortCut Li-18/23 R</b></p>	<p><b>Art. 9823</b> <b>Art. 9825</b></p>	<p>Anbringningsjaar der CE-Kennzeichnung: Year of CE marking: Année d'apposition du marquage CE : Installatiejaar van de CE-aanduiding: Märkningsår: CE-Mærkningsår: CE-merkin kiinnitysvuosi: Anno di applicazione della certificazione CE: Colocación del distintivo CE: Ano de marcação pela CE: Rok nadania oznakowania CE: CE-željezės elhelyezésének éve:</p>	<p>Rok umístění značky CE: Rok udelenia značky CE: Έτος σήματος CE: Leto namestitve CE-oznake: Godina dobivanja CE oznake: Anul de marcare CE: Година на поставяне на CE-маркировка: CE-märkjistuse paigaldamise aasta: Metai, kuriais pažymėta CE-ženklui: CE-marķējuma uzlikšanas gads:</p> <p><b>2013</b></p>
<p>EU-Richtlinien: EU directives: Directives européennes : EU-richtlijnen: EU directiv: EU Retningslinier: EY-direktiivit: Direttive UE: Normativa UE: Directrices da UE: Dyrektywy Unii Europejskiej: EU-irányelvek: Směrnice EU: EU-Predpisy: Οδηγίες της ΕΕ:</p>	<p>ES-smernice: EU smjernice: Directive UE: ЕС-директиви: ELI direktiivid: ES direktivos: ES-direktivas:</p> <p><b>2006/42/EG</b> <b>2004/108/EG</b> <b>2011/65/EG</b> <b>2000/14/EG</b> <b>2006/95/EG</b></p>	<p>Ulm, den 04.11.2013 Ulm, 04.11.2013 Fait à Ulm, le 04.11.2013 Ulm, 04-11-2013 Ulm, 2013.11.04. Ulm, 04.11.2013 Ulmissa, 04.11.2013 Ulm, 04.11.2013 Ulm, 04.11.2013 Ulm, 04.11.2013 Ulm, 04.11.2013 Ulm, dná 04.11.2013 Ulm, 04.11.2013 Ulm, 04.11.2013 Ulm, dana 04.11.2013 Ulm, 04.11.2013 Ulm, 04.11.2013 Ulm, 04.11.2013 Ulm, 04.11.2013 Ulm, 04.11.2013 Ulme, 04.11.2013</p>	<p>Der Bevollmächtigte Authorised representative Le mandataire De gevolmachtigde Autoriserad representant Autoriseret repræsntant Valtuutettu edustaja Persona delegata La persona autorizada O representante Pelnomocnik Meghatalmazott Zplnomocnenec Spilnomocnený Ο εξουσιοδοτημένος Pooblaščenec Ovlaštena osoba Conducerea tehnică Упълномощен Volitatud esindaja Igaliotasis atstovas Pilnvarotā persona</p>
<p>Harmonisierte EN: <b>EN ISO 12100</b> <b>EN 60335-2-91</b> <b>IEC 62133</b></p>	<p><b>EN 60335-1</b> <b>IEC 60335-1</b> <b>IEC 60355-2-29</b></p>	<p>Hinterlegte Dokumentation: GARDENA-Technische Dokumentation, M. Kugler 89079 Ulm Deposited Documentation: GARDENA Technical Documentation, M. Kugler 89079 Ulm Dokumentation déposée: Documentation technique GARDENA, M. Kugler 89079 Ulm</p>	<p>Konformitätsbewertungs- verfahren: Nach 2000/14/ EG Art. 14 Anhang VI Conformity Assessment Procedure: according to 2000/14/EC Art.14 Annex VI Procédure d'évaluation de la conformité : Selon 2000/14/CE art. 14 Annexe VI</p> <p> <b>Peter Lameli</b> Chief Technical Officer</p>

