

Canon EFS LENS

EF-S55-250mm f/4-5.6 IS STM



IMAGE STABILIZER

GER

Bedienungsanleitung

Wir danken Ihnen für das Vertrauen, das Sie Canon mit dem Kauf dieses Produkts entgegengebracht haben.

Das Canon EF-S55-250mm 1:4-5,6 IS STM ist ein Hochleistungs-Telezoomobjektiv, das die Filmaufnahme angenehmer gestaltet. Das Objektiv ist mit einem Bildstabilisator ausgestattet und wurde für EOS-Kameras entwickelt, die mit EF-S-Objektiven* kompatibel sind.

* Nur die folgenden EOS-Kameras sind mit den Objektiven des Typs EF-S kompatibel (stand Juli 2013): EOS 7D, EOS 60D, EOS 60Da, EOS 50D, EOS 40D, EOS 30D, EOS 20D, EOS 20Da, EOS EOS REBEL T5i/700D, EOS REBEL SL1/100D, EOS REBEL T4i/650D, EOS REBEL T3i/600D, EOS REBEL T2i/550D, EOS REBEL T1i/500D, EOS REBEL XSi/450D, EOS REBEL T3/1100D, EOS REBEL XS/1000D, EOS DIGITAL REBEL XTi/400D DIGITAL, EOS DIGITAL REBEL XT/350D DIGITAL, EOS DIGITAL REBEL/300D DIGITAL, EOS M (bei Verwendung mit dem EF-EOS M Bajonett Adapters)

- "IS" steht für "Image Stabilizer" (Bildstabilisator).
- "STM" steht für Schrittmotor.

Ausstattungsmerkmale

1. Verbesserte Movie-Aufnahme funktionen.
 - Der Schrittmotor mit Führungsschrauben bietet einen geräuscharmen, reibungslosen Movie-Servo-AF. *1
2. Während der Aufnahme mit Sucher wird eine leise Hochgeschwindigkeits-Autofokussierung erzielt.

3. UD-Linsen für ausgezeichnete Abbildungsleistung.
4. Verfügt über einen Bildstabilisator, der einen Bildstabilisierungseffekt bewirkt, welcher einer um 3,5 Stufen*2 kürzeren Belichtungszeit entspricht (längste Brennweite, bei Verwendung mit der EOS 7D). Der Bildstabilisator ermöglicht auch eine optimale Bildstabilisierung in Abhängigkeit von den Aufnahmebedingungen (wie z. B. die Aufnahme stillstehender Motive und folgende Aufnahmen).
5. Die elektronische manuelle Fokussierung (MF) wird durch die elektronische Erkennung der Drehung des Fokussierings ermöglicht.
6. Manuelle Scharfeinstellung ist möglich, nachdem das Motiv im Autofokus-Modus (ONE SHOT AF) scharf eingestellt ist.
7. Runde Blende für wunderschöne Weichzeichnerbilder.

*1: Die Funktion ist mit folgender Kamera kompatibel (stand Juli 2013):

EOS REBEL T5i/700D, EOS REBEL SL1/100D, EOS REBEL T4i/650D, EOS M (bei Verwendung mit dem EF-EOS M Bajonett Adapters)

*2: Bildstabilisierungsleistung aufgrund von CIPA-Standards (Camera & Imaging Products Association - Verband für Kameras und Bildverarbeitungsprodukte). Während der eigentlichen Aufnahme hängt die Leistung der Bildstabilisierung vom Ausmaß der Kameraerschütterung, den Aufnahmebedingungen und anderen Faktoren ab.

Sicherheitsvorkehrungen

- **Schauen Sie niemals durch das Objektiv oder die Kamera direkt in die Sonne oder in helles Licht.** Dies kann zu Erblindung führen! Durch das abgenommene Objektiv direkt in die Sonne zu blicken, ist besonders gefährlich!
- **Sowohl aufgesetzt als auch von der Kamera abgenommen darf das Objektiv ohne die schützenden Objektivdeckel niemals direktem Sonnenlichteinfall ausgesetzt werden.** Das Objektiv würde die Sonnenstrahlen bündeln und könnte dadurch einen Brand verursachen!

Vorsichtsmaßnahmen für den Betrieb

- Wenn Sie dieses Objektiv mit einer Kamera vom Typ EOS REBEL T4i/650D verwenden, achten Sie bitte darauf, die Kamerafirmware auf die Version 1.0.4 oder neuer zu aktualisieren.
- Wenn die EOS REBEL T4i/650D-Firmware eine ältere Version als 1.0.4 ist, besteht die geringe Chance, dass die Kamera nicht mehr funktioniert. Falls dies auftritt, nehmen Sie bitte den Akku vorübergehend heraus und setzen Sie ihn für einen ordnungsgemäßen Kamerabetrieb wieder ein.
- Für Informationen über Firmware-Aktualisierungen besuchen Sie bitte die Canon-Webseite.

Vorsicht bei der Handhabung

- **Bei Wechsel von einem kalten an einen warmen Ort kann es an den Linsenoberflächen und internen Teilen des Objektivs zu Kondensatbildung kommen.** Um dies zu vermeiden, sollten Sie das Objektiv in einem luftdichten Kunststoffbeutel verstauen und es dann von einem kalten an einen warmen Ort bringen. Packen Sie das Objektiv erst aus, nachdem es sich der neuen Temperatur angepasst hat. Verfahren Sie genauso, wenn Sie das Objektiv von einem warmen an einen kalten Ort bringen.
- Das Objektiv darf keinesfalls übermäßiger Wärmebelastung ausgesetzt werden, wie etwa in einem Kfz bei direkter Sonneneinstrahlung. **Durch hohe Temperaturen droht u. U. eine Fehlfunktion des Objektivs.**

In dieser Anleitung verwendete Symbole



Warnhinweise zur Vermeidung von Objektiv- oder Kamerastörungen bzw. -schäden.



Zusätzliche Hinweise zum Umgang und Fotografieren mit dem Objektiv.

Bei der Aufnahme zu beachten

Das EF-S55-250mm 1:4-5,6 IS STM verwendet einen Schrittmotor zum Antrieb der Fokussierlinse. Der Motor steuert die Fokussierlinse auch bei Zoomvorgängen.

1. Wenn die Kamera auf OFF steht

Der Motor ist nicht in Betrieb, wenn sich die Kamera im Zustand OFF befindet oder wenn die Kamera aufgrund der automatischen Ausschaltfunktion auf OFF steht. Die Benutzer müssen sich daher über die folgenden Punkte im Klaren sein.

- Die manuelle Scharfstellung ist nicht möglich.
- Beim Zoomen erfolgt die Fokussierung mit Verzögerung.

2. Wenn sich das Objektiv im Ruhemodus befindet

Werden für eine bestimmte Zeitdauer keine Bedienvorgänge vorgenommen, wechselt dieses Objektiv in den Ruhemodus, um Strom zu sparen. Der Ruhemodus unterscheidet sich vom Status OFF der Kamera infolge der automatischen Abschaltfunktion. In diesem Zustand ist der Motor auch dann nicht in Betrieb, wenn die Kamera auf ON steht. Die Benutzer müssen sich daher über die folgenden Punkte im Klaren sein.

- Die manuelle Scharfstellung ist nicht möglich.
- Beim Zoomen erfolgt die Fokussierung mit Verzögerung.
- Durch Drücken des Auslösers bis zum ersten Druckpunkt wird der Ruhemodus verlassen.

3. Während des Anfangsresets

Wenn die Kamera auf ON steht oder wenn die Kamera durch Drücken des Auslösers bis zum ersten Druckpunkt auf ON gestellt wird, während die Kamera infolge der automatischen Abschaltfunktion auf OFF steht*¹, führt das Objektiv einen Anfangsreset der Fokussierlinse durch.

- Obwohl das Sucherbild während des Zurücksetzens des Objektivs unscharf erscheint, deutet dies nicht auf eine Fehlfunktion des Objektivs hin.
- Obwohl der Auslöser während des Zurücksetzens betätigt werden kann, müssen die Benutzer nach erfolgreichem Anfangsreset noch ca. 1 Sekunde*² abwarten, bevor sie mit der Aufnahme begonnen können.

*1: Gilt für folgende EOS-Kameras, die mit Objektiven des Typs EF-S kompatibel sind:

EOS 7D, EOS 60D, EOS 60Da, EOS 50D, EOS 40D, EOS 30D, EOS 20D, EOS 20Da, EOS REBEL T3i/600D, EOS REBEL T2i/550D, EOS REBEL T1i/500D, EOS REBEL XSi/450D, EOS REBEL T3i/1100D, EOS REBEL XS/1000D, EOS DIGITAL REBEL XTi/400D DIGITAL, EOS DIGITAL REBEL XT/350D DIGITAL, EOS DIGITAL REBEL/300D DIGITAL

*2: Die Dauer des Anfangsresets ist von der verwendeten Kamera abhängig.

Teilebezeichnungen

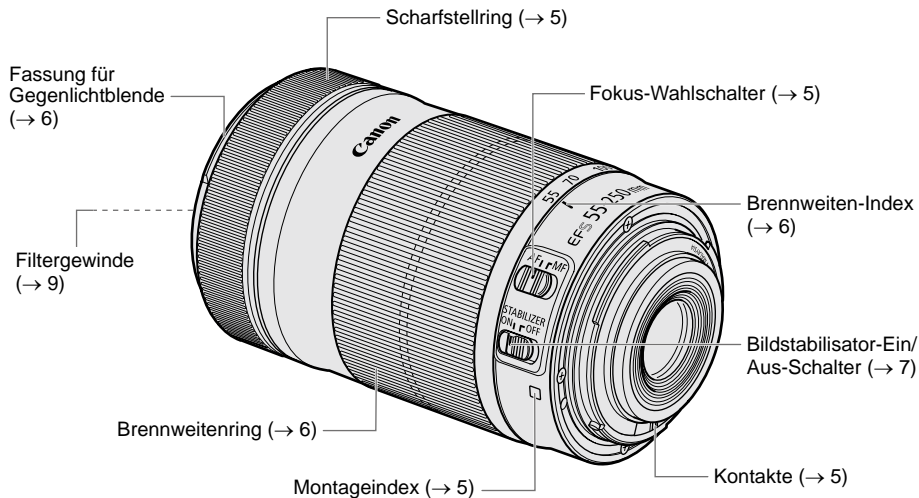

● Detaillierte Informationen finden Sie auf den in Klammern (→ **) angegebenen Seiten.

1 Ansetzen und Abnehmen des Objektivs

Anweisungen zum Ansetzen und Abnehmen des Objektivs entnehmen Sie bitte der Anleitung Ihrer Kamera.

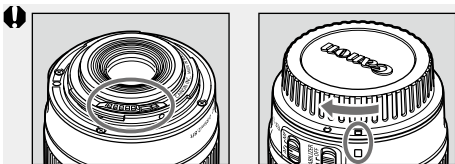

- Stellen Sie das Objektiv nach dem Abnehmen hochkant mit der hinteren Seite nach oben ab, um eine Beschädigung der Kontakte und der Linsenoberfläche durch Kratzer zu vermeiden.
- Verschmutzungen, Kratzer und Fingerabdrücke auf den Kontakten können zu Korrosion und Wackelkontakten führen. Derartige Mängel beeinträchtigen u. U. die Funktionsfähigkeit von Kamera und Objektiv.
- Verschmutzungen und Fingerabdrücke mit einem weichen Tuch von den Objektivkontakten entfernen.
- Schützen Sie das abgenommene Objektiv mit dem Deckel gegen Staub. Zum richtigen Aufsetzen fluchten Sie den Montageindex und den □ Index am Objektivdeckel wie abgebildet und drehen dann den Deckel im Uhrzeigersinn fest. Zum Abnehmen gehen Sie in umgekehrter Reihenfolge vor.

2 Einstellen der Scharfeinstellbetriebsart

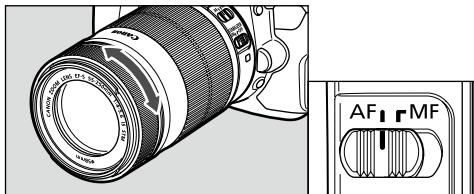

Zum Fotografieren mit automatischer Scharfeinstellung (AF) stellen Sie den Fokuswahlschalter auf AF.

Wenn nur manuell scharfgestellt werden soll (MF), setzen Sie den Wahlschalter für den Fokusmodus auf MF und stellen Sie durch Drehen des Fokussierings scharf.

☰ Nach automatischer Scharfeinstellung in der Betriebsart ONE SHOT AF drücken Sie für manuelle Scharfeinstellung den Auslöser halb an und drehen dann am Scharfstelling. (Vollzeit-Manualfokus)

- Das schnelle Drehen am Fokussiering kann eine verzögerte Fokussierung bewirken.
- Die manuelle Scharfstellung ist nicht möglich, wenn die Kamera auf OFF steht.

3 Zoomeinstellung

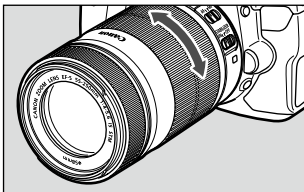

Drehen Sie zum Zoomen den Zoomring des Objektivs.

- Wählen Sie die gewünschte Brennweite vor der Scharfeinstellung. Wenn Sie zunächst scharfstellen und dann den Brennweitenring verschieben, kann die Einstellung unscharf werden.
- Das schnelle Drehen am Zoomring kann eine vorübergehende Bildunschärfe bewirken.
- Die Fokussierung erfolgt mit einer Verzögerung, wenn bei auf OFF gestelltem Kamera gezoomt wird.
- Das Zoomen während der Bildbelichtung bewirkt eine verzögerte Fokussierung. Hierdurch werden alle während der Belichtung erfassten Lichtstreifen verwischt.

4 Gegenlichtblende (separat erhältlich)

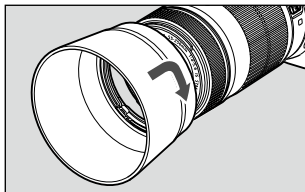

Die Gegenlichtblende ET-63 verhindert unerwünschten Lichteinfall und schützt die Vorderseite des Objektivs vor Regen, Schnee und Staub.

Drehen Sie die Gegenlichtblende in Pfeilrichtung, damit sie fest sitzt. Zur Aufbewahrung lässt sich die Gegenlichtblende umgekehrt auf das Objektiv aufsetzen.

- Wenn die Gegenlichtblende nicht richtig aufgesetzt wurde, kann es zu einer Vignettierung (Verdunkelung des Bildumrisses) kommen.
- Zum Anbringen oder Abnehmen der Gegenlichtblende fassen Sie sie an ihrem hinteren Ende, um sie zu drehen. Damit die Gegenlichtblende nicht deformiert wird, darf sie zum Drehen keinesfalls am Rand gefasst werden.

5 Bildstabilisator

Der Bildstabilisator kann in beiden Scharfeinstell-Betriebsarten (AF und MF) verwendet werden. Diese Funktion bietet je nach Aufnahmesituation (z. B. stillstehende Motive und Folgeaufnahmen) eine optimale Bildstabilisierung.

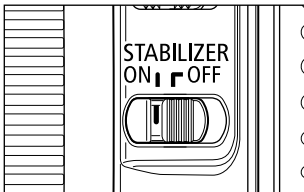

1 Stellen Sie den STABILIZER-Schalter auf ON.

- Zum Fotografieren ohne Bildstabilisierung stellen Sie den Schalter auf OFF.

2 Durch Antippen des Auslösers wird der Bildstabilisator aktiviert.

- Vergewissern Sie sich, dass das Bild im Sucher nicht wackelt, und drücken Sie dann den Auslöser ganz durch, um die Aufnahme zu machen.

- Unscharfe Aufnahmen aufgrund einer Bewegung des Motivs kann der Bildstabilisator nicht kompensieren.
- Der Bildstabilisator ist u. U. nicht voll wirksam bei Aufnahmen, die aus einem heftig rüttelnden Kraftfahrzeug oder anderen Verkehrsmitteln gemacht werden.
- Der Einsatz des Bildstabilisators erfordert mehr Leistung als beim normalen Fotografieren, so dass bei Aktivierung der Funktion weniger Aufnahmen als sonst möglich sind.



- Bei Aufnahmen stillstehender Motive wird Kameraverwackeln in allen Richtungen kompensiert.
- Kompensierung von vertikalem Kameraverwackeln bei Folgeaufnahmen in horizontaler Richtung und von horizontalem Kameraverwackeln bei Folgeaufnahmen in vertikaler Richtung.
- Bei Aufnahmen mit Stativ sollte der Bildstabilisator ausgeschaltet werden, um die Batterie zu schonen.
- Der Bildstabilisator ist gleichermaßen effektiv sowohl beim Fotografieren aus der Hand als auch mit einem Einbeinstativ. Allerdings kann der Bildstabilisatoreffekt je nach dem Aufnahmeumfeld mehr oder weniger ausgeprägt sein.
- Die Bildstabilisierungsfunktion arbeitet auch bei Verwendung des Objektivs mit einem Zwischenring EF12 II oder EF25 II.
- Ist über die CF-Funktionen der Kamera dem Autofokus eine andere Betriebstaste zugeordnet worden, so wird der Bildstabilisator durch Drücken dieser neuen AF-Taste betätigt.

Bildstabilisator

Der Bildstabilisator dieses Objektivs ist insbesondere bei Freihandaufnahmen in den folgenden Situationen wirksam.



ON

OFF

- Bei schwachem Licht, wie zum Beispiel in Räumen oder nachts im Freien.
- An Orten, wo Aufnahmen mit Blitz untersagt sind, wie beispielsweise in Kunstmuseen und bei Bühnenaufführungen.
- An Orten, wo Sie keinen festen Stand haben.
- In Situationen, wo nicht mit kurzer Verschlusszeit fotografiert werden kann.



ON

OFF

- Beim Schwenken der Kamera für Serienaufnahmen bewegter Motive.

6 Filter (separat erhältlich)

Filter werden einfach in das Filtergewinde an der Vorderseite des Objektivs geschraubt.

- Nur ein Filter kann angebracht werden.
- Wird ein Polfilter benötigt, so wählen Sie den Circular Polarizing Filter PL-C B (58 mm) von Canon.
- Beachten Sie, dass zur Einstellung des Polfilters zunächst die Gegenlichtblende abzunehmen ist.

7 Zwischenringe (separat erhältlich)

Mit dem Zwischenring EF12 II oder EF25 II sind Vergrößerungsaufnahmen möglich. Dabei ergeben sich die folgenden Aufnahmedistanzen und Vergrößerungswerte.

		Einstellentfernungsbereich (mm)		Vergrößerung (×)	
		kürzeste Entfernung	größte Entfernung	kürzeste Entfernung	größte Entfernung
EF12 II	55mm	335	421	0,30	0,22
	250mm	751	5230	0,38	0,05
EF25 II	55mm	266	292	0,58	0,48
	250mm	684	2647	0,48	0,11

 Im Interesse präziser Fokussierung empfiehlt sich der MF-Modus.

8 Vorsatzlinsen (separat erhältlich)

Bei Anbringen einer Vorsatzlinse 250D oder 500D (58 mm) sind Nahaufnahmen möglich. Dabei ist die Vergrößerung wie folgt.

- Vorsatzlinse 250D: 0,23- bis 1,04-fach
- Vorsatzlinse 500D: 0,11- bis 0,66-fach



Im Interesse präziser Fokussierung empfiehlt sich der MF-Modus.

9 Wichtigste technische Daten

Brennweite, Blende	55-250mm 1:4-5,6
Aufbau	15 Linsen in 12 Gruppen
Kleinste Blende	1:22-32
Bildwinkel	diagonal: 27°50' - 6°15', vertikal: 15°40' - 3°30', horizontal: 23°20' - 5°20'
Naheinstellgrenze	0,85 m
Stärkste Vergrößerung	0,29x (bei 250 mm)
Bildfeld	ca. 197 x 296 - 52 x 78 mm (bei 0,85 m)
Filtergewinde	58 mm
Max. Durchmesser und Länge	ca. 70,0 x 111,2 mm
Gewicht	ca. 375 g
Gegenlichtblende	ET-63 (separat erhältlich)
Objektivdeckel	E-58 II
Behälter	LP1019 (separat erhältlich)

- Entspricht 88-400 mm beim Kleinbildformat (35 mm).
- Die Objektivlänge wird von der Bajonettfassung bis zur Vorderseite des Objektivs gemessen. Bei angebrachten Objektivdeckeln müssen zu dieser Längenangabe 24,2 mm dazugezählt werden.
- Die Angaben für Größe und Gewicht beziehen sich nur auf das Objektiv, wenn nicht anders angegeben.
- Telekonverter sind nicht für dieses Objektiv geeignet.
- Die Blendeneinstellungen sind an der Kamera angegeben. Die Kamera kompensiert Blendenabweichungen beim Heran- bzw. Wegzoomen automatisch.
- Ermittlung aller obigen Daten gemäß Canon-Messtandard.
- Änderungen der technischen Daten und des Designs ohne Vorankündigung vorbehalten.

Canon