

Parrot

BEBOP DRONE

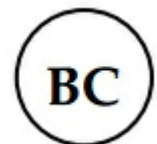

Bedienungsanleitung



Inhalt

Vor dem Beginn	4
Inhalt der Verpackung.....	4
Die Anwendung herunterladen.....	4
Das Akku laden.....	4
Das Akku einsetzen.....	5
Die Schutzverkleidungen benutzen.....	5
Ein Smartphone verbinden.....	6
Die Parrot Bebop Drone ein- / ausschalten.....	6
Die Propeller auswechseln.....	7
Steuerung	8
Die Parrot Bebop Drone kalibrieren.....	8
In den Kartenmodus wechseln.....	8
Start.....	8
Flat trim.....	9
Richtungsänderungen.....	9
Vorprogrammierte Figuren.....	9
Fotos und Videos.....	10
Landing.....	12
Rückkehr zum Ausgangspunkt.....	12
Akkustand.....	13
Einstellungen	14
Flug.....	14
Bild.....	15
Aufzeichnung.....	15
Steuermodi.....	16
Netz.....	17
Motorinformationen.....	19
Versionen.....	19
Drone Academy	21
Update	23
Allgemeine Informationen	24

Vorsichtsmaßnahmen und Wartung.....	24
Warnung zum Schutz der Privatsphäre.....	25
Batterie.....	25
Garantie.....	26
Änderungen.....	26
Korrekte Entsorgung dieses Produkts(Elektromüll).....	26
Konformitätserklärung.....	27
Eingetragene Marken.....	27

Vor dem Beginn

Anmerkung: Für mehr Übersichtlichkeit werden iPhone®, iPad® und die anderen kompatiblen Telefone oder Tablets in dieser Anleitung mit dem Begriff Smartphone bezeichnet.

Inhalt der Verpackung

Parrot Bebop Drone	Akkus (x 2)
Zusätzliche Propeller (x 4)	Propellerschlüssel
Ladegerät	Stromadapter (x 4)
Kappe	USB- / Micro-USB-Kabel
Schutzverkleidungen (x 2)	

Setzen Sie die Kappe mit dem Gummi auf das Objektiv der Kamera, um sie beim Transport der Parrot Bebop Drone zu schützen.

Die Anwendung herunterladen

Verbinden Sie sich mit dem App StoreSM oder mit Google PlayTM und laden Sie die kostenlose Anwendung **FreeFlight 3** herunter.

Anmerkung: Die Anwendung ist erst ab der Version Free Flight 3.1 mit der Parrot Bebop Drone kompatibel.

Das Akku laden

1. Wählen Sie das Adapter für Ihr Land und setzen Sie es auf den Transformator.
2. Setzen Sie das Akku in das Ladegerät und stecken Sie das Ladegerät in eine Steckdose.
 - > Die LED des Ladegeräts leuchtet rot, um anzuzeigen, dass das Akku aufgeladen wird. Am Ende des Aufladens wird die LED grün. Die Ladezeit des Akkus beträgt ungefähr 1 Stunde.

Das Akku einsetzen

1. Schließen Sie das Akku an das Stromkabel (A) an. Ziehen Sie gegebenenfalls an der Schnur, um an das Stromkabel der Parrot Bebop Drone heranzukommen.
2. Setzen Sie das Akku in sein Fach ein.
3. Befestigen Sie das Akku (B) mit dem Gurt.

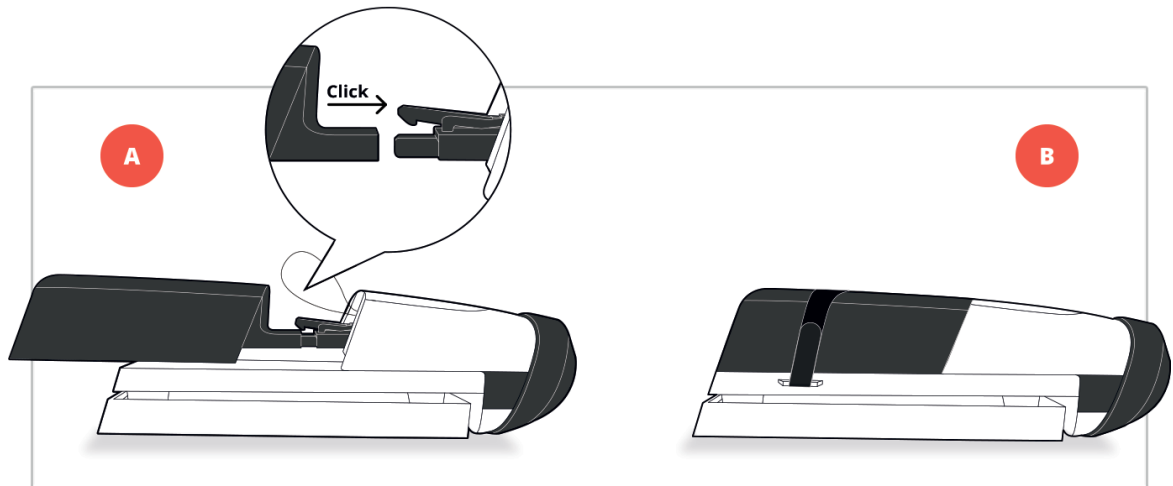

Die Schutzverkleidungen benutzen

Zum Benutzen Ihrer Parrot Bebop Drone Indoor:

1. Installieren Sie die Schutzverkleidungen, um Ihre Parrot Bebop Drone bei einer Kollision mit einem anderen Objekt zu schützen.
2. Starten Sie die FreeFlight 3 Anwendung.
3. Drücken Sie auf  und dann auf den Bildschirm **Flugparameter**. Aktivieren Sie die Option **Verkleidung** und deaktivieren Sie die Option **Outdoor**.

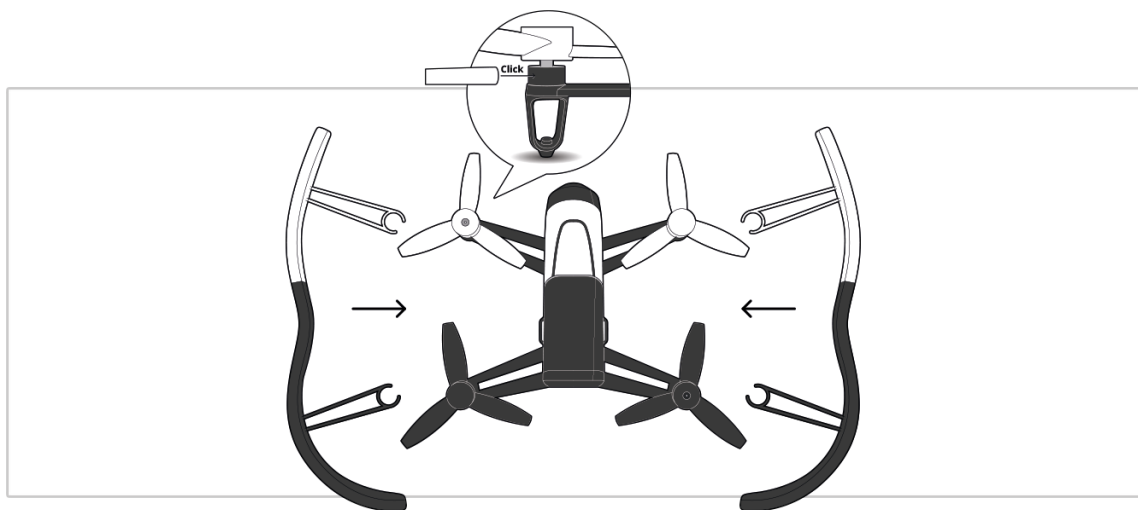

Zum Benutzen Ihrer Parrot Bebop Drone Outdoor:

1. Entfernen Sie die Schutzverkleidungen von der Parrot Bebop Drone bei Outdoor-Verwendungen, um bessere Leistungen zu erzielen.
2. Drücken Sie auf  und dann auf den Bildschirm **Flugparameter**. Deaktivieren Sie die Option **Verkleidung** und aktivieren Sie die Option **Outdoor**.

Anmerkung: Wenn Sie die Parrot Bebop Drone Outdoor in einem Bereich mit Hindernissen fliegen lassen, installieren Sie die Schutzverkleidungen und aktivieren Sie beide Optionen.

Ein Smartphone verbinden

1. Schalten Sie die Parrot Bebop Drone ein.
2. Starten Sie auf Ihrem Smartphone eine Suche der verfügbaren WLAN®-Netze:
 - Wenn Sie ein iPhone oder ein iPad benutzen, wählen Sie **Einstellungen > WLAN**
 - Wenn Sie ein Android™ Smartphone benutzen, wählen Sie **Parameter > Drahtlos und Netze > WLAN**.
3. Wählen Sie das Netz BebopDrohne-xxxxx.
4. Warten Sie bis zur Verbindung Ihres Smartphones mit dem WLAN-Netz der Parrot Bebop Drone. Diese Verbindung wird in der Regel durch das Erscheinen des WLAN-Logos auf dem Bildschirm des Smartphones dargestellt.
5. Starten Sie die FreeFlight 3 Anwendung.
 - > Die Verbindung zwischen Ihrem Smartphone und der Parrot Bebop Drone wird automatisch hergestellt.

Siehe den Abschnitt **Einstellungen > WLAN** für weitere Informationen.

Die Parrot Bebop Drone ein- / ausschalten

Drücken Sie kurz auf die On- / Off-Taste hinten an der Parrot Bebop Drone, um sie ein- bzw. auszuschalten.

> Beim Einschalten blinkt die LED der On- / Off-Taste grün. Die Parrot Bebop Drone gibt ein akustisches Signal ab. Nach dem Einschalten der Parrot Bebop Drone bleibt die LED grün.



Die Propeller auswechseln

1. Entfernen Sie die Propeller mit dem Schlüssel (A).
2. Installieren Sie die neuen Propeller (B):
 - Die Propeller mit einem Loch in der Mitte werden auf den Motoren installiert, die eine überstehende Achse haben (Motoren vorne links und hinten rechts);
 - Die Propeller ohne Loch in der Mitte werden auf den Motoren installiert, die keine überstehende Achse haben (Motoren vorne rechts und hinten links).
3. Ziehen Sie die neuen Propeller mit dem Schlüssel an.

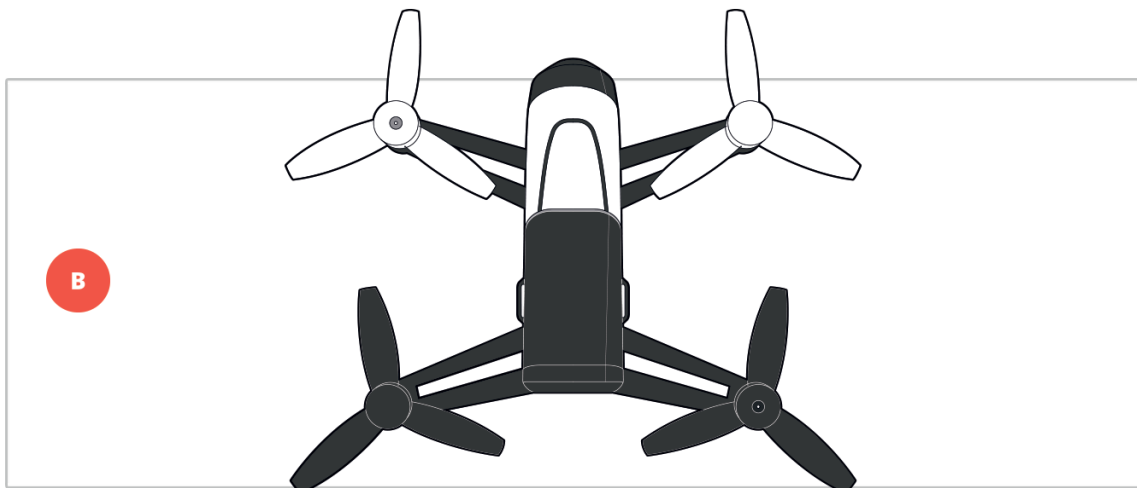
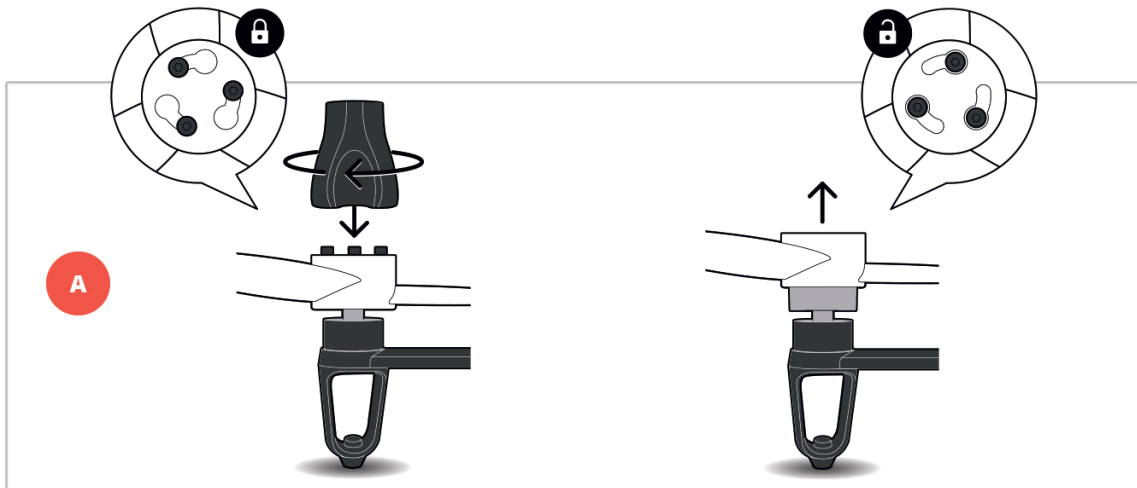

Steuerung

Anmerkung: Standardmäßig ist der Steuermodus Normal aktiviert. Zum Wechseln des Modus, siehe Einstellungen > Steuerung.

Starten Sie die FreeFlight 3 Anwendung und drücken Sie auf **Start**, um die Parrot Bebop Drone zu steuern.

> Der Bildschirm Ihres Smartphones bleibt im Querformat.

Sie können jederzeit auf < drücken, um in das Hauptmenü zurückzukehren.

Die Parrot Bebop Drone kalibrieren

Bei der ersten Installation fordert Sie ein Fenster dazu auf, Ihre Parrot Bebop Drone zu kalibrieren.

1. Befolgen Sie die Anweisungen am Bildschirm.
2. Nach dem Beenden der drei Arbeitsschritte drücken Sie auf <.

Anmerkung: Sie können ihre Parrot Bebop Drone auch kalibrieren, wenn sie offenbar nicht genügend auf Kurs bleibt. Drücken Sie dazu auf  und wählen Sie den Bildschirm Flugparameter aus.

In den Kartenmodus wechseln

Sie können die Position der Parrot Bebop Drone auf einer Karte verfolgen, statt mit dem Videofeedback der Kamera. Drücken Sie dazu auf .

Für die Rückkehr in den Videomodus drücken Sie erneut auf .

Anmerkung: Damit Sie Ihre Parrot Bebop Drone präzise auf der Karte orten können, muss die FreeFlight 3 Anwendung auf den Ortungsdienst Ihres Smartphones zugreifen. In iOS lassen Sie den Zugriff in Einstellungen > Datenschutz > Ortungsdienste > FreeFlight 3 > Zugriff auf Ihre Position zulassen zu. In Android lassen Sie den Zugriff in Einstellungen > Anwendungsmanager > FreeFlight 3 > Berechtigungen zu. Weitere Informationen finden Sie in der Bedienungsanleitung Ihres Smartphones.

Start

1. Stellen Sie die Parrot Bebop Drone auf eine ebene und trockene Oberfläche in einem hellen Bereich ohne Hindernisse.
2. Drücken Sie auf **Take Off**.

> Die Parrot Bebop Drone hebt ab und bleibt dann in einem stationären Zustand ca. 1 m über dem Boden.

Flat trim

Benutzen Sie die Funktion Flat Trim nach jedem Akkuwechsel, oder wenn die Parrot Bebop Drone offenbar nicht genügend auf Kurs bleibt.

1. Stellen Sie die Parrot Bebop Drone auf eine ebene und trockene Oberfläche.
2. Drücken Sie auf \ominus .

Richtungsänderungen

Anmerkung: Die Richtungsänderungen hängen vom Status der Steuerparameter ab. Siehe den Abschnitt Einstellungen für weitere Informationen. Die nachfolgende Beschreibung trifft zu, wenn die Option **Normal** aktiviert und die Option **Linkshänder** deaktiviert ist (Standardkonfiguration).

Rechter Joystick:

- Halten Sie die mittlere Taste und neigen Sie das Smartphone nach vorn oder nach hinten, um die Parrot Bebop Drone nach vorn oder nach hinten zu lenken.
- Halten Sie die mittlere Taste und neigen Sie das Smartphone nach links oder nach rechts, um die Parrot Bebop Drone nach links oder nach rechts zu lenken.

Linker Joystick:

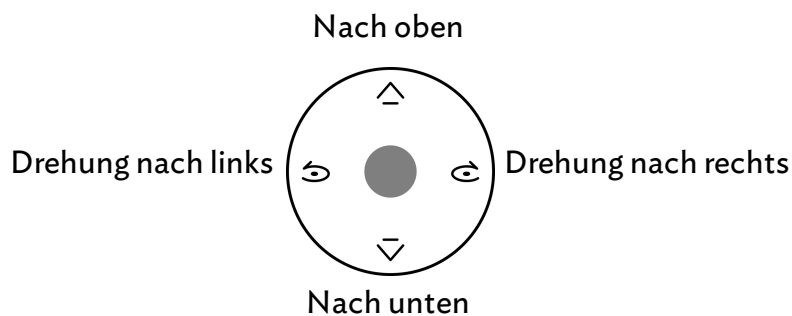





Vorprogrammierte Figuren

Die Parrot Bebop Drone kann Flugfiguren stationär oder in Bewegung vollführen.

1. Drücken Sie auf das Looping-Symbol, um die vorprogrammierte Figur zu wechseln.

Standardmäßig ist  aktiviert.

> Die Liste der Loopings erscheint.

	Looping nach hinten
	Looping nach vorn
	Looping nach links
	Looping nach rechts
	Keine Figur

2. Berühren Sie 2-mal den Bildschirm Ihres Smartphones, um den ausgewählten Kunstflug zu vollführen.

Fotos und Videos

Anmerkung: Das Objektiv der Kamera befindet sich vorn an Ihrer Parrot Bebop Drone. Die Kamera unter ihrer Parrot Bebop Drone dient nur zu ihrer Stabilisierung.

Die Parrot Bebop Drone kann im Foto- oder im Videomodus verwendet werden. Standardmäßig ist der Videomodus aktiviert. Weitere Informationen finden Sie in Einstellungen > Fotos und Videos.

Die Kamera ausrichten

Kontrollieren Sie die Neigung Ihrer Kamera unabhängig von der Position der Parrot Bebop Drone:

- Im Modus **Normal** und Modus **Steuerknüppel**: ziehen Sie mit zwei Fingern in die gewünschte Ausrichtung über den Bildschirm.

Anmerkung: Die Steuerungen für die vertikale Ausrichtung sind umgekehrt. Wenn Sie die Finger auf dem Bildschirm nach oben ziehen, neigt sich die Kamera nach unten. Wenn Sie die Finger auf dem Bildschirm nach unten ziehen, neigt sich die Kamera nach oben.

- Im Modus **Experte**: ziehen Sie die Taste  in die gewünschte Ausrichtung.

Ein Foto aufnehmen

Drücken Sie auf , um ein Foto aufzunehmen.

Der interne Speicher Ihrer Parrot Bebop Drone hat eine Kapazität von 8Gb. Die maximal im internen Speicher speicherbare Fotoanzahl hängt vom ausgewählten Format ab. Zum Wählen des Fotoformats, siehe Abschnitt Einstellungen > Fotos und Videos. Wenn der Speicher voll ist, können keine Fotos mehr aufgenommen werden.

Anmerkung: Vergewissern Sie sich zum Aufnehmen hochwertiger Fotos, dass die Parrot

Bebop Drone auf den Fotomodus eingestellt ist. Siehe dazu Einstellungen > Aufzeichnung.

Ein Video aufzeichnen

Die Aufzeichnung beginnt automatisch, wenn Sie auf **Take off** drücken. Das Symbol  blinkt während der Aufzeichnung des Videos.



Zum Anhalten der Aufzeichnung drücken Sie auf . Zum Aufzeichnen eines neuen Videos drücken Sie erneut auf .

Anmerkung: Es können keine Videos aufgezeichnet werden, wenn die Parrot Bebop Drone im Timelapse-Modus eingestellt ist. Zum Deaktivieren des Timelapse-Modus siehe bitte den Abschnitt Einstellungen > Fotos und Videos.

Anmerkung: Die Videoaufzeichnung stoppt nach 25 Minuten.

Fotos oder Videos speichern

Zum Speichern von Fotos und/oder Videos gehen Sie in der FreeFlight 3 Anwendung folgendermaßen vor:

1. Drücken Sie auf , um in den Hauptbildschirm zurückzukehren.
2. Drücken Sie auf , um das Kontextmenü anzuzeigen.
3. Drücken Sie auf **Interner Speicher**.
 - > Die Liste der im internen Speicher der Parrot Bebop Drone abgespeicherten Fotos und Videos erscheint.
4. Wählen Sie ein oder mehrere Fotos und/oder Videos aus.
5. Drücken Sie auf **Übertragung**, um die Fotos und/oder Videos auf Ihrem Smartphone zu speichern, oder drücken Sie auf **Löschung**.
 - > Wenn Sie die ausgewählten Fotos und/oder Videos übertragen, fragt Sie ein Pop-up, ob Sie sie aus dem internen Speicher der Parrot Bebop Drone löschen wollen.

Zum Speichern von Fotos und/oder Videos auf Ihrem Rechner gehen Sie folgendermaßen vor:

Anmerkung: Das Akku der Parrot Bebop Drone muss installiert und geladen sein, um die Fotos und Videos auf Ihrem Rechner zu speichern.

1. Schließen Sie die Parrot Bebop Drone mit dem (beiliegenden) USB- / Micro-USB-Kabel an Ihren Rechner an.



2. Schalten Sie die Parrot Bebop Drone ein.
 - > Ihr Rechner erkennt automatisch die Parrot Bebop Drone. Warten Sie, bis die Treiber installiert sind und ein Pop-up wie oben gezeigt erscheint.

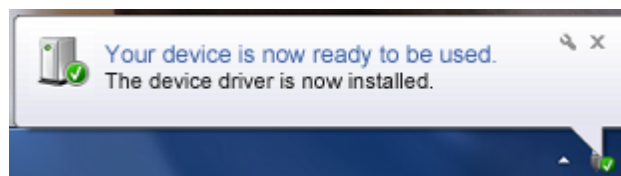

Das Erscheinungsbild, der Inhalt und die Position dieser Meldung hängen von Ihrem Betriebssystem ab.

3. Öffnen sie den Ordner, als ob es sich um einen USB-Stick handeln würde.
 - > Sie können die Foto- und Videoaufnahmen auf Ihren Rechner kopieren.

Anmerkung: Es ist nicht möglich, Videodateien auf die Parrot Bebop Drone zu übertragen.

Landung

Vergewissern Sie sich, dass sich die Parrot Bebop Drone über einer ebenen, trockenen und hindernisfreien Oberfläche befindet, und drücken Sie auf **Landung**, damit die Parrot Bebop Drone landet.

Drücken Sie nur im Notfall auf **Emergency**. Die Motoren gehen aus und die Parrot Bebop Drone stürzt aus egal welcher Höhe ab. In den meisten Fällen ist eine Landung ausreichend.

Rückkehr zum Ausgangspunkt

Mit der Funktion Rückkehr zum Ausgangspunkt kehrt die Parrot Bebop Drone zu ihrer ersten GPS-Position der aktuellen Flugsession zurück.

Um zu erfahren, wo sich der Ausgangspunkt befindet, drücken Sie auf . Der Kartenmodus wird aktiviert. Die Ausgangsposition wird auf der Karte angegeben.

Anmerkung: Die Funktion **Rückkehr zum Ausgangspunkt** ist nur im Outdoor-Modus

verfügbar.

1. Drücken Sie auf .

> Der Bildschirm **Rückkehr zum Ausgangspunkt** erscheint.

2. Drücken Sie auf .

> Die Schaltfläche  wird grün und die Parrot Bebop Drone kehrt geradlinig zu ihrer Ausgangsposition zurück. Wenn sie ihre Ausgangsposition erreicht hat, stabilisiert sich die Parrot Bebop Drone 2 m über dem Boden.

Sie bekommen die Kontrolle über die Parrot Bebop Drone zurück, sobald sie zu ihrem Ausgangspunkt zurückgekehrt ist.

Anmerkung: Wenn sich die Parrot Bebop Drone weniger als 10 m vom Boden entfernt befindet, steigt sie vor der Rückkehr zum Ausgangspunkt automatisch auf 10 m, um Hindernisse zu vermeiden.

Anmerkung: Wenn die Verbindung zwischen Ihrem Smartphone und der Parrot Bebop Drone verloren geht und sie auf den Outdoor-Modus eingestellt ist, kehrt die Parrot Bebop Drone 2 min nach dem Verbindungsverlust automatisch zu ihrer Ausgangsposition zurück.

Akkustand

Das Symbol  gibt den Akkustand Ihrer Parrot Bebop Drone an. Die Reichweite Ihrer Parrot Bebop Drone beträgt ungefähr 11 min pro Akku.

Wenn das Akku fast leer ist, wird ein Alarm am Bildschirm Ihres Smartphones ausgelöst, und die LED der On- / Off-Taste Ihrer Parrot Bebop Drone wird rot.

Anmerkung: Die Anzahl vollführter Figuren kann sich auf die Reichweite der Parrot Bebop Drone auswirken.

Einstellungen

Drücken Sie auf , um das Einstellungsmenü der Parrot Bebop Drone aufzurufen.

Ziehen Sie Ihren Finger auf dem Bildschirm nach rechts oder nach links, um zwischen den Bildschirmen zu wechseln.

Sie können jederzeit auf  drücken, um die Standardkonfigurationen wiederherzustellen. Dadurch werden alle geänderten Konfigurationen sowie die im internen Speicher der Parrot Bebop Drone gespeicherten Fotos und Videos gelöscht.

Anmerkung: Sie können die Standardkonfigurationen auch ohne den Umweg über die Anwendung wiederherstellen. Dazu schalten Sie die Parrot Bebop Drone ein und drücken 10 Sekunden lang auf die On-/Off-Taste. Die LED blinkt grün und orange und wird dann grün. Die Parrot Bebop Drone schaltet sich automatisch aus.

Flug

Wählen Sie den Bildschirm **Flugparameter** aus.

Aktivieren Sie die Schaltfläche **Verkleidung**, wenn die Schutzverkleidungen angebracht sind.

Aktivieren Sie die Schaltfläche **Outdoor**, wenn Sie die Parrot Bebop Drone draußen fliegen lassen.

Drücken Sie auf **Kalibrieren**, wenn Sie glauben, dass die Parrot Bebop Drone nicht genügend auf Kurs gehalten wird.

So wird die Geschwindigkeit eingestellt:

- Benutzen Sie die Option **Max. vertikale Geschwindigkeit**, um die maximale Geschwindigkeit der Parrot Bebop Drone zu definieren, wenn Sie sie nach oben fliegen lassen.
- Benutzen Sie die Option **Max. Drehungsgeschwindigkeit**, um die maximale Geschwindigkeit der Parrot Bebop Drone zu definieren, wenn Sie sie drehen lassen.

Wenn sie sich horizontal bewegt, hängt die Geschwindigkeit Ihrer Parrot Bebop Drone von der Neigung Ihres Smartphones ab.

Anmerkung: Die Schutzverkleidungen verlangsamen die Parrot Bebop Drone, wenn sie

draußen benutzt wird.

Bild

Wählen Sie den Bildschirm **Bildparameter** aus.

Drücken Sie auf , um den Bildkontrast einzustellen.

Drücken Sie auf , um die Bildbelichtung einzustellen.

Passen Sie den Weißabgleich mit folgenden Tasten an Ihre Umgebung an:

	Automatisch
	Sonniger Außenbereich
	Wolkiger Außenbereich
	Innenbeleuchtung mit Neonlicht
	Innenbeleuchtung mit Glühlampenlicht

Aufzeichnung

Wählen Sie den Bildschirm **Aufzeichnungsparameter** aus.

Die Parrot Bebop Drone ist mit einer Fischaugenkamera für Weitwinkelaufnahmen versehen.

Anmerkung: Das Objektiv der Kamera befindet sich vorn an Ihrer Parrot Bebop Drone. Die Kamera unter ihrer Parrot Bebop Drone dient nur zur Stabilisierung.

Wählen Sie den **Fotomodus** oder **Videomodus aus**, um die Foto- oder Videofunktion zu aktivieren:

Anmerkung: Standardmäßig ist der Videomodus aktiviert.

Wählen Sie **DNG** (Fotos in hoher Auflösung) oder **JPEG** aus, um ein Bildformat im Fotomodus zu wählen.

So wird die Kamera im Serienaufnahmen-Modus ausgelöst:

1. Wählen Sie den Timelapse-Modus **aus**.

2. Wählen Sie das Intervall zwischen jedem Foto, indem Sie mit dem Finger über den Auswahlkreis gleiten. Wenn Sie 5" wählen, macht Ihre Parrot Bebop Drone alle 5 Sekunden eine Aufnahme.

Anmerkung: Wenn sich die Parrot Bebop Drone im Timelapse-Modus befindet, können keine Videos aufgezeichnet werden.

Steuermodi

Wählen Sie den Bildschirm **Steuerparameter** aus.

Die Option **Max. Höhe** begrenzt die maximale Flughöhe der Parrot Bebop Drone. Wenn die Parrot Bebop Drone diese Grenze erreicht, stabilisiert sie sich automatisch auf der ausgewählten Höhe.

Die Option **Max. Neigung** definiert den maximalen Neigungswinkel der Parrot Bebop Drone, wenn sie vorwärts oder rückwärts fliegt.

Je höher der Wert, desto stärker sind die Nickbewegungen der Parrot Bebop Drone. Je geringer der Wert, desto geringer sind die Nickbewegungen der Parrot Bebop Drone.

Anmerkung: Diese Einstellung wirkt sich auf die Beschleunigung aus. Wenn die Nickbewegung stark ist, beschleunigt die Parrot Bebop Drone schneller.

Mit der Option Linkshänder können die Steuerungen an Ihrem Smartphone vertauscht werden. Drücken Sie dazu auf die Taste **Steuerknüppel vertauscht**.

Sie können zwischen drei Steuermodi wählen:

Normal

(Standardmodus)

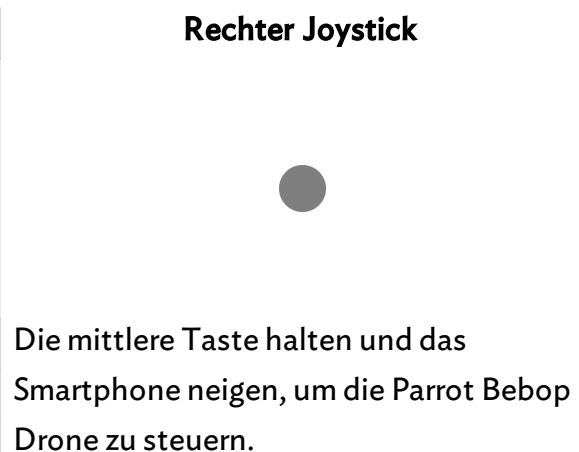
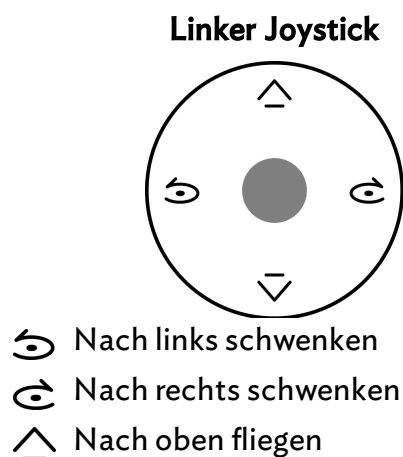

▽ Nach unten fliegen

Experte

Linker Joystick

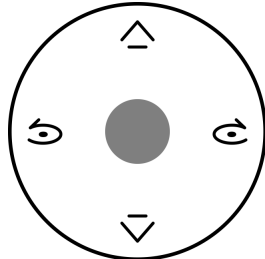

- ↶ Nach links schwenken
- ↷ Nach rechts schwenken
- △ Nach oben fliegen
- ▽ Nach unten fliegen

Die mittlere Taste halten und das Smartphone neigen, um die Parrot Bebop Drone zu steuern.

Rechter Joystick

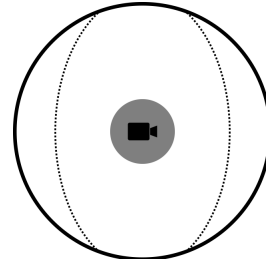

Verschieben Sie , um die Kamera unabhängig von der Position Ihrer Parrot Bebop Drone auszurichten.

Steuerknüppel

Linker Joystick

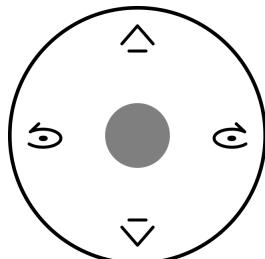

- ↶ Nach links schwenken
- ↷ Nach rechts schwenken
- △ Nach oben fliegen
- ▽ Nach unten fliegen

Rechter Joystick

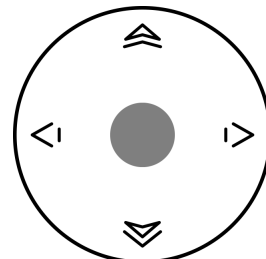

- ⤴ Vorwärts fliegen
- ⤵ Rückwärts fliegen
- ⤶ Nach rechts drehen
- ⤷ Nach links drehen

Netz

Name des Produktes

Wählen Sie den Bildschirm **Netzparameter** aus.

Der Netzname Ihrer Parrot Bebop Drone erscheint in der Liste der WLAN-Peripheriegeräte Ihres Smartphones und in dem Menü Einstellungen der Anwendung FreeFlight 3.

So wird der Netzname Ihrer Parrot Bebop Drone geändert:

1. Ändern Sie den Namen Ihrer Parrot Bebop Drone in dem Feld **Produktname**.
2. Starten Sie Ihre Parrot Bebop Drone neu.

Anmerkung: Der Name der Parrot Bebop Drone darf nur Buchstaben, Zahlen und Unterstriche (" _ ") enthalten. Er darf nicht länger als 32 Buchstaben sein.

WLAN

Wählen Sie den Bildschirm **Netzparameter aus**.

Anmerkung: Bevor Sie Ihre Parrot Bebop Drone in Betrieb nehmen, informieren Sie sich bitte über die Verwendungseinschränkungen der WLAN-Frequenzen Ihres Flugortes. Bestimmte Frequenzen können eingeschränkt oder verboten sein. Über die Länderauswahl und die Option Außenbereich können die WLAN-Parameter an die Gesetzgebung des ausgewählten Landes angepasst werden. Von diesen Parametern hängt es ab, welche Kanäle zugelassen sind. In bestimmten Ländern kann zum Beispiel die Verwendung des 5 GHz WLAN-Bandes im Modus Außenbereich verboten sein.

Sie können die Parrot Bebop Drone mit dem 2,4 GHz oder 5 GHz WLAN-Band verbinden.

- Über das 2,4 GHz WLAN-Band kann die Parrot Bebop Drohne mit optimaler Reichweite benutzt werden. Es ist vor allem im Stadtbereich in der Regel stärker genutzt als das 5 GHz WLAN-Band.
- Über das 5 GHz WLAN-Band erhalten Sie eine leistungsfähigere Verbindung zwischen der Parrot Bebop Drohne und Ihrem Smartphone.

Überprüfen Sie in der Bedienungsanleitung (oder den technischen Spezifikationen) Ihres Smartphones, ob es die Verbindung mit dem 5 GHz WLAN-Band unterstützt. Wenn dies nicht der Fall ist, benutzen Sie nur das 2,4 GHz WLAN-Band.

Den Zustand der WLAN-Bänder können Sie den Informationen entnehmen, die auf dem Diagramm unten am Bildschirm angezeigt werden.

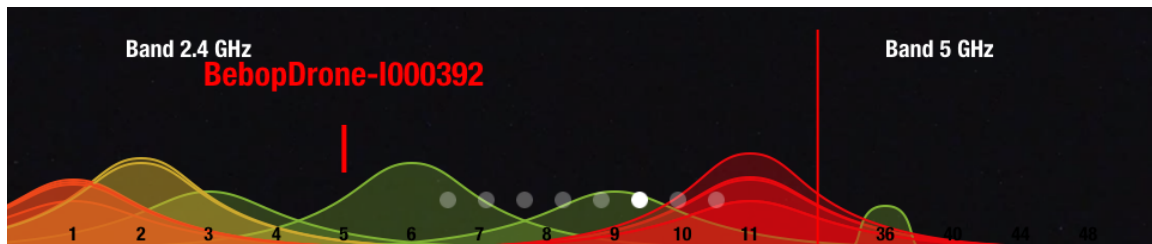

Die roten Kurven stellen stark genutzte Kanäle dar. Die grünen Kurven stellen wenig genutzte Kanäle dar. Die Kanäle ohne Kurve sind frei und sollten bevorzugt werden.

Zum manuellen Wechseln des WLAN-Bandes (2,4 GHz oder 5 GHz) ohne Benutzen der Anwendung FreeFlight 3, drücken Sie 5 Sekunden lang auf die On- / Off-Taste der Parrot Bebop Drone.

> Die LED wird orange und dann grün. Die Parrot Bebop Drone hat das WLAN-Band gewechselt.



Im automatischen Modus wählt FreeFlight 3 automatisch einen Kanal in Abhängigkeit vom Land, vom Modus (Außen- oder Innenbereich) vom ausgewählten WLAN-Band und von der Nutzung der Kanäle. Wenn Sie ein Qualitätsproblem bei der WLAN-Verbindung feststellen:

1. Wählen Sie den manuellen **Modus**.
2. Wählen Sie einen Kanal im Dropdown-Menü oder drücken Sie auf einen Zugangspunkt direkt auf dem Diagramm. Bevorzugen Sie einen wenig genutzten (grünen) Kanal oder einen freien Kanal (ohne Kurve).

Motorinformationen

Wählen Sie den Bildschirm **Motorinformationen** aus, damit folgendes angezeigt wird:

- Der Zustand der Motoren;
- Die Softwareversion;
- Das Datum des letzten Fluges;
- Die Gesamtflugzeit;
- Das Datum des letzten Fehlers.

Versionen

Wählen Sie den Bildschirm **Informationen** aus, damit folgendes angezeigt wird:

- Die Versionsnummer der FreeFlight 3 Anwendung, die auf Ihrem Smartphone installiert ist;

- Die Versionsnummer der Firmware, die auf Ihrer Parrot Bebop Drone installiert ist;
- Die Hardwareversion Ihrer Parrot Bebop Drone;
- Die Hardwareversion des GPS.

Drone Academy

Anmerkung: Für den Zugriff auf die Drone Academy ist eine Internetverbindung erforderlich.

So wird die Drone Academy gestartet:

1. Starten Sie die FreeFlight 3 Anwendung.
2. Drücken Sie auf **Drone Academy**.

Anmerkung: Für den Zugriff auf die Drone Academy ist ein Benutzerkonto erforderlich.

So erstellen Sie ein Benutzerkonto:

1. Drücken Sie auf **Registrieren Sie sich jetzt**.
2. Geben Sie einen Benutzernamen, ein Passwort und eine E-Mail-Adresse ein.
3. Drücken Sie auf **Registrierung**.

>Der Hauptbildschirm der Drone Academy erscheint:

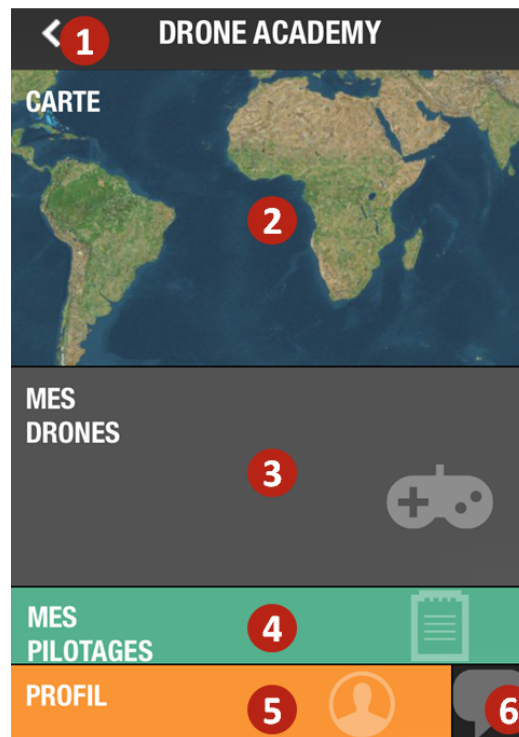

Nr.	Beschreibung
1	In den Hauptbildschirm der FreeFlight 3 Anwendung zurückkehren

2	Die Flugkarte anzeigen
3	Die Liste Ihrer Drohnen aufrufen
4	Die Liste Ihrer Flüge aufrufen
5	Ihr Profil ändern und abmelden
6	Eine Drone Academy Einladung verschicken

So wird das Profil geändert und gelöscht:

1. Drücken Sie auf das Tab **Profil**.
2. Drücken Sie auf  und dann auf **Bearbeiten** oder **Abmeldung**.
3. Wenn Sie Ihr Profil ändern, ziehen Sie die Bildschirme nach links, um Ihr Profil zu ergänzen.

So wird eine Drohne registriert:

Drücken Sie auf **Meine Drohnen**, um Ihre Parrot Bebop Drone zu registrieren.

Anmerkung: Bei der ersten Verbindung zwischen Ihrem Smartphone und der Parrot Bebop Drone fordert Sie ein Pop-up dazu auf, Ihre Parrot Bebop Drone in der Drone Academy zu registrieren.

Einsehen der öffentlichen Flüge:

1. Drücken Sie auf **Karte**.
2. Drücken Sie auf , um die Flüge zu suchen in:
 - Ihren Flügen oder in den Flügen der anderen Benutzer;
 - dem Medientyp.

Drücken Sie auf , um die Flüge nach Pilot oder nach Ort zu suchen.

Einsehen und teilen Ihrer Flüge:

1. Drücken Sie auf **Meine Flüge**.
 - > Die Liste Ihrer Flüge erscheint. Sie können nach Datum, Rang oder Typ sortieren.
2. Drücken Sie auf den Flug, den Sie teilen wollen.
3. Drücken Sie auf **Öffentlich**, um den Flug zu teilen. Sie können auch:
 - Auf die Sterne drücken, um den Flug zu bewerten;
 - Auf die Tabs unten im Bildschirm drücken, um die Daten des Fluges einzusehen.

Update

1. Starten Sie die FreeFlight 3 Anwendung.
2. Drücken Sie auf **Updates**, um die Verfügbarkeit eines Updates der Parrot Bebop Drone zu überprüfen.

Es gibt 2 Methoden zum Aktualisieren der Parrot Bebop Drone:

- Über die Anwendung (empfohlen).
- Über USB, indem die Update-Datei von unserer Website heruntergeladen wird. Diese Methode erfordert einen Rechner.

Siehe das [Update-Verfahren der Parrot Bebop Drone](#) für weitere Informationen.

Allgemeine Informationen

Bei der Parrot Bebop Drone handelt es sich um ein Modellflugzeug, das nur zu Erholungs- und Freizeitzwecken entworfen wurde (*). Die Person, die Parrot Bebop Drone steuert, muss sie zu jedem Zeitpunkt im Auge behalten und den Flugweg überwachen. Bei der Verwendung der Parrot Bebop Drone müssen die Regeln der Zivilluftfahrt des jeweiligen Landes befolgt werden, in dem sie verwendet wird. Zudem muss das Gerät in Bereichen eingesetzt werden, die sich für ihre Bewegungen eignen, um jederzeit die Sicherheit von Personen, Tieren und Gegenständen zu garantieren.

(*) Informieren Sie sich über die lokalen Regeln der Zivilluftfahrt und lesen Sie die Empfehlungen auf www.parrot.com, bevor Sie Ihre Parrot Bebop Drone fliegen lassen.

Vorsichtsmaßnahmen und Wartung

Parrot Bebop Drone ist nicht für Kinder unter 14 Jahren geeignet.

Handeln Sie verantwortungsbewusst. Lassen Sie Parrot Bebop Drone nicht über Orte mit vielen Menschen fliegen, wie z. B. Strände, Hinterhöfe, überfüllte Parks, Sportplätze mit laufenden Spielen, Zusammenreffen vieler Tiere. Lassen Sie Parrot Bebop Drone nicht in der Nähe eines Flugplatzes fliegen. Lassen Sie Parrot Bebop Drone nicht gegen finanzielle Gegenleistungen fliegen. Kontaktieren Sie die lokale Behörde für Zivilluftfahrt, um die entsprechenden Genehmigungen zu erhalten, wenn Sie die Parrot Bebop Drone über Orte mit vielen Menschen oder in der Nähe eines Flugplatzes fliegen lassen möchten.

Wenn Sie Parrot Bebop Drone in geschlossenen Räumen verwenden, montieren Sie die Räder. Diese dienen zum Schutz von Parrot Bebop Drone im Falle eines Zusammenstoßes mit einem anderen Gegenstand.

WICHTIG: Die Propeller der Parrot Bebop Drone können während des Fluges Personen oder Gegenständen Schäden zufügen. Fassen Sie Parrot Bebop Drone nie an, wenn das Gerät fliegt. Warten Sie, bis die Propeller ganz still stehen, bevor Sie Parrot Bebop Drone anfassen.

Verwenden Sie nur das vom Hersteller vorgegebene Zubehör.

Wenn Sand oder Staub in den Parrot Bebop Drone eindringt, kann es sein, dass dieser auf unwiderrufliche Weise nicht mehr korrekt funktioniert. Verwenden Sie Parrot Bebop Drone nicht bei schlechten Witterungsbedingungen (Regen, starker Wind, Schnee) oder bei unzureichenden Sichtbedingungen (nachts).

Halten Sie Parrot Bebop Drone entfernt von Hochspannungsleitungen, Bäumen, Gebäuden oder sonstigen potentiell gefährlichen Bereichen.

Verwenden Sie das Gerät nicht in der Nähe flüssiger Substanzen. Lassen Sie Parrot Bebop Drone nicht auf dem Wasser oder einer feuchten Oberfläche landen. Dies könnte unwiderrufliche Schäden verursachen.

Vermeiden Sie es, den Parrot Bebop Drone großen Höhenschwankungen auszusetzen. Lassen Sie Parrot Bebop Drone nicht in der Sonne stehen.

Es besteht die Gefahr, dass Kleinteile verschluckt werden. Die Verpackungen sind kein Teil des Produkts und müssen aus Sicherheitsgründen sachgerecht entsorgt werden.

Warnung zum Schutz der Privatsphäre

Wenn Sie Bilder von einer Person ohne deren Erlaubnis aufnehmen und verbreiten, kann dies deren Persönlichkeit und Privatsphäre verletzen, wofür Sie verantwortlich gemacht werden können. Bevor Sie Personen filmen, fragen Sie diese um Erlaubnis, insbesondere dann, wenn Sie die Aufnahmen behalten oder ins Internet / ein anderes Massenmedium stellen möchten. Verbreiten Sie keine Bilder, welche jemandes Ruf oder Würde schädigen könnten. Es ist strengstens verboten, Parrot Bebop Drone zu Überwachungs- oder Spionagezwecken zu verwenden. Dafür können Gesetzesstrafen ausgesprochen werden. Überprüfen Sie, ob Sie die in Parrot Bebop Drone eingebauten Kameras gemäß den gesetzlichen Vorschriften zum Schutz der Privatsphäre verwenden.

Batterie

Lesen Sie die Gebrauchsanweisung zur Akkunnutzung vollständig durch. Die Nichtbeachtung der Anweisungen kann dauerhafte Schäden an der Batterie und ihrer Umgebung mit sich führen und außerdem Verletzungen verursachen. Verwenden Sie ausschließlich zugelassene LiPo-Ladegeräte. Verwenden Sie immer einen Ladegerät mit Ausgleichsregler für LiPo-Zellen oder einen LiPo-Zellenbalancer. Batterie nie mittels eines Entladungskabels laden. Führen Sie niemals Ladungen im langsamen Vorgang durch, bzw. unter 2,5 V pro Zelle. Die Temperatur der Batterie darf 60 °C (140 ° F) nicht überschreiten. Nehmen Sie die Gehäuseverkabelung niemals auseinander und verändern Sie sie auch nicht. Beschädigen Sie die Zellen nicht. Legen Sie die Batterie nie auf brennbare Stoffe und lassen Sie sie auch nie unbeaufsichtigt während des Ladevorgangs. Nehmen Sie Ladungen immer an einem feuersicheren Ort vor. Stellen Sie immer sicher, dass die Ausgangsspannung des Ladegerätes mit der Spannung der Batterie übereinstimmt. Halten Sie sie stets außerhalb der Reichweite von Kindern. Eine unkorrekte Verwendung der Batterie kann Brand, Explosionen oder weitere Gefahren verursachen.

Die Batteriepole dürfen keinen Kurzschluss erleiden. Das Produkt darf ausschließlich

an Material der Klasse II angeschlossen werden, welches das links abgebildete Symbol trägt.

Garantie

Ohne die Anwendung der gesetzlichen Garantie zu beeinträchtigen, bietet Parrot eine vertragliche Garantie von 12 Monaten auf Material- und Herstellungsfehler des Parrot Bebop Drone, gerechnet ab dem Kaufdatum (ausgenommen Verschleißteile, welche eine 6-monatige Garantie haben; Vorlage der Rechnung oder des Kassenbons erforderlich).

Sämtliche Informationen hinsichtlich der Anwendungs- und Ausschlussbedingungen der Garantie finden Sie in der vollständigen Gebrauchsanweisung auf der Website www.parrot.com, unter Parrot Bebop Drone - „Support“.

Änderungen

Die in dieser Anleitung enthaltenen Beschreibungen und technischen Spezifikationen dienen ausschließlich der Information und können Änderungen ohne vorhergehende Ankündigung unterliegen. Zum Zeitpunkt des Drucks galten die enthaltenen Angaben als zutreffend. Bei der Verfassung dieser Anleitung wurde größte Sorgfalt auf deren Inhalt angewendet, damit Ihnen möglichst präzise Informationen bereitgestellt werden können. Parrot haftet jedoch weder für Folgen, die sich aus ggf. in dieser Anleitung enthaltenen Fehlern oder Unterlassungen ergeben, noch für Schäden oder den versehentlichen Verlust von Daten als direkte oder indirekte Folge der Verwendung der enthaltenen Informationen. Parrot behält sich das Recht vor, das Produktdesign oder die Bedienungsanleitung zu ändern bzw. zu verbessern, ohne dass diesbezüglich Beschränkung vorliegen und ohne jede Verpflichtung, die Benutzer hiervon in Kenntnis zu setzen. Wir sind stets bemüht Aktualisierungen und Verbesserungen an unseren Produkten vorzunehmen. So kann es sein, dass das Produkt das Sie gekauft haben, sich leicht unterscheidet vom in dieser Anleitung beschriebenen Modell. Sollte das der Fall sein, steht eine neuere Version dieses Handbuchs in elektronischer Form auf der Parrot Website www.parrot.com zur Verfügung.

Korrekte Entsorgung dieses Produkts(Elektromüll)

Die Kennzeichnung auf dem Produkt bzw. auf der dazugehörigen Dokumentation gibt an, dass es nach seiner Lebensdauer nicht zusammen mit dem normalen Haushaltsmüll entsorgt werden darf. Entsorgen Sie dieses Gerät bitte getrennt von anderen Abfällen, um der Umwelt bzw. der menschlichen Gesundheit nicht durch unkontrollierte Müllbeseitigung zu schaden. Recyceln Sie das Gerät, um die nachhaltige

Wiederverwertung von stofflichen Ressourcen zu fördern. Private Nutzer sollten den Händler, bei dem das Produkt gekauft wurde, oder die zuständigen Behörden kontaktieren, um in Erfahrung zu bringen, wie Sie das Gerät auf umweltfreundliche Weise recyceln können. Gewerbliche Nutzer sollten sich an Ihren Lieferanten wenden und die Bedingungen des Kaufvertrags prüfen. Dieses Produkt darf nicht zusammen mit anderem Gewerbemüll entsorgt werden.

Konformitätserklärung

Parrot SA, 174 quai de Jemmapes, 75010 Paris, Frankreich erklärt in einziger Verantwortung, dass das in der vorliegenden Gebrauchsanweisung beschriebene Produkt mit den technischen Normen EN 301489-17, EN300328, EN71-1, EN71-2, EN71-3, EN62115 gemäß Richtlinie R&TTE 1999/5/CE und Richtlinie 2001/95/CE über die allgemeine Produktsicherheit übereinstimmt.

<http://www.parrot.com/ce/?bebop-drone>

Eingetragene Marken

Parrot und Parrot Bebop Drone sind eingetragene Warenzeichen oder Marken von Parrot SA.

App Store ist eine Dienstleistungsmarke der Firma Apple Inc. Google Play ist eine Marke der Firma Google Inc.

Der Name „Bluetooth“ und das Bluetooth[®]-Logo sind eingetragene Marken der Firma Bluetooth SIG, Inc., und jegliche Nutzung dieses Namens und dieses Logos durch die Parrot SA erfolgt im Rahmen einer Lizenz. Alle anderen in diesem Handbuch erwähnten Marken gehören ihren jeweiligen Eigentümern.