



OZB-A5201



OZB-A5202



OZB-A5203

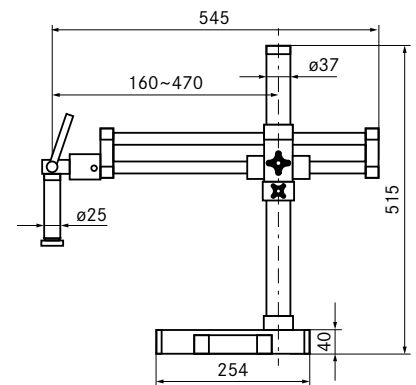
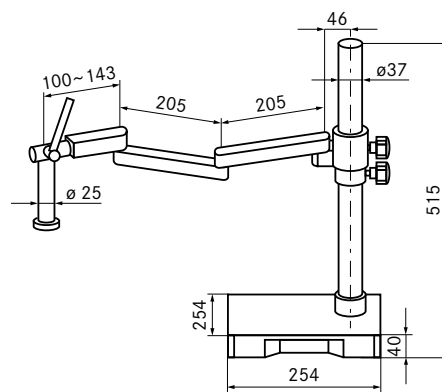
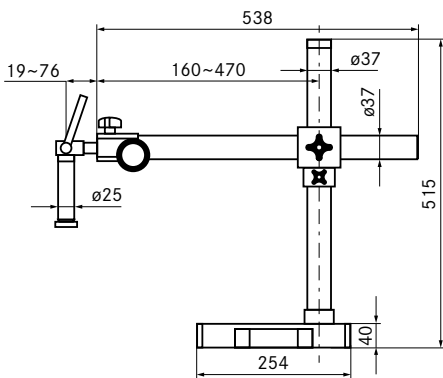

Modell	Beschreibung	
KERN		
OZB-A5201	Universalständer mit Teleskoparm	
OZB-A5202	Universalständer mit Gelenkarm	
OZB-A5203	Universalständer mit kugelgelagertem Doppelarm	

Halter































OZB-A5301



OZB-A5306

Modell	Beschreibung	
KERN		
OZB-A5301	Mit verstellbarer Drehstärke des Handrads. Passend für alle Universalständer sowie den dargestellten Zusatz-Säulenständern und für Modelle der Serien OSF-5, OZM, OZO und OZP	
OZB-A5306	Mit koaxialem Grob- und Feintrieb und verstellbarer Drehstärke des Handrads. Passend für alle Universalständer sowie den dargestellten Zusatz-Säulenständern und für Modelle der Serien OSF-5, OZM, OZO und OZP	

 360°	360° rotierbarer Mikroskopkopf	 FL-HB0	Fluoreszenzbeleuchtung für Auflichtmikroskope Mit 100 W Hochdruckdampfampe und Filter	 AUTO ATC	Automatische Temperaturkompensation Für Messungen zwischen 10 °C und 30 °C
 MONO	Monokulares Mikroskop Für den Einblick mit einem Auge	 FL-LED	Fluoreszenzbeleuchtung für Auflichtmikroskope Mit 3 W LED-Beleuchtung und Filter	 IP	Staub- und Spritzwasserschutz IPxx Die Schutzklasse ist im Piktogramm angegeben
 BINO	Binokulares Mikroskop Für den Einblick mit beiden Augen	 PH	Phasenkontrasteinheit Für stärkere Kontraste	 BATT	Batterie-Betrieb Für Batterie-Betrieb vorbereitet. Der Batterietyp ist beim jeweiligen Gerät angegeben
 TRINO	Trinokulares Mikroskop Für den Einblick mit beiden Augen und zusätzlicher Option auf den Anschluss einer Kamera	 POLAR	Polarisationseinheit Zur Polarisierung des Lichtes	 ACCU	Akku-Betrieb Wiederaufladbares Set
 ABBE	Abbe-Kondensator Mit hoher numerischer Apertur, zur Lichtbündelung und -fokussierung	 INFINITY	Infinity-System Unendlich korrigiertes optisches System	 230 V	Netzadapter 230V/50Hz. Serienmäßig Standard EU. Auf Bestellung auch in Standard GB, USA oder AUS auf Anfrage.
 HAL	Halogen-Beleuchtung Für ein besonders helles und kontrastreiches Bild	 ZOOM	Zoomfunktion bei Stereomikroskopen	 230 V	Netzteil Im Mikroskop integriert. 230V/50Hz Standard EU. Weitere Standards, wie z.B. GB, USA oder AUS auf Anfrage.
 LED	LED-Beleuchtung Kalte, stromsparende und besonders langlebige Leuchtquelle	 PARALLEL	Paralleles optisches System Für Stereomikroskope, ermöglicht ein ermüdungsfreies Arbeiten	 DAYS	Paketversand per Kurierdienst Die Dauer der internen Produktbereitstellung in Tagen ist im Piktogramm angegeben.
 IL	Beleuchtungsart Auflicht Für intransparente Proben	 SCALE	Längenmessung Im Okular eingearbeitete Skala	 3 YEARS WARRANTY	Gewährleistung Die Gewährleistungsdauer ist im Piktogramm angegeben.
 TL	Beleuchtungsart Durchlicht Für transparente Proben	 USB 2.0	Integrierte USB 2.0 Digitalkamera Zur direkten Übertragung des Bildes an einen PC		
 FL	Fluoreszenzbeleuchtung Für Stereomikroskope	 USB 3.0	Integrierte USB 3.0 Digitalkamera Zur direkten Übertragung des Bildes an einen PC		

Abkürzungen

C-Mount	Adapter für den Anschluss einer Kamera an Trinokulare Mikroskope	N.A.	Numerische Apertur	W.D.	Arbeitsabstand
H(S)WF	Hoch (Super) Weitfeld (Okular mit hohem Blickpunkt für Brillenträger)	SLR Kamera	Spiegelreflex Kamera	WF	Weitfeld (Sehfeldzahl bis Ø 22 mm bei 10x Okular)
LWD	Großer Arbeitsabstand	SWF	Super Weitfeld (Sehfeldzahl mind. Ø 23 mm bei 10x Okular)		

Ihr KERN Fachhändler: