

Danke, dass Sie sich für unsere Produkte entschieden haben.
Vor der Verwendung bitte sorgfältig durchlesen

Konstruktion

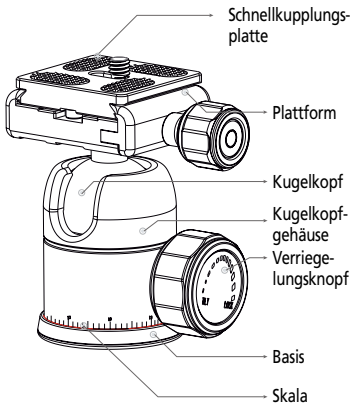

Befestigung

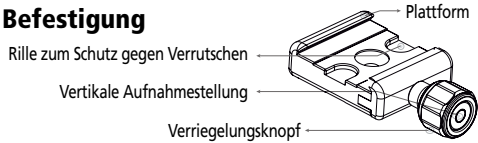

Einrichtung

1. Die Schnellkupplungsplatte ausrichten

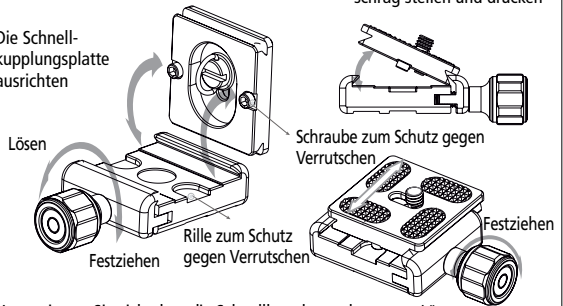

2. Die Schnellkupplungsplatte schräg stellen und drücken

3. Vergewissern Sie sich, dass die Schnellkupplungsplatte richtig sitzt und dass der Knopf verriegelt ist



Leistungsmerkmale

1. Verriegelungskraft und Lauf-
ruhe wurden deutlich verbes-
sert.
2. Die Oberfläche wurde mit hoch-
wertigen Oxidationsprozessen
bearbeitet.
3. 360°-Skala für Panorama-
aufnahmen.

Wichtige Hinweise

1. Den Kugelkopf vor Verwendung fixieren.
2. Nach der Verwendung des Kugelkopfes in feuchter,
sandiger oder staubiger Umgebung sorgfältig
reinigen (mit reinem Alkohol).
3. Nicht in Salzwasser verwenden.
4. Keine korrodierenden Mittel in den Kugelkopf geben.
5. Nicht unter -20°C und über $+70^{\circ}\text{C}$ verwenden.

Technische Daten

Modell		L x B x H		
FHP-53P	ø 30 mm	72,5 x 43,5 x 81 mm	0,27 kg	5 kg

Service: Rollei Service Germany
Denisstraße 28a, D-67663 Kaiserslautern
Hotline +49 (0)6 31/3 42 84 49

Distribution: Rollei GmbH & Co. KG
Tarpfen 40/Gebäude 7b, D-22419 Hamburg
www.rollei.com

*Design und technische Daten können sich ändern.

**Danke, dass Sie sich für unsere Produkte entschieden haben.
Vor der Verwendung bitte sorgfältig durchlesen**

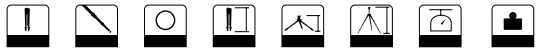
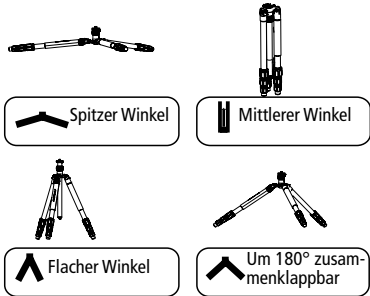
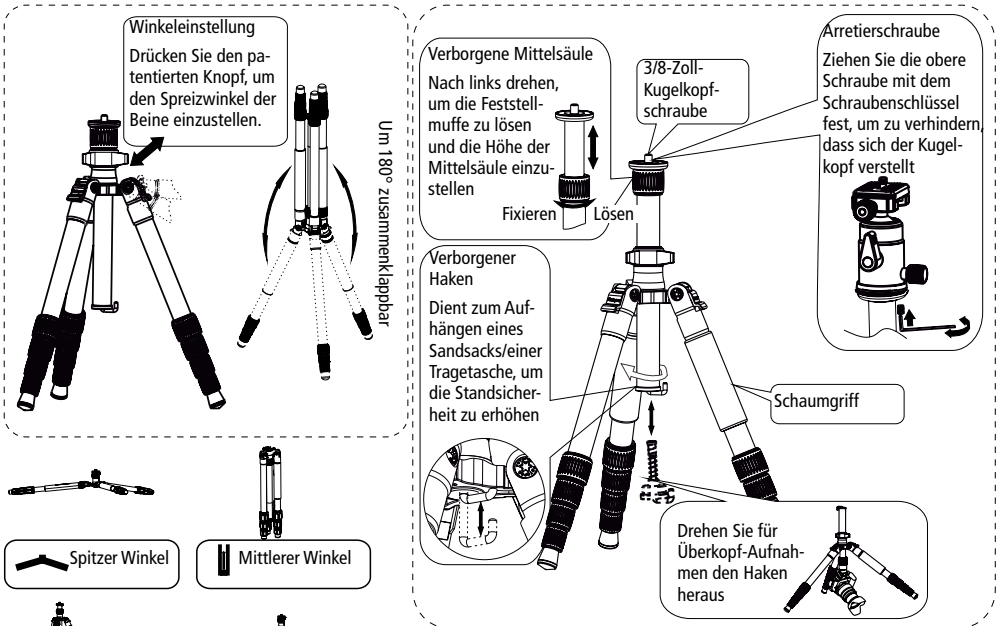

Compact Traveler 1	Segmente	Max D	Gefaltet	Min H.	Max. H.	Gewicht	Traglast
	5	22 mm	320 mm	300 mm	1400 mm	1.2 kg	5 kg

Mit Stativtasche und Werkzeug.

Zur Optimierung des Produkts können Änderungen an Design oder Spezifikationen vorgenommen werden.

Merkmale

1. Dieses farbenfrohe Stativ wurde speziell für Reisefans und Outdoor-Fotografen entwickelt. Es ist kompakt, höhenverstellbar, leicht, farbenfroh und kann mühelos getragen werden.
2. Drei-Winkel-Design, zweiteilige separate verborgene Mittelsäule. Beim Fotografieren zum Verstellen der Höhe einfach die Feststellmuffe lösen.
3. Aus der Luftfahrt stammende Aluminium-Magnesium-Legierung, CNC-Präzisionstechnologie, durchgehend eloxiert.

Sicherheitshinweise

1. Das Stativ nicht überlasten.
2. Beim Fotografieren muss die Mittelsäule mittels der Feststellmuffe arretiert sein.
3. Das Stativ nicht bei Temperaturen unter -20°C und über $+70^{\circ}\text{C}$ verwenden.
4. Das Stativ nicht zu lange Zeit in direktem Sonnenlicht verwenden.
5. Das Stativ vorsichtig verwenden, wenn Sie an gefährlichen Stellen fotografieren.
6. Stativ und Ausrüstung (Kamera) nicht zusammen bewegen.
7. Es ist kein Schmiermittel erforderlich, verwenden Sie bei Bedarf jedoch Standardschmiermittel oder Lipa.
8. Achten Sie zu Ihrer eigenen Sicherheit darauf, dass das Produkt nicht mit spannungsführenden Objekten, Hochspannungsanlagen und aggressiven Chemikalien in Berührung kommt.

*Design und technische Daten können sich ändern.