

# IC-7113W

## Benutzerhandbuch

05-2015 / v1.1

---

### **Edimax Technology Co., Ltd.**

No.3, Wu-Chuan 3rd Road, Wu-Gu, New Taipei City 24891, Taiwan

Email: [support@edimax.com.tw](mailto:support@edimax.com.tw)

---

### **Edimax Technology Europe B.V.**

Fijenhof 2, 5652 AE Eindhoven, The Netherlands

Email: [support@edimax.nl](mailto:support@edimax.nl)

---

### **Edimax Computer Company**

3350 Scott Blvd., Bldg.15 Santa Clara, CA 95054, USA

Live Tech Support: 1(800) 652-6776

Email: [support@edimax.com](mailto:support@edimax.com)



Copyright © Edimax Technology Co., Ltd. all rights reserved. No part of this publication may be reproduced, transmitted, transcribed, stored in a retrieval system, or translated into any language or computer language, in any form or by any means, electronic, mechanical, magnetic, optical, chemical, manual or otherwise, without the prior written permission from Edimax Technology Co., Ltd.

Edimax Technology Co., Ltd. makes no representations or warranties, either expressed or implied, with respect to the contents hereof and specifically disclaims any warranties, merchantability, or fitness for any particular purpose. Any software described in this manual is sold or licensed as is. Should the programs prove defective following their purchase, the buyer (and not this company, its distributor, or its dealer) assumes the entire cost of all necessary servicing, repair, and any incidental or consequential damages resulting from any defect in the software. Edimax Technology Co., Ltd. reserves the right to revise this publication and to make changes from time to time in the contents hereof without the obligation to notify any person of such revision or changes.

The product you have purchased and the setup screen may appear slightly different from those shown in this QIG. For more information about this product, please refer to the user manual on the CD-ROM. The software and specifications are subject to change without notice. Please visit our website [www.edimax.com](http://www.edimax.com) for updates. All brand and product names mentioned in this manual are trademarks and/or registered trademarks of their respective holders.

**Edimax Technology Co., Ltd.**

Add: No. 3, Wu-Chuan 3rd Rd., Wu-Ku Industrial Park, New Taipei City, Taiwan

Tel: +886-2-77396888

Email: [sales@edimax.com.tw](mailto:sales@edimax.com.tw)

**Notice According to GNU General Public License Version 2**

Certain Edimax products include software code developed by third parties, software code is subject to the GNU General Public License ("GPL") or GNU Lesser General Public License ("LGPL"). Please see the [GNU](http://www.gnu.org) (www.gnu.org) and [LPGL](http://www.gnu.org) (www.gnu.org) Websites to view the terms of each license.

The GPL Code and LGPL Code used in Edimax products are distributed without any warranty and are subject to the copyrights of their authors. For details, see the GPL Code and LGPL Code licenses. You can download the firmware-files at <http://www.edimax.com> under "Download" page.

<b>I. Produktinformationen.....</b>	<b>6</b>
I-1. Verpackungsinhalt .....	6
I-2. Systemanforderungen .....	7
I-3. LED-Status .....	8
I-4. Produkt-Aufkleber .....	9
I-5. Rücksetzen .....	10
I-6. Rückseite .....	11
<b>II. Kameraeinrichtung .....</b>	<b>12</b>
II-1. EdiView II App .....	15
II-2. EdiView Finder .....	19
II-2-1. Windows .....	19
II-2-2. Mac .....	25
II-2-3. Verwenden von EdiView Finder.....	29
II-3. WPS (Wi-Fi Protected Setup) .....	31
<b>III. Montageständer .....</b>	<b>33</b>
<b>IV. Webbasierte Managementschnittstelle .....</b>	<b>34</b>
IV-1. Grundlagen .....	40
IV-1-1. Netzwerk.....	41
IV-1-2. Drahtlos.....	43
IV-1-2-1. Smartphone .....	44
IV-1-2-2. Computer .....	47
IV-1-2-3. WPS.....	48
IV-1-3. Dynamischer DNS .....	49
IV-1-4. RTSP .....	50
IV-1-5. Datum & Uhrzeit .....	51
IV-1-6. Benutzer.....	52
IV-1-7. UPnP.....	54
IV-1-8. Bonjour .....	55
IV-2. Video .....	56
IV-2-1. Videoeinstellungen .....	57
IV-2-2. Aussehen des Bildes.....	59
IV-2-3. Nachtsicht .....	60
IV-3. Audio.....	61
IV-3-1. Musikeinstellungen.....	61
IV-4. Ereignisse .....	63
IV-4-1. Bewegungserkennung .....	63
IV-4-1-1. Bewegungserkennung .....	63

IV-4-1-2.	Erkennungsbereich .....	66
IV-4-1-3.	Zeitplan-Einstellungen .....	68
IV-4-2.	Tonerkennung.....	70
IV-4-2-1.	Tonerkennung.....	70
IV-4-3.	Benachrichtigung .....	73
IV-4-3-1.	Mail-Einstellungen .....	73
IV-4-3-2.	FTP.....	76
IV-4-3-3.	Push.....	77
IV-5.	Speichereinstellungen .....	79
IV-5-1.	Speicherverzeichnis .....	79
IV-5-2.	Zeitplan-Einstellungen .....	80
IV-5-3.	NAS-Einstellungen.....	81
IV-5-4.	SD-Karten-Einstellungen .....	82
IV-5-5.	Dateimanagement .....	84
IV-6.	Schwenken & Neigen .....	86
IV-6-1.	Schwenk- & Neigeeinstellungen .....	86
IV-6-2.	Voreingestellt.....	87
IV-6-3.	Home.....	88
IV-7.	System.....	89
IV-7-1.	Grundlagen .....	89
IV-7-2.	Advanced .....	90
IV-7-3.	Cloud-Service .....	92
IV-7-4.	Umgebungssensor .....	92
IV-8	Status .....	94
IV-8-1.	Systeminformationen .....	95
IV-8-2.	Systemprotokoll.....	96
IV-8-3.	Protokoll des Umgebungssensors.....	98

**V. Myedimax.com .....99**

**VI. 16-Kanalbetrachter für Windows..... 103**

VI-1.	Installation .....	103
VI-2.	Verwendung des 16-Kanalbetrachters .....	107
VI-3.	Konfigurieren des 16-Kanalbetrachters.....	110
VI-3-1.	Kamera/Kamerakonfiguration hinzufügen.....	110
VI-3-1-1.	Kamera.....	111
VI-3-1-2.	Aufnahme nach Zeitplan.....	113
VI-3-1-3.	Audio.....	117
VI-3-1-4.	Bewegungsaufnahme .....	118
VI-3-2.	Allgemeine Optionen .....	120
VI-3-2-1.	Allgemein .....	120

VI-3-2-2.	E-Mail-Einstellungen .....	123
VI-3-2-3.	Sicherheit .....	125
VI-3-2-4.	Über .....	127
VI-4.	Ändern des Display-Layouts.....	128
VI-5.	Vollbildmodus .....	131
VI-6.	Scan (Suchen).....	132
VI-7.	Ein-/Auszoomen.....	133
VI-8.	Schwenken & Neigen .....	134
VI-9.	Schnappschuss .....	135
VI-10.	Aufnehmen .....	136
VI-11.	Video Playback (Videowiedergabe) .....	137

**VII. Fehlerbehebung .....139**

**Federal Communication Commission Interference Statement .....141**

EU Declaration of Conformity.....	142
-----------------------------------	-----

# I. Produktinformationen

---

## I-1. Verpackungsinhalt

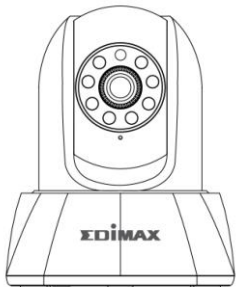

**IC-7113W**



**Schnellanleitung**



**CD-ROM**



**Netzadapter**

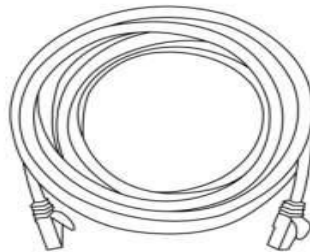

**Ethernetkabel**

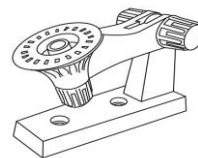

**Montageständer**



**Schrauben**

## **I-2. Systemanforderungen**

- Intel Pentium 4 2,4 GHz (höher oder entsprechend)
- VGA-Karte (1024\*768 oder höher)
- CD-ROM-Laufwerk
- Mindestens 128 MB freie Festplatte (256 MB empfohlen)
- Windows XP, Vista, 7, 8 oder höher
- Web-Browser (Internet Explorer 8, Firefox 3.6, Chrome 10, Opera 11, Safari 5 oder höher)

### I-3. LED-Status

LED-Farbe	LED-Status	Beschreibung
<b>Rot</b>	An	Netzwerkamera ist nicht mit dem Internet verbunden.
	Schnell blinkend	Kamera wird gerade gestartet <b>oder</b> auf die Werksstandardeinstellungen zurücksetzt.
	Langsam blinkend (1 x pro Sekunde)	Kamera ist im Installationsmodus.
<b>Grün</b>	An	Netzwerkamera ist mit dem Internet verbunden <b>oder</b> die WPS-Verbindung wurde erfolgreich hergestellt.
	Langsam blinkend (1 x pro 2 Sekunden)	WPS ist aktiv.
<b>Aus</b>	Aus	Kamera ist aus.





## I-5. Rücksetzen

Wenn Sie mit Ihrer Netzwerkkamera auf Probleme stoßen, können Sie die Netzwerkkamera auf die Werksstandardeinstellungen zurücksetzen. Damit werden **alle** Einstellungen auf die Standardwerte zurückgesetzt.

1. Halten Sie die WPS/Reset-Taste an der Rückwand mindestens 10 Sekunden lang gedrückt. Lassen Sie die Taste los, wenn die LED **schnell rot blinkt**.

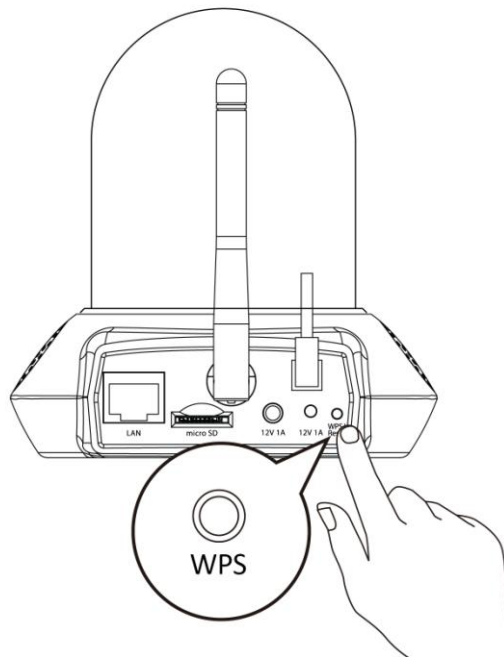

2. Warten Sie, bis die Netzwerkkamera neu gestartet wird. Die Kamera ist bereit, wenn die LED **langsam rot blinkt** und über den Lautsprecher einen Ton ausgibt.

## I-6. Rückseite

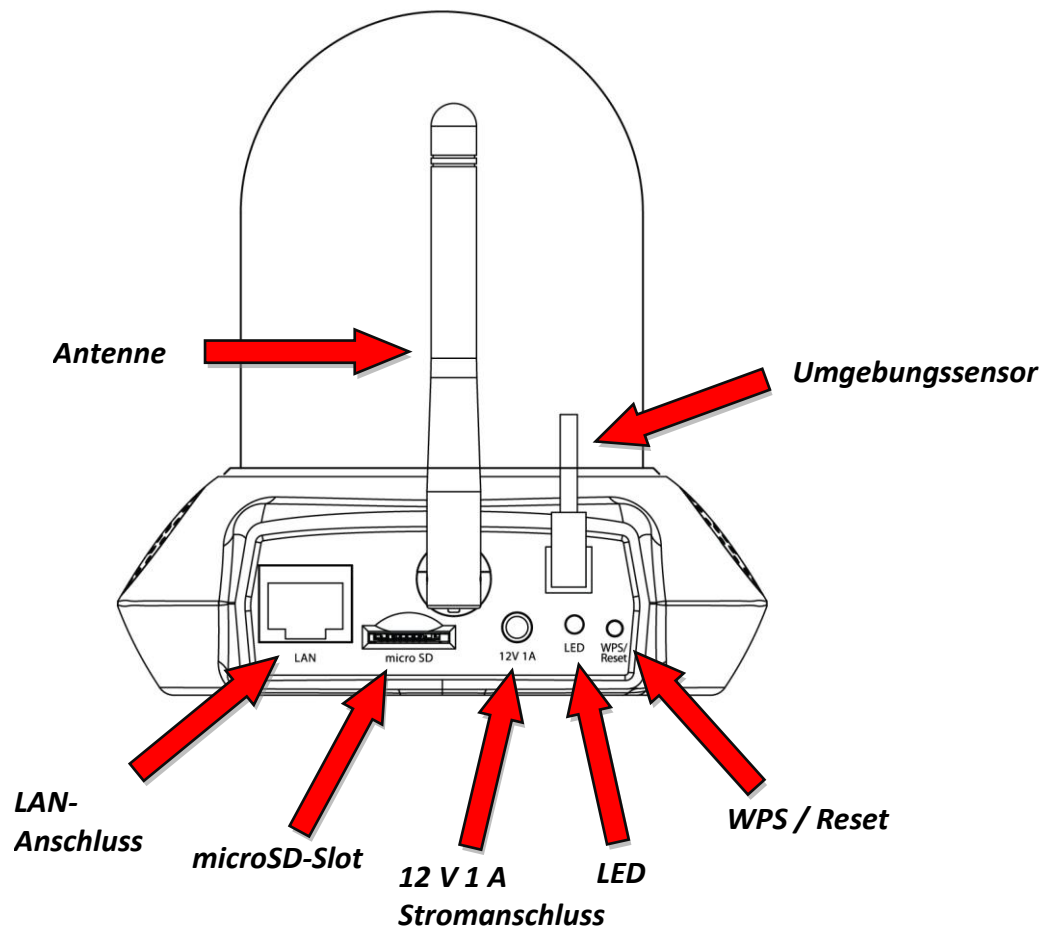

## II. Kameraeinrichtung



Die eindeutige SSID Ihrer Netzwerkkamera finden Sie auf dem Etikett n der Haupteinheit für den Innenbereich, und sie besteht aus "EdiView.Setup\*\*", wobei die letzten beiden Stellen die eindeutige MAC-Adresse der Kamera angeben.

1. Schließen Sie die Netzwerkkamera mit dem mitgelieferten Netzteil an eine Stromversorgung an.

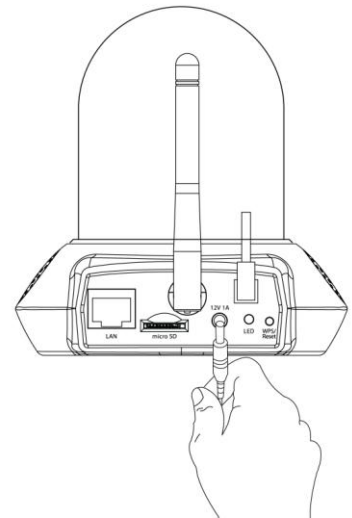

2. Warten Sie einen Augenblick, bis sich die Kamera einschaltet. Die LED an der Rückseite der Kamera **blinkt rot**, um den Installationsmodus anzuzeigen, wenn sie bereit ist, und die Kamera gibt über den Lautsprecher einen Ton aus.

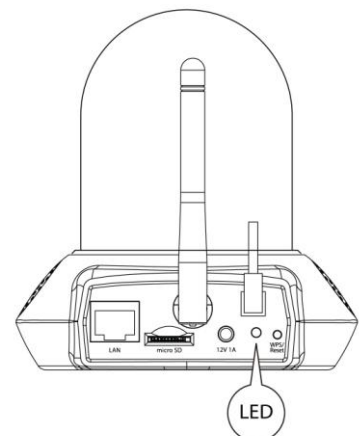

3. Wenn Sie eine microSD-Karte haben, stecken Sie diese in den microSD-Slot an der Rückseite der Netzwerkkamera:

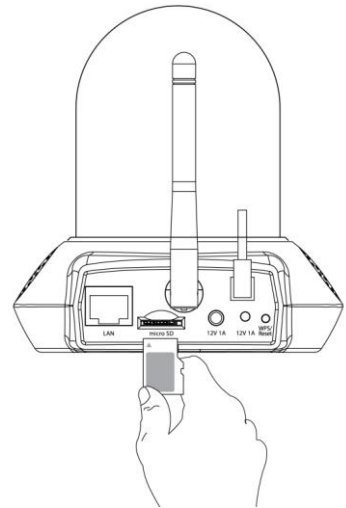

 **Es wird automatisch ein Ordner mit dem Namen "Music" erstellt, wenn Sie eine neue microSD-Karte in die Netzwerkkamera einstecken. Siehe IV-3-1. für weitere Informationen.**

Sie müssen jetzt Ihre Netzwerkkamera an Ihr Netzwerk anschließen. Dazu gibt es drei einfache Methoden:

- A. Mit der kostenlosen EdiView II App auf Android oder dem iPhone: **II-1. EdiView II App.**
- B. Mit einem Computer und Ediview Finder: **II-2. EdiView Finder.**
- C. Mit WPS (WLAN-geschütztes Setup), einem einfachen Verfahren zum Anschluss Ihrer Kamera an Ihr Drahtlosnetzwerk. Nehmen Sie Bezug auf **II-4. WPS.**

Nach dem Anschluss Ihrer Kamera an Ihr Netzwerk mit einem der vorstehenden Verfahren, können Sie das Live-Bild Ihrer Kamera anzeigen oder ihre Einstellungen konfigurieren:

#### **Lokales Netzwerk:**

- A. Nutzung der web-basierten Management-Schnittstelle (siehe **IV. Web-basierte Managementschnittstelle**).
- B. Nutzung der 16-Kanal-Viewer-Software (siehe **VI. 16-Kanal-Viewer-Software**).

#### **Entfernt (von jedem Internetanschluss aus):**

- A. Nutzung der Cloud-ID der Kamera (siehe **V. Myedimax.com**).

## B. Nutzung der EdiView II App.

## II-1. EdiView II App

**1.** Verwenden Sie ein Smartphone oder Tablet, um die EdiView II-App bei Google Play oder im Apple App Store zu suchen, sie herunterzuladen und zu installieren.



**2. iOS-Nutzer** gehen zu den WLAN-Einstellungen ihres iPhones und stellen eine Verbindung zur SSID ihrer Netzwerkkamera (EdiView.Setup \*\*) her, bevor sie die EdiView II-App öffnen. Gehen Sie zu **Schritt 4**.

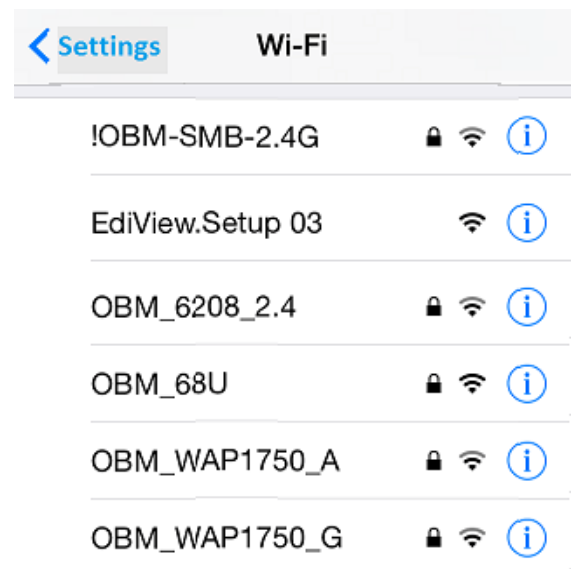

**3. Android-Nutzer** achten darauf, dass die WLAN-Funktion ihres Android-Geräts eingeschaltet ist, und öffnen die EdiView II-App. Wählen Sie Ihre Netzwerkkamera aus und klicken Sie dann zum Fortfahren auf "OK".



**4. Android & iOS-Nutzer wählen aus der Liste ihr WLAN-Netzwerk aus und geben ihr WLAN-Kennwort ein, bevor sie auf "OK" drücken.**



***Wenn Sie aufgefordert werden, Push-Benachrichtigungen zu erlauben, wählen Sie bitte "Ja". Klicken Sie auf das Aktualisieren-Symbol, um die WLAN-Liste zu aktualisieren.***

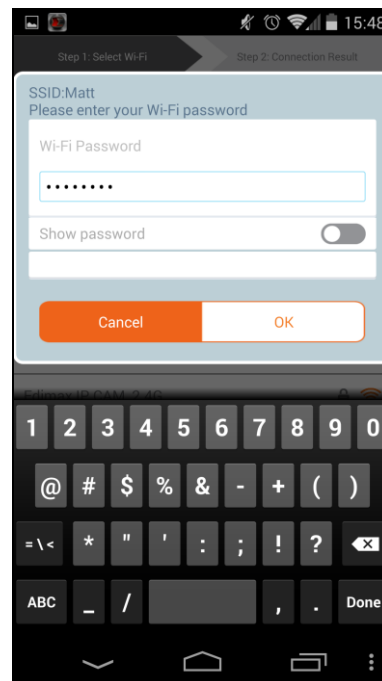

**5. Bitte warten Sie einen Moment, während die Kamera eine Verbindung zu Ihrem WLAN herstellt. Wenn Sie den Bildschirm "Setup abgeschlossen"**



sehen, klicken Sie zum Fortfahren auf das "Live"-Symbol, oder warten Sie ein paar Sekunden, bis der Vorgang automatisch fortgesetzt wird.

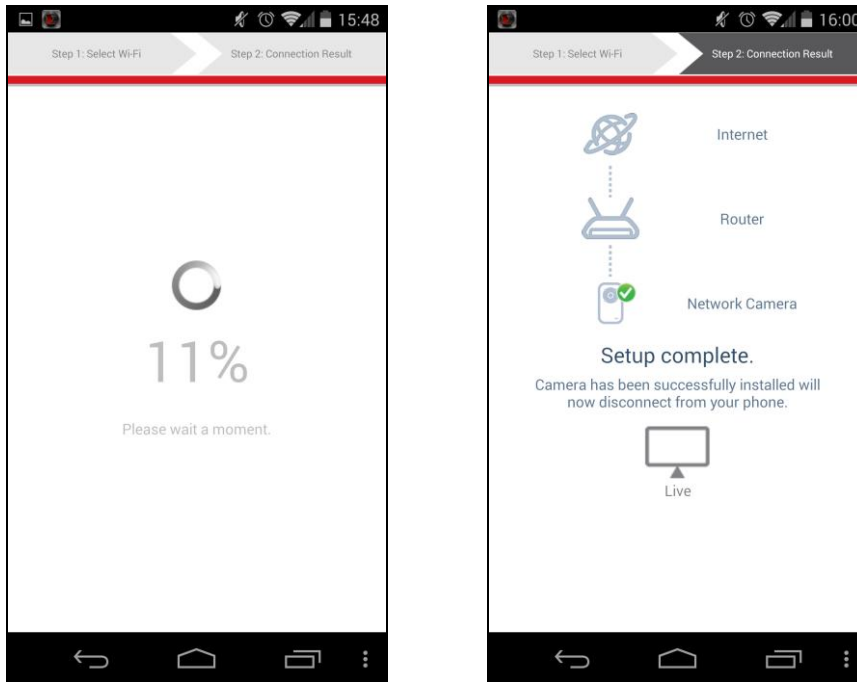

**6.** Das Setup ist abgeschlossen. Die Kamera-LED sollte **an** anzeigen und **grün** leuchten. Sie sollten jetzt immer, wenn Sie mit dem Internet verbunden sind, einen Live-Stream von Ihrer Netzwerkkamera sehen können.

 **Es wird empfohlen, dass Sie das Passwort Ihrer Kamera ändern. Gehen Sie in der unteren rechten Ecke zu "Mehr" und wählen Sie "Einstellungen".**

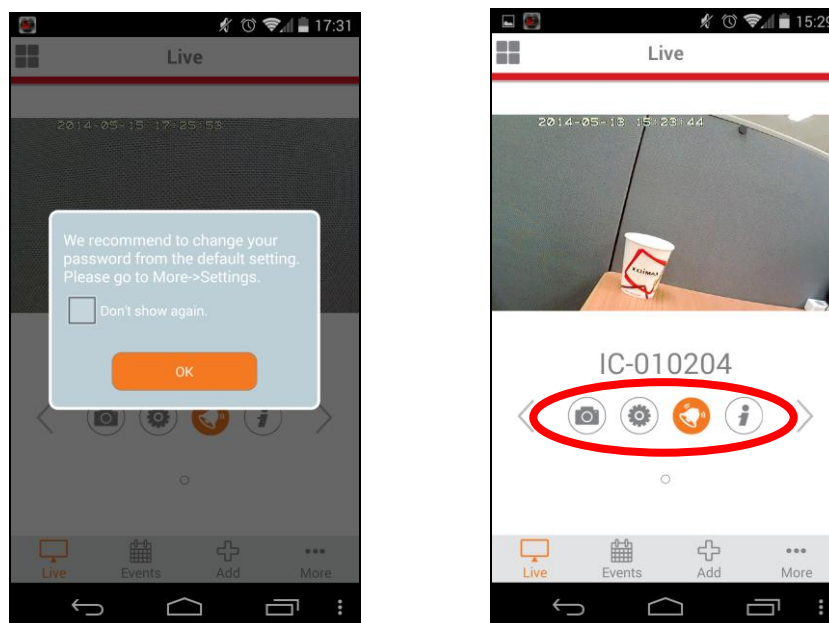



***Sie können die Einstellungen und Funktionen der Kamera über die Symbole unter dem Livebild konfigurieren.***

## II-2. EdiView Finder



**Stellen Sie sicher, dass Ihr Computer mit einem Ethernetkabel mit demselben Router wie die Netzwerkkamera verbunden wird.**

### II-2-1. Windows

1. Legen Sie die mitgelieferte CD in das CD-ROM-Laufwerk ein, und wenn das Setup-Programm nicht automatisch geöffnet wird, suchen Sie es bitte auf der CD und öffnen Sie die Datei "Autorun.exe" im Ordner "Autorun".
2. Klicken Sie auf "Setup Utility", um das Dienstprogramm EdiView Finder zu installieren.

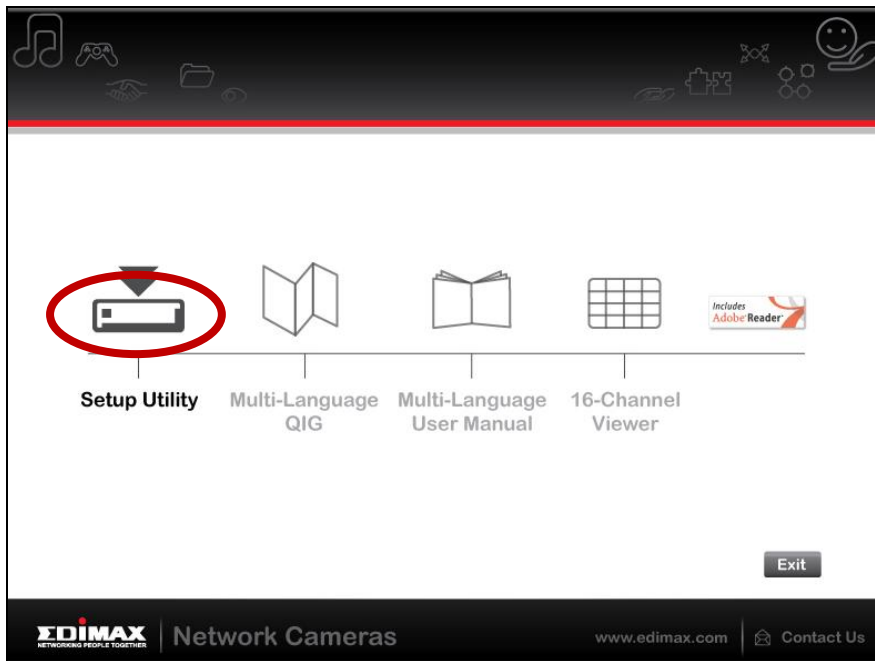

3. Klicken Sie auf "Weiter", und folgen Sie den Anweisungen auf dem Bildschirm, um das Dienstprogramm EdiView Finder zu installieren.

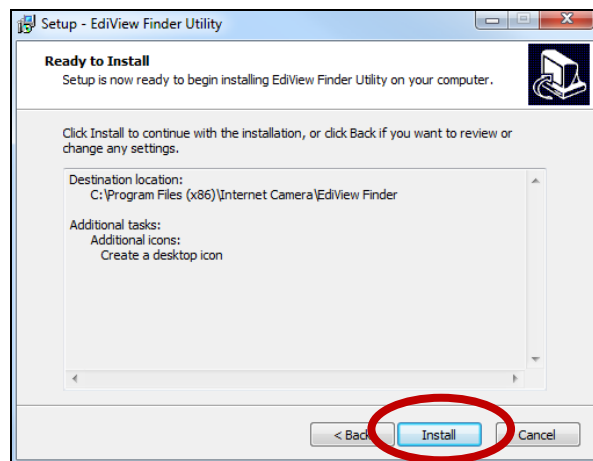
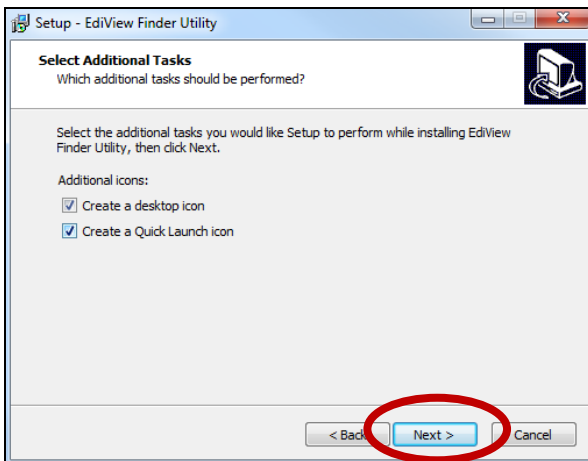
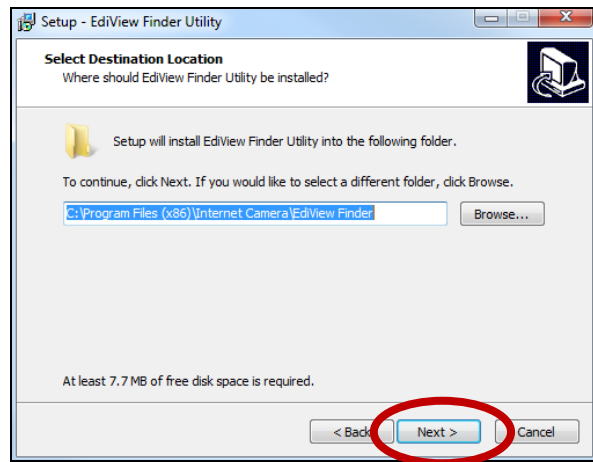
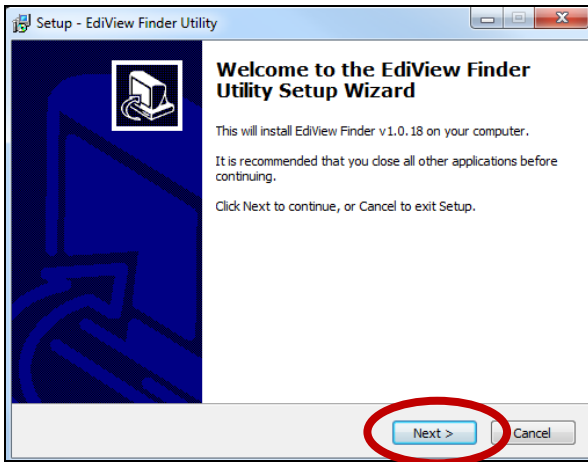

4. Wenn die Installation abgeschlossen ist, wählen Sie "Launch EdiView Finder Utility" bevor Sie auf "Fertigstellen" klicken. Oder doppelklicken Sie auf das Symbol "EdiView Finder Utility" auf dem Desktop, um EdiView Finder zu starten.

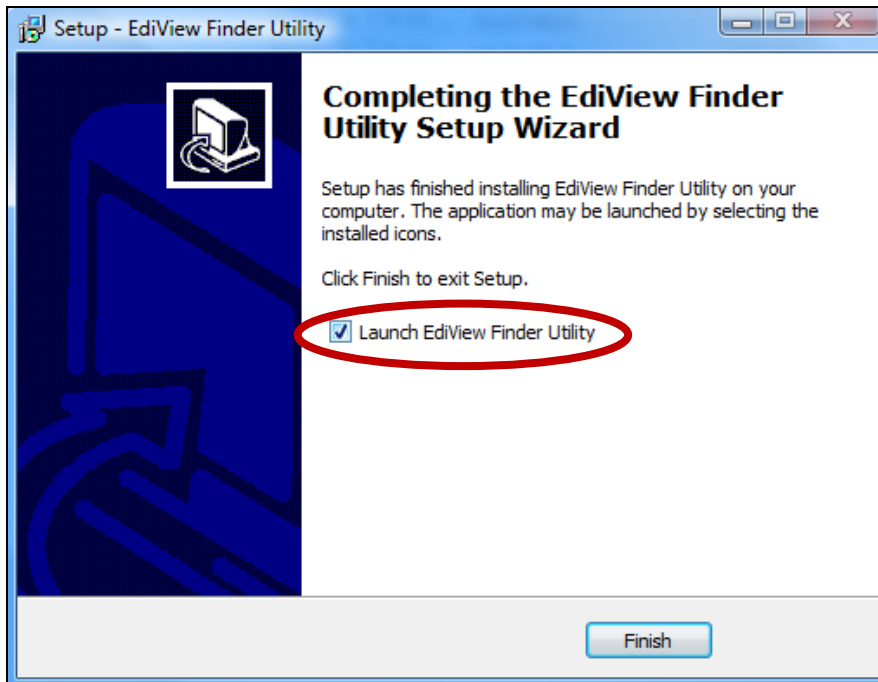

5. Der Ediview Finder listet alle Kameras auf, die in Ihrem lokalen Netzwerk gefunden wurden, und den Namen der Kamera, das Modell, die IP-Adresse und die MAC-Adresse.

 **Klicken Sie auf das Suchen-Symbol, um die Suche zu aktualisieren, wenn Ihre Kamera nicht angezeigt wird.**



 **Die IP-Adresse der Netzwerkkamera wird auf diesem Bildschirm angezeigt. Nach der Einrichtung können Sie diese IP-Adresse in**

**die URL-Leiste eines Web-Browsers im gleichen lokalen Netzwerk eingeben, um auf die Web-basierte Konfigurationsoberfläche Ihrer Netzwerkkamera zugreifen zu können.**

- 6.** Doppelklicken Sie auf Ihre Kamera und wählen Sie dann "Ja" oder "Nein", wenn Sie eine Drahtlos-Verbindung herstellen möchten. Wenn Sie "Nein" wählen, gehen Sie bitte zu **Schritt 10**.

 **Die IC-7113W ist eine drahtlose Kamera, Sie können "Ja" wählen, um Ihre Drahtlos-Verbindung herzustellen.**



- 7.** Wählen Sie Ihr Drahtlos-Netzwerk aus der Liste aus und geben Sie das richtige Passwort in das Feld "Passwort" ein, bevor Sie auf "OK" klicken. Dies ist das Drahtlos-Netzwerk, mit dem sich Ihre Kamera verbindet.

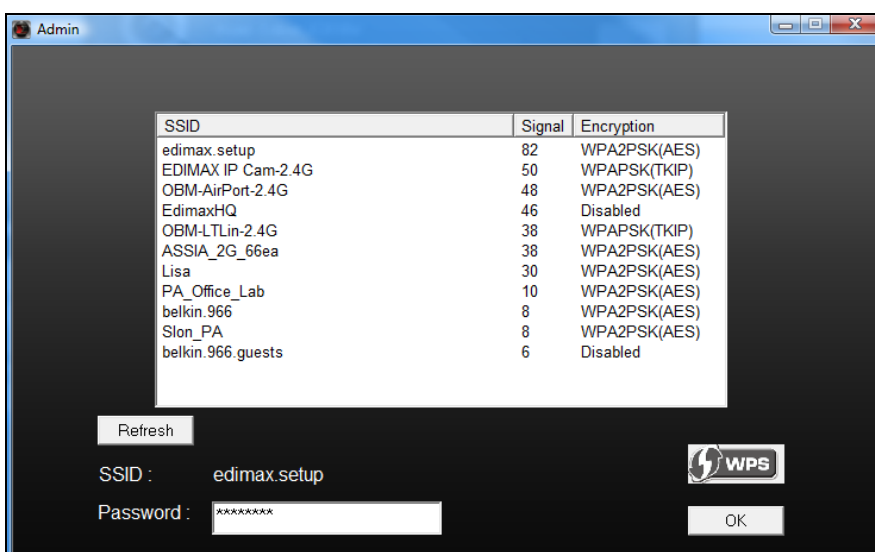

- 8.** Ziehen Sie das Ethernetkabel von Ihrer Netzwerkkamera ab und klicken Sie auf "Weiter". Warten Sie bitte einen Augenblick, bis die Kamera die Verbindung erkannt hat.

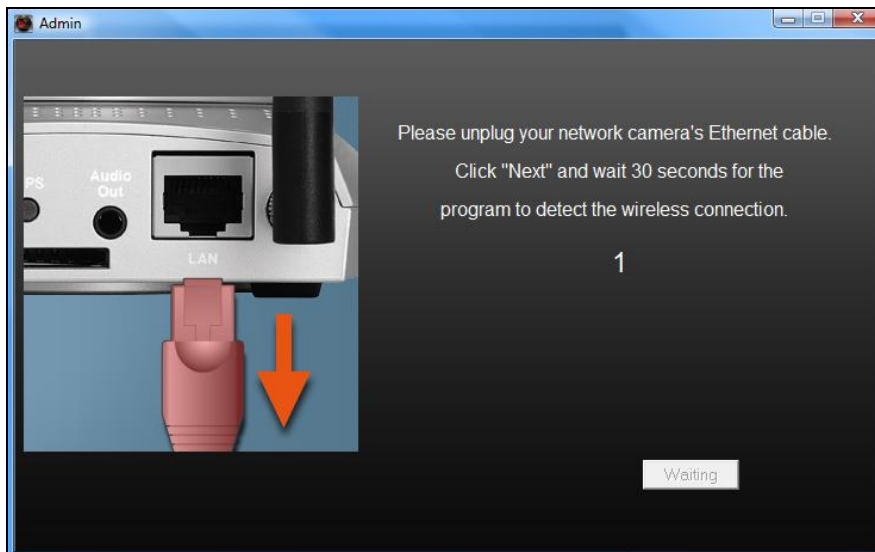

- 9.** Wenn die Verbindung wie unten dargestellt erkannt wurde, klicken Sie auf "Weiter".

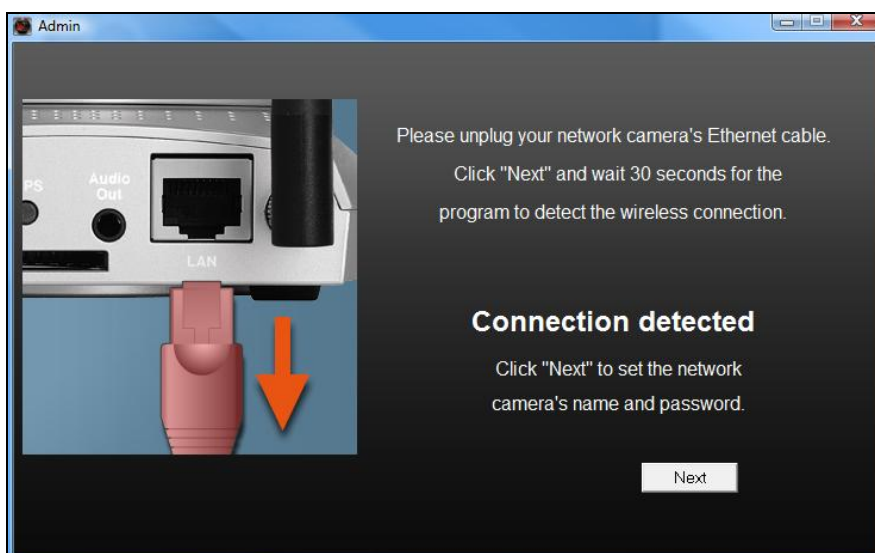

- 10.** Geben Sie einen Namen und ein Passwort für Ihre Kamera ein. Das Passwort wird später verwendet, um sich bei Ihrer Kamera aus der Ferne über ihre Cloud-ID, Web-Interface oder über die EdiView II Smartphone-App anzumelden. Klicken Sie auf "OK", um fortzufahren.

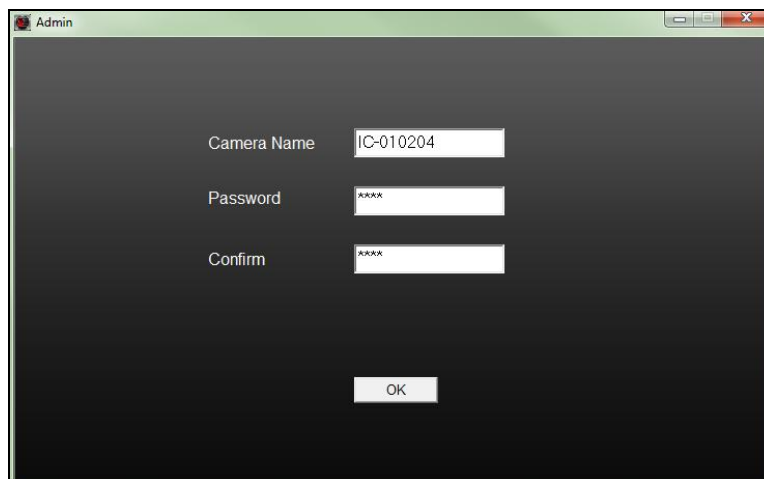

**11.** Der nächste Bildschirm zeigt an, dass das Setup abgeschlossen ist. Die Kamera funktioniert und ist einsatzbereit. Klicken Sie auf "OK" oder auf die URL, woraufhin sich ein Vorschauenfenster mit einem Live-Stream von Ihrer Kamera öffnet.





## II-2-2. Mac



***EdiView Finder für Mac richtet nicht die Drahtlosverbindung Ihrer Netzwerkkamera ein. Gehen Sie nach diesem Kapitel zu IV-1-2. Drahtlos, um die Drahtlosverbindung Ihrer Netzwerkkamera einzurichten.***

1. Legen Sie die beigefügte CD in Ihr CD-ROM-Laufwerk und navigieren Sie zum Ordner "Mac".

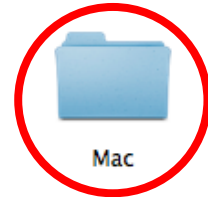

2. Kopieren Sie die Datei "EdiView Finder" auf Ihren Desktop und klicken Sie doppelt auf das Symbol, um EdiView Finder zu öffnen.



***EdiView Finder steht auch als Download auf der Edimax-Website bereit:***

**<http://www.edimax.com/EdiViewFinder.htm>**



- 3.** Der Ediview Finder listet alle Kameras auf, die in Ihrem lokalen Netzwerk gefunden wurden, und den Namen der Kamera, das Modell, die IP-Adresse und die MAC-Adresse.

 **Klicken Sie auf das Suchen-Symbol, um die Suche zu aktualisieren, wenn Ihre Kamera nicht angezeigt wird.**



 **Die IP-Adresse der Netzwerkkamera wird auf diesem Bildschirm angezeigt. Nach der Einrichtung können Sie diese IP-Adresse in die URL-Leiste eines Web-Browsers im gleichen lokalen Netzwerk eingeben, um auf die Web-basierte Konfigurationsoberfläche Ihrer Netzwerkkamera zugreifen zu können.**

- 4.** Doppelklicken Sie auf Ihre Netzwerkkamera und warten Sie einen Moment, bis die Netzwerkkamera eine IP-Adresse erhalten und die Verbindung zur Cloud getestet hat. EdiView sollte wie abgebildet "Success (Erfolg)" anzeigen.

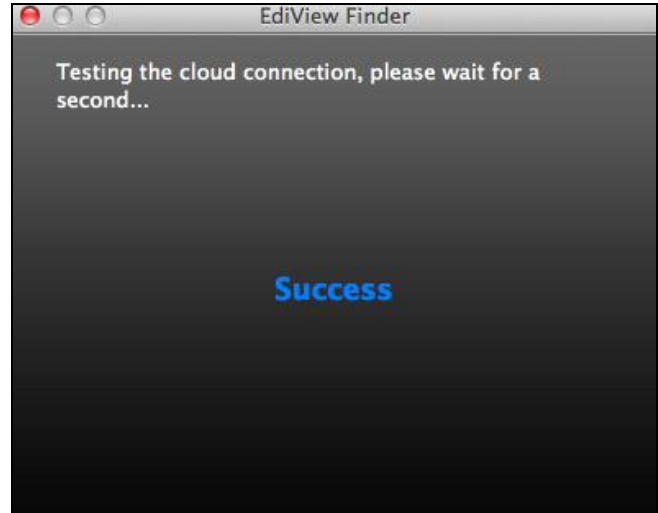
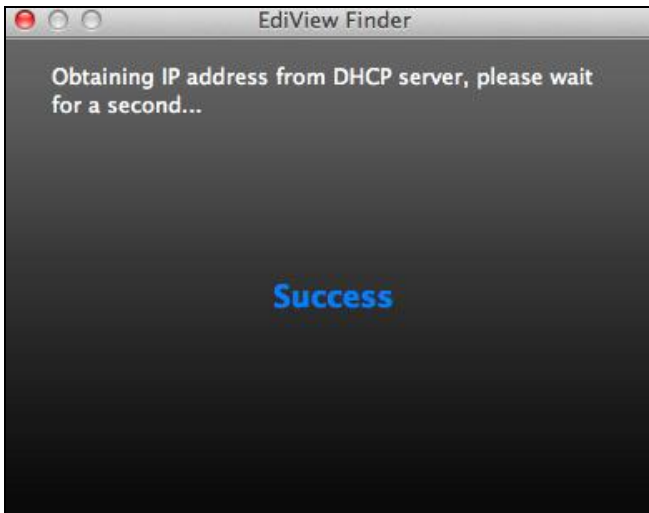

- 5.** Geben Sie einen Namen und ein Passwort für Ihre Kamera ein. Das Passwort wird später verwendet, um sich bei Ihrer Kamera aus der Ferne über ihre Cloud-ID, Web-Interface oder über die EdiView II Smartphone-App anzumelden. Klicken Sie auf "Next (Weiter)", um fortzufahren.

A screenshot of the EdiView Finder application window. The title bar reads "EdiView Finder". The main content area displays the text "Set up the camera name and password." at the top. Below this, there are three input fields: "Camera Name:" with the text "IC-010204" entered, "Password:" with four dots, and "Confirm Password:" with four dots. At the bottom right, there is a button labeled "Next".

- 6.** Der nächste Bildschirm zeigt an, dass das Setup abgeschlossen ist. Die Kamera ist betriebsbereit und kann für eine Drahtlosverbindung konfiguriert werden. Klicken Sie auf "Finish (Fertigstellen)", woraufhin sich ein Vorschaufenster mit einem Live-Stream von Ihrer Kamera öffnet.

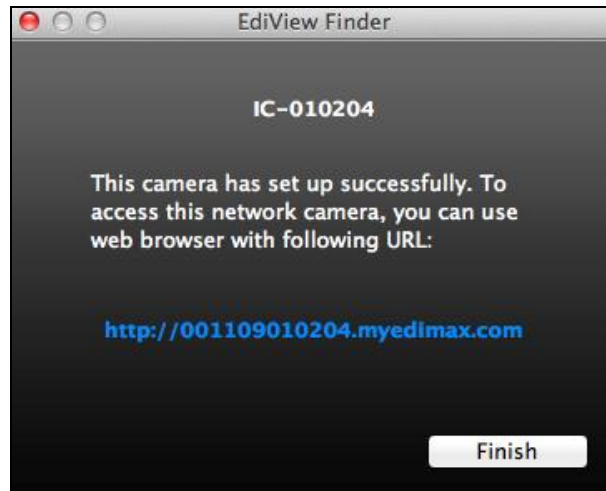

- 7.** Zum Einrichten der Drahtlosverbindung Ihrer Netzwerkkamera gehen Sie bitte vor wie in **IV-1-2. Drahtlos.**

### II-2-3. Verwenden von EdiView Finder

Sie können EdiView Finder auch verwenden, um die IP-Adresse Ihrer Netzwerkkamera zu finden, einen Live-Stream anzusehen oder die IP-Adresse der Netzwerkkamera zu ändern. Doppelklicken Sie auf das TV-Symbol auf der rechten Seite, um einen Live-Stream in einem Popup-Fenster anzuzeigen, oder klicken Sie auf das Schraubenschlüssel-Symbol, um ein neues Fenster mit den Einstellungen der IP-Adresse der Netzwerkkamera zu öffnen:

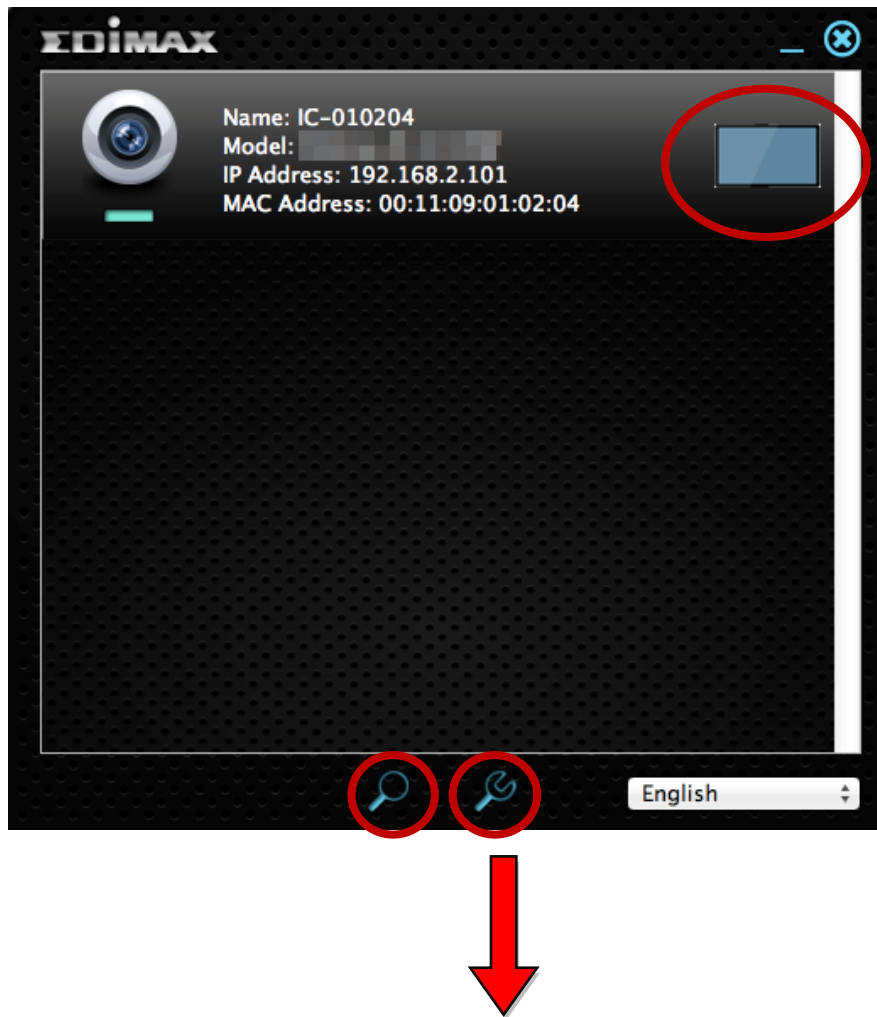

Admin

DHCP  Static IP

IP Address

Subnet Mask

Gateway

DNS



***EdiView Finder wird Ihre Netzwerkkamera finden, sofern Sie sich in dem gleichen lokalen Netzwerk befinden. Benutzer mit statischer IP, die möglicherweise ein anderes IP-Adresse-Subnetz für die Netzwerkkamera verwenden, sollten dennoch in der Lage sein, die Netzwerkkamera mit EdiView Finder zu lokalisieren. Wenn Sie auf Schwierigkeiten stoßen, ist es empfehlenswert, dass Sie einen DHCP-Server verwenden – auch wenn Sie die IP-Adresse der Netzwerkkamera manuell mit EdiView Finder (oben) oder über die Web-basierte Konfigurationsoberfläche festgelegt haben (siehe IV-1-1. Netzwerk), falls erforderlich.***

## II-3. WPS (Wi-Fi Protected Setup)

Die Schaltfläche WPS (Wi-Fi Protected Setup) ist eine schnelle und einfache Alternative, um eine sichere Verbindung zwischen Ihrer Netzwerkkamera und Ihrem drahtlosen Router/Access Point aufzubauen.

1. Halten Sie die WPS-Taste auf Ihrem **drahtlosen Router /Access Point** die richtige Zeit lang gedrückt, um sein WPS zu aktivieren.



**Schauen Sie bitte in der Anleitung für Ihren drahtlosen Router/Access Point nach, wie lange Sie die WPS-Taste gedrückt halten müssen, um WPS zu aktivieren.**

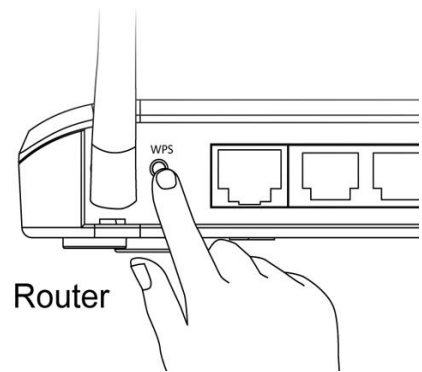

2. Drücken Sie innerhalb von zwei Minuten für 2 - 5 Sekunden die WPS/Reset-Taste an der Netzwerkkamera, um WPS zu aktivieren. Die LED **blinkt langsam grün**, um anzuzeigen, dass WPS aktiv ist.



**Achten Sie darauf, die WPS/Reset-Taste nicht zu lange gedrückt zu halten, da sonst die Einstellungen Ihrer Netzwerkkamera zurückgesetzt werden.**

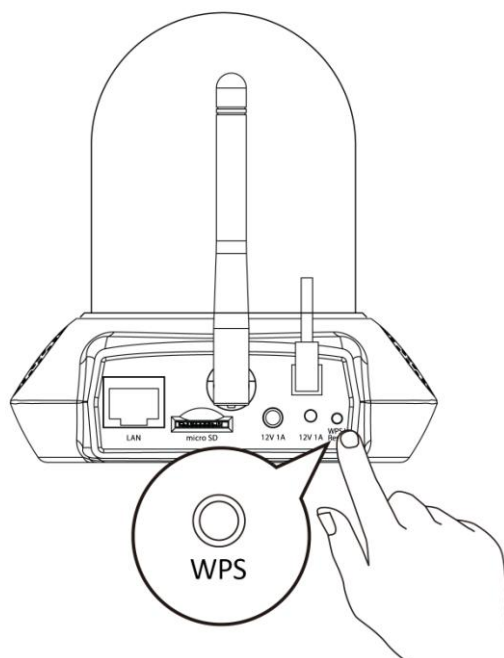

- 3.** Die Geräte stellen eine sichere Drahtlosverbindung her. Die LED zeigt zwei Minuten lang **an** und leuchtet dabei **grün**, wenn eine erfolgreiche WPS-Verbindung hergestellt wurde.



### III. Montageständer

---

Zum Lieferumfang des Pakets gehört ein Ständer für Ihre Netzwerkkamera. Der Ständer muss zusammengebaut werden.



**Der Montageständer dient zur Befestigung der Netzwerkkamera an der Wand. Die Kamera kann ohne Montageständer auf eine flache Oberfläche gestellt werden.**

1. Bringen Sie den mitgelieferten Montageständer wie unten dargestellt mit den mitgelieferten Schrauben an der Wand an:

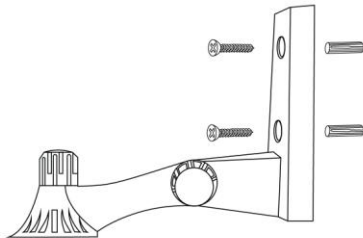

2. Befestigen Sie die Unterseite der Netzwerkkamera am Montageständer und ziehen Sie sie wie unten dargestellt fest:

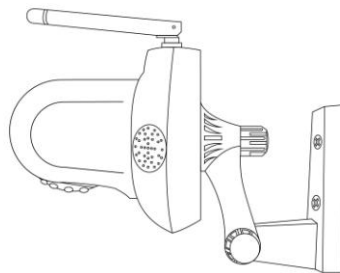

## IV. Webbasierte Managementschnittstelle

---

Wenn Sie das **gleiche lokale** Netzwerk wie für Ihre Kamera verwenden, können Sie über die Web-basierte Management-Schnittstelle die Kamera anzeigen oder konfigurieren und Kamerafunktionen wie Musik-Player und Temperatur- und Feuchtigkeitssensor nutzen.

Sie können mit einem Internet-Browser auf einem Smartphone oder Computer auf die webbasierte Managementschnittstelle zugreifen. Für Smartphone-Nutzer sieht die Schnittstelle etwas anders aus als hier gezeigt, auch wenn die Menüfunktionen, die später in **IV-1. Grundlagen** beschrieben werden, die gleichen sind.

1. Geben Sie die IP-Adresse der Netzwerkkamera in die URL-Leiste eines Web-Browsers ein. Die IP-Adresse der Kamera finden Sie wie abgebildet durch Öffnen von EdiView Finder:

 **Internet Explorer wird empfohlen.**

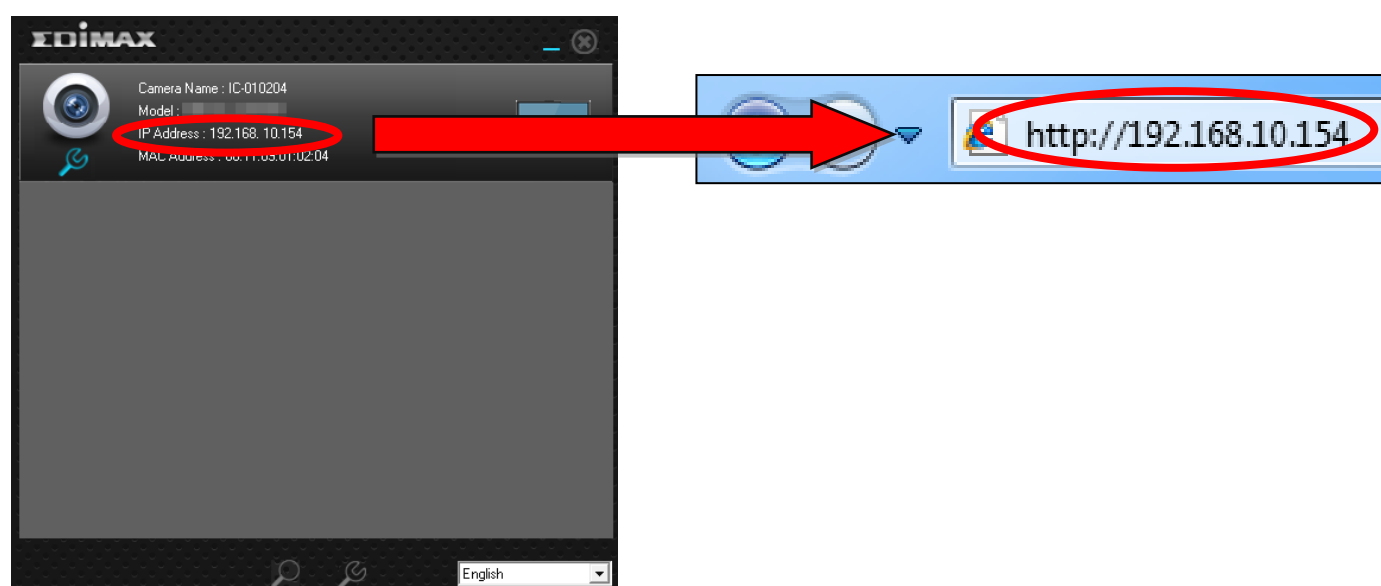

- 2.** Möglicherweise werden Sie aufgefordert, die Ausführung eines Java-Add-ons zu erlauben. Bitte klicken Sie in der Meldung auf "hier klicken" und dann auf "Run Add-on".

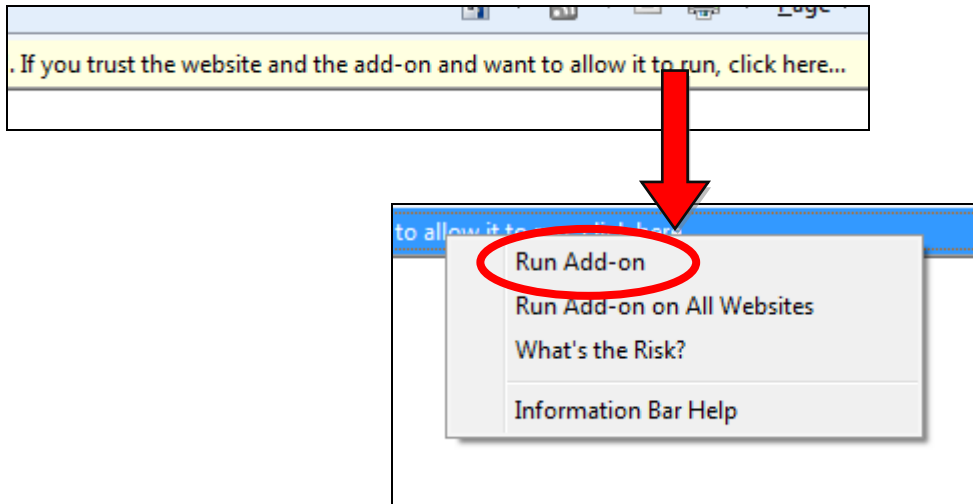

**Wenn andere Sicherheitswarnungen/Anweisungen erscheinen, wählen Sie bitte "Run" oder "Zulassen" oder ähnlich, je nach Browser.**

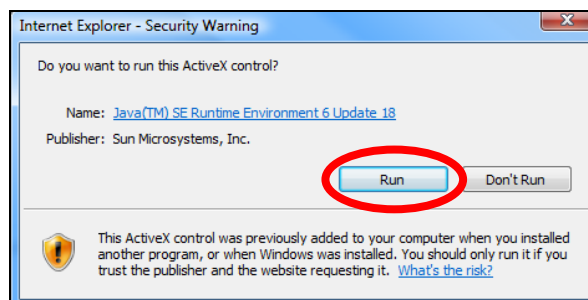







- 3.** Geben Sie den Benutzernamen und das Kennwort für Ihre Netzwerkkamera ein (Standardbenutzername: *admin* Standardpasswort: *1234*). Die Web-basierte Management-Schnittstelle der Netzwerkkamera wird dann in Ihrem Browser angezeigt.

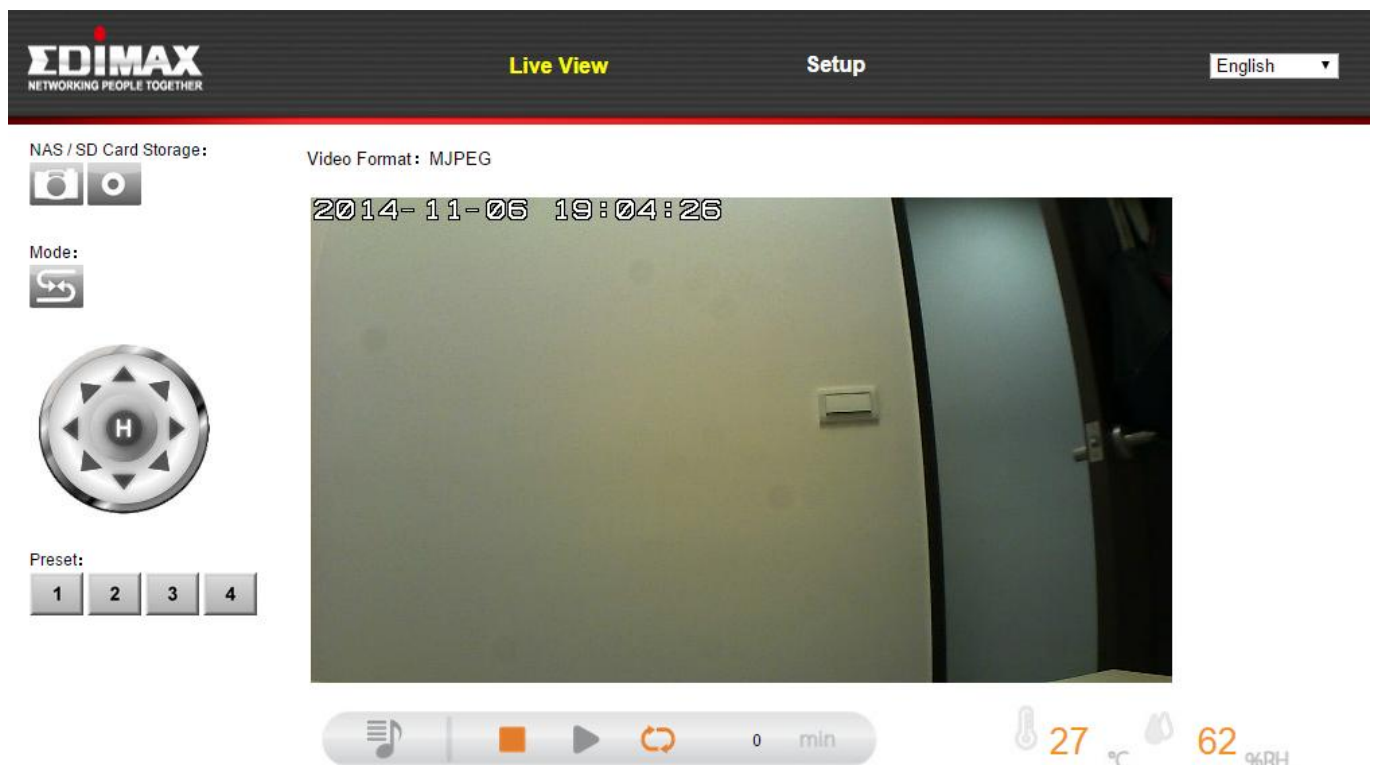

4. Für Computer-Anwender wird wie unten dargestellt der "Live View"-Bildschirm angezeigt. In der Live View-Ansicht können Sie einen Live-Stream von der Kamera sehen und die Symbole auf der linken Seite nutzen, um die Anzeige zu neigen, zu schwenken oder um Schnappschüsse oder andere Aufnahmen zu machen. Sie können von hier aus auch den Musik-Player der Netzwerkkamera steuern und Temperatur- und Luftfeuchtigkeitsdaten anzeigen.

Die Einstellungen des Umgebungssensors können unter **System > Umgebungssensor** konfiguriert werden. Ein Protokoll des Umgebungssensors finden Sie unter **Status > Umgebungssensor Protokoll**.



<b>Schnappschuss</b> 	Speichern Sie einen Schnappschuss (Bild) von der aktuellen Ansicht der Netzwerkkamera. Sie werden aufgefordert, einen Speicherort für das Bild auszuwählen.
<b>Aufnehmen</b> 	Video aufnehmen. Sie werden aufgefordert, einen Speicherort für die Aufnahme auszuwählen. Das Symbol wird während der Aufnahme blau angezeigt; klicken Sie auf das Symbol, um die Aufnahme zu stoppen.
<b>Modus</b> 	Klicken Sie auf das Symbol, um die Richtung der Bedienelemente auf der Fernbedienung umzukehren.
<b>Fernbedienung</b> 	Verwenden Sie die Fernbedienung, um das Schwenken/Neigen der Kamera zu steuern und die Betrachtungsposition einzustellen.
<b>Voreingestellt</b> 	Stellen Sie die Betrachtungsposition der Kamera auf einen von vier voreingestellten Betrachtungspunkten ein. Voreinstellungen können über Schwenken & Neigen → Voreingestellt konfiguriert werden (siehe <b>IV-4-2. Voreingestellt</b> )

### Musik-Player

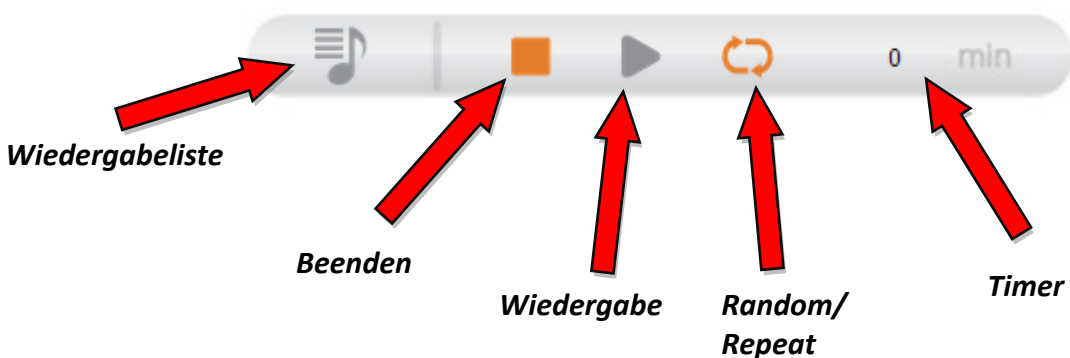

### Wiedergabeliste

Klicken Sie auf das Wiedergabeliste-Symbol, um das Menü zu öffnen:

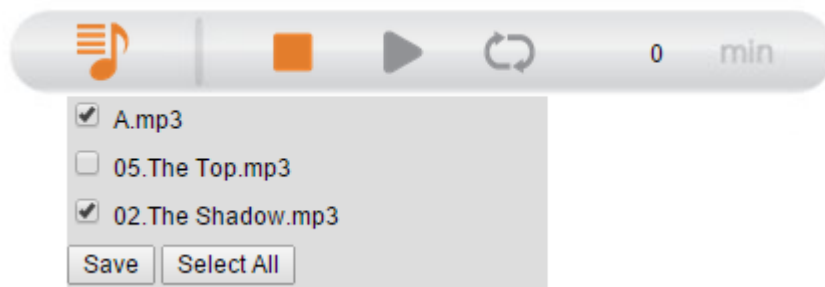

Markieren Sie die Kontrollkästchen, um Titel in die Wiedergabeliste aufzunehmen, und klicken Sie auf "Speichern". Die Wiedergabeliste kann aus maximal sechs Titeln bestehen – einschließlich des Standardtitels, der in der Netzwerkkamera gespeichert ist.

Um weitere Titel hinzuzufügen (bis zu fünf), gehen Sie zu "**Audio > Musikeinstellungen**" (siehe IV-3-1.)

### Random/Repeat



*Repeat*

*Random*

Klicken Sie auf das Symbol, um die zufällige (Random), wiederholte (Repeat) oder keine Wiedergabe zu wählen. Bei Auswahl von "Random" wird der nächste Titel aus der Wiedergabeliste nach dem Zufallsprinzip ausgewählt, während bei "Repeat" das nächste Lied in der Wiedergabeliste und dann die Liste in einer Schleife wiederholt wiedergegeben wird.

## Timer

Stellen Sie ein, wie lange die Funktionen "Random" und "Repeat" verwendet werden sollen. Wählen Sie, ob die Musik 0, 5, 15, 30 oder 60 Minuten abgespielt werden soll.

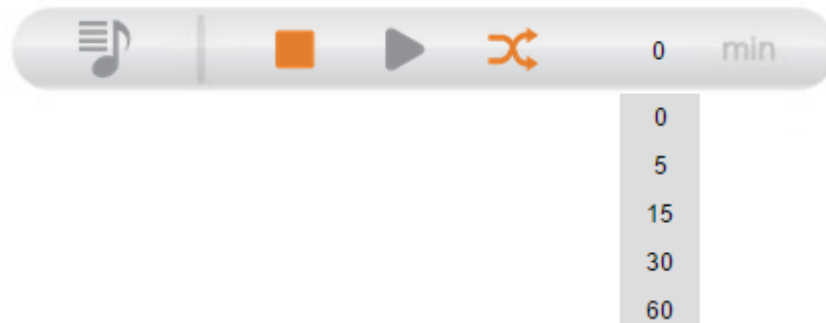

5. Wählen Sie oben in der Mitte "Setup" aus und verwenden Sie das Menü auf der linken Seite, um zu verschiedenen Einstellungen der Netzwerkkamera zu navigieren. Jeder Menüpunkt wird in den folgenden Kapiteln beschrieben.

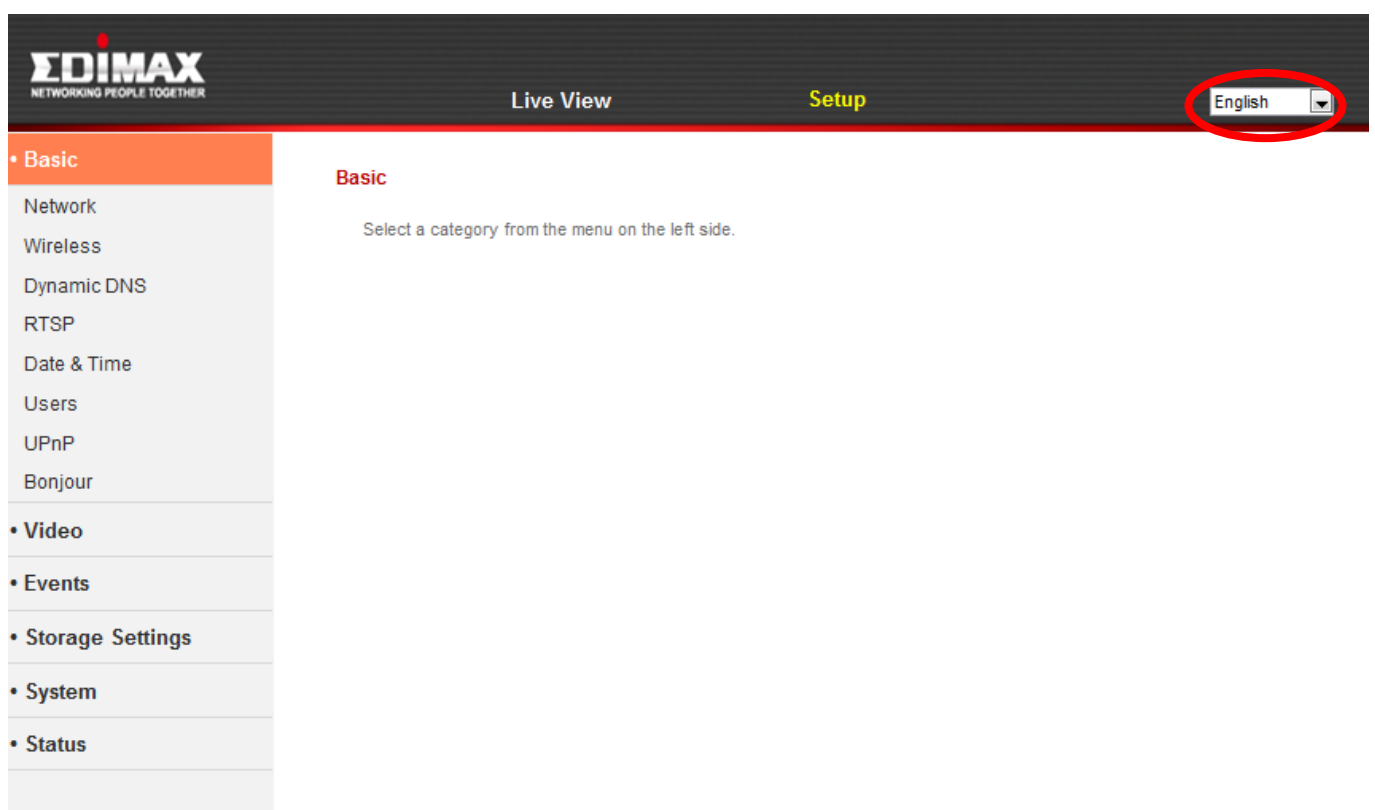

6. Nachdem Sie Änderungen vorgenommen haben, klicken Sie auf "Einstellungen speichern", um die Einstellungen zu speichern und die Änderungen zu übernehmen.

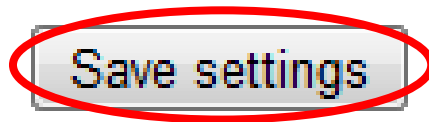

## IV-1. Grundlagen

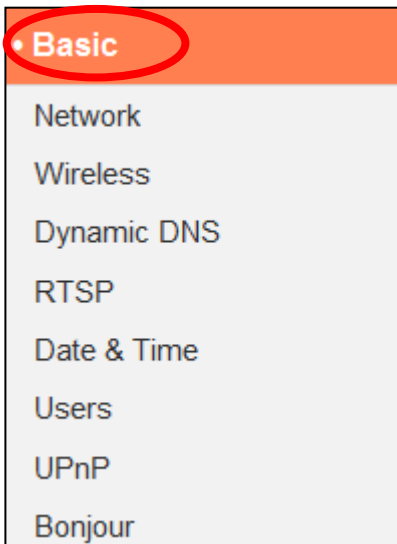

Das Menü "Grundlagen" öffnet ein Untermenü mit acht Kategorien von Einstellungen für den grundlegenden Betrieb Ihrer Netzwerkkamera. Wählen Sie eine Kategorie aus und beachten Sie das entsprechende Kapitel.



## IV-1-1. Netzwerk

Auf dieser Seite werden, wie unten dargestellt, lokale Netzwerkeinstellungen angezeigt. Sie können Ihre Netzwerkkamera konfigurieren, um dynamisch eine lokale IP-Adresse von einem DHCP-Server Ihres Routers zu erhalten oder Sie können eine lokale statische IP-Adresse für Ihre Netzwerkkamera angeben. Zusätzlich können fortgeschrittene Nutzer die Kamera mit PPPoE konfigurieren.

### Network

Network Type:

### Static IP

IP Address:

Subnet Mask:

Gateway:

Primary DNS:

Secondary DNS:

HTTP Port:

<b>Netzwerktyp</b>	Wählen Sie "DHCP", um Ihrer Netzwerkkamera automatisch eine IP-Adresse von Ihrem Router zuzuweisen, oder "Statische IP", um manuell eine statische IP-Adresse festzulegen, indem sie die nachstehenden Felder verwenden.
--------------------	--

<b>IP-Adresse</b>	Nutzer von statischen IPs geben hier eine IP-Adresse an, die zur IP-Adresse Ihrer Netzwerkkamera wird.
<b>Subnetzmaske</b>	Geben Sie die Subnetzmaske der IP-Adresse ein.
<b>Gateway</b>	Gateway-Adresse Ihres Netzwerks eingeben.
<b>Primärer DNS</b>	Tragen Sie die IP-Adresse Ihres primären DNS-Servers ein.
<b>Sekundärer DNS</b>	Tragen Sie die IP-Adresse Ihres sekundären DNS-Servers ein (optional).
<b>HTTP-Port</b>	Sie können die HTTP-Portnummer auf einen Wert zwischen 1024 – 65535 festlegen. Der Standardwert ist 80.

## IV-1-2. Drahtlos

Auf der Drahtlos-Seite können Sie die Einstellungen für die drahtlose Verbindung Ihrer Netzwerkkamera konfigurieren. Bei Windows-Benutzern sollte die WLAN-Verbindung bereits mit EdiView Finder eingestellt worden sein, aber Sie können diese Seite immer noch verwenden, um die Einstellungen bei Bedarf zu überarbeiten.

Mac-Nutzer müssen diese Einstellungen manuell konfigurieren, da EdiView Finder auf Mac keine Drahtlosverbindung der Kamera einstellt. Unten finden Sie eine kurze Anleitung, um die drahtlose Verbindung Ihrer Netzwerkkamera mit einem Smartphone oder einem Computer einzurichten.



***Mac-Benutzer, die zum ersten Mal die Drahtlosverbindung ihrer Netzwerkkamera einrichten, stellen bitte sicher, dass ihre Netzwerkkamera über ein Ethernet-Kabel an den Router/Access Point/Switch angeschlossen ist.***

Sie können auch die "Drahtlos"-Seite für Wi-Fi Protected Setup (WPS) verwenden: Aktivieren Sie entweder die WPS-Taste (das hat den gleichen Effekt wie das physische Drücken der Hardware-WPS-Taste, die in die Kamera integriert ist) oder den WPS mit PIN-Code (Verwendung eines PIN-Codes für die Überprüfung zwischen den beiden Drahtlosgeräten für zusätzliche Sicherheit.)

## IV-1-2-1. Smartphone

1. Wählen Sie im Menü links “Basic (Basis)” und dann “Wireless (Drahtlos)”.

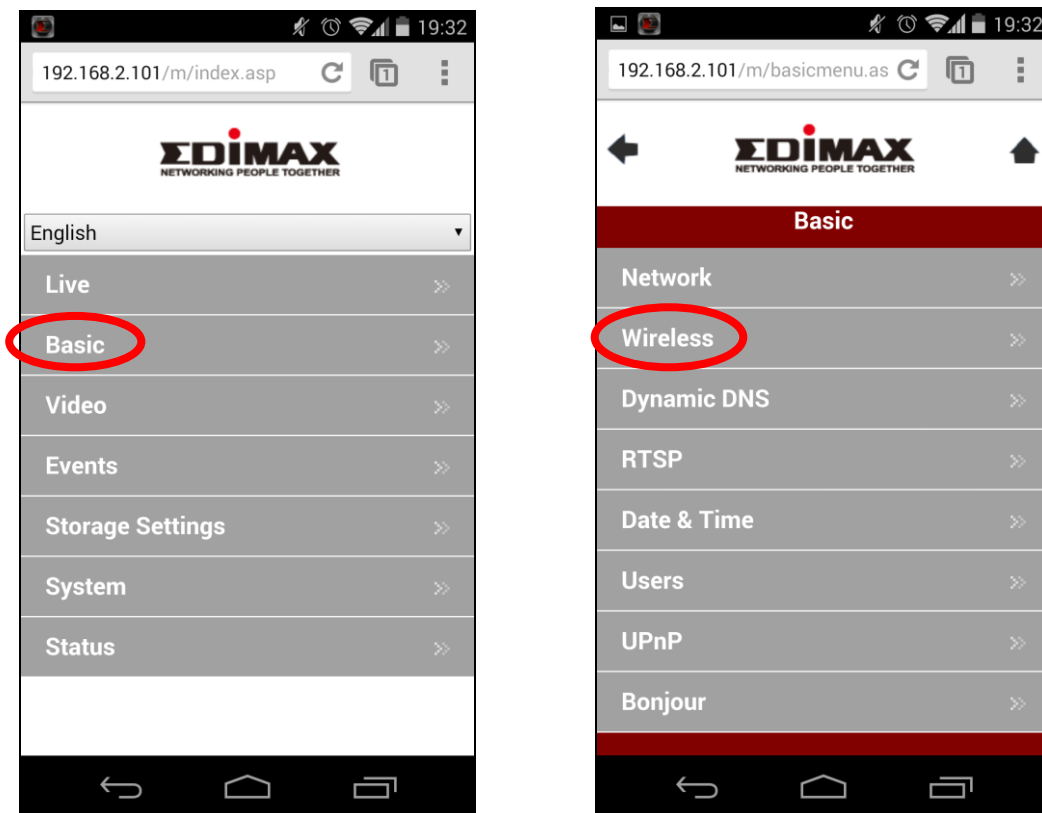

2. Konfigurieren Sie die Drahtloseinstellungen **A – E** gemäß der Tabelle unten:

A  
B

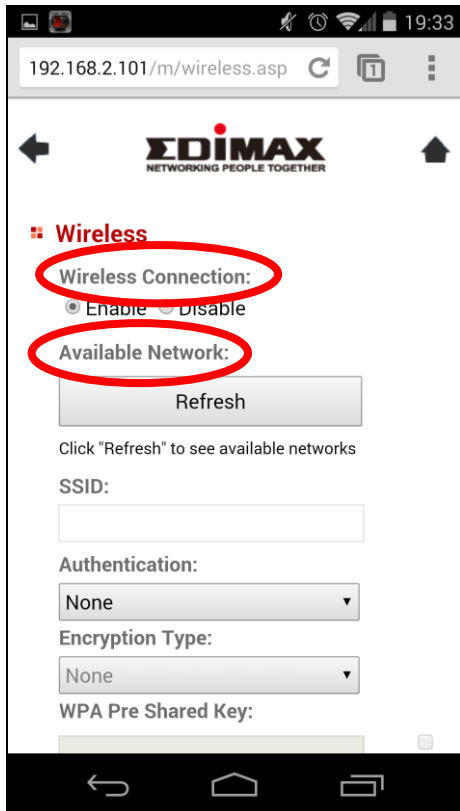

C

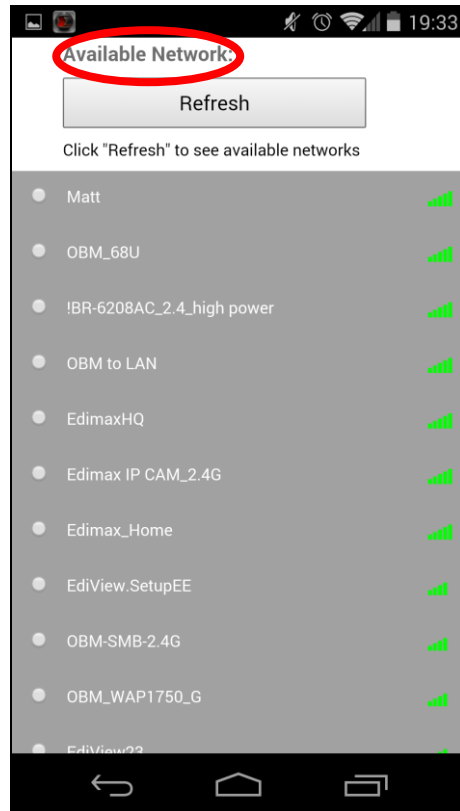

D

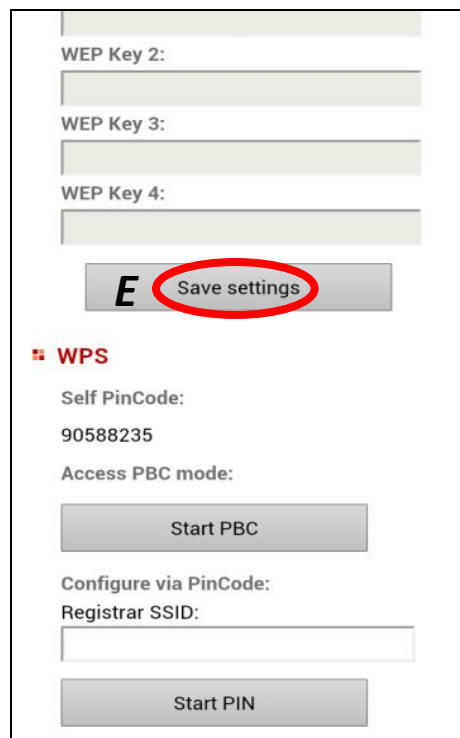
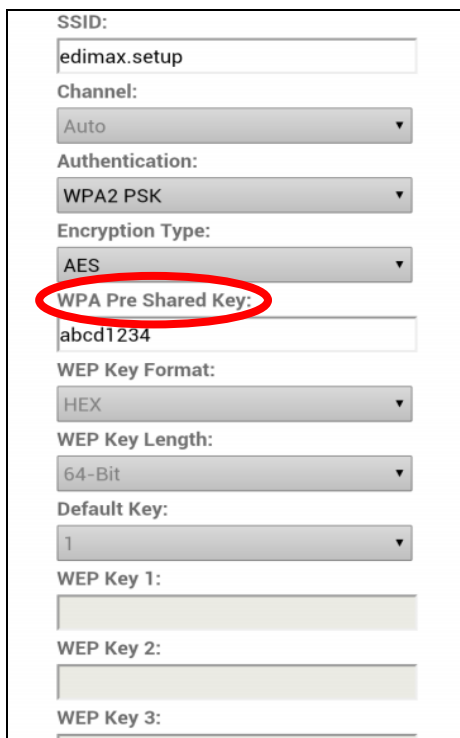

<b>A</b>	<b>WLAN-Verbindung</b>	Markieren Sie "Enable (Aktivieren)", um die Drahtlosverbindung zu aktivieren.
<b>B</b>	<b>Verfügbares Netzwerk (1)</b>	Klicken Sie auf "Refresh (Aktualisieren)", um alle verfügbaren WLAN-Netzwerke anzuzeigen.
<b>C</b>	<b>Verfügbares Netzwerk (2)</b>	Wählen Sie Ihr WLAN-Netzwerk aus der Liste aus. Dies ist das Drahtlos-Netzwerk, mit dem sich Ihre Kamera verbindet.
<b>D</b>	<b>WPA Pre Shared-Schlüssel</b>	Geben Sie Ihr WLAN-Passwort ein.
<b>E</b>	<b>Einstellungen speichern</b>	Klicken Sie auf "Save Settings (Einstellungen speichern)", um Ihre Einstellungen zu speichern.

- 3.** Entfernen Sie nach dem Speichern der Einstellungen das Ethernet-Kabel von Ihrer Netzwerkkamera. Ihre Kamera sollte jetzt mit Ihrem WLAN verbunden sein.

## IV-1-2-2. Computer

1. Konfigurieren Sie die Drahtloseinstellungen **A – E** gemäß der Tabelle unten:

Wireless

**A** Wireless Connection:  Enable  Disable

Mode: 2.4GHz (B+G+N)

Band: 20 MHZ

**B** Available Network:  Click "Refresh" to see available networks

Connected	SSID	BSSID	Signal	Channel	Encryption
<input checked="" type="radio"/>	chichi	74:DA:38:03:61:50	<span style="color: green;">■</span>	1	WPA2PSK(AES)
<input type="radio"/>		FC:75:16:EC:F9:88	<span style="color: green;">■</span>	11	WPA2PSK(AES)

**C**

SSID: chichi

Channel: 1

Authentication: WPA2 PSK

Encryption Type: AES

**D** WPA Pre Shared Key:   Show

WEP Key Format: HEX

WEP Key Length: 64-Bit

Default Key: 1

WEP Key 1:

WEP Key 2:

WEP Key 3:

WEP Key 4:

**E**

<b>A</b>	<b>WLAN-Verbindung</b>	Markieren Sie "Enable (Aktivieren)", um die Drahtlosverbindung zu aktivieren.
<b>B</b>	<b>Verfügbares Netzwerk</b>	Klicken Sie auf "Refresh (Aktualisieren)", um alle verfügbaren WLAN-Netzwerke anzuzeigen.
<b>C</b>	<b>Verbunden</b>	Wählen Sie Ihr WLAN-Netzwerk aus der Liste aus. Dies ist das Drahtlos-Netzwerk, mit dem sich Ihre Kamera verbindet.
<b>D</b>	<b>WPA Pre Shared-Schlüssel</b>	Geben Sie Ihr WLAN-Passwort ein.
<b>E</b>	<b>Einstellungen speichern</b>	Klicken Sie auf "Save Settings (Einstellungen speichern)", um Ihre Einstellungen zu speichern.

2. Entfernen Sie nach dem Speichern der Einstellungen das Ethernet-Kabel von Ihrer Netzwerkkamera. Ihre Kamera sollte jetzt mit Ihrem WLAN verbunden sein.

### IV-1-2-3. WPS

WPS (Wi-Fi Protected Setup) ist eine schnelle und einfache Möglichkeit, zwischen kompatiblen Geräten drahtlose Verbindungen einzurichten. Verwenden Sie die Taste "Start PBC" oder "Start-PIN", um WPS auf der Netzwerkkamera zu aktivieren. Der WPS-PIN-Code Ihrer Netzwerkkamera ist auch neben "Self PinCode" aufgeführt.

#### WPS

Self PinCode: 90588235

Access PBC mode:

Configure via PinCode: Registrar SSID:

<b>Self PinCode</b>	Hier wird der WPS-PIN-Code Ihrer Netzwerkkamera aufgeführt.
<b>Zugriff auf PBC-Modus</b>	Klicken Sie auf "Start PBC", um die WPS-Taste an Ihrer Netzwerkkamera zu aktivieren. Dies hat den gleichen Effekt wie das physische Drücken der integrierten Hardware-WPS-Taste.
<b>Über PinCode konfigurieren</b>	Geben Sie die SSID ein, mit der Sie sich verbinden wollen, und klicken Sie auf "Start-PIN", um den WPS-PIN-Code zu aktivieren. Sie müssen dann den "Self PinCode" der Netzwerkkamera in die Web-UI Ihres WLAN-Routers eingeben und WPS-PIN-Code Ihres Routers aktivieren.



**Bitte beachten Sie die Anweisungen Ihres Drahtlos-Routers für den Zugriff auf seine Web-basierte Schnittstelle und die Aktivierung von WPS.**



### IV-1-3. Dynamischer DNS

Dynamic DNS (DDNS) ist ein Dienst, der einen Hostnamen-zu-IP-Service für Benutzer einer dynamischen IP bereitstellt. Wenn Ihr Internet-Dienstanbieter keine feste IP-Adresse erteilt hat, können Sie einen Drittanbieter für dynamische DNS nutzen, um Ihre aktuelle IP-Adresse einer festen IP-Adresse zuzuordnen. Mehrere kostenlose oder gebührenpflichtige DDNS-Dienste sind online verfügbar; nutzen Sie bitte die Informationen Ihres DDNS-Providers, um die Einstellungen auf dieser Seite zu konfigurieren.

#### Dynamic DNS

Enable DDNS:  Enable  Disable

Provider:  

Host Name:

Username:

Password:

<b>DDNS aktivieren</b>	Wählen Sie "Aktivieren", um die DDNS-Funktion zu aktivieren, oder wählen Sie "Deaktivieren", um die DDNS-Funktionalität zu deaktivieren.
<b>Provider</b>	Wählen Sie Ihren Anbieter für dynamische DNS-Dienste aus dem Dropdown-Menü aus.
<b>Hostname</b>	Geben Sie den Hostnamen an, mit dem der DDNS-Dienstleister registriert ist.
<b>Benutzername</b>	Geben Sie den Benutzernamen an, mit dem der DDNS-Dienstleister registriert ist.
<b>Passwort</b>	Geben Sie das Passwort an, mit dem der DDNS-Dienstleister registriert ist.

## IV-1-4. RTSP

Real Time Streaming Protocol (RTSP) ermöglicht es, dass die Netzwerkkamera mit einem Streaming-Media-Server verwendet wird. Geben Sie die erforderlichen RTSP-Einstellungen ein.

### RTSP Settings

RTSP Port:	<input type="text" value="554"/>
MJPEG RTSP Path:	<input type="text" value="ipcam_mjpeg"/> .sdp
H.264 RTSP Path (HD):	<input type="text" value="ipcam_h264"/> .sdp
H.264 RTSP Path (SD):	<input type="text" value="ipcam_h264s1"/> .sdp
H.264 RTSP Path (Mobile):	<input type="text" value="ipcam_h264s2"/> .sdp
RTP Port Range:	<input type="text" value="50000"/> - <input type="text" value="60000"/>
Verification:	<input type="text" value="Account"/> ▼

<b>RTSP-Port</b>	RTSP-Port eingeben.
<b>MJPEG RTSP-Pfad</b>	Geben Sie den MJPEG RTSP-Pfad ein.
<b>H.264 RTSP-Pfad (HD)</b>	Geben Sie den H.264 High Definition (HD) RTSP-Pfad ein.
<b>H.264 RTSP-Pfad (SD)</b>	Geben Sie den H.264 Standard Definition (SD) RTSP-Pfad ein.
<b>H.264 RTSP-Pfad (Mobil)</b>	Geben Sie den H.264 Mobile RTSP-Pfad ein.
<b>RTP-Portbereich</b>	Geben Sie den RTP-Portbereich ein.
<b>Verifizierung</b>	Wählen Sie einen Bestätigungstyp aus dem Dropdown-Menü aus.

## IV-1-5. Datum & Uhrzeit

Auf dieser Seite können Sie die Systemzeit und das Datum der einstellen und anpassen. Die Aufrechterhaltung einer korrekten Systemzeit ist für die Organisation/Wiedergabe von aufgezeichneten Videos besonders wichtig.

### Date & Time

Mode:  NTP  Manual Setting

Set Time & Date Manually:  /  /   :  :

NTP Server:

Time Zone:

Daylight Saving:  Enable  Disable

<b>Modus</b>	Wählen Sie "NTP" oder "Manuelle Einstellung". NTP (Network Time Protocol) kann Zeit und Datum automatisch über einen NTP-Server im lokalen Netzwerk einstellen und erhalten, falls verfügbar.
<b>Zeit &amp; Datum manuell eingeben</b>	Im manuellen Einstellungsmodus geben Sie die korrekte Uhrzeit und das Datum in folgendem Format ein: JJJJ/MM/TT HH:MM:SS
<b>Mit PC-Zeit synchronisieren</b>	Klicken Sie hier, um automatisch die gleiche Uhrzeit und Datum wie auf Ihrem Computer einzustellen.
<b>NTP-Server</b>	Für NTP-Modus geben Sie den Hostnamen oder die IP-Adresse des NTP-Servers ein.
<b>Zeitzone</b>	Auswahl der korrekten Zeitzone.
<b>Sommerzeit</b>	Aktivieren oder deaktivieren Sie die Sommerzeit entsprechend Ihrer Zeitzone.

## IV-1-6. Benutzer

Zusätzlich zu dem Standardkonto des Administrators können Sie mehrere verschiedene Anmeldekonto für die Netzwerkkamera konfigurieren, wobei zwei verschiedene Zugriffsebenen zur Verfügung stehen – Betreiber und Gast.

Betreiber-Konten können einige Funktionen der Netzwerkkamera auf ähnliche Weise wie das Administratorkonto konfigurieren, während Gast-Konten nur das Bild der Kamera ansehen können.

### Users

User List: Edimax : Operator

User Name:

Password:

Confirm Password:

Authority:  Operator  Guest

Anonymous Login:  Enable  Disable

<b>Benutzerliste</b>	Hier werden bereits vorhandene Benutzer aufgelistet. Wählen Sie hier einen Benutzer aus, um dessen Einstellungen zu ändern.
<b>Benutzername</b>	Geben Sie hier den Namen des Benutzers ein.
<b>Passwort</b>	Geben Sie hier das Passwort des Benutzers ein.

<b>Passwort bestätigen</b>	Geben Sie hier das Passwort des Benutzers zur Bestätigung erneut ein.
<b>Befugnis</b>	Wählen Sie die Befugnis des Benutzers: Betreiber können Videos anzeigen und einige Einstellungen konfigurieren, während Gäste nur Videos ansehen können.
<b>Hinzufügen</b>	Neuen Benutzer hinzufügen.
<b>Ändern</b>	Speichern Sie Änderungen an einem vorhandenen, ausgewählten Benutzer.
<b>Entfernen</b>	Ausgewählten Benutzer entfernen.
<b>Anonyme Anmeldung</b>	Aktivieren oder deaktivieren Sie die anonyme Anmeldung. Die anonyme Anmeldung erlaubt es jedem, sich bei der Netzwerkkamera einzuloggen und Bilder anzusehen. Diese Funktion ist nützlich, wenn Sie einen Remote-Video-Server einrichten wollen.

## IV-1-7. UPnP

Universal-Plug-and-Play (UPnP) ist eine Reihe von Netzwerkprotokollen, die es Netzwerkgeräten ermöglicht, miteinander zu kommunizieren und automatisch Arbeitskonfigurationen herzustellen. Wenn aktiviert, können Windows-Computer die Netzwerkkamera im lokalen Netzwerk automatisch erkennen. Die Netzwerkkamera unterstützt auch IGD.

### UPnP

Enable  Disable

Save settings

### IGD (UPnP Port Forward)

IGD Enable (UPnP Port Forward):  Enable  Disable

IGD Configuration (External Port):  IGD Fully Automation (Auto)  IGD Semi Automation (Manually)

External HTTP Port:

External RTSP Port:

<b>Aktivieren/Deaktivieren</b>	UPnP aktivieren oder deaktivieren.
--------------------------------	------------------------------------

<b>IGD Aktivieren (UPnP Port weiterleiten)</b>	Internet Gateway Device (IGD) aktivieren oder deaktivieren.
<b>IGD Konfiguration (Externer Port)</b>	Wählen Sie vollautomatisches oder halbautomatisches IGD.
<b>Externer HTTP-Port</b>	Geben Sie einen externen HTTP-Port an.
<b>Externer RTSP-Port</b>	Geben Sie einen externen RTSP-Port an.

## IV-1-8. Bonjour

Bonjour ist eine Funktion von Mac-Computern, die es dem Safari-Webbrowser ermöglicht, Geräte und Dienstleistungen im lokalen Netzwerk zu entdecken und eine Abkürzung für den Zugang zu bieten. Wenn aktiviert, können Safari-Benutzer im lokalen Netzwerk unter dem Safari-Menü "Bonjour" eine Verknüpfung zur Netzwerkkamera finden. Wählen Sie "Aktivieren" oder "Deaktivieren".

Bonjour

Enable  Disable

## IV-2. Video

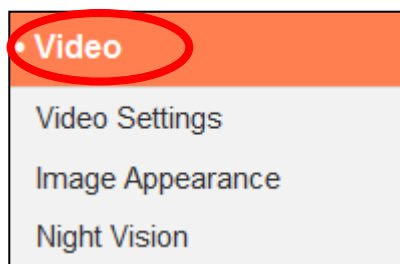

Das Menü "Video" besteht aus drei Kategorien für die Konfiguration von Videoeinstellungen der Netzwerkkamera. Wählen Sie ein Element aus dem Untermenü aus und beachten Sie das entsprechende folgende Kapitel.



## IV-2-1. Videoeinstellungen

Auf der Seite "Videoeinstellungen" können Sie Auflösung und Framerate-Einstellungen der Netzwerkkamera für verschiedene Profile ändern. HD, SD, Small (mobil) & MJPEG.

### HD Profile (HD Quality Setting)

H264 Resolution : 1280x720

Maximum Frame Rate : 15 ▼

H264 Maximum Bit Rate : 1Mbps ▼

### SD Profile (SD Quality Setting)

H264 Resolution : 640x360

Maximum Frame Rate : 15 ▼

H264 Maximum Bit Rate : 1Mbps ▼

### Small Profile (Mobile Quality Setting)

H264 Resolution : 320x176

Maximum Frame Rate : 15

H264 Maximum Bit Rate : 0.25Mbps ▼

### MJPEG Profile (Picture Quality Setting)

MJPEG Resolution : 640x360

Maximum Frame Rate : 15

MJPEG Quality : High ▼

Power Frequency : 60 HZ ▼

Rotate Image : 0° ▼

OSD : On ▼

<b>H264-Auflösung</b>	Wählen Sie aus dem Dropdown-Menü die Videoauflösung H264. Eine höhere Auflösung bietet detailliertere Videos, es wird aber mehr Bandbreite benötigt.
<b>H264 Maximale</b>	Wählen Sie aus dem Dropdown-Menü eine

<b>Bitrate</b>	maximale Bitrate für H264-Videos. Eine höhere Bitrate bietet detailliertere Videos, es wird aber mehr Bandbreite benötigt. Die Bitrate liegt genau bei $\pm 20\%$ .
<b>MJPEG-Auflösung</b>	Wählen Sie aus dem Dropdown-Menü eine MJPEG-Videoauflösung. Eine höhere Auflösung bietet detailliertere Videos, es wird aber mehr Bandbreite benötigt.
<b>Maximale Bildfolgefrequenz</b>	Wählen Sie die maximale Bildfolgefrequenz für Videos. Eine höhere Bildrate bietet glattere Videos, es wird aber mehr Bandbreite benötigt.
<b>MJPEG-Qualität</b>	Wählen Sie aus dem Dropdown-Menü eine Qualitätsstufe für MJPEG-Videos. Höhere Qualität erfordert mehr Bandbreite.
<b>Netzfrequenz</b>	Stellen Sie die Netzfrequenz je nach Region auf 50 Hz oder 60 Hz Frequenz, um Flimmern zu reduzieren/die Wiedergabe von Videos zu verbessern.
<b>Bild drehen</b>	Drehen Sie die Bilder der Kamera um den angegebenen Winkel.
<b>OSD</b>	Legen Sie das On-Screen Display(OSD) der Netzwerkkamera fest, das aus Uhrzeit und Datum, das für alle Live-Videos und Live-Videoaufzeichnungen ein oder ausgeschaltet werden kann.

## IV-2-2. Aussehen des Bildes

Auf der Seite "Aussehen des Bildes" können Sie mit den unten gezeigten Schiebereglern verschiedene Parameter bezüglich des Bildes der Netzwerkkamera anpassen.

### Image Appearance



Brightness : 50



Contrast : 50



Saturation : 50



Sharpness : 50



Reset To Default

Save Value

<b>Helligkeit/ Kontrast/ Sättigung/ Schärfe/</b>	Klicken und ziehen Sie den blauen Hebel, um den Wert jeder Kategorie nach Wunsch zu ändern.
<b>Standardeinstellungen wiederherstellen</b>	Klicken Sie, um alle Einstellungen auf den Standardwert 50 zurückzusetzen.
<b>Wert speichern</b>	Speichert die Änderungen.

### IV-2-3. Nachtsicht

Die Nachtsicht ermöglicht es Ihrer Netzwerkkamera, durch Verwendung von Infrarot-LEDs Bilder in dunklen Umgebungen zu erfassen. Ein automatischer Schalter erkennt Lichtwerte in der Umgebung Ihrer Netzwerkkamera und schaltet bei wenig Licht automatisch auf Nachtsicht. Wählen Sie für den automatischen Nachtsicht-Schalter "Aktivieren" oder "Deaktivieren".

#### Night Vision

Auto Switch :  Enable  Disable

## IV-3. Audio

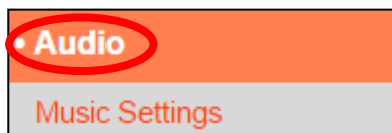

Die Netzwerkkamera beinhaltet eine Audio-Funktion, um Musik von einer microSD-Karte abzuspielen. Konfigurieren Sie die Einstellungen über die Seite

"Musikeinstellungen":

### IV-3-1. Musikeinstellungen

Wenn Sie eine microSD-Karte in die Netzwerkkamera einsetzen, wird automatisch ein Ordner namens "Music" erstellt. Speichern Sie Ihre Musik von der SD-Karte mit der Funktion "MP3-Datei hochladen" im Ordner "Music" ab und verwenden Sie dann die Schaltfläche "MP3-Dateien anzeigen", um Musik zu Ihrer Wiedergabeliste hinzuzufügen.



**Musikdateien müssen MP3-Dateien mit einer Abtastrate von 8KHz – 48KHz sein.**

#### Music Settings

This page allows you to configure the music playlist, you can select additional songs (up to 5 songs) to add to the playlist. Click the scan button to scan music folder from SD card.

Note: Music must be .mp3 with sampling rate 8KHz - 48KHz.

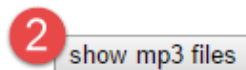

#### Upload mp3 file

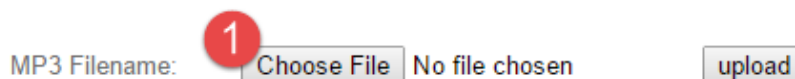

1. Klicken Sie auf "Datei wählen" und durchsuchen Sie Ihren Computer nach der Musikdatei, die Sie auf die microSD-Karte laden wollen.



**Sie können auch manuell Musikdateien in den "Music"-Ordner der microSD-Karte verschieben, indem Sie den Datei-Browser/Explorer Ihres Computers verwenden.**

2. Klicken Sie auf "MP3-Dateien anzeigen", um den "Music"-Ordner auf der microSD-Karte zu durchsuchen und alle verfügbaren Musikdateien anzuzeigen:

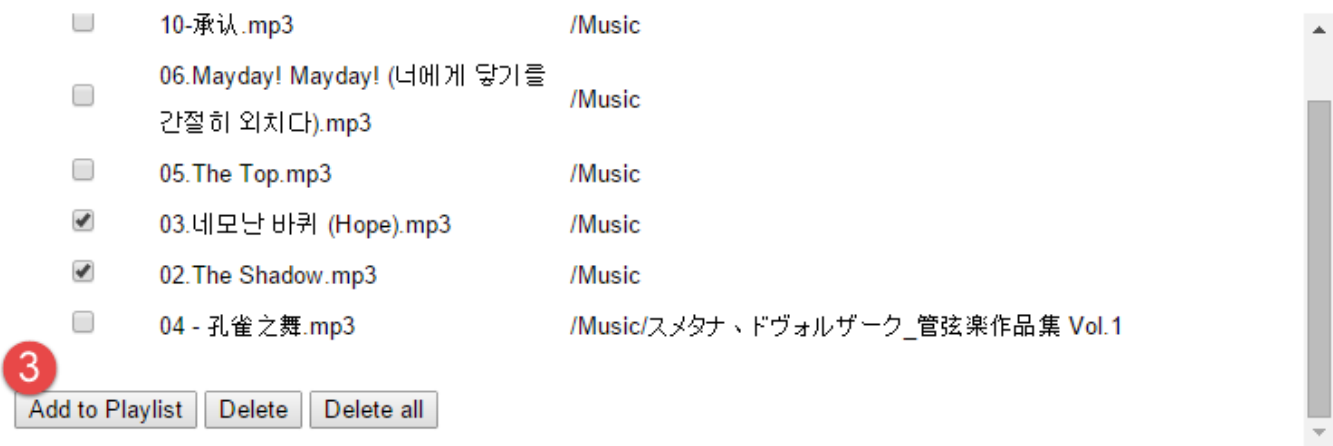

3. Wählen Sie mit den Kontrollkästchen Musikdateien aus und klicken Sie auf "Zur Wiedergabeliste hinzufügen", um die ausgewählten Dateien zur Wiedergabeliste hinzuzufügen.

Die Musikdateien stehen nun über den Musik-Player auf dem Bildschirm "Live View" zur Verfügung:

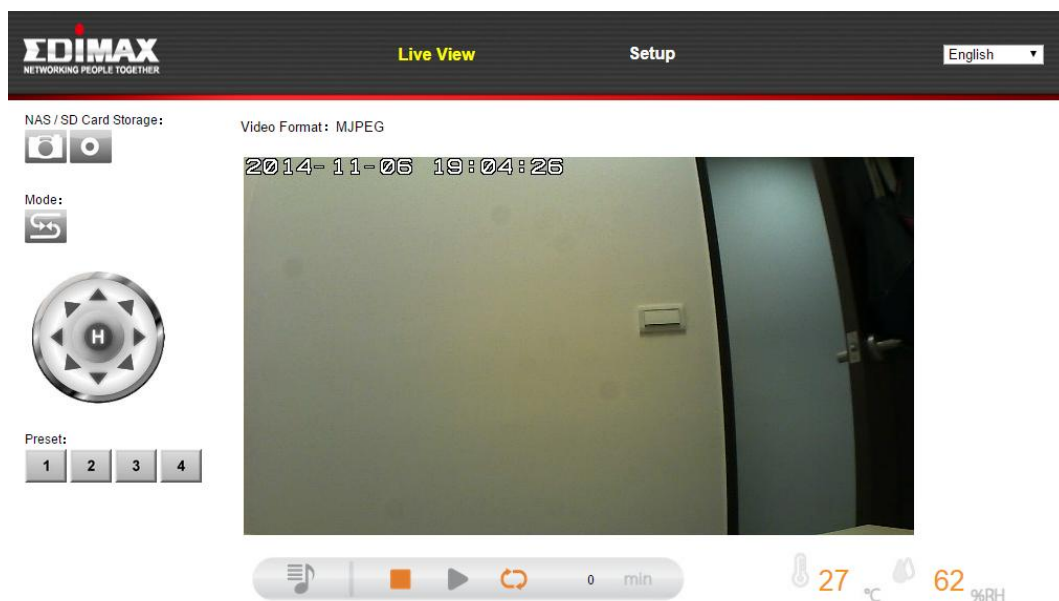

Klicken Sie auf das Wiedergabeliste-Symbol, um das Menü zu öffnen:

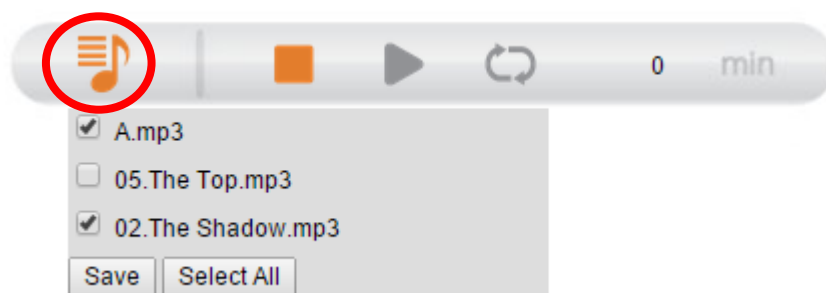

Markieren Sie die Kontrollkästchen, um Titel in die Wiedergabeliste aufzunehmen, und klicken Sie auf "Speichern". Die Wiedergabeliste kann aus

maximal sechs Titeln bestehen – einschließlich des Standardtitels, der in der Netzwerkkamera gespeichert ist.

## IV-4. Ereignisse

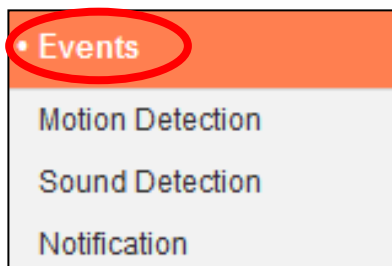

Wählen Sie ein Element aus dem Menü "Ereignisse" und beachten Sie das entsprechende folgende Kapitel. Sie können die Einstellungen für Bewegungserkennung, Zeitplanung, SMTP und FTP konfigurieren.

### IV-4-1. Bewegungserkennung

#### IV-4-1-1. Bewegungserkennung

Die Netzwerkkamera verfügt über eine Bewegungserkennung und verschiedene Optionen für die Benachrichtigung bei (Bewegungserkennung) Ereignissen. Wenn Bewegung erkannt wird, wird diese als ein "Ereignis" erkannt und die Kamera zeichnet für einen bestimmten Zeitraum auf. Sie können die Kamera festlegen, um diese Aufzeichnung als Benachrichtigung über E-Mail oder FTP zu senden und/oder an den lokalen Speicher, wie NAS oder microSD-Karte im Inneren der Kamera.

Sie können die Kamera auch so einstellen, dass eine Push-Benachrichtigung für jedes Ereignis an ein Smartphone gesendet wird, auf dem EdiView II installiert ist. Sie können eine zehnstündige Aufzeichnung des Ereignisses ansehen, die vom App-Menü "Ereignisse" aus automatisch im Speicher der Netzwerkkamera gespeichert wird.



***Die in der Netzwerkkamera automatisch gespeicherten Aufzeichnungen sind auf 10 Sekunden begrenzt und es kann nur eine begrenzte Menge gespeichert werden. Diese Aufzeichnungen sind von allen im lokalen Speicher oder über E-Mail/FTP gespeicherten Aufzeichnungen getrennt und werden bei der Erstellung neuer Aufzeichnungen überschrieben.***

## Motion Detection

Motion Detection :  Enable  Disable

Interval Time To Detect :

## FTP / Email Notification

Upload Event File to FTP :  Enable  Disable

Send Event File to Email :  Enable  Disable

Video Recording Time :

## Save Video To Local Storage

Save Event Files to NAS or SD :  Enable  Disable

Video Recording Time :



<b>Bewegungserkennung</b>	Aktivieren oder deaktivieren Sie die Bewegungserkennung der Netzwerkkamera.
<b>Intervalldauer zum Erkennen</b>	Nachdem eine Bewegung erkannt wurde, erkennt die Netzwerkkamera für diese Zeitspanne keine erneute Bewegung. Eine "Intervalldauer zum Erkennen" von 20 Sekunden bedeutet beispielsweise, dass die Kamera nach der Erkennung einer Bewegung für 20 Sekunden keine weitere Bewegung erkennen wird. Nach 20 Sekunden wird die Kamera dann wieder Bewegungen erfassen.
<b>Ereignisdatei auf FTP hochladen</b>	Eine Video-Aufzeichnung zu einem erkannten Ereignis kann an einen dazu bestimmten FTP-Server gesendet werden. Wählen Sie für diese Funktion "Aktivieren" oder "Deaktivieren". Wenn aktiviert, müssen Sie die Angaben zum FTP-Server über die Seite "FTP" des Menüs "Ereignis → -Benachrichtigung" konfigurieren.
<b>Ereignisdatei an E-Mail senden</b>	Eine Video-Aufzeichnung zu einem erkannten Ereignis kann an einen dazu bestimmten E-Mail-Empfänger gesendet werden. Wählen Sie für diese Funktion "Aktivieren" oder "Deaktivieren". Wenn aktiviert, müssen Sie die E-Mail-Einstellungen im Menü "Ereignis → -Benachrichtigung → Mail-Einstellungen" konfigurieren.
<b>Videoaufnahmezeit</b>	Geben Sie die Dauer für die E-Mail oder FTP-Videoaufzeichnung hier an.
<b>Ereignisdateien auf NAS oder SD speichern</b>	Aktivieren oder deaktivieren Sie die Funktion der Kamera, Videodateien auf NAS oder der microSD-Karte zu speichern. Wenn aktiviert, müssen Sie die Einstellungen im Menü "Speichereinstellungen" konfigurieren.
<b>Videoaufnahmezeit</b>	Geben Sie die Dauer für die NAS- oder microSD-Videoaufzeichnung hier an.

## IV-4-1-2. Erkennungsbereich

Bei der Verwendung der Bewegungserkennungsfunktion der Netzwerkkamera können Sie den Bereich in dem Video festlegen, in dem die Netzwerkkamera auf Bewegung empfindlich reagieren soll. Bewegungen außerhalb des Erkennungsbereichs werden von der Netzwerkkamera ignoriert. Dies ist nützlich, um Fehlalarme zu vermeiden.

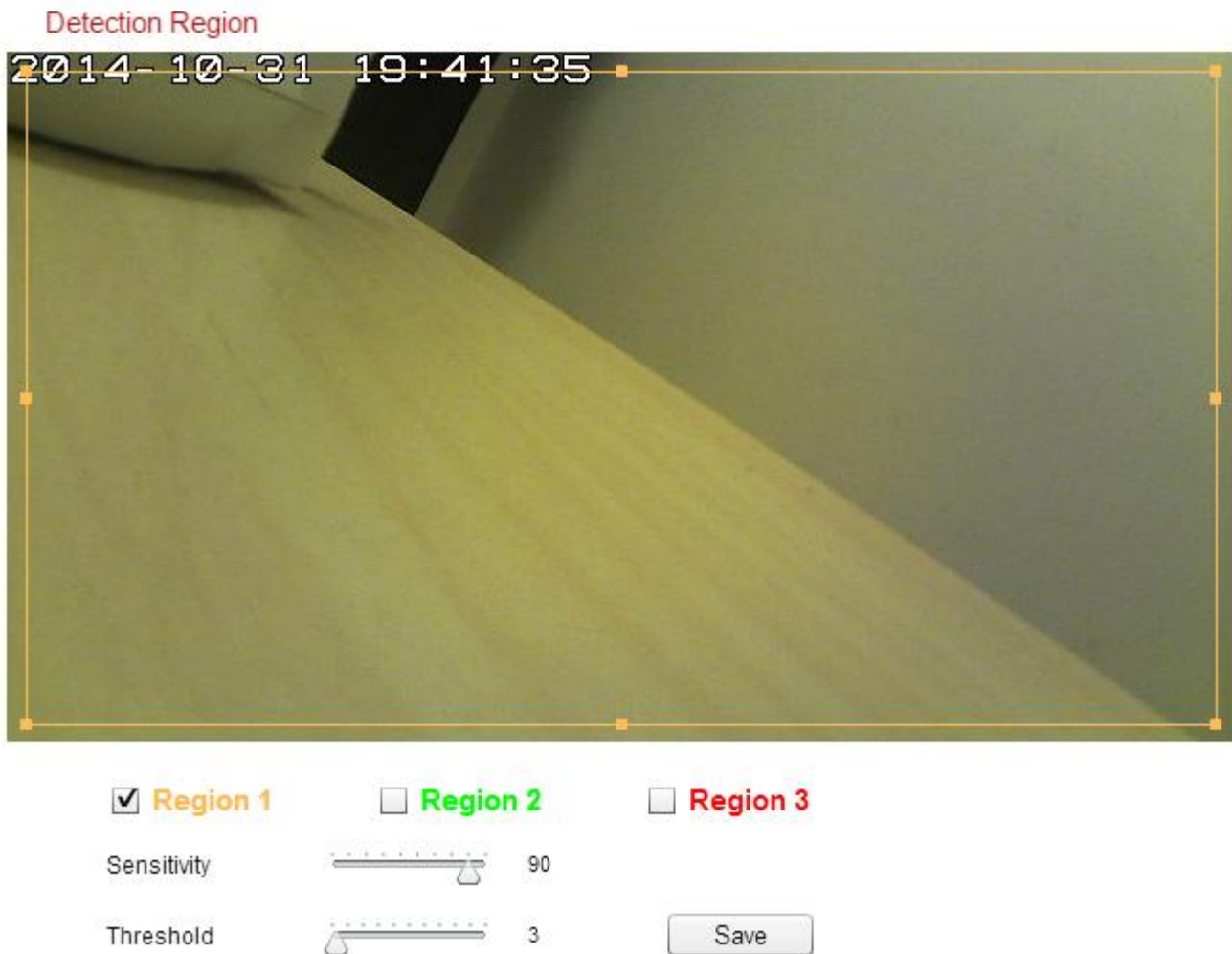

<b>Region 1 / Region 2 / Region 3</b>	Kreuzen Sie das Feld an, um bis zu drei Bereiche für die Bewegungserkennung zu aktivieren. Auf der Videoanzeige wird für jede aktivierte Region ein farblich kodiertes Rechteck angezeigt. Passen Sie die Größe und Position der einzelnen Felder nach Wunsch durch Klicken und Ziehen in der Box
---	---

	(verschieben) oder an den Kanten (Größe ändern) an.
<b>Empfindlichkeit</b>	Stellen Sie die Empfindlichkeit der Bewegungserkennung für jede Region ein. Bei einem höheren Wert wird der Alarm bei geringfügigen Bewegung im Video ausgelöst, und umgekehrt. Sie können die Empfindlichkeit reduzieren, wenn Sie unnötige Ereignisbenachrichtigungen erhalten.
<b>Schwellenwert</b>	Stellen Sie für jede Region einen Schwellenwert für die Bewegungserkennung ein. Ein höherer Wert löst den Alarm für große Objekte im Video aus, während ein niedrigerer Wert den Alarm für kleinere Objekte auslöst.
<b>Speichern</b>	Speichern Sie Ihre Einstellungen.

### IV-4-1-3. Zeitplan-Einstellungen

Die Bewegungserkennungsfunktion der Netzwerkkamera kann so geplant werden, dass sie sich zu festgelegten Zeiten und Tagen einschaltet. Wählen Sie "Aktivieren", um diese Funktion zu aktivieren, und definieren Sie dann mit der Tabelle unten, zu welchen Zeiten die Bewegungserkennung der Netzwerkkamera aktiv sein soll.

Für tägliche Aufnahmen klicken und ziehen Sie die Zeitachse auf die Zeiten, zu denen die Bewegungserkennung aktiv sein soll. Ein blauer Kasten zeigt eine geplante Aufnahme an. Im Beispiel unten ist die Bewegungserkennung von Montag bis Samstag von 8 Uhr bis 18 Uhr geplant.



**Standardmäßig kann der Plan voll sein. Löschen Sie bei Bedarf bestehende Einträge. Für eine geplante Aufnahme siehe Speichereinstellungen → Zeitplan-Einstellungen.**

#### Schedule Settings

Schedule :  Enable  Disable



<b>Löschen</b>	Löschen Sie den markierten blauen Aufzeichnungsblock auf der Zeitachse.
<b>Alle löschen</b>	Löschen Sie alle blauen Aufzeichnungsblöcke auf der Zeitachse.
<b>Alle auswählen</b>	Markieren Sie alle blauen Aufzeichnungsblöcke.
<b>Speichern</b>	Speichern Sie die Aufnahmeeinstellungen auf der Zeitachse.

## IV-4-2. Tonerkennung

### IV-4-2-1. Tonerkennung

Die Netzwerkkamera verfügt über eine Tonerkennungsfunktion und verschiedene Optionen für die Benachrichtigung bei (Tonerkennung) Ereignissen. Wenn Ton erkannt wird, wird diese als ein "Ereignis" erkannt und die Kamera zeichnet für einen bestimmten Zeitraum auf. Sie können die Kamera festlegen, um diese Aufzeichnung als Benachrichtigung über E-Mail oder FTP zu senden und/oder an den lokalen Speicher, wie NAS oder microSD-Karte im Inneren der Kamera.

Sie können die Kamera auch so einstellen, dass eine Push-Benachrichtigung für jedes Ereignis an ein Smartphone gesendet wird, auf dem EdiView II installiert ist. Sie können eine zehnstündige Aufzeichnung des Ereignisses ansehen, die vom App-Menü "Ereignisse" aus automatisch im Speicher der Netzwerkkamera gespeichert wird.



***Die in der Netzwerkkamera automatisch gespeicherten Aufzeichnungen sind auf 10 Sekunden begrenzt und es kann nur eine begrenzte Menge gespeichert werden. Diese Aufzeichnungen sind von allen im lokalen Speicher oder über E-Mail/FTP gespeicherten Aufzeichnungen getrennt und werden bei der Erstellung neuer Aufzeichnungen überschrieben.***

## Sound Detection

Sound Detection :  Enable  Disable

Interval Time To Detect :

## FTP / Email Notification

Upload Event File to FTP :  Enable  Disable

Send Event File to Email :  Enable  Disable

Video Recording Time :

## Save Video To Local Storage

Save Event Files to NAS or SD :  Enable  Disable

Video Recording Time :

Save settings

## Sound Level

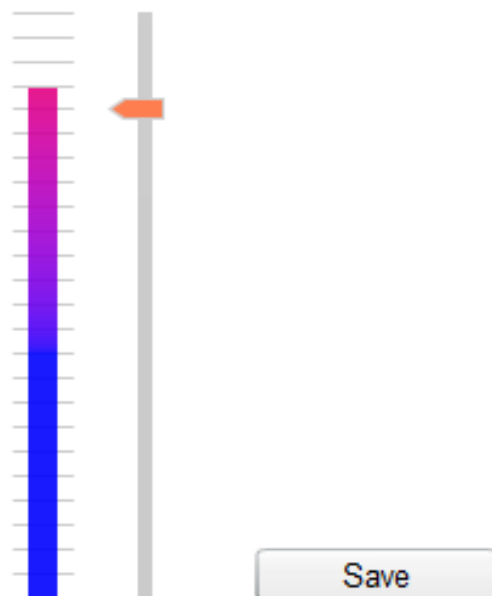

<b>Tonerkennung</b>	Aktivieren oder deaktivieren Sie die Tonerkennung der Netzwerkkamera.
<b>Intervalldauer zum Erkennen</b>	Nachdem Ton erkannt wurde, erkennt die Netzwerkkamera für diese Zeitspanne keinen erneuten Ton mehr. Eine "Intervalldauer zum Erkennen" von 20 Sekunden bedeutet beispielsweise, dass die Kamera nach der Erkennung eines Tons für 20 Sekunden keinen weiteren Ton erkennen wird. Nach 20 Sekunden wird die Kamera dann wieder Töne erfassen.
<b>Ereignisdatei auf FTP hochladen</b>	Eine Video-Aufzeichnung zu einem erkannten Ereignis kann an einen dazu bestimmten FTP-Server gesendet werden. Wählen Sie für diese Funktion "Aktivieren" oder "Deaktivieren". Wenn aktiviert, müssen Sie die Angaben zum FTP-Server über die Seite "FTP" des Menüs "Ereignis → -Benachrichtigung" konfigurieren.
<b>Ereignisdatei an E-Mail senden</b>	Eine Video-Aufzeichnung zu einem erkannten Ereignis kann an einen dazu bestimmten E-Mail-Empfänger gesendet werden. Wählen Sie für diese Funktion "Aktivieren" oder "Deaktivieren". Wenn aktiviert, müssen Sie die Angaben zum SMTP-Server über die Seite "SMTP" des Menüs "Ereignis → -Benachrichtigung" konfigurieren. Wir raten zum Versand und Empfang 2 verschiedene Provider zu nutzen.
<b>Videoaufnahmezeit</b>	Geben Sie die Dauer für die E-Mail oder FTP-Videoaufzeichnung hier an.
<b>Ereignisdateien auf NAS oder SD speichern</b>	Aktivieren oder deaktivieren Sie die Funktion der Kamera, Videodateien auf NAS oder der microSD-Karte zu speichern. Wenn aktiviert, müssen Sie die Einstellungen im Menü "Speichereinstellungen" konfigurieren.
<b>Videoaufnahmezeit</b>	Geben Sie die Dauer für die NAS- oder



	microSD-Videoaufzeichnung hier an.
<b>Schallpegel</b>	Legen Sie den Schallpegel fest, der ein Erkennungsereignis auslösen wird. Justieren Sie den Schieber auf-/abwärts auf Ihr gewünschtes Klangniveau. Das vertikale Display links am Schieber weist auf das aktuelle Klangniveau hin, das von dem in der Kamera integrierten Mikrofon aufgefangen wird.

### IV-4-3. Benachrichtigung

#### IV-4-3-1. Mail-Einstellungen

Ereignisaufzeichnungen (Bewegung oder Ton erkannt= können an einen bezeichneten E-Mail-Empfänger gesendet werden. Diese Funktion muss in den Einstellungen "Bewegungserkennung" oder "Tonerkennung" im Menü "Ereignisse" aktiviert werden. Tragen Sie die erforderlichen Angaben zur Ihrem E-Mail-Absender- und Empfängerkonten ein, wie unten dargestellt.

#### Mail Settings

Email Service Provider:

SMTP Server:

SMTP Port:

Recipient Email Address:

Sender Email Address:

SSL/TLS:

SMTP Authentication:  Enable  Disable

Account:

Password:

<b>E-Mail-</b>	Wählen Sie "Manuelle Einstellungen", um die
----------------	---

<b>Diensteanbieter</b>	Informationen manuell einzugeben, oder wählen Sie einen E-Mail-Anbieter, um einige der Informationen automatisch einzugeben.
<b>SMTP-Server</b>	Geben Sie den Host-Namen oder die IP-Adresse des SMTP-Servers für den E-Mail-Absender ein. Diese Informationen erhalten Sie von Ihrem E-Mail-Diensteanbieter.
<b>SMTP-Port</b>	Geben Sie die SMTP Portnummer für den E-Mail-Absender ein. Die meisten SMTP-Server verwenden die Portnummer 25, während manche SMTP-Server verschlüsselte Verbindungen mit der Portnummer 465 verwenden. Diese Informationen erhalten Sie von Ihrem E-Mail-Diensteanbieter.
<b>Recipient E-Mail Address (E-Mail-Adresse des Empfängers)</b>	Geben Sie hier die E-Mail-Adresse des E-Mail-Empfängers ein.
<b>Sender E-Mail-Address (E-Mail-Adresse des Absenders)</b>	Geben Sie hier die E-Mail-Adresse des Absenders ein, um Probleme mit dem Spam-Filter zu vermeiden.
<b>SSL/TLS</b>	Wählen Sie 'SSL oder TLS' wenn Ihr SMTP-Server eine Verschlüsselung erfordert.  Wenden Sie sich bei Zweifeln an Ihren Server-Administrator.
<b>SMTP-Authentifizierung</b>	Wählen Sie 'Aktivieren', wenn Ihr SMTP-Server Authentifizierung erfordert. Diese Informationen erhalten Sie von Ihrem E-Mail-Diensteanbieter.
<b>Konto</b>	Geben Sie den Namen des SMTP-Kontos ein, wenn Ihr SMTP-Server authentifiziert werden muss. Diese Informationen erhalten Sie von Ihrem E-Mail-Diensteanbieter.
<b>Passwort</b>	Geben Sie das zur SMTP-Serverauthentifizierung verwendete Passwort

	ein.
<b>Test-E-Mail senden</b>	Klicken Sie hier, um eine Test-E-Mail mit den aktuellen Einstellungen zu senden.



**Nutzer von Google Mail sollten darauf achten, dass "Weniger sichere Apps" in den "Sicherheitseinstellungen" ihres Google-Kontos aktiviert ist, da sonst ihr E-Mail-Passwort abgelehnt werden könnte.**

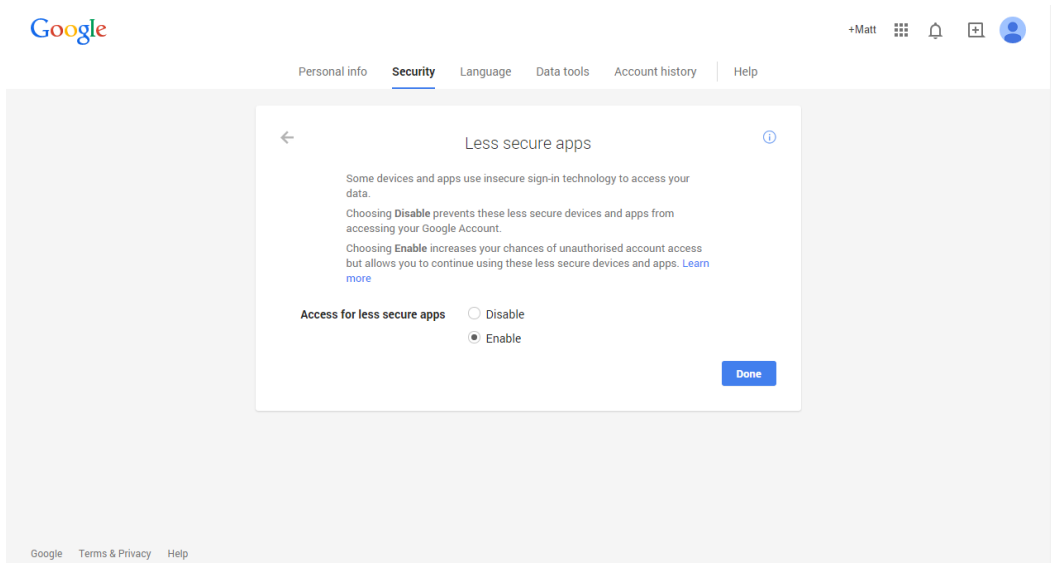

## IV-4-3-2. FTP

Ereignisaufzeichnungen (Bewegung oder Ton erkannt) können an einen bezeichneten FTP-Server gesendet werden. Diese Funktion muss in den Einstellungen "Bewegungserkennung" oder "Tonerkennung" im Menü "Ereignisse" aktiviert werden. Geben Sie die erforderlichen Informationen zu Ihrem FTP-Server ein, wie unten dargestellt.

### FTP

FTP Server:

Username:

Password:

Port:

Path:

Passive mode:  Enable  Disable

<b>FTP-Server</b>	Geben Sie die IP-Adresse oder den Hostnamen des FTP-Servers ein.
<b>Benutzername</b>	Geben Sie den für den FTP-Server erforderlichen Benutzernamen ein.
<b>Passwort</b>	Geben Sie das Passwort des FTP-Servers ein.
<b>Port</b>	Geben Sie die Portnummer des FTP-Servers ein. Dieser Wert sollte eine ganze Zahl zwischen 1 und 65535 sein. Bitte ändern Sie diesen Wert nicht, es sei denn, es wurde vom Administrator des FTP-Server empfohlen.
<b>Pfad</b>	Geben Sie einen Pfad (Ordner) an, auf dem Dateien auf dem FTP-Server gespeichert werden sollen. Wenn das Feld leer gelassen wird, werden die Dateien im Standard-Root-Ordner des FTP-Servers gespeichert.
<b>Passiver Modus</b>	Aktivieren oder deaktivieren Sie den passiven Modus gemäß Ihrem FTP-Server.

### IV-4-3-3. Push

Die Netzwerkkamera kann Push-Benachrichtigungen an Ihre Smartphone senden, wenn Sie die EdiView II App installiert haben. Push-Benachrichtigungen können basierend auf Bewegungserkennungs- und Tonerkennungsereignissen gesendet werden und auch, wenn Ihre Kamera sich nach einer Verbindungsunterbrechung wieder mit dem Internet verbindet.



**Wiederverbindungswarnungen werden versendet, wenn sich die Kamera tatsächlich wieder mit dem Internet verbindet, nicht wenn eine Trennung erfolgt.**

#### Push notification

Push notification:  Enable  Disable

Sound alert:  On  Off

Video motion alert:  On  Off

Reconnected to Internet alert:  On  Off

Environment Sensor Alert:  On  Off

<b>Push-Benachrichtigung</b>	Aktivieren oder deaktivieren Sie alle Push-Benachrichtigungen.
<b>Akustisches Warnsignal</b>	Schalten Sie Push-Benachrichtigungen für akustische Warnsignale ein oder aus.
<b>Warnsignal für Video-/menschliche Bewegung</b>	Schalten Sie Push-Benachrichtigungen für Bewegungserkennungsereignisse ein oder aus.
<b>Warnsignal für Wiederverbindung mit dem Internet</b>	Schalten Sie Push-Benachrichtigungen für die Wiederverbindung mit dem Internet ein oder aus.

<b>Warnsignal des Umgebungssensors</b>	Schalten Sie Push-Benachrichtigungen für Warnsignale des Umgebungssensors ein oder aus.
--	---

## IV-5. Speichereinstellungen



Das Menü "Speichereinstellungen" ermöglicht Ihnen die Konfiguration der Einstellungen für den lokalen Speicher von Bewegungs- oder Tonerkennungsereignissen/-aufzeichnungen. Sie können außerdem die geplante Aufzeichnung konfigurieren.

### IV-5-1. Speicherverzeichnis

Die Netzwerkkamera kann Aufzeichnungen von Bewegungsereignissen im lokalen Speicher speichern: NAS oder MicroSD.

Wählen Sie ein Videoprofil für die Aufnahmen (HD, SD oder Small), wählen Sie den Speicherort und klicken Sie auf "Einstellungen speichern".

#### Storage

Video Profile :

Please select storage directory:



**Zur Nutzung dieser Funktion muss eine MicroSD-Karte in die Netzwerkkamera eingesetzt werden.**



**Konfigurieren Sie die Einstellungen für Ihren NAS oder Ihre MicroSD-Karte jeweils im Menü "NAS-Einstellungen" oder "SD-Karteneinstellungen".**

## IV-5-2. Zeitplan-Einstellungen

Die Netzwerkkamera kann zeitlich so konfiguriert werden, dass sie automatisch zu/an festgelegten Zeiten und Tagen aufzeichnet. Wählen Sie "Aktivieren", um diese Funktion zu aktivieren, und definieren Sie dann mit der Tabelle unten, zu welchen Zeiten die Netzwerkkamera aufzeichnen soll.

Für tägliche Aufnahmen klicken und ziehen Sie die Zeitachse auf die Zeiten, zu denen Sie aufnehmen möchten. Ein blauer Kasten zeigt eine geplante Aufnahme an. Im Beispiel unten ist die Aufnahme von Montag bis Samstag von 8 Uhr bis 18 Uhr geplant.



***Standardmäßig kann der Plan voll sein. Löschen Sie bei Bedarf bestehende Einträge.***



***Um die Grenze für individuelle Dateigrößen für geplante Aufzeichnungen festzulegen, gehen Sie je nach Speicherort auf Speichereinstellungen → NAS-Einstellungen oder SD-Karteneinstellungen.***

**Schedule Settings**

Schedule :  Enable  Disable





### IV-5-3. NAS-Einstellungen

Wenn Sie einen NAS-Server zum lokalen Speichern verwenden, dann konfigurieren Sie die Einstellungen auf dieser Seite entsprechend Ihrem NAS.

#### NAS Settings

Status: **Disconnected**

NAS IP & Sharing Resource : \\  \  \

Notification for space full :  Enable  Disable

Cycle Recording :  Enable  Disable

Max Recording File Time :  ▼

Authentication :  ▼

Username :

Password :

<b>Status</b>	Zeigt den Status (verbunden oder getrennt) Ihrer Netzwerkkamera und Ihres NAS-Servers
---------------	---

	an.
<b>NAS IP &amp; Sharing Resource</b>	Geben Sie die lokale IP-Adresse Ihres NAS und den Pfad eines freigegebenen Ordners an, um die Aufzeichnungen Ihrer Netzwerkkamera zu speichern.
<b>Benachrichtigung über vollen Speicher</b>	E-Mail-Benachrichtigungen aktivieren oder deaktivieren, wenn Ihr Speicherplatz voll ist.
<b>Zyklische Aufnahme</b>	Aktivieren oder deaktivieren Sie die Zyklusaufzeichnung. Wenn aktiviert, überschreibt die Zyklusaufzeichnung die frühesten Aufzeichnungen, wenn der Speicherplatz ausgeht. Wenn deaktiviert, stoppt die Aufzeichnung, wenn der Speicher voll ist.
<b>Max. Aufnahmezeit der Datei</b>	Legen Sie die maximale Aufzeichnungszeit für jede Datei fest. Dies gilt nur für geplante Aufzeichnungen. Beziehen Sie sich bei den Dateiaufzeichnungszeiten für Bewegungs- oder Tonerkennung auf "Ereignisse → Bewegungs-/Tonerkennung".
<b>Authentifizierung</b>	Wählen Sie "Konto" aus und geben Sie den Benutzernamen und das Passwort in die Felder unten ein, wenn Ihr NAS-Server eine Authentifizierung erfordert. Wählen Sie "Anonym" aus, wenn keine Authentifizierung erforderlich ist.
<b>Benutzername</b>	Geben Sie den Benutzernamen ein, wenn oben "Konto" ausgewählt wird.
<b>Passwort</b>	Geben Sie das Passwort ein, wenn oben "Konto" ausgewählt wird.

#### IV-5-4. SD-Karten-Einstellungen

Über das Menü "Grundlagen" können Sie den Namen der Kamera und das Administratorpasswort festlegen und die LED(s) nach Bedarf ein-/ausschalten.



**Entfernen Sie Ihre MicroSD-Karte mit der "Entfernen"-Taste, bevor Sie die Karte aus Ihrer Netzwerkkamera herausnehmen.**

### SD Card Settings

Status : No SD card available

Availbale Space :

Notifiy when space is not enough :  Enable  Disable

Cycle Recording :  Enable  Disable

Max Recording File Time :  ▼

Format SD Card

Unmount

Save settings

<b>Status</b>	Zeigt den Status der MicroSD-Karte Ihrer Netzwerkkamera an: verfügbar oder nicht verfügbar.
<b>Vorhandener Speicherplatz</b>	Zeigt den verfügbaren Speicherplatz auf der MicroSD-Karte in Ihrer Netzwerkkamera an.
<b>Benachrichtigen, wenn Speicher nicht ausreicht</b>	E-Mail-Benachrichtigungen aktivieren oder deaktivieren, wenn Ihr Speicherplatz voll ist.
<b>Zyklische Aufnahme</b>	Aktivieren oder deaktivieren Sie die Zyklusaufzeichnung. Wenn aktiviert, überschreibt die Zyklusaufzeichnung die frühesten Aufzeichnungen, wenn der Speicherplatz ausgeht. Wenn deaktiviert, stoppt die Aufzeichnung, wenn der Speicher voll ist.
<b>Max. Aufnahmezeit der Datei</b>	Legen Sie die maximale Aufzeichnungszeit für jede Datei fest. Dies gilt nur für geplante Aufzeichnungen. Beziehen Sie sich bei den Dateiaufzeichnungszeiten für Bewegungs- oder Tonerkennung auf "Ereignisse → Bewegungs-/Tonerkennung".
<b>SD-Karte formatieren</b>	Klicken, um Ihre MicroSD-Karte zu formatieren. Dadurch werden alle Daten auf

	Ihrer MicroSD-Karte gelöscht.
<b>Entfernen</b>	Klicken, um Ihre MicroSD-Karte aus der Netzwerkkamera zu entfernen. Dies wird vor der Entfernung der MicroSD-Karte aus der Kamera empfohlen.

#### IV-5-5. Dateimanagement

<b>File Management</b>
Event
Schedule
Manual





Das Dateimanagement-Tool ermöglicht Ihnen die Suche, das Herunterladen und Löschen von Aufnahmedateien auf Ihrer MicroSD-Karte. Dateien werden entsprechend der folgenden Kategorien gruppiert:

- Ereignis:** Aufzeichnungen oder Bilder von Bewegungserkennungsereignissen werden hier angezeigt.
- Zeitplan:** Aufzeichnungen von geplanten Aufnahmen werden hier angezeigt.
- Handbuch:** Hier werden manuelle Aufnahmen angezeigt.

Wählen Sie Ereignis, Zeitplan oder Manuell aus und verwenden Sie den Datei-Browser zum Navigieren. Ordner werden nach Datum organisiert und dann chronologisch beginnend mit 001 gruppiert. Einzelne Dateinamen bestehen aus dem Datum und der Uhrzeit der Aufnahme.

**File List**

1 - 4 File ( Total 4 )

Select	File Name
<input type="checkbox"/>	 <a href="#">1970_01_01</a>
<input type="checkbox"/>	 <a href="#">2014_05_07</a>
<input type="checkbox"/>	 <a href="#">2014_05_08</a>
<input type="checkbox"/>	 <a href="#">2014_05_22</a>

<b>Zurück</b>	Gehen Sie zur vorherigen Seite im Datei-Browser zurück.
<b>Erste Seite</b>	Gehen Sie zur ersten Seite im Datei-Browser.

<b>Vorige Seite</b>	Gehen Sie zur vorherigen Seite im Datei-Browser zurück.
<b>Nächste Seite</b>	Gehen Sie zur nächsten Seite im Datei-Browser.
<b>Letzte Seite</b>	Gehen Sie zur letzten Seite im Datei-Browser.
<b>Alle auswählen</b>	Wählen Sie alle Dateien oder Ordner aus, die im Datei-Browser sichtbar sind.
<b>Nichts auswählen</b>	Alle ausgewählten Dateien oder Ordner abwählen.
<b>Löschen</b>	Ausgewählte Dateien oder Ordner löschen.

## IV-6. Schwenken & Neigen

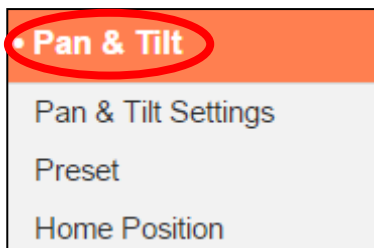

Die Netzwerkkamera bietet eine Schwenk- und Neigefähigkeit, die über das Menü "Schwenken & Neigen" konfiguriert werden kann. Wählen Sie eine Kategorie aus dem Untermenü aus und beachten Sie das entsprechende folgende Kapitel.

### IV-6-1. Schwenk- & Neigeeinstellungen

Passen Sie die Einstellungen für die Schwenk- & Neigefunktion Ihrer Netzwerkkamera nach Ihren Wünschen an. Sie können Schwenk- & Neigegeschwindigkeit, -abstand und automatische Kalibrierungseinstellungen anpassen.

#### Pan & Tilt Settings

Pan/Tilt Speed :

Pan/Tilt Distance :

Auto Calibration :  Enable  Disable

Daily Auto Calibration Time :  :

<b>Schwenk- /Neigegeschwindigkeit</b>	Wählen Sie eine Schwenk- /Neigegeschwindigkeit von 1 (langsam) bis 3 (schnell). Das ist die Geschwindigkeit, mit der sich die Kamera bewegt, wenn Sie die Fernbedienung in der "Live View" verwenden.
<b>Schwenk- /Neigeabstand</b>	Wählen Sie einen Schwenk-/Neigeabstand von 1 (klein) bis 3 (groß). Das ist der Abstand, mit dem sich die Kamera bei jedem Befehl bewegt, wenn Sie die Fernbedienung in der "Live View" verwenden.
<b>Automatische Kalibrierung</b>	Bei der Kalibrierung führt die Kamera zum Zweck der Selbstwartung eine kurze Schwenk-

	/Neigebewegung aus. Automatische Kalibrierung aktivieren oder deaktivieren.
<b>Tägliche automatische Kalibrierzeit</b>	Stellen Sie die Zeit ein, zu der sich die Kamera jeden Tag automatisch kalibrieren soll, wenn die automatische Kalibrierung aktiviert ist (oben). Die automatische Kalibrierung dauert einige Minuten.
<b>Manuelle Kalibrierung</b>	Klicken Sie hier, um der Kamera zu befehlen, sich sofort selbst zu kalibrieren.

#### IV-6-2. Voreingestellt

Die Netzwerkkamera kann bis zu vier voreingestellte Punkte innerhalb ihres Bewegungsbereich speichern, die dann mit Hilfe der Verknüpfungssymbole 1 – 4 in der "Live **View**" angesehen werden können. Mit dieser Funktion können Sie das jeweilige manuelle Einstellen der Betrachtungsposition der Kamera vermeiden und stattdessen eine praktische Verknüpfung zu den Betrachtungspositionen nutzen, die Sie am häufigsten verwenden.

##### Preset

Preset Position Number :

1 ▾

Store Position Information

Delete Settings

Preview :



<b>Voreingestellte Positionsnummer</b>	Wählen Sie eine Voreinstellung von 1 – 4 aus dem Dropdown-Menü aus.
--	---

<b>Positionsdaten speichern</b>	Klicken Sie hier, um die aktuelle Position zu speichern, die im Fenster "Vorschau" als ausgewählter voreingestellter Punkt angezeigt wird.
<b>Einstellungen löschen</b>	Löscht die Einstellungen für den ausgewählten voreingestellten Punkt.
<b>Vorschau</b>	Zeigt eine Vorschau der Betrachtungsposition der Netzwerkkamera. Stellen Sie die Position mit den Pfeilen unter dem Vorschaufenster nach Ihren Wünschen ein und klicken Sie dann auf "Speichern von Positionsinformationen" (oben), um die Position als ausgewählte Voreinstellung zu speichern.
<b>Anfangsposition einstellen</b>	Setzen Sie das Vorschaufenster/die Betrachtungsposition auf die Standardposition der Netzwerkkamera zurück.

### IV-6-3. Home

Wählen Sie als Standard-"Ausgangsposition" der Netzwerkkamera eine der Voreinstellungen 1 – 4. Sie können voreingestellte Positionen **Schwenken & Neigen > Voreingestellt** einstellen.

#### Set Home Position

Home Position :

The image shows a software interface for setting the home position. It features a dropdown menu with the following options: 'Default' (with a downward arrow), 'Default', '1', '2', '3', and '4'. The 'Default' option is currently selected. To the right of the dropdown menu, there is a button labeled 'ngs'.



## IV-7. System

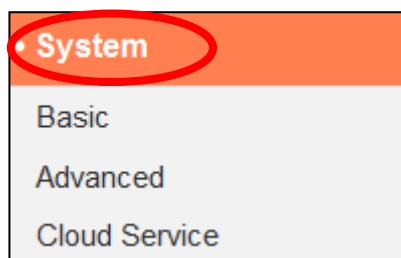

Das Menü "System" besteht aus drei Kategorien: "Grundlagen", "Advanced" und "Cloud Service". Wählen Sie eine Kategorie und beachten Sie die weiteren Informationen in dem entsprechenden Kapitel.

### IV-7-1. Grundlagen

Über das Menü "Grundlagen" können Sie den Namen der Kamera und das Administratorpasswort festlegen und die LED(s) nach Bedarf ein-/ausschalten.

#### Basic

Network Camera Name:

Administrator Password:

Confirm Password:

LED Indicators:  On  Off

<b>Name der Netzwerkkamera</b>	Legen Sie den Namen der Netzwerkkamera für Referenz-/Identifizierungszwecke fest. Dies ist besonders nützlich, wenn mehrere Netzwerkkameras verwaltet werden.
<b>Administratorpasswort</b>	Geben Sie hier Ihr gewünschtes Administratorpasswort ein. Dieses Passwort wird verwendet, um sich am "admin"-Konto der Kamera anzumelden. Das Standard-Kennwort lautet "1234".
<b>Passwort bestätigen</b>	Bestätigen Sie hier Ihr gewünschtes Administratorpasswort.
<b>LED-Anzeige</b>	Wählen Sie "Ein" oder "Aus", um die Netzwerkkamera-LED(s) ein- oder auszuschalten. Das Ausschalten der LEDs kann eine Energiesparmaßnahme sein oder der

	Sicherheit dienen, damit niemand, der die Netzwerkkamera sehen kann, weiß, ob die Kamera aktiv ist.
--	---

### IV-7-2. Advanced

Auf der Seite "Advanced" können Sie ein Upgrade der Netzwerkkamera-Firmware durchführen, Einstellungen der Netzwerkkamera sichern oder wiederherstellen und ein Reset oder einen Neustart der Netzwerkkamera durchführen. Auf der Edimax-Website finden Sie die neueste Firmware für Ihre Netzwerkkamera.



**Schalten Sie das Gerät während eines Firmware-Upgrades nicht aus oder trennen es vom Netz, da dies das Gerät beschädigen kann.**

#### Upgrade Firmware

Firmware Filename:  No file chosen

#### Backup/Restore Settings

Backup Settings:   
 Restore Settings:  No file chosen

#### Reset

Restart:   
 Reset to Default:  Keep Network Settings  Default Settings  Enviroment Sensor Data

<b>Dateiname der Firmware</b>	Klicken Sie auf "Durchsuchen", um auf Ihrem Computer nach der Firmware-Datei zu suchen.
<b>Firmware aktualisieren</b>	Klicken Sie hier, um die Firmware Ihrer ausgewählten Datei zu aktualisieren.
<b>Einstellungen sichern</b>	Klicken Sie auf "Übernehmen", um die aktuellen Einstellungen auf Ihrem Computer

	als config.bin-Datei zu speichern.
<b>Einstellungen wiederherstellen</b>	Klicken Sie auf "Durchsuchen", um eine zuvor gespeicherte config.bin-Datei zu finden, und klicken Sie dann auf "Upload", um die aktuellen Einstellungen zu ersetzen.
<b>Neu starten</b>	Klicken Sie auf "Netzwerkamera neu starten", um die Netzwerkkamera neu zu starten. Warten Sie ein paar Minuten, bis die Netzwerkkamera nach einem Neustart hochgefahren ist. Der Neustart wirkt sich nicht auf die aktuelle Konfiguration der Kamera aus.
<b>Standardeinstellungen wiederherstellen</b>	<p>Wählen Sie "Netzwerkeinstellungen behalten" oder "Standardeinstellungen" und klicken Sie dann auf "Standardeinstellungen wiederherstellen".</p> <p>Wenn die Kamera zurückgesetzt wird, setzt "Netzwerkeinstellungen behalten" alle Einstellungen zurück, behält aber die aktuellen Netzwerkeinstellungen. Die IP-Adresse der Netzwerkkamera bleibt die gleiche.</p> <p>Mit "Standardeinstellungen" werden alle Einstellungen der Kamera wieder auf die Werksstatus zurückgesetzt, einschließlich der Netzwerkeinstellungen.</p> <p>"Daten des Umgebungssensors" setzt nur Umgebungssensordaten zurück. Umgebungssensordaten bestehen aus Temperatur- und Feuchtigkeitswerten, die bis zu ein Jahr lang jede Stunde erfasst werden.</p>

### IV-7-3. Cloud-Service

Edimax Plug & View ist eine Funktion, mit der Sie die Bilder Ihrer Netzwerkkamera per Fernzugriff über einen Cloud-Server anzeigen können (siehe **V. Myedimax.com**). Sie können diese Funktion hier aktivieren oder deaktivieren.

#### Plug & View

Enable  Disable

### IV-7-4. Umgebungssensor

Ihre Netzwerkkamera enthält einen Umgebungssensor, der Temperatur und Luftfeuchtigkeit erkennen und E-Mail- und Push-Benachrichtigungen auslösen kann, wenn Temperatur oder Luftfeuchtigkeit festgelegte Werte über- bzw. unterschreiten

#### Environment Sensor

Temperature Sensor: Display By  Fahrenheit °F  Celsius °C  
When Temperature Exceeds  °C  
When Temperature is Below  °C  
Send an Alert to Email  Enable  Disable

Humidity Sensor: RH%  
Send a Notice When Humidity Exceeds  RH%  
Send a Notice When Humidity is Below  RH%  
Send an Alert to Email  Enable  Disable

Temperatursensor	
<b>Anzeigeart</b>	Zeigen Sie Temperaturinformationen in der <b>“Live View”</b> in Fahrenheit (F) oder Celsius (C) an.
<b>Temperatur über</b>	Wenn E-Mail-Warnungen aktiviert sind (siehe unten), geben Sie eine Temperatur ein, die überschritten werden muss, um einen Alarm auszulösen.

<b>Temperatur unter</b>	Wenn E-Mail-Warnungen aktiviert sind (siehe unten), geben Sie eine Temperatur ein, die unterschritten werden muss, um einen Alarm auszulösen.
<b>Benachrichtigung als E-Mail senden</b>	Benachrichtigungen per E-Mail aktivieren oder deaktivieren. Wenn aktiviert, müssen E-Mail-Einstellungen unter <b>Ereignis &gt; Benachrichtigung &gt; Mail-Einstellungen</b> konfiguriert werden.

<b>Feuchtigkeitssensor</b>	
<b>Benachrichtigung senden bei Luftfeuchtigkeit über</b>	Wenn E-Mail-Warnungen aktiviert sind (siehe unten), geben Sie einen Feuchtigkeitswert ein, der überschritten werden muss, um einen Alarm auszulösen.
<b>Benachrichtigung senden bei Luftfeuchtigkeit unter</b>	Wenn E-Mail-Warnungen aktiviert sind (siehe unten), geben Sie einen Feuchtigkeitswert ein, der unterschritten werden muss, um einen Alarm auszulösen.
<b>Benachrichtigung als E-Mail senden</b>	Benachrichtigungen per E-Mail aktivieren oder deaktivieren. Wenn aktiviert, müssen E-Mail-Einstellungen unter <b>Ereignis &gt; Benachrichtigung &gt; Mail-Einstellungen</b> konfiguriert werden.

## IV-8      Status

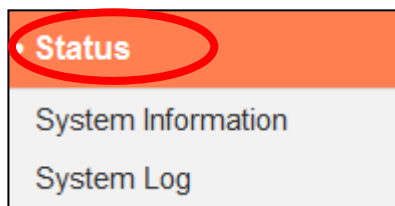

Das Menü "Status" liefert wichtige Informationen über den Status der Netzwerkkamera. Diese Information sind für die Fehlersuche oder zur Netzwerkkonfiguration nützlich.

## IV-8-1. Systeminformationen

Auf dieser Seite wird eine Zusammenfassung der systemweiten Informationen über die Netzwerkkamera in vier Kategorien angezeigt: System, LAN, Wireless LAN und IGD (UPnP Port Forward).

### System

Firmware Version : v1.00 demo (Oct 2 2014 16:15:22)  
Activex Version : v1.0.1.0  
Device Uptime : 1 hours 53 min 44 sec  
System Time : 2014/10/31 19:51:18

### LAN

IP Address : 192.168.0.107  
Subnet Mask : 255.255.255.0  
Gateway : 192.168.0.1  
DNS Server 1 : 192.168.0.1  
DNS Server 2 : 0.0.0.0  
MAC Address : 80:1F:02:DA:C8:DF  
HTTP Port : 80

### Wireless LAN

Link Status : Connected  
SSID : chichi  
Channel : 1  
Encryption : WPA2 PSKAES  
Access Point MAC Address : 74:DA:38:03:61:50

### IGD (UPnP Port Forward)

Link Status : UPNP port forward successful  
External IP Address : 114.45.202.85  
External HTTP Port : 24755  
External RTSP Port : 26224

## IV-8-2. Systemprotokoll

Ein Systemprotokoll enthält Informationen über die Nutzung und Aktionen der Netzwerkkamera. Das Systemprotokoll kann auch zur Archivierung an einen entfernten Server gesendet werden.

### System Log

Log Level:

Remote Log:  Enable  Disable

Remote Log Server:

```
May 22 06:26:25 VideoServer[1510]: <eventID>4</eventID><eventTime>2014/05/22 06:26:25</eventTime><det
May 22 06:26:25 recorder[1470]: [recorder.c:4867] Get Event (4)
May 22 06:26:25 pushNotifier[1390]: [pushNotifier.c:456] event.eventID = 4
May 22 06:26:25 pushNotifier[1390]: [pushNotifier.c:194] now - timestamp[IPCAM_EVENT_PIR] = 1400739985
May 22 06:26:25 pushNotifier[1390]: [pushNotifier.c:332] curl 'https://54.251.97.30:55443/push/notify.php' -d '<
May 22 06:26:25 recorder[1472]: Storage media was not has enough space!! (0)
May 22 06:26:25 recorder[1472]: No enough space.
May 22 06:26:26 recorder[1470]: [recorder.c:4900] remove /tmp/eventRec/ImagePIR/2014-05-22-06-23-46-PIRE
May 22 06:26:26 recorder[1470]: [recorder.c:4906] remove /tmp/eventRec/ImagePIR/2014-05-22-06-23-46-PIRE
May 22 06:26:26 recorder[7424]: [recorder.c:1113] Connect socket: /tmp/mjpegPreRecStream
May 22 06:26:26 recorder[7424]: [recorder.c:1113] Connect socket: /tmp/audioMJPEGPreStream
May 22 06:26:26 recorder[7424]: [recorder.c:4019] Initial record file, start reocrd
May 22 06:26:26 VideoServer[1517]: [videoServer.c:1394] AudioMJPEG PreRec accept client sock=36
May 22 06:26:26 VideoServer[1517]: AudioMPJEG PreRec current connected socket: 175
May 22 06:26:26 VideoServer[1513]: [videoServer.c:1218] mjpeg PreRec accept client sock=46
May 22 06:26:26 VideoServer[1513]: mjpeg PreRec current connected socket: 116
May 22 06:26:26 recorder[1470]: [recorder.c:4941] (1/475139)thread record file /tmp/eventRec/ImagePIR/2014-0
May 22 06:26:28 recorder[1472]: Storage media was not has enough space!! (0)
May 22 06:26:28 recorder[1472]: No enough space.
May 22 06:26:31 recorder[1472]: Storage media was not has enough space!! (0)
May 22 06:26:31 recorder[1472]: No enough space.
May 22 06:26:34 recorder[1472]: Storage media was not has enough space!! (0)
```

<b>Protokollniveau</b>	Wählen Sie aus der Dropdown-Liste ein Niveau für die Details des Protokolls aus, von 0-4. 0 (Minimum) protokolliert nur wichtige Informationen, während 4 (Maximum) alles protokolliert.
<b>Fernprotokoll</b>	Aktivieren oder deaktivieren Sie die Remote-Log-Funktion der Netzwerkkamera, um das Protokoll zur Archivierung an einen Remote-Server zu senden. Die Netzwerkkamera



	unterstützt Syslog-Protokollserver.
<b>Fernprotokollserver</b>	Geben Sie die IP-Adresse oder den Hostnamen des Protokoll-Servers an, den Sie benutzen möchten.

### IV-8-3. Protokoll des Umgebungssensors

Das Protokoll des Umgebungssensors bietet grafische Informationen des Umgebungssensors für jede einzelne der letzten 48 Stunden und das Textprotokoll unten zeigt Informationen für das vorhergehende Jahr an. Sie können auch "Protokolldatei exportieren" anklicken, um das Textprotokoll als Datei auf dem Computer zu speichern.

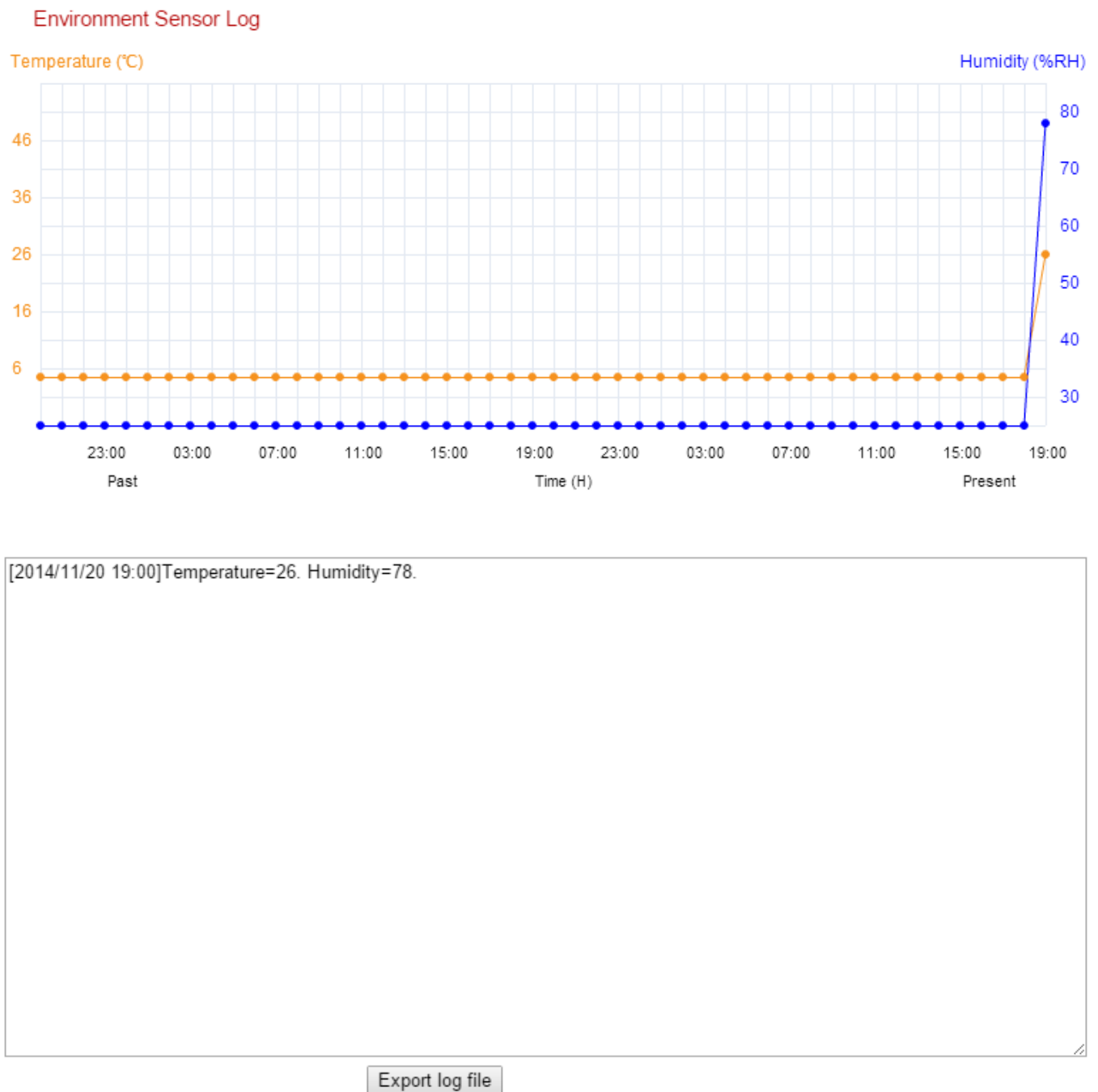



- 3.** Möglicherweise werden Sie aufgefordert, die Ausführung eines Java-Add-ons zu erlauben. Bitte klicken Sie in der Meldung auf "hier klicken" und dann auf "Run Add-on".

. If you trust the website and the add-on and want to allow it to run, click here...

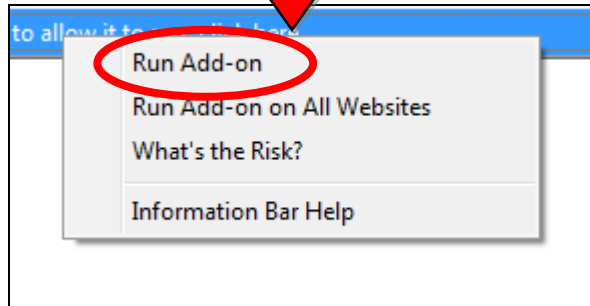

**Wenn andere Sicherheitswarnungen/Anweisungen erscheinen, wählen Sie bitte "Run" oder "Zulassen" oder ähnlich, je nach Browser.**

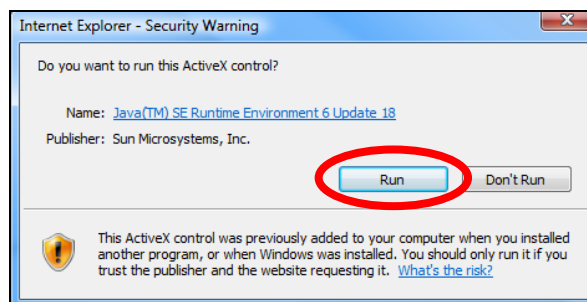

**4.** Geben Sie das Passwort Ihrer Kamera ein (Standardpasswort: 1234) und klicken Sie auf "OK", um einen Live-Stream von Ihrer Netzwerkkamera zu sehen.

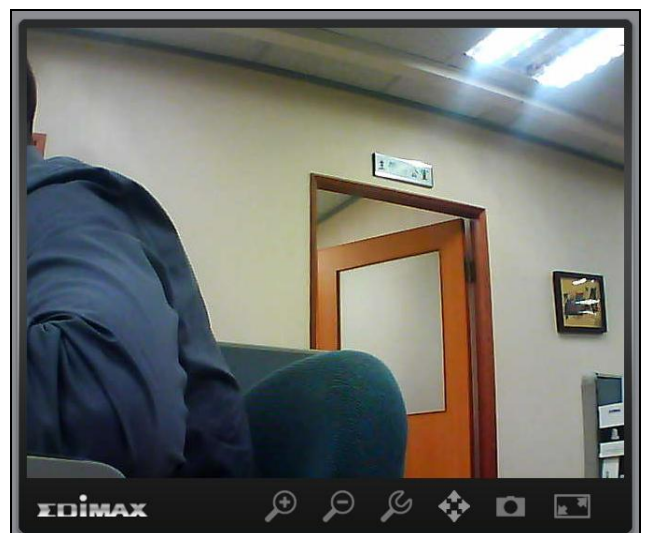

5. Die Netzwerkkamera kann über die Symbole in der Werkzeugleiste unter dem Bild bedient und konfiguriert werden.

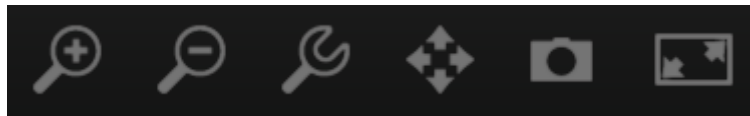

Um die Netzwerkkamera zu konfigurieren, klicken Sie auf , um das Konfigurationsmenü-Fenster anzuzeigen:

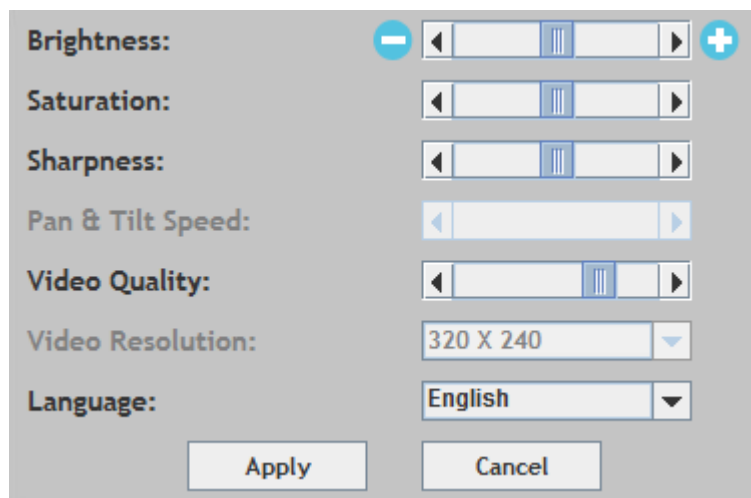

6. Verwenden Sie die Schieberegler, um Bildhelligkeit, Farbsättigung, Schärfe, Bildqualität und Schwenken- & Neigen-Geschwindigkeit zu ändern. Verwenden Sie die Dropdown-Listen, um die Videoauflösung und Betriebssystem zu ändern, und klicken Sie auf "Übernehmen", wenn Sie fertig sind.



**Die Funktionalität von myedimax.com kann je nach Ausführung variieren.**

## VI. 16-Kanalbetrachter für Windows

---

Die mitgelieferte 16-Kanalbetrachtungssoftware bietet leistungsstarken Zugriff auf die Funktionen Ihrer Netzwerkkamera, zusammen mit der Fähigkeit, gleichzeitig bis zu 16 Netzwerkkameras anzuzeigen und zu verwalten.

### VI-1. Installation

1. Legen Sie die mitgelieferte CD in das CD-ROM-Laufwerk ein, und wenn das Setup-Programm nicht automatisch geöffnet wird, suchen Sie es bitte auf der CD und öffnen Sie die Datei "Autorun.exe" im Ordner "Autorun".
2. Klicken Sie auf "16-Kanalbetrachter", um das Dienstprogramm EdiView Finder zu installieren.

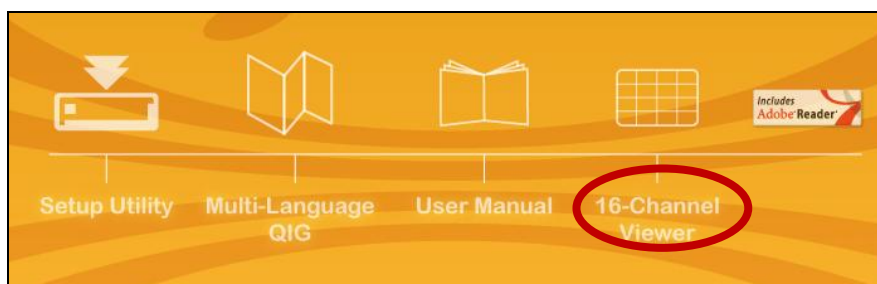

3. Klicken Sie auf "Weiter", und folgen Sie den Anweisungen auf dem Bildschirm, um die Software "16-Kanalbetrachter" zu installieren.

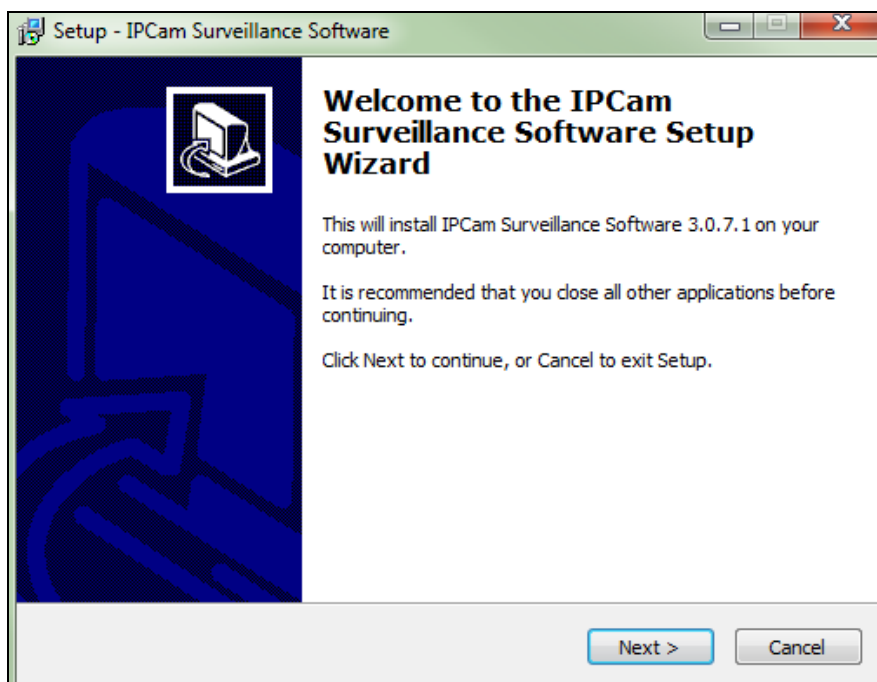

4. Überprüfen Sie den Installationsort und klicken Sie auf "Next (Weiter)", um fortzufahren.

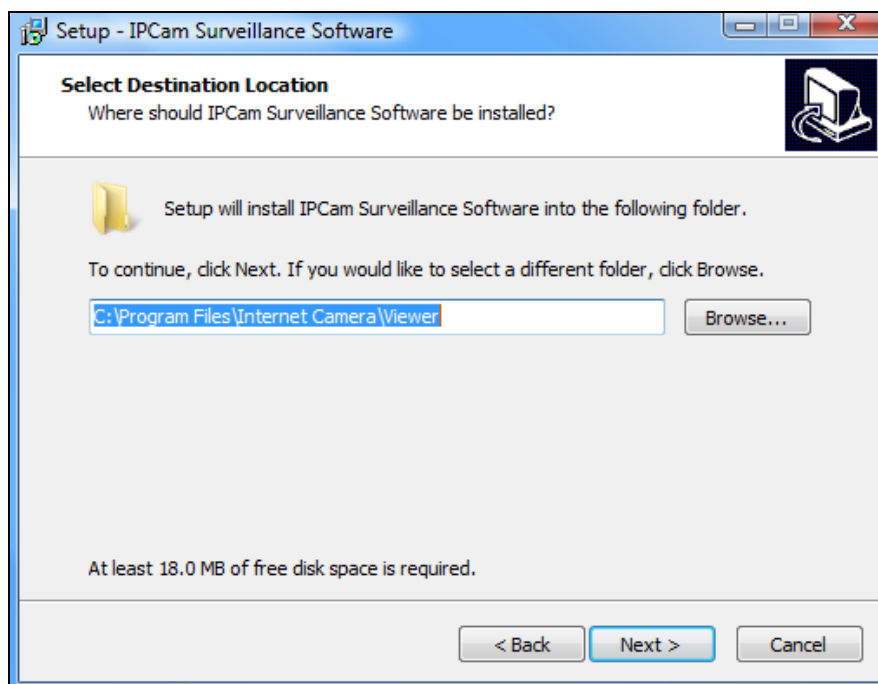

5. Klicken Sie auf "Next (Weiter)", um fortzufahren.

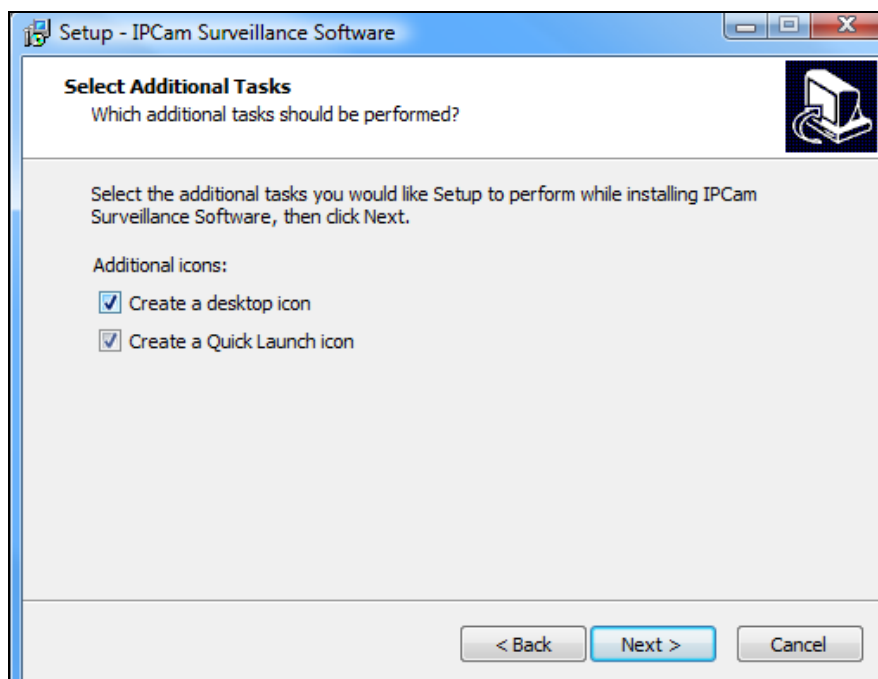



- 6.** Eine Zusammenfassung der Installation wird angezeigt. Bitte überprüfen Sie, ob alles richtig ist, und klicken Sie auf "Installieren", um die Installation zu starten.

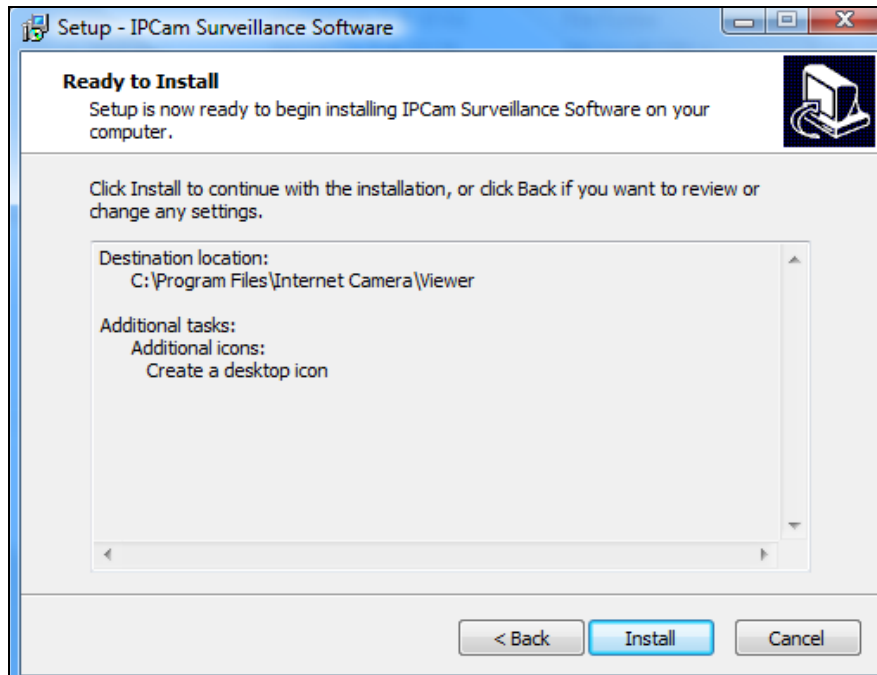

- 7.** Warten Sie bitte einen Augenblick, bis die Installation abgeschlossen ist.

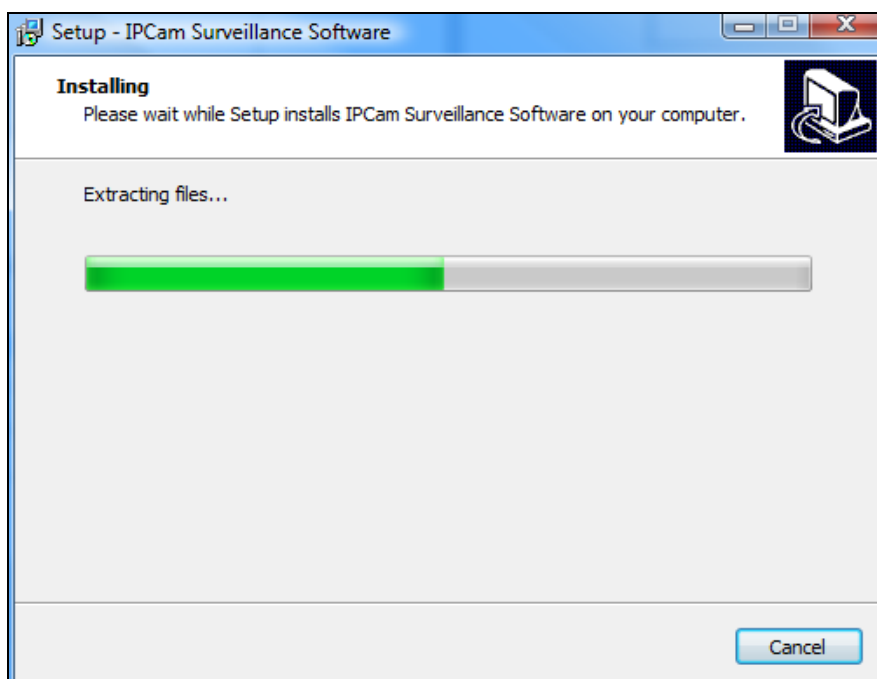

- 8.** Klicken Sie auf "Fertigstellen" und dann doppelt auf das Symbol "IPCam Surveillance Software" auf Ihrem Desktop, um die Software zu öffnen.

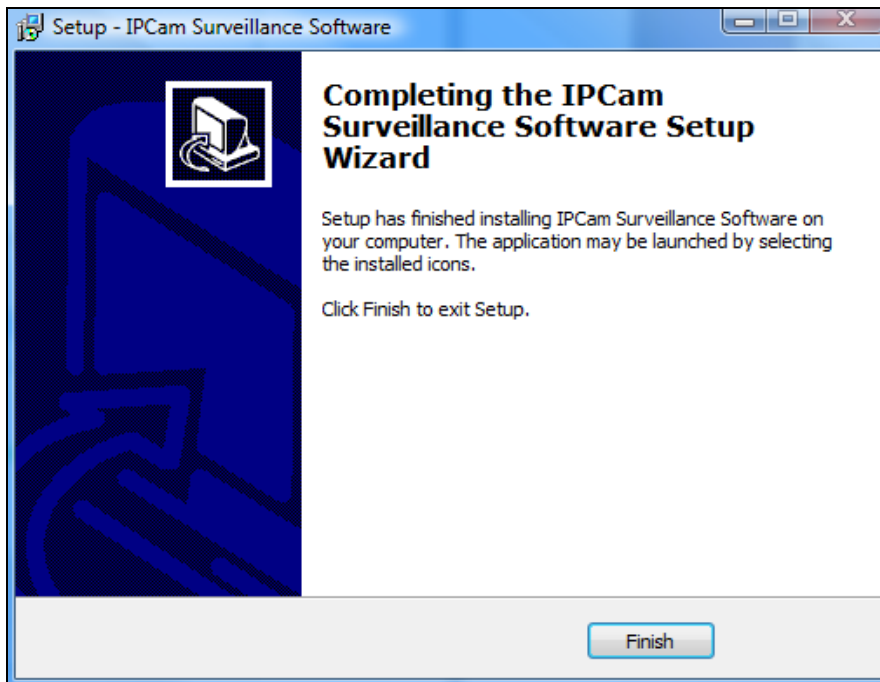







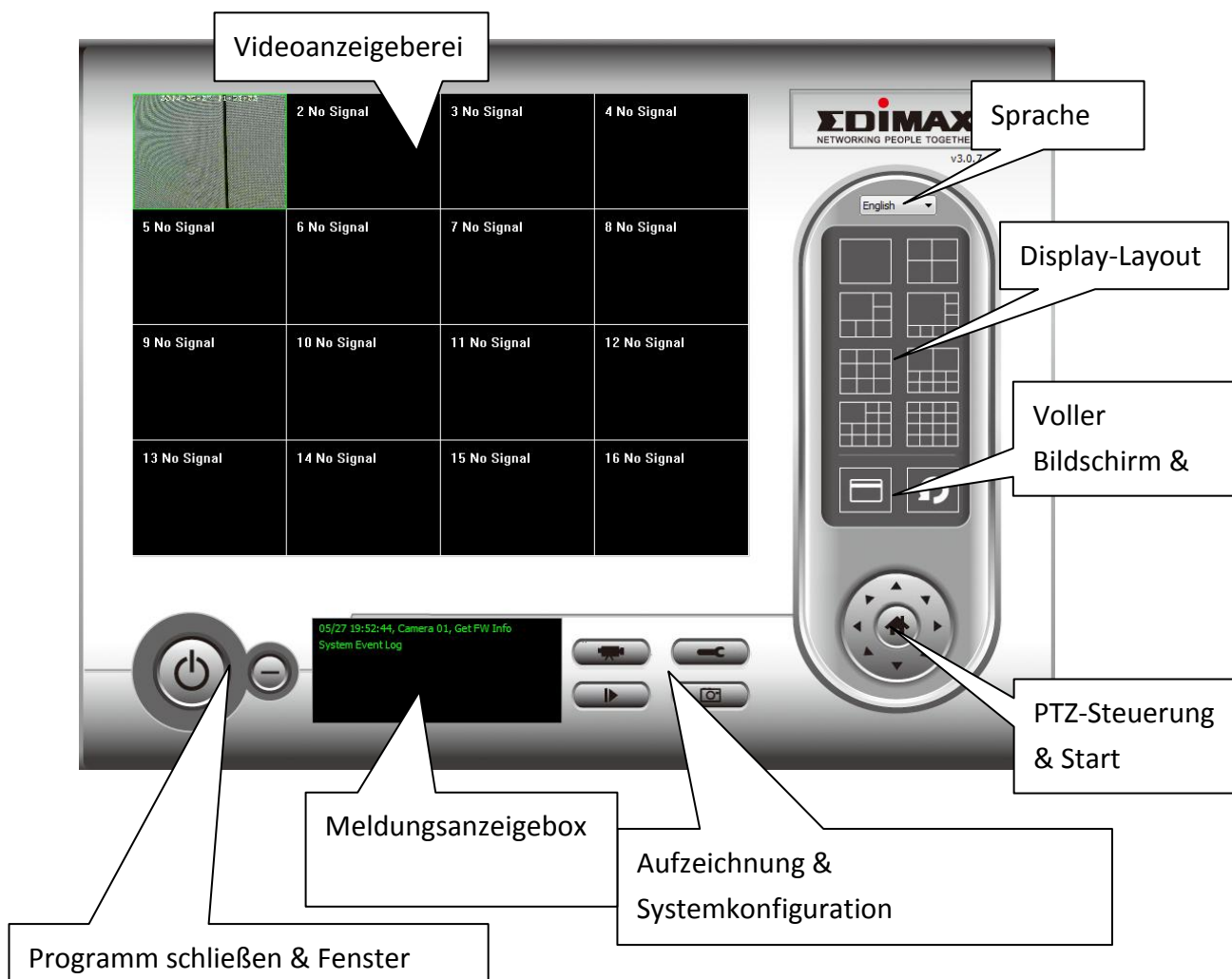





## VI-2. Verwendung des 16-Kanalbetrachters

 **Die Auflösung des Monitors muss "1024 x 768" sein, damit der 16-Kanalbetrachter richtig funktionieren kann. Bitte stellen Sie die Auflösung Ihres Monitors mindestens auf "1024 x 768".**

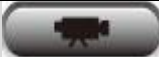
Der Hauptbildschirm des 16-Kanalbetrachters wird nachfolgend beschrieben:



<b>Videoanzeigebereich</b>	<p>In diesem Bereich wird ein Live-Bild von bis zu 16 angeschlossenen Kameras angezeigt.</p>
<b>Sprache</b>	<p>Wählen Sie eine Sprache aus diesem Dropdown-Menü aus, um die Displaysprache zu ändern.</p>
<b>Display-Layout</b> 	<p>Ändert das Kamerabild-Display-Layout. (Klicken Sie auf ein Layout-Symbol, um das Kameradisplay-Layout zu ändern.) Es gibt 8 Arten von Display-Layouts.</p>
<b>Full screen (Voller Bildschirm)</b> 	<p>Klicken Sie auf diese Schaltfläche, um in den Vollbildschirmmodus umzuschalten (es werden nur die Bilder aller Kameras angezeigt), drücken Sie die "ESC"-Taste, um den Vollbildschirmmodus zu beenden.</p>
<b>Scan (Suchen)</b> 	<p>Klicken Sie auf diese Schaltfläche, und die Überwachungssoftware der Netzwerkkamera schaltet automatisch nacheinander auf die Bilder aller angeschlossenen Kameras um. Klicken Sie einmal auf diese Schaltfläche, um die Suchfunktion zu aktivieren (das Scan-Symbol wird blau ) , klicken Sie noch einmal, um das Suchen zu beenden (das Scan-Symbol wird weiß ) .</p>
<b>PTZ control (PTZ-Steuerung)</b> 	<p>Es gibt 8 Richtungen im Pan Tilt Zoom (PTZ) Steuerring. Wenn die Kamera, mit der Sie sich verbinden, PTZ unterstützt, können Sie den PTZ-Steuerung benutzen, um die Richtung, in die die Kamera blickt, zu ändern. Diese Funktion gibt es nur für unterstützte Kameras.</p>
<b>Home</b> 	<p>Klicken Sie auf diese Schaltfläche, damit die Kamera in die "Home" (Standard)-Position zurückkehrt. Diese Funktion gibt es nur für unterstützte Kameras.</p>
<b>Aufnehmen</b>	<p>Videoaufzeichnung beginnen.</p>

	
<b>Systemkonfiguration</b> 	Kamerakonfiguration und allgemeine Optionen.
<b>Wiedergeben</b> 	Gibt die aufgenommen Videodatei wieder. Es öffnet sich ein neues Fenster, um nach aufgezeichneten Dateien zu suchen.
<b>Schnappschuss</b> 	Macht einen Schnappschuss des aktuellen Kamerabildes.
<b>Message display (Meldung anzeigen)</b>	Zeigt alle Systemmeldungen an.
<b>Close window (stop surveillance) - Fenster schließen (Überwachung beenden)</b> 	Beendet die Überwachungssoftware der Netzwerkkamera.
<b>Minimize window (Fenster minimieren)</b> 	Minimiert das Fenster der Überwachungssoftware der Netzwerkkamera.

## VI-3. Konfigurieren des 16-Kanalbetrachters

### VI-3-1. Kamera/Kamerakonfiguration hinzufügen

Um die 16-Kanalbetrachter-Software zu verwenden, müssen Sie jede Kamera konfigurieren/hinzufügen, die Sie anschließen möchten. Klicken Sie auf das Schraubenschlüsselsymbol (  ), und es wird ein Popup-Menü angezeigt:

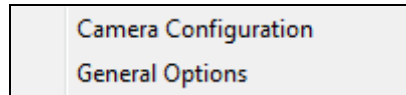

Wählen Sie "Kamerakonfiguration", um Kameras zu konfigurieren/hinzuzufügen:

 **Bitte wählen Sie "Nicht mehr blocken", wenn Sie von der Windows-Sicherheitswarnung informiert werden, dass "IPCamViewer" oder ähnliches blockiert wurde.**



## VI-3-1-1. Kamera

In der Registerkarte "Kamerakonfiguration" können Sie alle Kameras hinzufügen und konfigurieren, die Sie mit der Betrachtersoftware verbinden möchten. Um eine Kamera mit der Betrachtersoftware zu verbinden, müssen Sie die erforderlichen Informationen in das Feld "Kamerakonfiguration" eingeben. Sie können dies automatisch tun, indem Sie Ihre Kamera im Fenster "Camera Search" (Kamerasuche) auswählen und auf "Auswählen" klicken (empfohlen), oder Sie können die Daten manuell eingeben.

Channel
Channel 1
Channel 2
Channel 3
Channel 4
Channel 5
Channel 6
Channel 7
Channel 8
Channel 9
Channel 10
Channel 11
Channel 12
Channel 13
Channel 14
Channel 15
Channel 16

Camera Name	IP	Model
IC-010204	192.168.2.101	Edimax_IC-3140W



**Alle benötigten Informationen, um Ihre Netzwerkkamera hinzuzufügen, können automatisch eingegeben werden, indem Sie Ihre Kamera im Fenster "Camera Search" (Kamerasuche) auswählen und auf "Auswählen" klicken.**

<b>Channel (Kanal)</b>	Wählt die Kanalnummer, die Sie verwenden möchten.
<b>Camera Search (Kamerasuche)</b>	Es werden alle Kameras in Ihrem lokalen Netzwerk in der Box "Camera Search"

	angezeigt.
<b>Select (Auswählen)</b>	Wählen Sie eine Kamera im Feld "Camera Search (Kamerasuche)" aus und klicken Sie auf die Schaltfläche "Select" (Auswählen), um die Informationen, die benötigt werden, um die im Feld "Kamerakonfiguration" ausgewählte Kamera zu verbinden, automatisch einzugeben.
<b>Refresh (Aktualisieren)</b>	Aktualisiert die Liste mit den Kameras in Ihrem lokalen Netzwerk.
<b>Name</b>	Geben Sie hier einen Referenznamen für die Kamera ein. Der Standardname besteht aus den ersten sechs Zeichen der MAC-Adresse der Kamera. Der Kameraname kann verwendet werden, um beispielsweise deren Ort leicht zu identifizieren.
<b>Modell</b>	Zeigt das Modell der ausgewählten Kamera an.
<b>IP-Adresse</b>	Geben Sie die IP-Adresse der Kamera ein.
<b>Benutzername</b>	Geben Sie den Benutzernamen der Kamera ein.
<b>Web Port</b>	Geben Sie den Webport der Kamera ein. Der Standardwert ist "80".
<b>Passwort</b>	Geben Sie das Passwort der Kamera ein. Das Standard-Kennwort lautet "1234". Wenn Sie das Passwort der ausgewählten Kamera geändert haben, dann geben Sie das neue Passwort ein.
<b>Videoformat**</b>	Wählen Sie das Format für die Videokodierung dieser Kamera aus (MJPEG oder H.264).
<b>Zurücksetzen</b>	Löscht alle Felder im Abschnitt 'Camera Configuration'.

\*\*Nur für Kameras verfügbar, die diese Funktion unterstützen.



Klicken Sie auf "OK", um die Einstellungen zu speichern, dann wird das Bild Ihrer Netzwerkkamera auf dem Hauptbildschirm des ausgewählten Kanals des 16-Kanalbetrachters angezeigt:

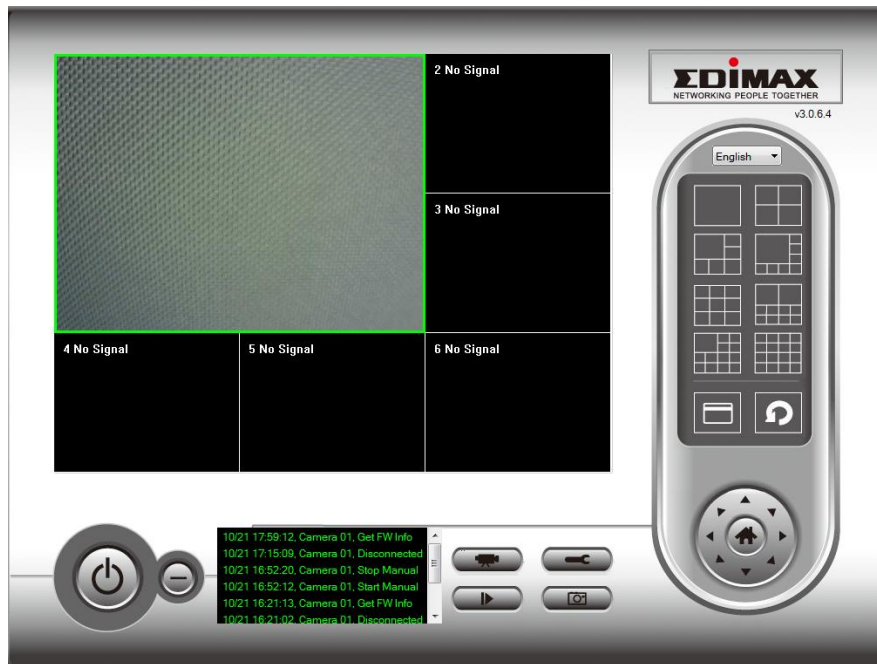

## VI-3-1-2. Aufnahme nach Zeitplan

Sie können Ihre Netzwerkkamera(s) zeitlich planen, um automatisch nach Wochenplänen oder einmaligen "One-Time"-Plänen aufzuzeichnen.

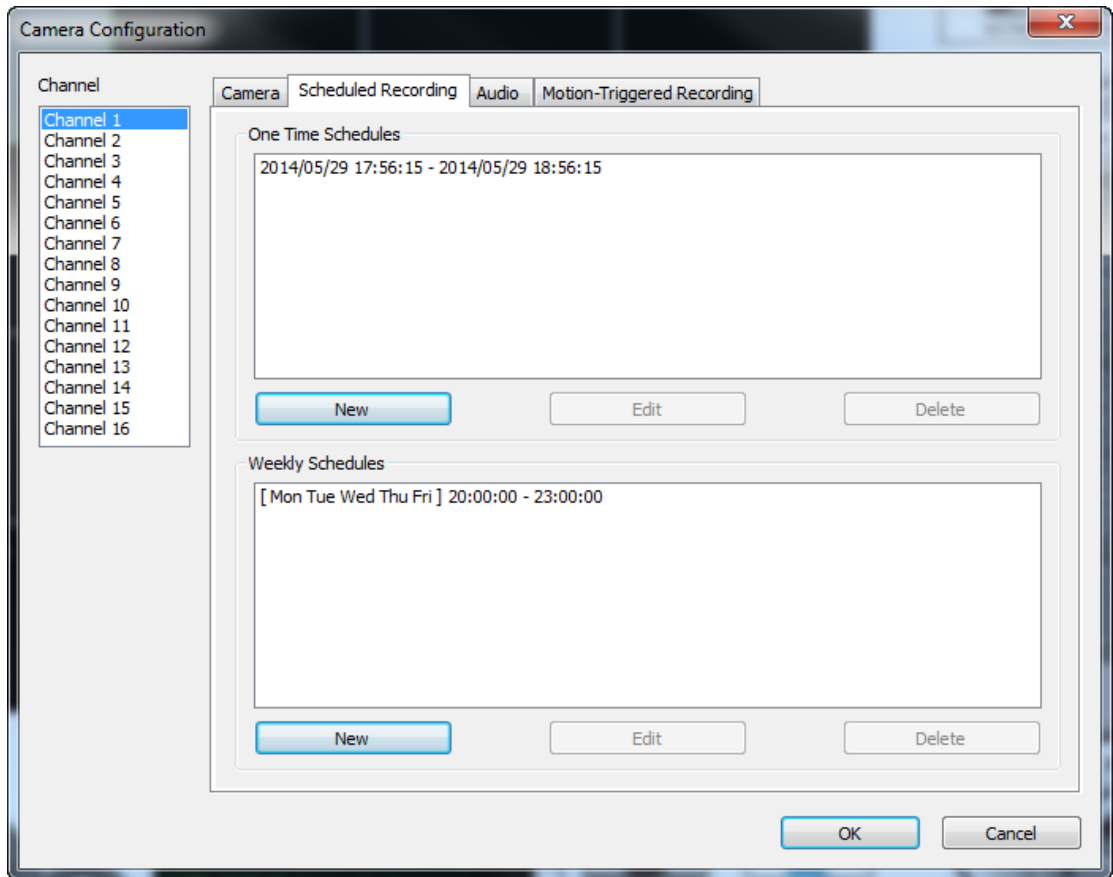

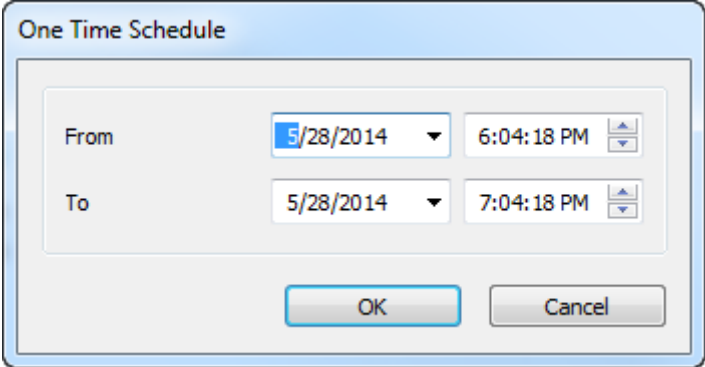
<b>Channel (Kanal)</b>	Wählt die Kanalnummer, die Sie einstellen möchten.
<b>One Time Schedules (Einmalzeitpläne)</b>	Sie können den Einmalzeitplan für eine ausgewählte Kamera festlegen; dieser Zeitplan wird nur einmal ausgeführt.
<b>Neu (Einmalzeitpläne)</b>	 <p>Geben Sie bitte die Zeitdauer für diesen Einmalzeitplan an (Datum und Uhrzeit von 'From (Von)' und 'To (Bis)') und klicken dann auf 'OK', um die Einstellungen zu speichern.</p> <p>Beachten Sie bitte, dass Sie einen Zeitplan einstellen müssen, der in der Zukunft liegt. Sie können keinen Zeitplan in der Vergangenheit einstellen.</p>
<b>Bearbeiten</b>	Sie können ein zeitgeplantes Aufnahmeelement ändern. Wählen Sie einen Zeitplan in der Liste 'One Time Schedules' und klicken auf die Schaltfläche 'Edit', um die Anfangs- und Endzeit dieses Zeitplans zu bearbeiten.
<b>Löschen</b>	Löscht ein ausgewähltes Zeitplanelement.
<b>Neu (Wöchentliche Zeitpläne)</b>	

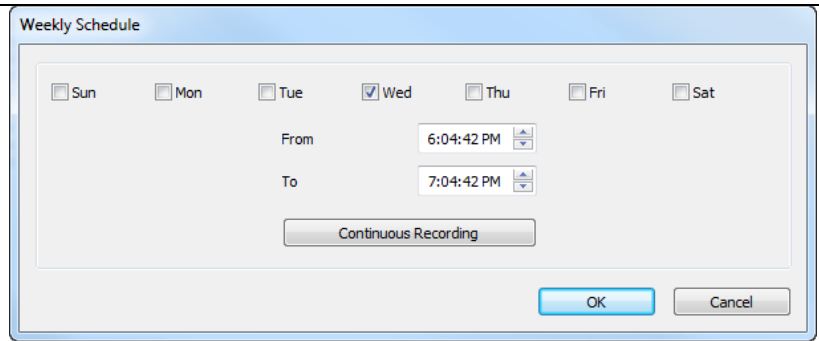

Sie können einen wöchentlichen Aufnahmeplan für spezielle Zeiten und Tage definieren. Prüfen Sie die in den Plan aufzunehmenden Tage und legen Sie die tägliche Start- und Endzeit in den "Von" und "Bis"-Feldern fest (Format HH:MM:SS). Die Taste "Dauerhafte Aufzeichnung" legt den Zeitplan fest, um täglich von 12:00:00 bis 23:59:59 aufzuzeichnen, d.h. dauerhaft.

<b>Bearbeiten</b>	Sie können ein zeitgeplantes Aufnahmeelement ändern. Wählen Sie einen Zeitplan in der Liste 'One Time Schedules' und klicken auf die Schaltfläche 'Edit', um die Anfangs- und Endzeit dieses Zeitplans zu bearbeiten.
<b>Löschen</b>	Löscht ein ausgewähltes Zeitplanelement.

### VI-3-1-3. Audio

Für Kameras, die Audio unterstützen, können Sie diese Registerkarte benutzen, um zu entscheiden, ob Sie das Audio, das von dieser Kamera aufgenommen wurde, hören möchten.

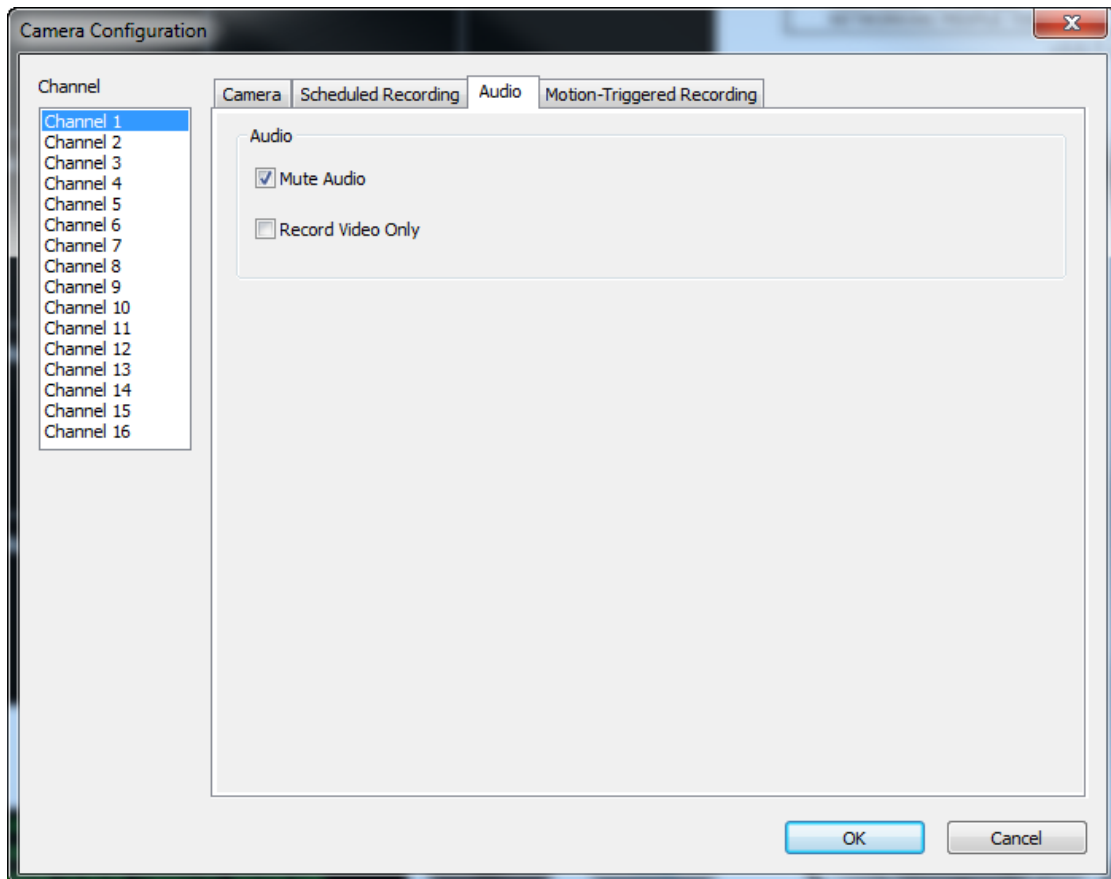

<b>Channel (Kanal)</b>	Wählt die Kanalnummer, die Sie einstellen möchten.
<b>Mute Audio (Audio ausschalten)</b>	Haken Sie dieses Kästchen an, und die Überwachungssoftware der Netzwerkkamera spielt das von dieser Kamera aufgenommene Audio nicht ab.
<b>Record Video Only (Nur Video aufnehmen)</b>	Haken Sie dieses Kästchen an, und die Überwachungssoftware der Netzwerkkamera nimmt das von dieser Kamera aufgenommene Audio nicht auf.

## VI-3-1-4. Bewegungsaufnahme

Die Netzwerkkamera verfügt über eine Bewegungserkennung und verschiedene Optionen für die Benachrichtigung bei (Bewegungserkennung) Ereignissen. Auf dieser Seite können Sie die Bewegungserkennung aktivieren oder deaktivieren und die Kamera so einstellen, dass eine E-Mail gesendet oder ein Alarm ausgelöst wird, wenn eine Bewegung erkannt wird.



**Bitte beachten Sie, dass, wenn die Kamera für Sicherheitszwecke eingesetzt wird, es wichtig ist, die Bilder der Kamera auch zu überwachen, wenn die Bewegungserkennung verwendet wird. Die Bewegungserkennung ist möglicherweise nicht zu 100% genau.**

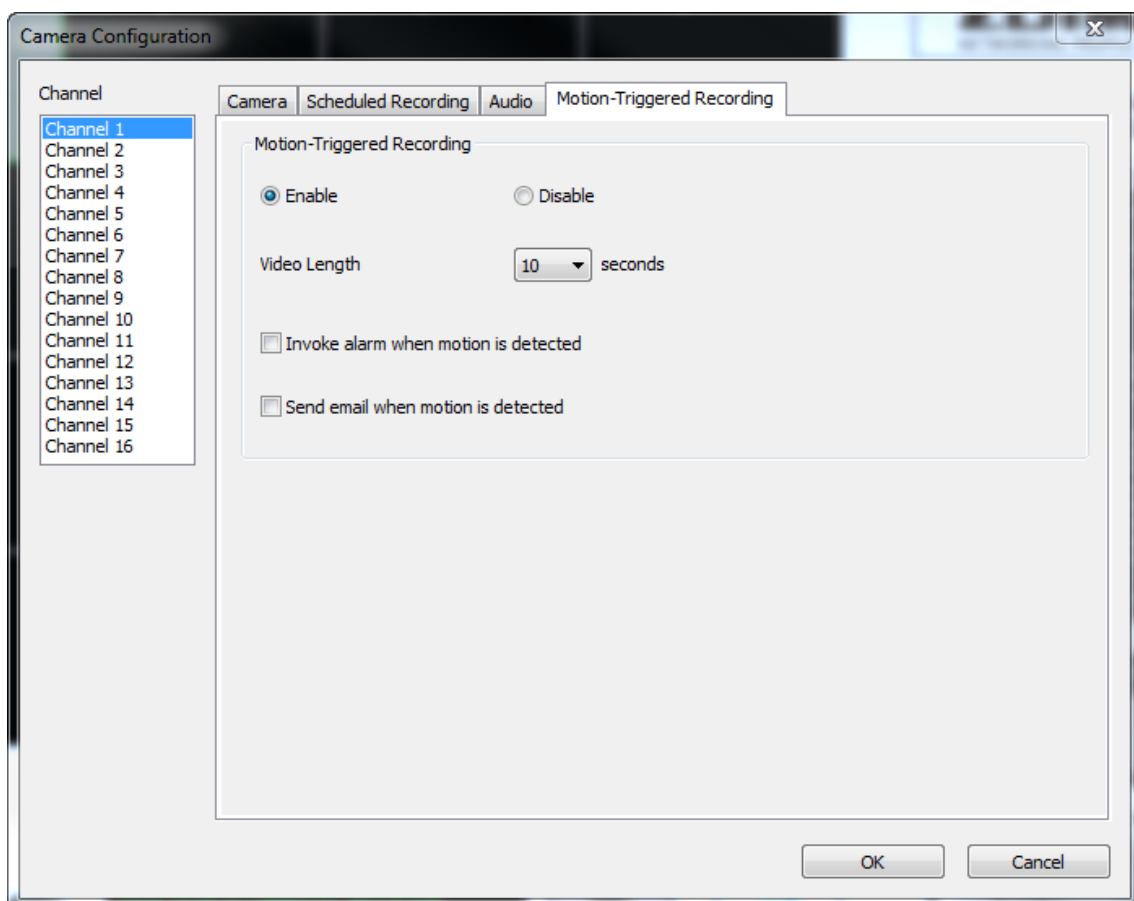

<b>Channel (Kanal)</b>	Wählt die Kanalnummer, die Sie einstellen möchten.
<b>Enable (Aktivieren)</b>	Aktiviert die Bewegungsaufnahmefunktion.
<b>Disable (Deaktivieren)</b>	Deaktiviert die Bewegungsaufnahmefunktion.

<b>Video Length (Videolänge)</b>	Wählt die Zeitdauer aus dem Dropdown-Menü in Sekunden, während der die Kamera aufnimmt, wenn eine Bewegung entdeckt worden ist.
<b>Ruft einen Alarm auf, wenn eine Bewegung ausgelöst wird.</b>	Sendet einen Alarm, wenn von der Kamera eine Bewegung entdeckt worden ist.
<b>Sendet eine E-Mail, wenn eine Bewegung ausgelöst wird</b>	Sendet eine E-Mail an eine vorbestimmte Adresse, wenn von der Kamera eine Bewegung entdeckt worden ist.

## VI-3-2. Allgemeine Optionen

Klicken Sie auf das Schraubenschlüsselsymbol (  ), und es wird ein Pop-up-Menü angezeigt:

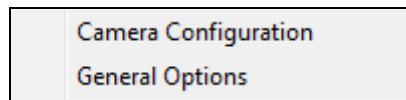

Wenn Sie "Allgemeine Optionen" wählen, beachten Sie das entsprechende Kapitel:

### VI-3-2-1. Allgemein

Hier können allgemeine Einstellungen wie das Dateispeicherverzeichnis und Aufnahmespeicherplätze eingestellt werden.



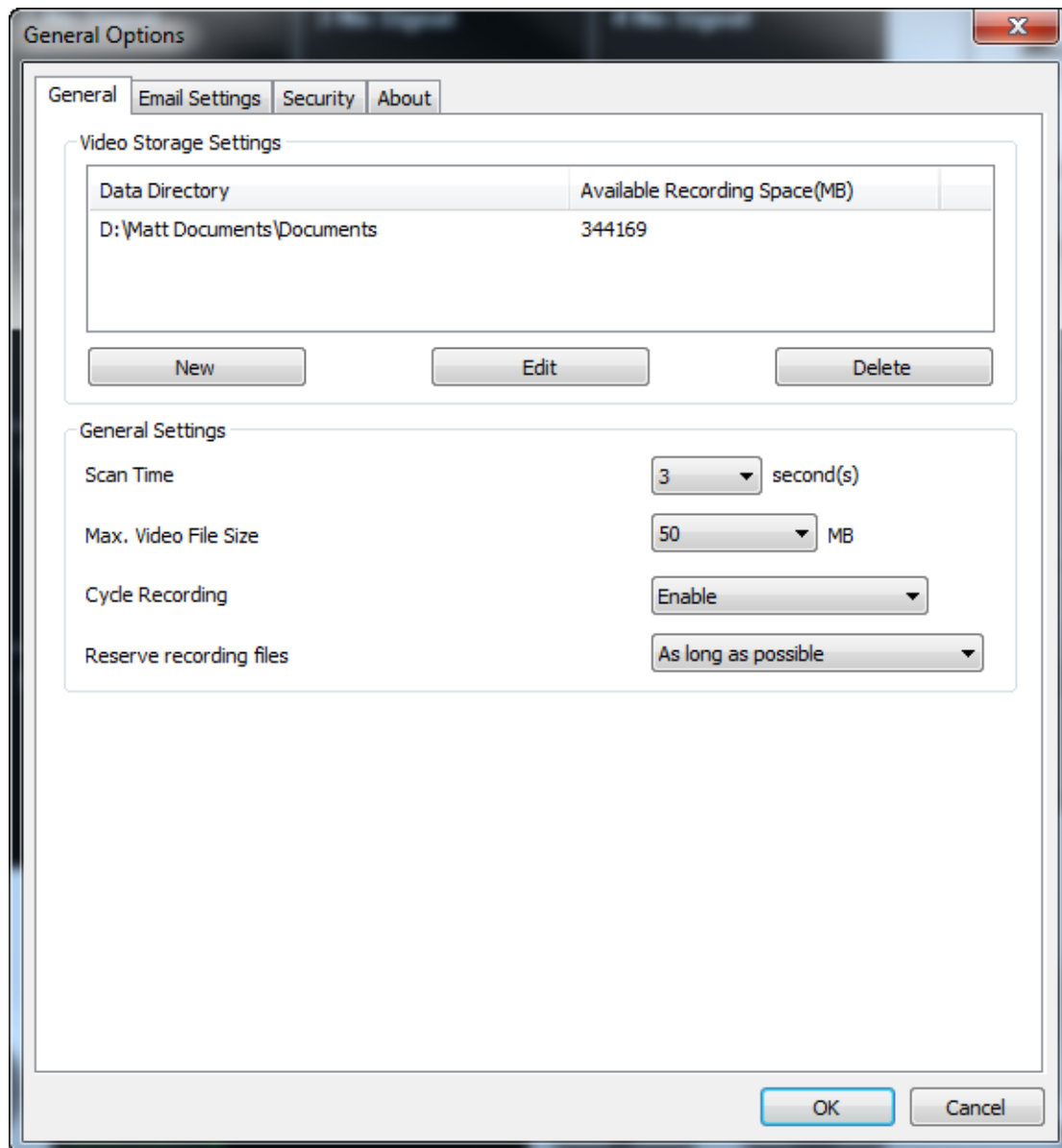

<b>Videospeichereinstellungen</b>	Verwenden Sie die Tasten "Neu", "Bearbeiten" und "Löschen", um das Verzeichnis für die lokale Speicherung von Videos festzulegen. Der verfügbare Speicherplatz im angegebenen Verzeichnis wird angezeigt.
<b>Scan Time (Suchzeit)</b>	Definiert die Zeitdauer für die Unterbrechung zwischen der Kameraumschaltung, wenn Sie die Funktion 'Scan' aktivieren.
<b>Max Video File Size (Maximale Dateigröße)</b>	Legen Sie die maximale Größe jeder Videodatei fest. Wenn die Größe der Datei diesen Wert überschreitet, öffnet die Überwachungssoftware der Netzwerkkamera

	eine weitere Datei, um das Video aufzunehmen.
<b>Zyklische Aufnahme</b>	Aktivieren oder deaktivieren Sie die Zyklusaufzeichnung. Wenn aktiviert, überschreibt die Zyklusaufzeichnung die frühesten Aufzeichnungen, wenn der Speicherplatz ausgeht. Wenn deaktiviert, stoppt die Aufzeichnung, wenn der Speicher voll ist.

## VI-3-2-2. E-Mail-Einstellungen

Wenn Sie Ihre Netzwerkkamera so einrichten, dass Sie E-Mail-Benachrichtigungen für Bewegungserkennungsereignisse versenden (siehe **VI-3-1-4. Bewegungserkennung**), dann müssen Sie Ihre E-Mail-Einstellungen hier konfigurieren.

The screenshot shows a window titled "General Options" with a close button (X) in the top right corner. The window has four tabs: "General", "Email Settings", "Security", and "About". The "Email Settings" tab is active. The settings are as follows:

- Email Subject:** A text input field.
- Recipient Email Address:** A large text input field.
- Buttons:** "New", "Edit", and "Delete" buttons are positioned below the recipient email address field.
- Sender Email Address:** A text input field.
- SMTP Server:** A text input field.
- SMTP Port:** A text input field containing the value "25".
- SMTP Authentication:** Two radio buttons: "Enable" (unselected) and "Disable" (selected).
- SMTP Account:** A text input field.
- SMTP Password:** A text input field.
- SMTP SSL/TLS:** A dropdown menu currently showing "None".
- Bottom Buttons:** "OK" and "Cancel" buttons are located at the bottom right of the dialog.

<b>E-Mail Subject (E-Mail-Betreff)</b>	Geben Sie das Thema der E-Mail-Benachrichtigung an, die Sie erhalten werden.
<b>Recipient E-Mail Address (E-Mail-Adresse des</b>	Verwenden Sie die "Neu", "Bearbeiten" und "Löschen" Tasten, um die E-Mail-Adresse für den/die Empfänger der E-Mail-

<b>Empfängers)</b>	Benachrichtigung einzugeben.
<b>Sender E-Mail-Address (E-Mail-Adresse des Absenders)</b>	Geben Sie die E-Mail-Adresse an, an die die Benachrichtigungs-E-Mail gesendet werden soll.
<b>SMTP-Server</b>	Geben Sie die IP-Adresse oder den Hostnamen des SMTP-Servers für die E-Mail des Absenders an. Ihr ISP verfügt über diese Informationen, falls Sie unsicher sind.
<b>SMTP Port</b>	Geben Sie hier bitte die Portnummer des SMTP-Servers an, den Sie benutzen möchten. Der Standardwert ist 25.
<b>SMTP-Authentifizierung</b>	Aktivieren oder deaktivieren Sie die SMTP-Authentifizierung. Wenn Sie unsicher sind, dann wenden Sie sich an Ihren ISP.
<b>SMTP Account</b>	Wenn Sie die SMTP-Authentifizierung (oben) verwenden, dann geben Sie das SMTP-Konto (Benutzername) Ihres SMTP-Servers hier ein. In den meisten Fällen ist es dasselbe wie Ihr POP3-Benutzername (derjenige, den Sie zum Empfang der E-Mail benutzen). Nehmen Sie Kontakt mit Ihrem ISP auf, wenn Sie unsicher sind.
<b>SMTP Password</b>	Geben Sie hier das SMTP-Passwort Ihres SMTP-Servers ein. In den meisten Fällen ist es dasselbe wie Ihr POP3-Passwort (dasjenige, das Sie zum Empfang der E-Mail benutzen). Nehmen Sie Kontakt mit Ihrem ISP auf, wenn Sie unsicher sind.

### VI-3-2-3. Sicherheit

Sie können ein Passwort festlegen, um die 16-Kanal-Viewer-Software zu schützen. Wenn aktiviert, ist das Passwort jedes Mal erforderlich, um die 16-Kanal-Viewer-Software zu öffnen.

Um das Passwort einzurichten, benutzen Sie bitte die Registerkarte 'Security' im Menü 'General Options':

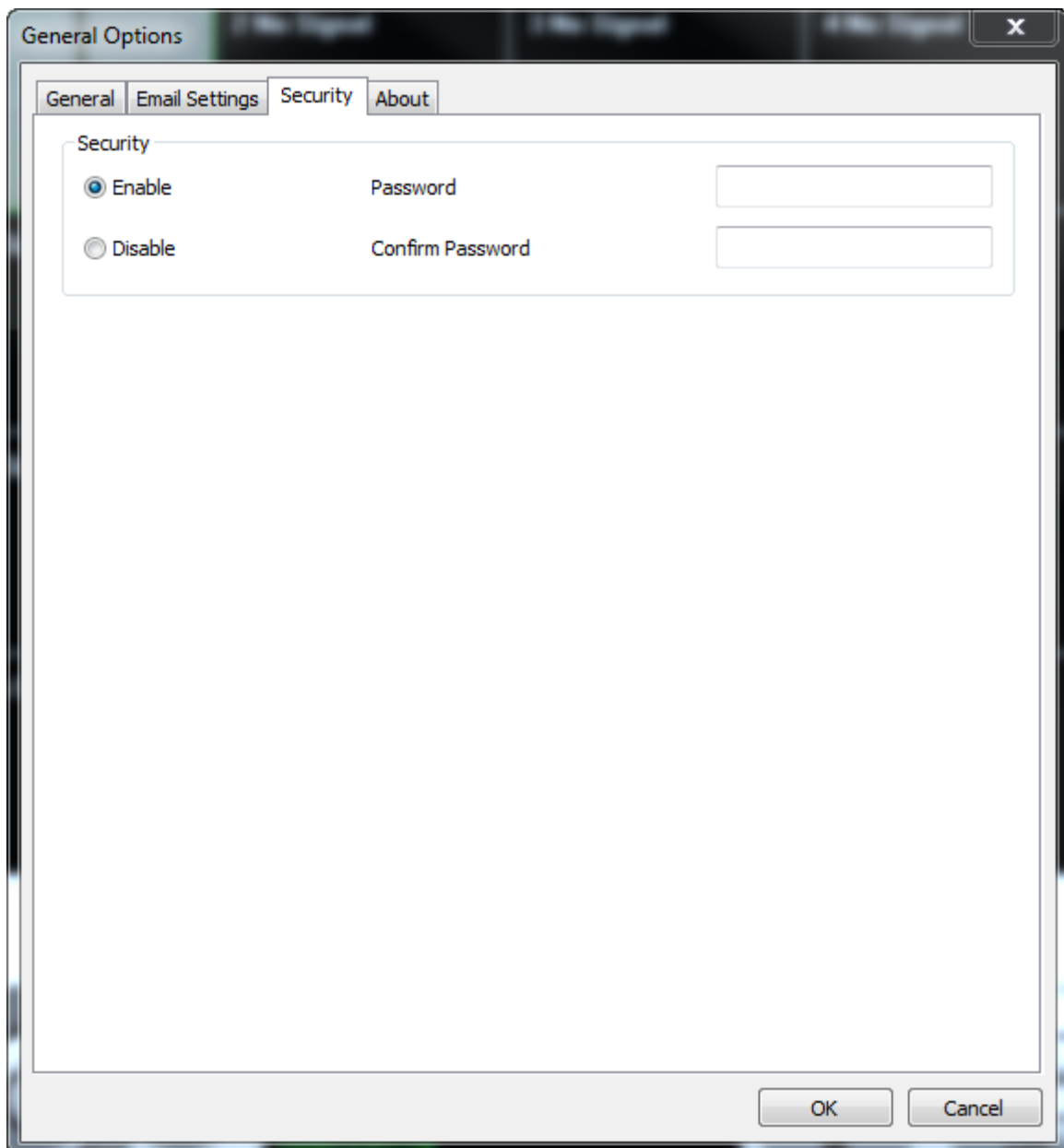

<b>Enable (Aktivieren)</b>	Wenn aktiviert, ist das Passwort erforderlich, um die 16-Kanal-Viewer-Software zu öffnen.
<b>Disable</b>	Wenn deaktiviert, ist kein Passwort

<b>(Deaktivieren)</b>	erforderlich.
<b>Passwort</b>	Geben Sie hier das Passwort ein, das Sie benutzen möchten.
<b>Passwort bestätigen</b>	Geben Sie hier noch einmal das Passwort ein, das Sie benutzen möchten.

Wenn Sie die 16-Kanal-Viewer-Software öffnen, werden Sie aufgefordert, das Passwort einzugeben:

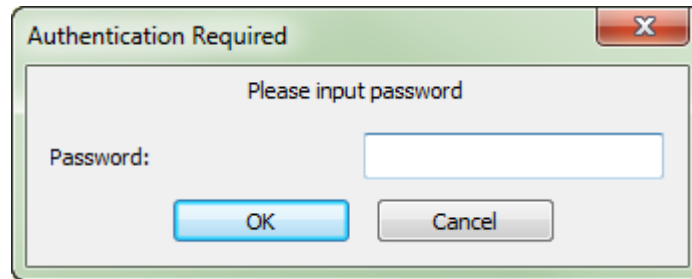

## VI-3-2-4. Über

Der Reiter "Über" zeigt die Software-Versionsnummer an.

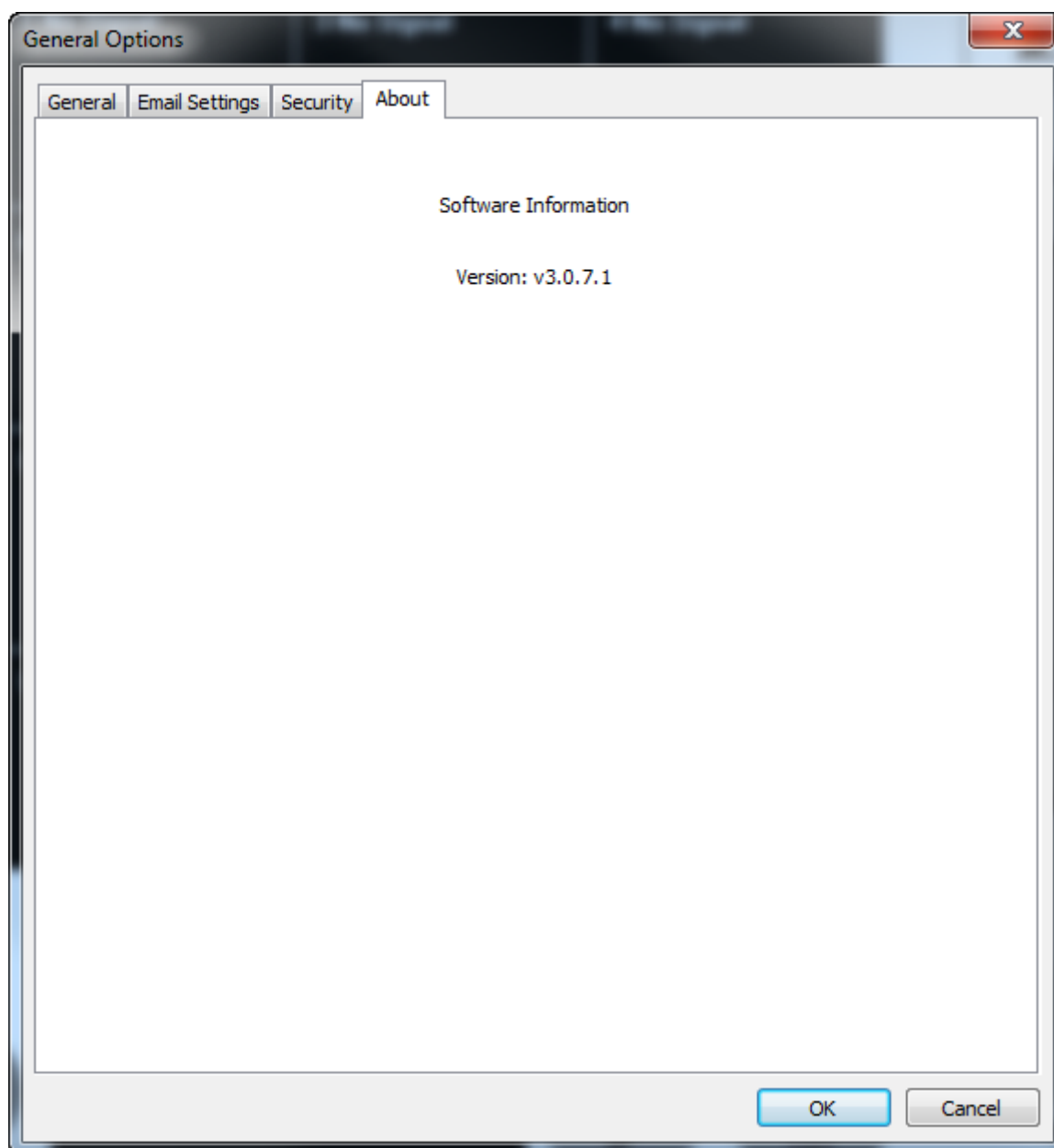

## VI-4. Ändern des Display-Layouts

Diese Netzwerkkamera-Überwachungssoftware bietet acht Display-Layouts:

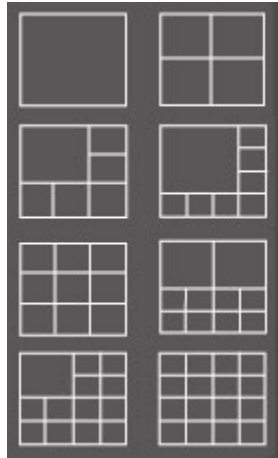

Jedes Layout zeigt eine verschiedene Anzahl an Kameras in verschiedenen Arrangements an. Klicken Sie auf das Symbol, das Ihr bevorzugtes Layout repräsentiert und der Video-Displaybereich ändert sich entsprechend.

<b>Layoutstil 1: 1 Camera only</b> 	Zeigt das Video von nur einer Kamera. 
<b>Layoutstil 2: 4 Cameras</b> 	Zeigt das Video von bis zu 4 Kameras. 
<b>Layoutstil 3: 6 Cameras</b>	Zeigt das Video von bis zu 6 Kameras.

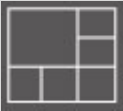
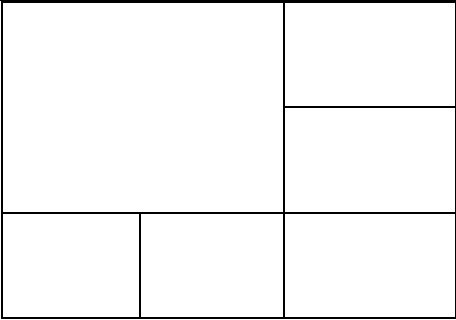
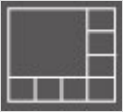
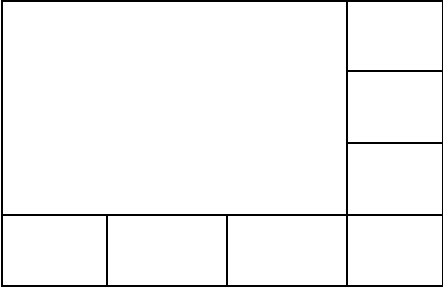
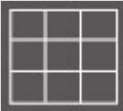
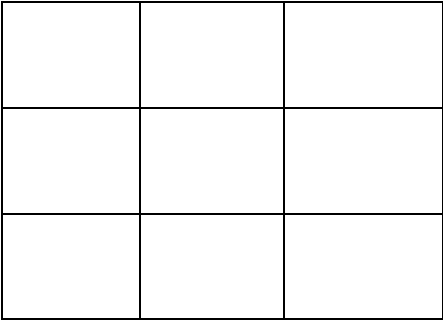
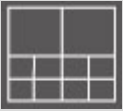
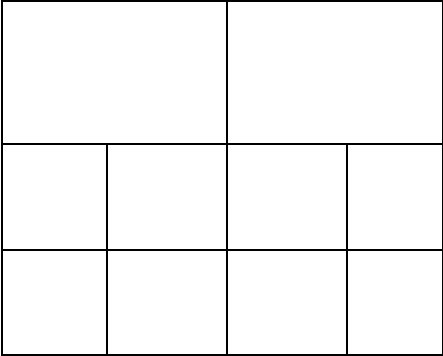

	
<p><b>Layoutstil 4: 8 Cameras</b></p> 	<p>Zeigt das Video von bis zu 8 Kameras.</p> 
<p><b>Layoutstil 5: 9 Cameras</b></p> 	<p>Zeigt das Video von bis zu 9 Kameras.</p> 
<p><b>Layoutstil 6: 10 Cameras</b></p> 	<p>Zeigt das Video von bis zu 10 Kameras.</p> 

**Layoutstil 7: 13  
Cameras**

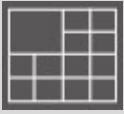

Zeigt das Video von bis zu 13 Kameras.

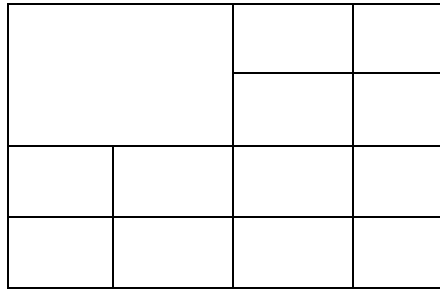

**Layoutstil 8: 16  
Cameras**

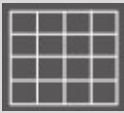

Zeigt das Video von bis zu 16 Kameras.

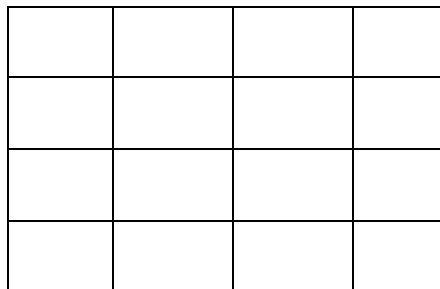

## VI-5. Vollbildmodus

Klicken Sie auf die Taste 'Vollbildschirm', um den Display-Modus in Vollbildmodus umzuschalten. Damit wird der gesamte auf Ihrem Monitor verfügbare Platz verwendet, um das Überwachungsbild anzuzeigen. Drücken Sie die "ESC"-Taste, um den Vollbildmodus zu verlassen.

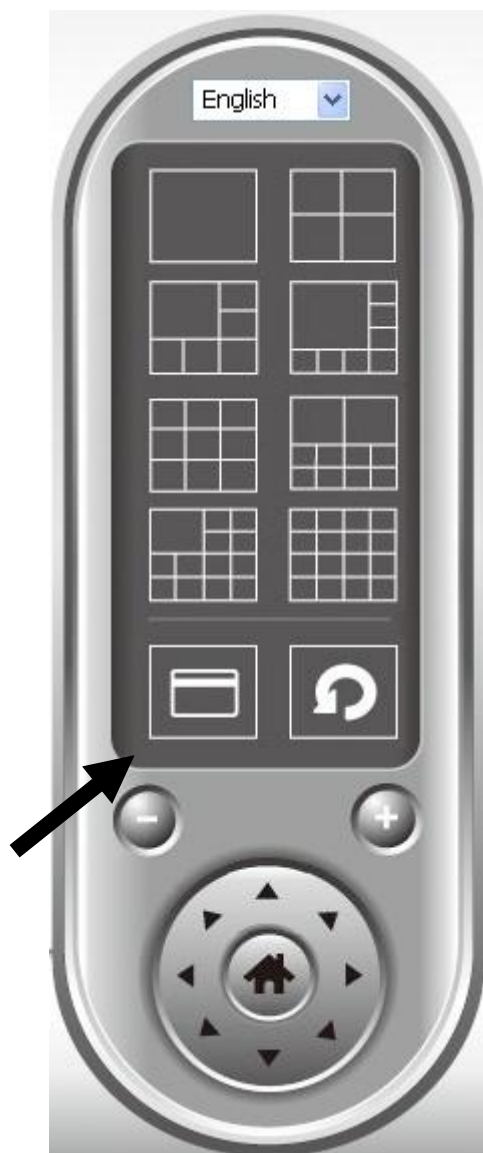



## VI-6. Scan (Suchen)

Wenn Sie mehr als eine Kamera konfiguriert haben, dann können Sie mit der "Scan"-Taste das Display zwischen den Kameras umschalten.

 **Im Bildfenster wird "Getrennt" angezeigt, wenn eine konfigurierte Kamera getrennt ist.**





Klicken Sie einmal auf die Schaltfläche 'Scan', um die Suchfunktion zu aktivieren (das Scan-Symbol wird blau ) , klicken Sie noch einmal, um das Suchen zu beenden (das Scan-Symbol wird weiß ) .

## VI-7. Ein-/Auszoomen

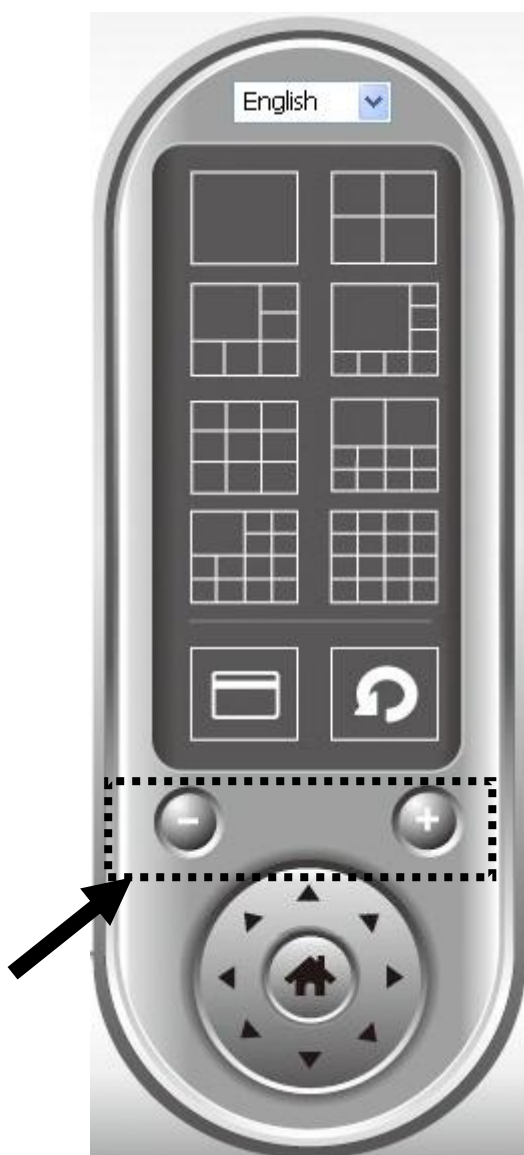
Bei Kameras, die die Funktion Vergrößern/Verkleinern unterstützen, können Sie diese Funktion verwenden, um die Bildgröße entsprechend Ihren Anforderungen zu vergrößern oder zu verkleinern, z.B. um ein bestimmtes Objekt detaillierter zu sehen.



Wählen Sie im Videoanzeigebereich eine Kamera aus, indem Sie auf ihr Bild klicken, und klicken Sie dann auf , um in der Kameraansicht mehr Objekte zu sehen, oder klicken Sie auf , um die Darstellung eines bestimmten Objekts zu vergrößern und es so im Detail zu sehen. (Vor dem Einzoomen müssen Sie eventuell die PTZ-Tasten verwenden - beschrieben im nächsten Abschnitt - um das Objekt zu finden, das Sie im Detail sehen möchten.)

## VI-8. Schwenken & Neigen

Bei Kameras, die Schwenk- und Neigefunktionen unterstützen, können sie die Richtung justieren, in die die Netzwerkkamera zeigt.



Wählen Sie bitte eine Kamera im Videoanzeigebereich, indem Sie auf ihr Bild klicken, und dann klicken Sie auf die Richtungen, in die Sie die Kamera bewegen möchten (es gibt insgesamt 8 Richtungen). Klicken Sie auf die Schaltfläche 'Home' (🏠), um zur Ausgangsposition (Standardposition) der Kamera zurückzukehren.

## VI-9. Schnappschuss

Sie können einen Schnappschuss einer ausgewählten Kamera aufnehmen und ihn in einem Unterordner 'Snapshot' in einem vordefinierten Datenverzeichnis speichern.



Klicken Sie auf die Schaltfläche 'Snapshot', um einen Schnappschuss aufzunehmen. Sie können so viel Schnappschüsse aufnehmen, wie Sie wollen, bis die Festplatte voll ist.

## VI-10.           Aufnehmen

Sie können die Videoaufnahme eines Bildes einer ausgewählten Kamera beginnen, indem Sie auf die Schaltfläche 'Start Recording' klicken.



Wenn die Aufzeichnung beginnt, wird in der Meldungs-Box eine Meldung angezeigt, wie zum Beispiel '1/1 10:00:00 Camera 2 Start Manual', was bedeutet, dass Kamera 2 am 1.1 um 10:00:00 die Aufnahme manuell begonnen hat.

Um die Aufnahme zu beenden, klicken Sie noch einmal auf die Schaltfläche 'Start Recording', und Sie sehen in der Meldungs-Box eine Meldung wie '1/1 10:00:00 Camera 2 Stop Manual'.



## VI-11. Video Playback (Videowiedergabe)

Sie können alle aufgenommenen Videos wiedergeben, indem Sie auf diese Schaltfläche klicken.



Es wird ein neues Fenster angezeigt:

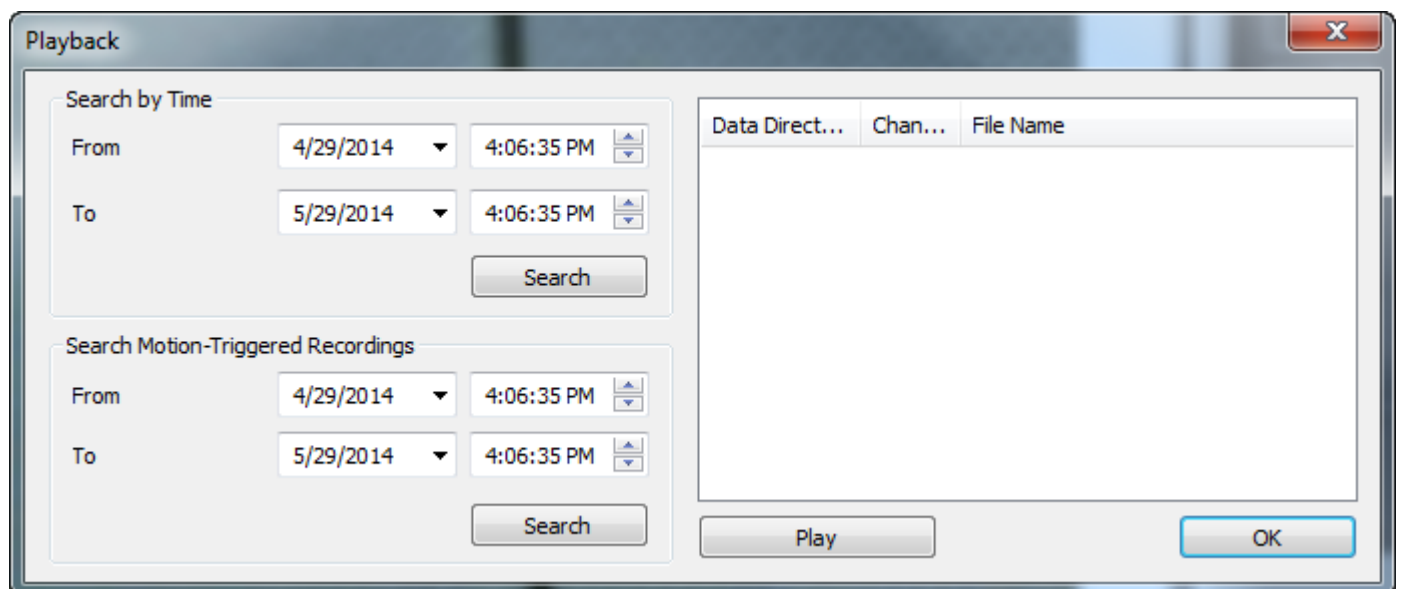

Sie müssen die Videodatei suchen, bevor Sie sie wiedergeben können. Es gibt zwei Arten der Videosuche: Time Search (sucht alle Videodateien, die in einen bestimmten Zeitraum fallen) und Motion Search (sucht alle Videos, die durch die Bewegungserkennungsfunktion aufgenommen wurden und in einen bestimmten Zeitraum fallen).

Bestimmen Sie bitte das Datum / die Uhrzeit von Anfang und Ende der gewünschten Suche und klicken dann auf die Schaltfläche 'Search' (unter 'Time Search' oder 'Motion Search'). Es werden alle gefundenen Videos

angezeigt. Wählen Sie das Video, das Sie wiedergeben möchten, und klicken Sie dann auf die Schaltfläche 'Play', um wiederzugeben.

## VII. Fehlerbehebung

---

Sollten sie Probleme mit ihrer Kamera haben, beachten sie bitte die folgenden Hilfestellungen, bevor sie sich an ihren Händler wenden.

### 1. Werden bestimmte microSD Karten für die Kamera Modelle IC-9110W, IC-7113W & IC-3140W empfohlen?

- a. Die empfohlene Minimum Kapazität beträgt 8GB. Achten sie darauf eine Karte mit Class 10 speed einzusetzen. Karten unter 2GB und über 32GB werden nicht unterstützt.

Die folgenden Class 10 Karten wurden von uns erfolgreich getestet:

Kingston 4GB  
Sandisk 4GB  
Sandisk 8GB  
Toshiba 8GB  
Sandisk Ultra 16GB  
Kingston 32GB  
Fujitsu 32GB

### 2. Wie entferne ich die microSD Karte sicher von meiner Kamera?

- a. Entfernen sie die Karte niemals, wenn die Kamera eingeschaltet ist. Dies kann ihre Karte zerstören. Trennen sie die Kamera vom Strom, bevor sie die Karte entfernen.
- b. Alternativ können sie die Karte im laufenden Betrieb entfernen. Gehen sie dazu ins Kamera Menü unter 'SD Card Settings' und klicken sie auf "unmounts", bevor sie die Karte entfernen.

### 3. Die folgende Fehlermeldung wird angezeigt: "SD card has unexpected error, device system cannot write file anymore". Kann ich weiterhin auf die Karte aufzeichnen?

- a. Nein, es besteht ein Problem mit ihrer Karte. Die gängigen microSD/SDHC Karten haben begrenzte Lese- und Schreibzyklen. Nach eine Langzeitbenutzung kann es daher zu einem Fehler im Dateisystem kommen. Formatieren sie die Karte und versuchen sie es anschließend erneut. Beachten sie, dass durch die Formatierung alle Daten auf ihrer Karte verloren gehen. Sollte der Fehler weiterhin auftreten, kontaktieren sie bitte den Kartenhersteller Support.

## **b. Meine Kamera stoppt die Aufzeichnung auf die microSD/SDHC Karte.**

- a. Gehen sie im Kameramenü auf 'SD Card Settings':
  1. Stellen sie sicher das sich genügend freier Speicherplatz auf der microSD/SDHC Karte befindet.
  2. Versuchen sie die Funktion "cycle recording" zu aktivieren, um ältere Dateien automatisch zu überschreiben.
- b. Alternativ: Formatieren sie die Karte und versuchen sie es anschließend erneut. Beachten sie, dass durch die Formatierung alle Daten auf ihrer Karte verloren gehen.

## **4. Mein Kamera Bild ist nicht scharf.**

- a. Sie können den Fokus der Linse justieren, um ein besseres Bild zu erhalten, wie in der Schnellanleitung oder im Benutzerhandbuch beschrieben.
- b. Zusätzlich empfehlen wir die Linse mit einem weichen Tuch von Staub und eventuellen Fingerabdrücken zu befreien.

## **5. Meine Kamera lässt sich nicht mit dem WLAN Router verbinden oder verliert häufig die WLAN Verbindung.**

- a. Überprüfen sie bitte die WLAN Verschlüsselung in ihrem Router. Oft werden Router mit einer gemischten (WPA+WPA2) Verschlüsselung ausgeliefert. Stellen sie den Router fest auf die sicherste Verschlüsselung WPA2-AES ein!
- b. Verbinden sie im Anschluss die Kamera erneut mit ihrem WLAN Router.

## Federal Communication Commission Interference Statement

This equipment has been tested and found to comply with the limits for a Class B digital device, pursuant to Part 15 of FCC Rules. These limits are designed to provide reasonable protection against harmful interference in a residential installation. This equipment generates, uses, and can radiate radio frequency energy and, if not installed and used in accordance with the instructions, may cause harmful interference to radio communications. However, there is no guarantee that interference will not occur in a particular installation. If this equipment does cause harmful interference to radio or television reception, which can be determined by turning the equipment off and on, the user is encouraged to try to correct the interference by one or more of the following measures:

1. Reorient or relocate the receiving antenna.
2. Increase the separation between the equipment and receiver.
3. Connect the equipment into an outlet on a circuit different from that to which the receiver is connected.
4. Consult the dealer or an experienced radio technician for help.

### FCC Caution

Any changes or modifications not expressly approved by the party responsible for compliance could void the authority to operate equipment.

This device complies with Part 15 of the FCC Rules. Operation is subject to the following two conditions: (1) this device may not cause harmful interference, and (2) this device must accept any interference received, including interference that may cause undesired operation.

### FCC Radiation Exposure Statement:

This equipment complies with FCC radiation exposure limits set forth for an uncontrolled environment. This equipment should be installed and operated with minimum distance 20cm between the radiator & your body. For product available in the USA/Canada market, only channel 1~11 can be operated. Selection of other channels is not possible. This device and its antenna(s) must not be co-located or operating in conjunction with any other antenna or transmitter.

### R&TTE Compliance Statement

This equipment complies with all the requirements of DIRECTIVE 1999/5/EC OF THE EUROPEAN PARLIAMENT AND THE COUNCIL of March 9, 1999 on radio equipment and telecommunication terminal equipment and the mutual recognition of their conformity (R&TTE). The R&TTE Directive repeals and replaces in the directive 98/13/EEC (Telecommunications Terminal Equipment and Satellite Earth Station Equipment) As of April 8, 2000.

### Safety

This equipment is designed with the utmost care for the safety of those who install and use it. However, special attention must be paid to the dangers of electric shock and static electricity when working with electrical equipment. All guidelines of this and of the computer manufacture must therefore be allowed at all times to ensure the safe use of the equipment.

### EU Countries Intended for Use

The ETSI version of this device is intended for home and office use in Austria, Belgium, Bulgaria, Cyprus, Czech, Denmark, Estonia, Finland, France, Germany, Greece, Hungary, Ireland, Italy, Latvia, Lithuania, Luxembourg, Malta, Netherlands, Poland, Portugal, Romania, Slovakia, Slovenia, Spain, Sweden, Turkey, and United Kingdom. The ETSI version of this device is also authorized for use in EFTA member states: Iceland, Liechtenstein, Norway, and Switzerland.

### EU Countries Not Intended for Use

None

## EU Declaration of Conformity

- English:** This equipment is in compliance with the essential requirements and other relevant provisions of Directive 1995/95/EC, 2011/65/EC.
- Français:** Cet équipement est conforme aux exigences essentielles et autres dispositions de la directive 1995/95/CE, 2011/65/CE.
- Čeština:** Toto zařízení je v souladu se základními požadavky a ostatními příslušnými ustanoveními směrnic 1995/95/ES, 2011/65/ES.
- Polski:** Urządzenie jest zgodne z ogólnymi wymaganiami oraz szczególnymi warunkami określonymi Dyrektywą UE 1995/95/EC, 2011/65/EC..
- Română:** Acest echipament este în conformitate cu cerințele esențiale și alte prevederi relevante ale Directivei 1995/95/CE, 2011/65/CE.
- Русский:** Это оборудование соответствует основным требованиям и положениям Директивы 1995/95/EC, 2011/65/EC.
- Magyar:** Ez a berendezés megfelel az alapvető követelményeknek és más vonatkozó irányelveknek (1995/95/EK, 2011/65/EK).
- Türkçe:** Bu cihaz 1995/95/EC, 2011/65/EC direktifleri zorunlu istekler ve diğer hükümlerle ile uyumludur.
- Українська:** Обладнання відповідає вимогам і умовам директиви 1995/95/EC, 2011/65/EC.
- Slovenčina:** Toto zariadenie spĺňa základné požiadavky a ďalšie príslušné ustanovenia smerníc 1995/95/ES, 2011/65/ES.
- Deutsch:** Dieses Gerät erfüllt die Voraussetzungen gemäß den Richtlinien 1995/95/EC, 2011/65/EC.
- Español:** El presente equipo cumple los requisitos esenciales de la Directiva 1995/95/EC, 2011/65/EC.
- Italiano:** Questo apparecchio è conforme ai requisiti essenziali e alle altre disposizioni applicabili della Direttiva 1995/95/CE, 2011/65/CE.
- Nederlands:** Dit apparaat voldoet aan de essentiële eisen en andere van toepassing zijnde bepalingen van richtlijn 1995/95/EC, 2011/65/EC..
- Português:** Este equipamento cumpre os requisitos essenciais da Directiva 1995/95/EC, 2011/65/EC.
- Norsk:** Dette utstyret er i samsvar med de viktigste kravene og andre relevante regler i Direktiv 1995/95/EC, 2011/65/EC.
- Svenska:** Denna utrustning är i överensstämmelse med de väsentliga kraven och övriga relevanta bestämmelser i direktiv 1995/95/EG, 2011/65/EG.
- Dansk:** Dette udstyr er i overensstemmelse med de væsentligste krav og andre relevante forordninger i direktiv 1995/95/EC, 2011/65/EC.
- suomen kieli:** Tämä laite täyttää direktiivien 1995/95/EY, 2011/65/EY oleelliset vaatimukset ja muut asiaankuuluvat määräykset.

FOR USE IN 



---

### WEEE Directive & Product Disposal



At the end of its serviceable life, this product should not be treated as household or general waste. It should be handed over to the applicable collection point for the recycling of electrical and electronic equipment, or returned to the supplier for disposal.

## Declaration of Conformity

We, Edimax Technology Co., Ltd., declare under our sole responsibility, that the equipment described below complies with the requirements of the European R&TTE directive (1999/5/EC, 2006/95/EC) .

**Equipment:** 720p Wireless Day & Night PT Network Camera  
**Model No.:** IC-7113W

The following European standards for essential requirements have been followed:

**Spectrum:** ETSI EN 300 328 V1.8.1 (2012-06)  
**EMC:** EN 301 489-1 V1.9.2 (2011-09);  
EN 301 489-17 V2.2.1 (2012-09)  
**EMF:** EN 62311:2008  
**Safety (LVD):** IEC 60950-1:2005 (2nd Edition);Am1:2009  
EN-60950-1:2006+A11:2009+A1:2010+A12:2011

Edimax Technology Europe B.V.  
Nijverheidsweg 25,  
5683 CJ BEST  
THE NETHERLANDS

a company of :  
Edimax Technology Co., Ltd.,  
No. 3, Wu Chuan 3<sup>rd</sup> Road,  
Wu-Ku Industrial Park,  
New Taipei City, Taiwan

Signature:

Printed Name: Vivian Ma  
Title: Director  
Edimax Technology Europe B.V.



Date of Signature: Dec. 30, 2014

Signature:

A handwritten signature in black ink, appearing to read 'Albert Chang', written over a white background.

Printed Name: Albert Chang

Title: Director  
Edimax Technology Co., Ltd.

## Notice According to GNU General Public License Version 2

This product includes software that is subject to the GNU General Public License version 2. The program is free software and distributed without any warranty of the author. We offer, valid for at least three years, to give you, for a charge no more than the costs of physically performing source distribution, a complete machine-readable copy of the corresponding source code.

Das Produkt beinhaltet Software, die den Bedingungen der GNU/GPL-Version 2 unterliegt. Das Programm ist eine sog. „Free Software“, der Autor stellt das Programm ohne irgendeine Gewährleistungen zur Verfügung. Wir bieten Ihnen für einen Zeitraum von drei Jahren an, eine vollständige maschinenlesbare Kopie des Quelltextes der Programme zur Verfügung zu stellen – zu nicht höheren Kosten als denen, die durch den physikalischen Kopiervorgang anfallen.

### GNU GENERAL PUBLIC LICENSE

Version 2, June 1991

Copyright (C) 1989, 1991 Free Software Foundation, Inc. 51 Franklin Street, Fifth Floor, Boston, MA 02110-1301, USA  
Everyone is permitted to copy and distribute verbatim copies of this license document, but changing it is not allowed.

### Preamble

The licenses for most software are designed to take away your freedom to share and change it. By contrast, the GNU General Public License is intended to guarantee your freedom to share and change free software--to make sure the software is free for all its users. This General Public License applies to most of the Free Software Foundation's software and to any other program whose authors commit to using it. (Some other Free Software Foundation software is covered by the GNU Lesser General Public License instead.) You can apply it to your programs, too.

When we speak of free software, we are referring to freedom, not price. Our General Public Licenses are designed to make sure that you have the freedom to distribute copies of free software (and charge for this service if you wish), that you receive source code or can get it if you want it, that you can change the software or use pieces of it in new free programs; and that you know you can do these things.

To protect your rights, we need to make restrictions that forbid anyone to deny you these rights or to ask you to surrender the rights. These restrictions translate to certain responsibilities for you if you distribute copies of the software, or if you modify it.

For example, if you distribute copies of such a program, whether gratis or for a fee, you must give the recipients all the rights that you have. You must make sure that they, too, receive or can get the source code. And you must show them these terms so they know their rights.

We protect your rights with two steps: (1) copyright the software, and (2) offer you this license which gives you legal permission to copy, distribute and/or modify the software.

Also, for each author's protection and ours, we want to make certain that everyone understands that there is no warranty for this free software. If the software is modified by someone else and passed on, we want its recipients to know that what they have is not the original, so that any problems introduced by others will not reflect on the original authors' reputations.

Finally, any free program is threatened constantly by software patents. We wish to avoid the danger that redistributors of a free program will individually obtain patent licenses, in effect making the program proprietary. To prevent this, we have made it clear that any patent must be licensed for everyone's free use or not licensed at all.

The precise terms and conditions for copying, distribution and modification follow.

### TERMS AND CONDITIONS FOR COPYING, DISTRIBUTION AND MODIFICATION

0. This License applies to any program or other work which contains a notice placed by the copyright holder saying it may be distributed under the terms of this General Public License. The "Program", below, refers to any such program or work, and a "work based on the Program" means either the Program or any derivative work under copyright law: that is to say, a work containing the Program or a portion of it, either verbatim or with modifications and/or translated into another language. (Hereinafter, translation is included without limitation in the term "modification".) Each licensee is addressed as "you".

Activities other than copying, distribution and modification are not covered by this License; they are outside its scope. The act of running the Program is not restricted, and the output from the Program is covered only if its contents constitute a work based on the Program (independent of having been made by running the Program). Whether that is true depends on what the Program does.



1. You may copy and distribute verbatim copies of the Program's source code as you receive it, in any medium, provided that you conspicuously and appropriately publish on each copy an appropriate copyright notice and disclaimer of warranty; keep intact all the notices that refer to this License and to the absence of any warranty; and give any other recipients of the Program a copy of this License along with the Program.

You may charge a fee for the physical act of transferring a copy, and you may at your option offer warranty protection in exchange for a fee.

2. You may modify your copy or copies of the Program or any portion of it, thus forming a work based on the Program, and copy and distribute such modifications or work under the terms of Section 1 above, provided that you also meet all of these conditions:

- a) You must cause the modified files to carry prominent notices stating that you changed the files and the date of any change.
- b) You must cause any work that you distribute or publish, that in whole or in part contains or is derived from the Program or any part thereof, to be licensed as a whole at no charge to all third parties under the terms of this License.
- c) If the modified program normally reads commands interactively when run, you must cause it, when started running for such interactive use in the most ordinary way, to print or display an announcement including an appropriate copyright notice and a notice that there is no warranty (or else, saying that you provide a warranty) and that users may redistribute the program under these conditions, and telling the user how to view a copy of this License. (Exception: if the Program itself is interactive but does not normally print such an announcement, your work based on the Program is not required to print an announcement.)

These requirements apply to the modified work as a whole. If identifiable sections of that work are not derived from the Program, and can be reasonably considered independent and separate works in themselves, then this License, and its terms, do not apply to those sections when you distribute them as separate works. But when you distribute the same sections as part of a whole which is a work based on the Program, the distribution of the whole must be on the terms of this License, whose permissions for other licensees extend to the entire whole, and thus to each and every part regardless of who wrote it.

Thus, it is not the intent of this section to claim rights or contest your rights to work written entirely by you; rather, the intent is to exercise the right to control the distribution of derivative or collective works based on the Program.

In addition, mere aggregation of another work not based on the Program with the Program (or with a work based on the Program) on a volume of a storage or distribution medium does not bring the other work under the scope of this License.

3. You may copy and distribute the Program (or a work based on it, under Section 2) in object code or executable form under the terms of Sections 1 and 2 above provided that you also do one of the following:

- a) Accompany it with the complete corresponding machine-readable source code, which must be distributed under the terms of Sections 1 and 2 above on a medium customarily used for software interchange; or,
- b) Accompany it with a written offer, valid for at least three years, to give any third party, for a charge no more than your cost of physically performing source distribution, a complete machine-readable copy of the corresponding source code, to be distributed under the terms of Sections 1 and 2 above on a medium customarily used for software interchange; or,
- c) Accompany it with the information you received as to the offer to distribute corresponding source code. (This alternative is allowed only for noncommercial distribution and only if you received the program in object code or executable form with such an offer, in accord with Subsection b above.)

The source code for a work means the preferred form of the work for making modifications to it. For an executable work, complete source code means all the source code for all modules it contains, plus any associated interface definition files, plus the scripts used to control compilation and installation of the executable. However, as a special exception, the source code distributed need not include anything that is normally distributed (in either source or binary form) with the major components (compiler, kernel, and so on) of the operating system on which the executable runs, unless that component itself accompanies the executable.

If distribution of executable or object code is made by offering access to copy from a designated place, then offering equivalent access to copy the source code from the same place counts as distribution of the source code, even though third parties are not compelled to copy the source along with the object code.

4. You may not copy, modify, sublicense, or distribute the Program except as expressly provided under this License. Any attempt otherwise to copy, modify, sublicense or distribute the Program is void, and will automatically terminate your rights under this License. However, parties who have received copies, or rights, from you under this License will not have their licenses terminated so long as such parties remain in full compliance.

5. You are not required to accept this License, since you have not signed it. However, nothing else grants you permission to modify or distribute the Program or its derivative works. These actions are prohibited by law if you do not accept this License.

Therefore, by modifying or distributing the Program (or any work based on the Program), you indicate your acceptance of this License to do so, and all its terms and conditions for copying, distributing or modifying the Program or works based on it.

6. Each time you redistribute the Program (or any work based on the Program), the recipient automatically receives a license from the original licensor to copy, distribute or modify the Program subject to these terms and conditions. You may not impose any further restrictions on the recipients' exercise of the rights granted herein. You are not responsible for enforcing compliance by third parties to this License.

7. If, as a consequence of a court judgment or allegation of patent infringement or for any other reason (not limited to patent issues), conditions are imposed on you (whether by court order, agreement or otherwise) that contradict the conditions of this License, they do not excuse you from the conditions of this License. If you cannot distribute so as to satisfy simultaneously your obligations under this License and any other pertinent obligations, then as a consequence you may not distribute the Program at all. For example, if a patent license would not permit royalty-free redistribution of the Program by all those who receive copies directly or indirectly through you, then the only way you could satisfy both it and this License would be to refrain entirely from distribution of the Program.

If any portion of this section is held invalid or unenforceable under any particular circumstance, the balance of the section is intended to apply and the section as a whole is intended to apply in other circumstances.

It is not the purpose of this section to induce you to infringe any patents or other property right claims or to contest validity of any such claims; this section has the sole purpose of protecting the integrity of the free software distribution system, which is implemented by public license practices. Many people have made generous contributions to the wide range of software distributed through that system in reliance on consistent application of that system; it is up to the author/donor to decide if he or she is willing to distribute software through any other system and a licensee cannot impose that choice.

This section is intended to make thoroughly clear what is believed to be a consequence of the rest of this License.

8. If the distribution and/or use of the Program is restricted in certain countries either by patents or by copyrighted interfaces, the original copyright holder who places the Program under this License may add an explicit geographical distribution limitation excluding those countries, so that distribution is permitted only in or among countries not thus excluded. In such case, this License incorporates the limitation as if written in the body of this License.

9. The Free Software Foundation may publish revised and/or new versions of the General Public License from time to time. Such new versions will be similar in spirit to the present version, but may differ in detail to address new problems or concerns.

Each version is given a distinguishing version number. If the Program specifies a version number of this License which applies to it and "any later version", you have the option of following the terms and conditions either of that version or of any later version published by the Free Software Foundation. If the Program does not specify a version number of this License, you may choose any version ever published by the Free Software Foundation.

10. If you wish to incorporate parts of the Program into other free programs whose distribution conditions are different, write to the author to ask for permission. For software which is copyrighted by the Free Software Foundation, write to the Free Software Foundation; we sometimes make exceptions for this. Our decision will be guided by the two goals of preserving the free status of all derivatives of our free software and of promoting the sharing and reuse of software generally.

#### **NO WARRANTY**

11. BECAUSE THE PROGRAM IS LICENSED FREE OF CHARGE, THERE IS NO WARRANTY FOR THE PROGRAM, TO THE EXTENT PERMITTED BY APPLICABLE LAW. EXCEPT WHEN OTHERWISE STATED IN WRITING THE COPYRIGHT HOLDERS AND/OR OTHER PARTIES PROVIDE THE PROGRAM "AS IS" WITHOUT WARRANTY OF ANY KIND, EITHER EXPRESSED OR IMPLIED, INCLUDING, BUT NOT LIMITED TO, THE IMPLIED WARRANTIES OF MERCHANTABILITY AND FITNESS FOR A PARTICULAR PURPOSE. THE ENTIRE RISK AS TO THE QUALITY AND PERFORMANCE OF THE PROGRAM IS WITH YOU. SHOULD THE PROGRAM PROVE DEFECTIVE, YOU ASSUME THE COST OF ALL NECESSARY SERVICING, REPAIR OR CORRECTION.

12. IN NO EVENT UNLESS REQUIRED BY APPLICABLE LAW OR AGREED TO IN WRITING WILL ANY COPYRIGHT HOLDER, OR ANY OTHER PARTY WHO MAY MODIFY AND/OR REDISTRIBUTE THE PROGRAM AS PERMITTED ABOVE, BE LIABLE TO YOU FOR DAMAGES, INCLUDING ANY GENERAL, SPECIAL, INCIDENTAL OR CONSEQUENTIAL DAMAGES ARISING OUT OF THE USE OR INABILITY TO USE THE PROGRAM (INCLUDING BUT NOT LIMITED TO LOSS OF DATA OR DATA BEING RENDERED INACCURATE OR LOSSES SUSTAINED BY YOU OR THIRD PARTIES OR A FAILURE OF THE PROGRAM TO OPERATE WITH ANY OTHER PROGRAMS), EVEN IF SUCH HOLDER OR OTHER PARTY HAS BEEN ADVISED OF THE POSSIBILITY OF SUCH DAMAGES.



**ΣDIMAX**  
NETWORKING PEOPLE TOGETHER

The logo features the Greek letter Sigma (Σ) followed by the word DIMAX in a bold, sans-serif font. A small red dot is positioned above the letter 'I'. Below the main text, the tagline 'NETWORKING PEOPLE TOGETHER' is written in a smaller, all-caps, sans-serif font. The background is a dark grey/black horizontal band filled with various white line-art icons, including a handshake, musical notes, a smiley face, a game controller, a laptop, and a network diagram. A thin, solid purple-grey bar runs horizontally across the bottom of the logo band.