

Dino

Multifunktions- Starthilfe

Art.-Nr. 136102

18.000 mAh
KRAFTPAKET
600 A
(in der Spitze)
Mit Verpolungsschutz

Gebrauchsanweisung



Vor der ersten Benutzung muss das Gerät
vollständig aufgeladen werden!

Vielen Dank, dass Sie sich für das Dino Kraftpaket entschieden haben (Art.Nr. 136102). Bevor Sie das neue Gerät in Betrieb nehmen, lesen Sie bitte sorgfältig die Bedienungsanleitung. Dieses Gerät liefert zusätzliche Leistung für 12 Volt Bleisäurebatterien für Kraftfahrzeugmotoren und ist für den Betrieb von elektronischen Geräten außerhalb von Netzsteckdosen oder außerhalb eines KFZ geeignet.

Lieferumfang und Produktbeschreibung

Diese Gebrauchsanweisung und folgende Teile:

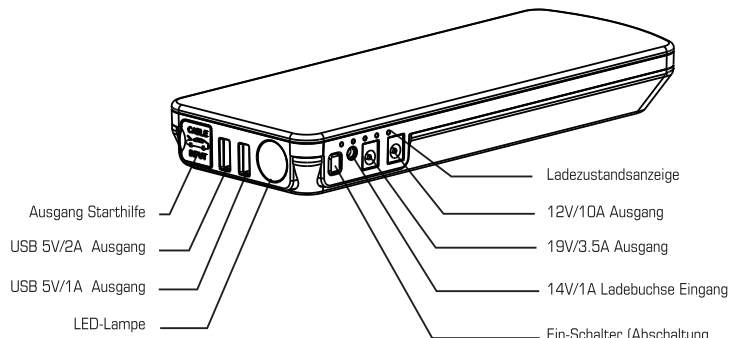

14V/1A Ladebuchse Eingang

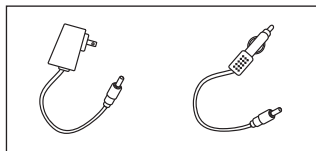

230 Volt
Netzadapter/
Ladegerät

12 Volt
Bordnetzadapter

Ausgang Starthilfe

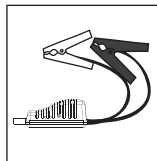

Starthilfekabel
mit Polzangen

19V 3.5A Ausgang

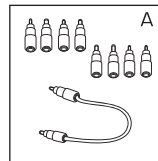

für Laptops

USB 5V 2A Ausgang

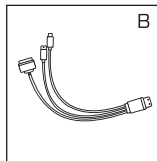

für Smartphones
& Tablets

12V / 10A Ausgang

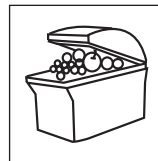

für 12 Volt
Fahrzeugzubehör
mit Hohlstecker/
-buchsen

LED-Ladezustandsanzeige

Kurz Einschalter betätigen. Anzeige schaltet ein für 30 Sekunden:

LED-Balkenzeige:	Aus	5x blinken	1	2	3	4	5
Ladezustand:	0	10%	20%	40%	60%	80%	100%

Beim Ladevorgang blinkt jeweils eine Balkenanzeige und zeigt den Ladezustand an s.o.

Alle Balkenanzeigen erlöschen, wenn der Ladevorgang unterbrochen wurde, oder wenn der Lithium-Akku vollständig geladen wurde.

Wird kein Balken angezeigt, Gerät unmittelbar laden. Nicht im entladenen Zustand lagern oder benutzen.

Ladevorgang

1) 230V Netzadapter in die Steckdose stecken, danach an die Ladebuchse 14V/1A anschließen. Eine vollständige Ladung dauert ca. 8 Stunden

Oder

2) 12V Bordnetzadapterstecker bei laufendem Motor in die Zigarettenanzünder-Steckdose stecken, danach an die Ladebuchse 14V/1A anschließen.

Ausschließlich mit dem mitgelieferten Zubehör laden!

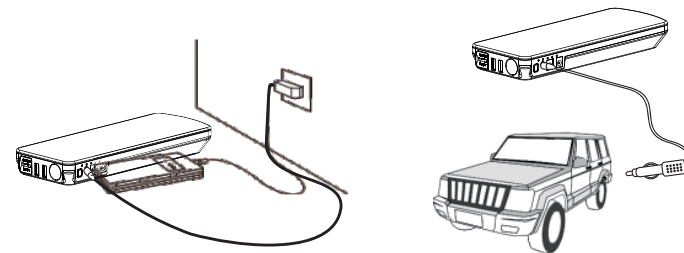

Funktion: Starthilfe

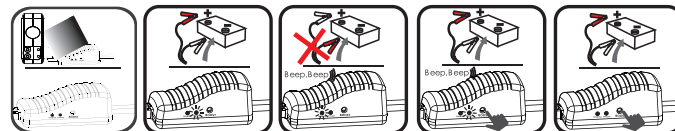

- Vorsicht bei Arbeiten im Motorraum. Kühlerlüfter können sich auch bei abgeschalteter Zündung selbstständig einschalten.
- Auf sicheren Stand des Geräts achten. Keine Berührung von drehenden Teilen zulassen.
- Kurz Einschalter betätigen. Nur Starthilfe geben wenn 4 Balken angezeigt werden. Sonst vorher Gerät laden.
- **Starthilfeprozess maximal 10 Sekunden, danach das Gerät 30 Sekunden abkühlen lassen. Diese Werte sind einzuhalten! Andernfalls wird das Gerät oder Teile davon zerstört. Defekte dieser Art sind von der Gewährleistung ausgenommen.**
- Wenn der Motor nach drei Versuchen nicht anspringt, die Fehlerursache am Fahrzeug suchen und abstellen. Gerät abklemmen bevor ein weiterer Startversuch unternommen wird.

1) Starthilfekabel mit dem blauen Stecker am Gerät anschließen.

Auf festen Sitz achten und ganz in die Buchse einschieben! Andernfalls überhitzen die Anschlüsse!

2) Rote Klemme an Batterie + (Plus) Pol

3) Schwarze Klemme an Batterie - (Minus) Pol

Unbedingt auf guten Kontakt bei den Polklemmen achten. Eventuell Pole vorher reinigen!

- grüne Leuchtdiode am Starthilfekabel an: Motor starten
- rote Leuchtdiode an und Warnsummer an: falsch gepolt, rote und schwarze Klemmen des Gerätes an der Batterie vertauschen
- grüne Leuchtdiode blinkt und Warnsummer an: Batterie stark entladen, „Boost“-Taste am Starthilfekabel drücken und binnen 30 Sekunden Motor starten. Auf die maximale Zeit von 10 Sekunden/30 Sekunden Pause achten, da bei stark entladener Batterie das Gerät auch stark belastet wird.
- Keine Anzeige, kein Warnsummer: entweder Anschluss an den Polklemmen nicht fest genug oder Batterie komplett entladen, „Boost“-Taste am Starthilfekabel drücken und binnen 30 Sekunden Motor starten. Auf die maximale Zeit von 10 Sekunden/30 Sekunden Pause achten, da bei komplett entladener Batterie das Gerät auch äußerst stark belastet wird.

4) Nach dem Anspringen des Motors sofort Starthilfekabel abnehmen

Warnung: bei gedrückter „BOOST“ Taste nicht die Polklemmen aneinander halten. Starke Funkenbildung, Explosionsgefahr! Gerät wird zerstört!

Niemals dieses Gerät als Ersatz für die Starterbatterie im Fahrzeug verwenden. Versuchen Sie nicht ein Fahrzeug zu starten, indem keine Starterbatterie eingebaut ist. Niemals die Starterbatterie für die Starthilfe abklemmen. In diesen Fällen wird die Drehstromlichtmaschine zerstört.

Funktion: USB-Anschluss

- Elektronischen Verbraucher (Handy, Tablett, Kamera etc.) mit dem USB 5V/2A Ausgang verbinden. Gegebenenfalls beiliegendes Adapterkabel „B“ verwenden
- Kurz Einschalter betätigen.
- Solange Strom entnommen wird bleibt die Ladezustandsanzeige in Funktion.
- Ist der elektronische Verbraucher geladen oder wurde er vom Gerät abgezogen, schaltet die Balkenanzeige ab.
- Bei Überlastung oder Kurzschluss am elektronischen Verbraucher schaltet die Dino-Starthilfe-136102 ab. Nach Abtrennen des Verbrauchers kann das Gerät wieder eingeschaltet werden.

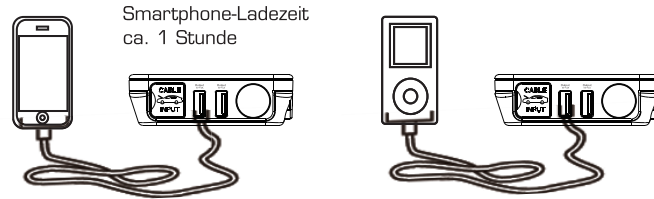
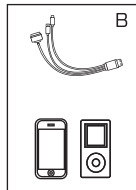

Smartphone-Ladezeit
ca. 1 Stunde

- Ist der Entladestrom sehr gering (kleiner 0.5 Watt), schaltet zum Schutz vor „schleichender Entladung“ das Gerät auch ab (in 30 Sekunden).
- Ist der Lithium Akku der Dino-Starthilfe-136102 vollständig entladen, wird zur Sicherheit gegen schädliche Tiefentladung die USB Buchse abgeschaltet. Die Balkenanzeige geht auch beim Einschalten nicht mehr an. Gerät unmittelbar danach laden. Nicht im entladenen Zustand lagern.
- Es können beide USB-Anschlüsse gleichzeitig benutzt werden. Das Gerät erwärmt sich dadurch mehr.

Funktion: 19V Notebook laden

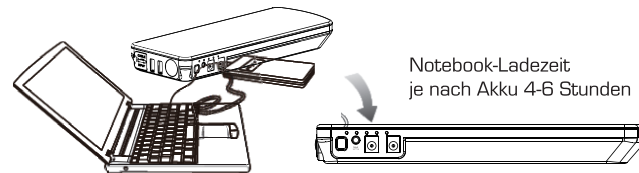

- Notebook mit dem Kabel und den Adaptern „A“ anschließen.
- Kurz Einschalter betätigen.
- Solange Strom entnommen wird bleibt die Ladezustandsanzeige in Funktion.
- Ist das Notebook geladen oder wurde es vom Gerät getrennt, schaltet die Balkenanzeige ab.
- Bei Überlastung oder Kurzschluss am Notebook schaltet Dino-136102 ab. Nach Abtrennen des Verbrauchers kann das Gerät wieder eingeschaltet werden.

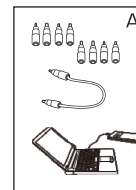

- Ist der Entladestrom sehr gering, schaltet zum Schutz vor „schleichender Entladung“ das Gerät auch ab (nach 20 Sekunden).
- Ist der Lithium Akku des Dino-136102 vollständig entladen, wird zur Sicherheit gegen schädliche Tiefentladung die 19V/3,5A Buchse abgeschaltet. Die Balkenanzeige geht auch beim Einschalten nicht mehr an. Gerät unmittelbar danach laden. Nicht im entladenen Zustand lagern.

Funktion: 12V/10A KFZ-Zubehör betreiben

- Zubehör gegebenenfalls mit dem Kabel und den Adaptern „A“ anschließen.
- Kurz Einschalter betätigen.
- Solange Strom entnommen wird bleibt die Ladezustandsanzeige in Funktion.
- Wird das Zubehör vom Dino-136102 getrennt, schaltet die Balkenanzeige ab.
- Bei Überlastung oder Kurzschluss am Zubehör schaltet der Dino-136102 ab. Nach Abtrennen des Verbrauchers kann das Gerät wieder eingeschaltet werden.
- Ist der Entnahmestrom sehr gering (kleiner 5,5Watt), schaltet das Gerät auch ab.
- Ist der Lithium Akku des Dino-136102 vollständig entladen, wird zur Sicherheit gegen schädliche Tiefentladung die 12V/10A Buchse abgeschaltet. Die Balkenanzeige geht auch beim Einschalten nicht mehr an. Gerät unmittelbar danach laden. Nicht im entladenen Zustand lagern!

Funktion: LED-Lampe

- 3 Sekunden den Einschalter betätigen: Dauerlicht
- Danach kurz Taster betätigen: Blinken
- Danach kurz Taster betätigen: SOS (3 x kurz, 3 x lang in Folge)
- Danach kurz Taster betätigen: Licht abgeschaltet

Technische Daten:

Abmessungen:	230 x 87 x 27mm
Gewicht:	615g
Kapazität:	66.6 Wh, 18000mAh bei 3.7V Lithium Akku
Ladeeingang:	14V Gleichspannung/1A
Netzgerät:	100-240V Wechselspannung, Ausgang: 14V/1A Gleichspannung („+“ innen)
Ladezeit:	vollständige Ladung ca. 8 Stunden
Starthilfestrom:	300A bis zu 10 Sekunden
Spitzenstrom	600A ca. 1 Sekunde
Abkühlzeit	
nach Startversuch:	mindestens 30 Sekunden
Startversuche:	maximal 3, danach Fehlersuche am Fahrzeug
Betriebs- und Lagertemperatur:	-20°C bis 60°C
Lagerdauer:	6-12 Monate mit geringer Selbstentladung, vor Einlagerung und erneuter Inbetriebnahme laden- Für eine lange Lebenszeit sollte das Gerät in einem Zyklus von 3 Monaten nachgeladen werden.
CE-Konformität:	Das Gerät entspricht den CE-Anforderungen. Die Konformitätserklärung steht unter dino-kraftpaket.de zur Verfügung.

R.D.I. Deutschland
Autoteile + Vertriebs GmbH
Gahlenfeldstr. 36
58313 Herdecke
dino-kraftpaket.de

Stand 31.7.2015

Fehlerursachen:

- **Nach dem Einschalten leuchtet keine blaue LED:** Akku nicht geladen, sofort mit dem 230V Netzadapter laden
- **Gerät wird im Betrieb heiß:** Wird die maximale Leistung der Dino-136102 gefordert erwärmt sich das Gerät. Wenn 2 USB Verbraucher angeschlossen sind, dann einen abziehen. Wenn ein Laptop betrieben wird, den Akku des Laptop entfernen, dadurch reduziert sich die Stromaufnahme auf die reine Betriebsaufnahme des Laptop ohne Laden des Laptop Akkus.
- **Der 230V Netzadapter kann sich im Betrieb auch erwärmen.** Dies ist zulässig, solange das Gerät etwas mehr als handwarm wird. Wird es heiß sollte es sofort aus der Steckdose gezogen werden und abkühlen lassen. Wegen Überlastung niemals 230V Netzadapter in Betrieb nehmen und gleichzeitig an das Gerät Verbraucher anschließen. Wird das Ladegerät trotz dieser Maßnahmen heiß, liegt ein Defekt vor und das Ladegerät ist von der 230Volt Netzspannung zu trennen und muss ersetzt werden.
- **Gerät lässt sich nicht über den Zigarettenanzünder laden:** Kontrolle der Sicherung im Stecker des Ladekabels (Spitze des Steckers abschrauben. Sicherung (Typ F2A, 5 x 20mm) herausziehen)

Wartung/Pflege:

Zuerst Gerät vom Ladekabel oder dem 230 Volt Netzadapter trennen. Gelegentlich mit einem leicht feuchten Tuch abwischen. Keine Lösungsmittel oder scharfe Reinigungsmittel verwenden. Polklemmen bei abgezogenem Kabel an den Kontaktstellen mit einer Bürste reinigen und leicht einfetten. Vor dem Gebrauch auf Beschädigungen des Geräts und des Zubehörs achten. Keine Inbetriebnahme mit Defekten!

Lagerung:

An einem trockenen, gut belüfteten Ort, außerhalb der Reichweite von Kindern aufbewahren.
Abdeckkappe der Starthilfebuchse immer verschlossen halten (Kurzschlussgefahr). Wenn das Gerät im KFZ mitgeführt wird, dieses in den Kofferraum legen. Beim Bremsen wird das Gerät nicht zum gefährlichen Wurfstück und die zulässige Lagertemperatur von 60°C wird nicht überschritten. Spätestens nach einem halben Jahr Lagerung aufladen. Wir empfehlen, das Gerät für eine lange Lebensdauer alle 3 Monate nachzuladen.

Warnhinweise:

- Vor der Benutzung unbedingt diese Bedienungsanleitung lesen. Dies auch zur Erinnerung nach längerem Nichtgebrauch. Schwere Schäden an Personen und Gegenständen können bei Nichtbeachtung die Folge sein!
- Gerät und Zubehör ausschließlich bestimmungsgemäß verwenden.
- Geräte und Zubehör, die nicht gemäß dieser Anleitung benutzt wurden, werden von der Gewährleistung ausgeschlossen. Insbesondere verschmorte Starthilfekabel oder zerstörte Lithium Zellen werden durch Fehlbedienung hervorgerufen.
- Auf die maximal zulässige Betriebszeit bei der Starthilfe achten!
- Benutzung des Gerätes nur bei guter Belüftung. Funkenbildung und die normale Gasentwicklung im Betrieb einer Bleisäurebatterie können in geschlossenen Räumen zu Explosionen führen.
- Keine Starthilfe geben bei Vorhandensein von brennbaren Dämpfen, Staub oder anderer explosionsgefährlicher Umgebung.
- Gerät und Zubehör nicht in Wasser tauchen oder in feuchter Umgebung benutzen. Flüssigkeiten dürfen nicht in das Gerät oder das Zubehör eindringen.
- Stürze oder Schläge auf das Gerät vermeiden. Geräte mit beschädigten Gehäusen dürfen nicht in Betrieb genommen werden und müssen gemäß den lokalen Vorschriften entsorgt werden.
- Gerät nur im Bereich -20°C bis +60°C benutzen. Gerät niemals höheren Temperaturen aussetzen (z. B. keine Lagerung auf der Hutablage)

- Gerät beinhaltet keine für den Verbraucher reparablen Bauteile oder Sicherungen. Gerät niemals öffnen.

Allgemeine Warnhinweise:

- Diese Anleitung immer zusammen mit dem Gerät aufbewahren.
- Bedienung hat unter gebotener Umsicht zu erfolgen.
- Gerät darf nur von Erwachsenen bedient werden. Minderjährige dürfen das Gerät nur nach Einweisung und unter Aufsicht von Erwachsenen gebrauchen.
- Kein Spielzeug, von Kindern fern halten!
- Beschädigte Geräte oder Zubehör am Ende der Lebensdauer entsorgen gemäß den lokalen Vorschriften.

Zusätzliche Hinweise für Lithium-Akkus und Netzgeräte:

- Auf keinen Fall Gerät oder Lithium-Zellen öffnen.
- Achten Sie darauf, dass der Akku nicht mit Wasser in Berührung kommt.
- Nicht bei Temperaturen über 60°C lagern
- Laden Sie den Akku ausschließlich bei Umgebungstemperaturen 4°C bis 40°C
- Über die Starthilfe nur entladen bis zum letzten Balken der Ladezustandsanzeige. Bereits einmalige weitere Entladung kann die Lithium Zellen zerstören. Eine Reparatur der Zellen im Gerät ist nicht möglich
- Verwenden Sie ausschließlich die mit dem Gerät gelieferten Ladegeräte.
- Die Entsorgung von Lithium Akkus hat ausschließlich gemäß der lokalen Vorschriften zu erfolgen. Dieses Gerät hat eine Registrierungsnummer WEE und wird als Elektroschrott bei den vorgesehenen Abgabestellen angenommen. Nicht mit dem Hausmüll entsorgen!
- Unter extremen Bedingungen können Lithium Zellen undicht werden. Wenn Sie feststellen, dass am Gerät Flüssigkeit austritt, wischen Sie diese vorsichtig mit einem Tuch ab. Vermeiden Sie Augenkontakt. Das Gerät mit dem Lithium Akku ist danach vorschriftsmäßig zu entsorgen.
- Werfen Sie die Lithium Zellen nicht ins Feuer. Es besteht Explosionsgefahr!
- Beachten Sie nach Haut- und Augenkontakt den folgenden Hinweis:

Achtung: Die Akkufflüssigkeit kann Sach- und Personenschäden verursachen. Spülen Sie die Säure nach Hautkontakt mit Wasser ab. Wenn sich auf der Haut Rötungen, Reizungen, oder andere Irritationen zeigen, suchen Sie einen Arzt auf. Nach Augenkontakt spülen Sie das Auge sofort mit sauberem Wasser ab und nehmen unverzüglich ärztliche Behandlung in Anspruch.

- Das Ladegerät ist für eine Spannung von 100 bis 240 Volt ausgelegt. Stellen Sie sicher, dass die Netzspannung diesem Wert entspricht.
- Achtung: ersetzen Sie das Ladegerät nicht durch ein Netzkabel. Benutzen Sie das Gerät nur mit den mitgelieferten Teilen die in dieser Anleitung dargestellt sind
- Verwenden Sie das Ladegerät nur zum Laden dieses Geräts. Andere Akkus können platzen und Sachschäden oder Verletzungen verursachen.
- Versuchen Sie keinesfalls nicht aufladbare Batterien zu laden
- Tauschen Sie Ladegeräte mit beschädigten Kabeln oder Gehäusen sofort aus. Versuchen Sie nicht das Ladegerät zu öffnen. Es sind keine Serviceteile wie Sicherungen oder ähnliches enthalten.
- Nehmen Sie am Ladegerät keine Änderungen vor.
- Achten Sie darauf, dass das Ladegerät nicht mit Wasser in Berührung kommt.
- Das Ladegerät darf nicht außerhalb eines Gebäudes in Betrieb genommen werden.
- Während der Akku geladen wird auf ausreichende Belüftung achten
- Gerät kann im Betrieb handwarm werden. Sollte trotz der Hinweise im Kapitel „Fehlerbehebung“ das Gerät heiß werden, liegt ein Defekt vor und das Gerät ist auszutauschen/zu entsorgen.

