

## Elektrozylinder DSZY1-POT (Potentiometer)

Der Elektrozylinder DSZY1 eignet sich für eine Vielzahl verschiedener Positionieraufgaben. Je nach gewünschtem Anwendungsbereich ist er in drei verschiedenen Ausführungen lieferbar:

1. DSZY1-STD  
(Standard für alle Anwendungen ohne Positionsrückführung)
2. **DSZY1-POT**  
(mit Potentiometer für absolute Positionsrückführung)
3. DSZY1-HS2  
(mit 2-Kanal Hallsensor für inkrementelle Positionsrückführung)

Ausgestattet mit einer Trapezgewindespindel (ACME screw), handelt es sich um kleine, kompakte und leichte DC-Linearantriebe. Mittels einer integrierten Diodenschaltung, erfolgt eine schnelle Richtungsumkehrung durch einfache Spannungsumpolung des DC-Motors. Standardmäßig verfügen alle DSZY1 Typen über zwei integrierte, direkt mit dem DC-Motor verbundene, nicht einstellbare Endschalter. Eine Überlastung des Antriebes kann durch eine separate Überwachung und Begrenzung des Stromes verhindert werden.



### Typenschlüssel (alle Größen kombinierbar)

						Optional							
DSZY1 -	12	-	10	-	200	-	POT	-	IP65	-	C	1	1
Typ	Spannung		Unter- setzung i	Hublängen		Version	IP- Schutzart			Front- Konnektor (Kolbenstange)	rückseitiger Konnektor (Getriebedeckel)		
	12 Vdc			25 mm		Potentiometer				<b>1 = Standard</b>	<b>1 = Standard</b>		
	24 Vdc		5	50 mm						3 = Kugelkopf	3 = 90° gedreht		
			10	100 mm						6 = Gabelkopf			
			20	150 mm									
			30	200 mm									
			40	250 mm									
				300 mm									

### Leistungsdaten: Kraft – Geschwindigkeit – Strom

Unter- setzung i	Dyn. Kraft (N)	Stat. Kraft (N)	Geschwindigkeit * (mm/s)		Nennstrom * (A)			
			minimale Kraft	maximale Kraft	minimale Kraft		maximale Kraft	
					12 Vdc	24 Vdc	12 Vdc	24 Vdc
5	150	2.500	43,9	36,5	1,2	0,6	3,2	1,6
10	250	2.500	27,6	23,5	1,2	0,6	3,2	1,6
20	500	2.500	14,6	12,3	1,2	0,6	3,2	1,6
30	800	2.500	9,5	7,5	1,2	0,6	3,2	1,6
40	1.000	2.500	7,0	5,5	1,2	0,6	3,2	1,6

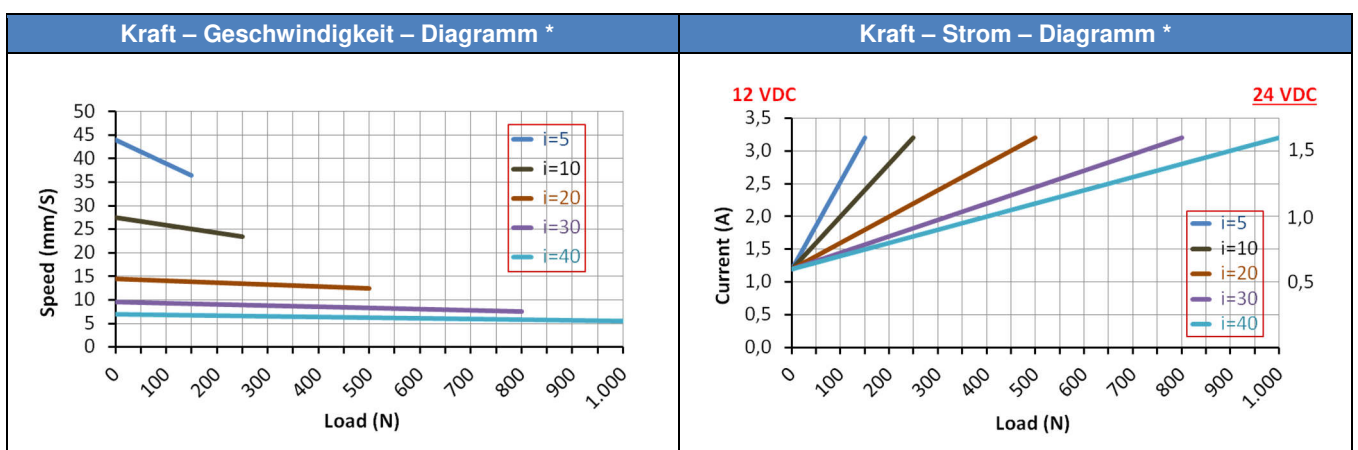

(\*) Durchschnittswerte

## Weitere technische Daten

- Betriebsspannung 12 Vdc und 24 Vdc
- Schub- und Zugkraft bis 1.000 N
- Statische Kraft 2.500 N
- Geräuschpegel: ≤ 74 dB
- Einschaltdauer 25 % (z. B. 1 min kontinuierlicher Betrieb – 3 min Pause)
- Gehäuse aus Zinklegierung
- Außenrohr und Schubstange aus Aluminium
- Arbeitstemperatur -25 °C – 65 °C
- Schutzart IP65 für alle Ausführungen
- Kolbenstange verdrehgesichert – siehe Installationshinweis
- CE - EMV 2014/30/EU (EN 55014-1:2006+A1:2009+A2:2011 EN 55014-2:1997+A1:2001+A2+:2008 Category I)

## Bemaßung

Front-Konnektor	Länge	Maße in mm						
	Hub (S) ± 3 mm	25	50	100	150	200	250	300
C1.. (Standard)	(A) eingefahren	165	195	246	297	348	399	450
	(A+S) ausgefahren	190	245	346	447	548	649	750
C3..	(A) eingefahren	206	236	287	338	389	440	491
	(A+S) ausgefahren	231	286	387	488	589	690	791
C6..	(A) eingefahren	178,5	205,5	256,5	307,5	358,5	409,5	460,5
	(A+S) ausgefahren	203,5	255,5	356,5	457,5	558,5	659,5	760,5

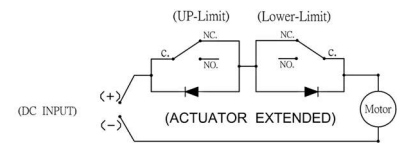
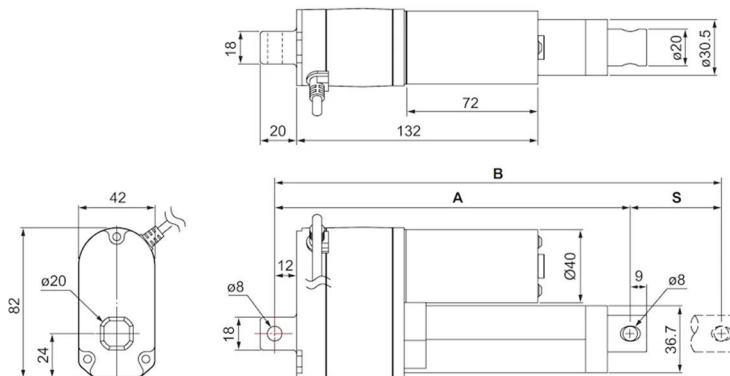

rotes Kabel an „+“ und schwarzes Kabel an „-“: Zylinder fährt aus

schwarzes Kabel an „+“ und rotes Kabel an „-“: Zylinder fährt ein

Kabellänge: 900 mm

Toleranzen der Bohrung: 8 mm  $+0,2\text{ mm}$   
 $-0\text{ mm}$

## Gewicht

Hub in mm	25	50	100	150	200	250	300
<b>Gewicht in kg</b>	1,080	1,120	1,180	1,260	1,330	1,380	1,470

## Potentiometer

Power		Potentiometer (10 kOhm)			
Rot	Schwarz	Weiß	Gelb	Blau	
M+	M-	GND	Vcc	Data	

Hub (mm)	25	50	100	150	200	250	300
<b>Widerstand (kOhm)</b>	0,3-9,9	0,3-9,3	0,3-9,7	0,3-8,6	0,3-9,6	0,3-9,3	0,3-9,3

Spannungsbereich Vcc: bis 70 Vdc - Signal-Spannung: Data = Vcc - Gesamt-Widerstandstoleranz: ±5 %  
Der Widerstand erhöht sich beim Ausfahren und verringert sich beim Einfahren.

Front- und rückseitiger Konnektor

Front-Konnektor (Kolbenstange)		
1 = Standard (Metall)	3 = Kugelkopf (Metall)	6 = Gabelkopf (Kunststoff)
D=8 mm - H=15 mm - W=6 mm		



Rückseitiger Konnektor (Getriebedeckel)	
1 = Standard	3 = 90° gedreht
D=8 mm	

**ACHTUNG:**

C11 ist Standard und wird im Typenschlüssel nicht angegeben.

Bei mindestens einem geänderten Konnektor ist die Option C am Typenschlüssel anzuhängen (z. B. DSZY1...-IP65-C63)

## Befestigungen

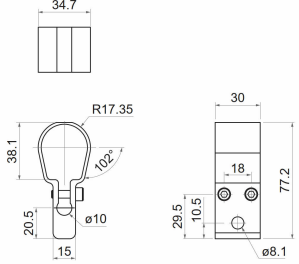
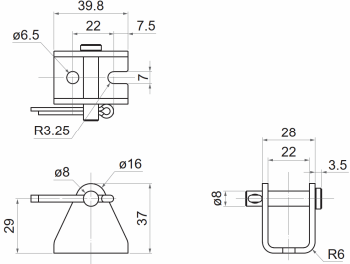
Befestigungsschelle Clamp DSZY1-H01	Halterung Mounting bracket DSZY1-H02
	
	

## Installationshinweise

Es ist sicherzustellen, dass die Last nicht größer ist, als im Diagramm gezeigt. Zum Schutz gegen Überlastung muss beim Erreichen des max. Nennstromes die Spannung abgeschaltet werden. Dieser ist im Kraft-Strom-Diagramm in Abhängigkeit der gewählten Untersetzung abzulesen. Bitte die richtige Anschlussspannung, welche auf dem Elektrozyylinder angegeben ist, beachten.

Die Kolbenstange fährt aus, wenn die rote Leitung mit Plus und die schwarze Leitung mit Minus verbunden wird. Für das Einfahren der Kolbenstange ist Plus mit Minus umzukehren. Die Bewegung stoppt immer automatisch beim Erreichen der eingebauten Endschalter oder wenn die Spannung unterbrochen wird. Die Endschalter sind kundenseitig nicht veränderbar.

Die Last muss immer in der Bewegungsrichtung zentriert sein. Querkräfte müssen vermieden werden. Sie verkürzen die Lebensdauer und können im Extremfall die Funktion behindern oder zu irreparablen Schäden führen.

Das Kolbenstangenrohr ist über ein Gewinde auf die Spindelmutter geschraubt. Daher ist es möglich, bei Bedarf die Kolbenstange und damit das Befestigungsauge um max. 180° in die gewünschte Position zu drehen.

Wirken auf die Kolbenstange keine Drehkräfte, behält diese ihre Ausrichtung und verdreht sich nicht.

**ACHTUNG:** Die Endschalter haben keine Ein- und Ausschaltfunktion für den Zylinder. Daher muss die Spannung nach Auslösen der Endschalter unmittelbar getrennt werden oder der Kolben muss zeitnah wieder aus der Endlage gefahren werden.

 MSW Motion Control GmbH	<b>Drive System Europe by MSW®</b> Eine Marke der MSW Motion Control GmbH	
	<b>MSW Motion Control GmbH</b> Vertriebsgesellschaft Schloßstr. 32/34, 33824 Werther (Westf.) Deutschland	<a href="mailto:anfrage@msw-motion.de">anfrage@msw-motion.de</a> <a href="http://www.msw-motion.de">www.msw-motion.de</a> Tel.: +49 (0)5203 919200