

BLAUPUNKT

ESTABLISHED
— IN —
GERMANY
Since 1923

G-Sensor

Built-in GPS

140° Wide Angle Lens

Support up to 64 GB SDHC



Enjoy it.

BP 3.0 FHD GPS

1131 599 130 001

Bedienungsanleitung

Lesen Sie diese Bedienungsanleitung sorgfältig durch, bevor Sie das Produkt in Betrieb nehmen.
Die Bedienungsanleitung führt Sie durch den Gebrauch der speziellen Funktionen dieses Produkts.

Achtung:

1. Halten Sie sich strikt an die entsprechenden gesetzlichen Vorschriften in Ihrem Land.
Dieses Produkt darf nicht für illegale Zwecke eingesetzt werden, andernfalls übernehmen Sie allein die Verantwortung.
2. Setzen Sie die microSD-Karte richtig herum ein, um eine Beschädigung der Karte oder der Autokamera zu vermeiden. Wenn die Autokamera die Meldung „Bitte setzen Sie die SD-Karte erneut ein“ anzeigt, rufen Sie das Menü „Einstellungen“ auf und formatieren Sie die microSD-Karte. Wenn die Meldung immer noch angezeigt wird, verwenden Sie eine andere microSD-Karte.
Hinweis: Das Formatieren der microSD-Karte löscht alle Dateien. Bitte sichern Sie vor dem Formatieren alle wichtigen Dateien.
3. Wir empfehlen die Verwendung von microSD-Karten der Klasse 6 oder höher. Da es auf dem Markt keinen einheitlichen Standard für 64 GB microSD-Karten gibt, sind nicht alle 64 GB microSD-Karten mit dieser Autokamera kompatibel. Bitte testen Sie sie mit dieser Autokamera vor dem Kauf.
4. Es ist ratsam, die Dateien auf der microSD-Karte einmal pro Woche zu sichern. Dieses Produkt ist nicht ausschließlich ein Speichergerät. Sichern Sie deshalb wichtige Dateien rechtzeitig, um Dateiverluste zu vermeiden.
5. Überprüfen Sie die Halterung nach der Installation sorgfältig, um Schäden zu vermeiden.
6. Die Betriebsdauer des integrierten Akkus nimmt im Laufe der Zeit ab. Wenn die Autokamera längere Zeit nicht benutzt wird, laden Sie sie alle zwei Monate auf, um eine übermäßige Entladung zu vermeiden, welche die Lebensdauer des Akkus verkürzt.
7. Setzen Sie das Produkt nicht einer feuchten Umgebung aus. Es ist nicht wasserdicht.
8. Bitte bei der Aufnahme von Bildern oder Filmen das Objektiv nicht direkt auf die Sonne richten.
9. Nehmen Sie dieses Produkt nicht in übermäßig staubigen Umgebungen in Betrieb. Dies kann das Objektiv und andere Komponenten verunreinigen und die Videoqualität negativ beeinflussen. Reinigen Sie das Objektiv mit einem weichen Tuch oder speziellen Reinigungstüchern.
10. Dieses Produkt ist ein elektronisches Präzisionsprodukt. Setzen Sie es keinen kräftigen Stößen aus und benutzen Sie es nicht in der Nähe von starken magnetischen und elektrischen Feldern.
11. **Arbeitstemperatur für dieses Gerät ist -10 °C -50 °C und Lagertemperatur beträgt -20 °C -70 °C. Kontinuierlich direkter Sonneneinstrahlung über einen längeren Zeitraum, kann das Gerät zu Fehlfunktionen führen, Farbwechsel, Gehäuse und Bildverzerrungen, insbesondere in verschlossenen Autos, bei denen Kabinentemperatur 70 °C übersteigt.**

1. Aufbau

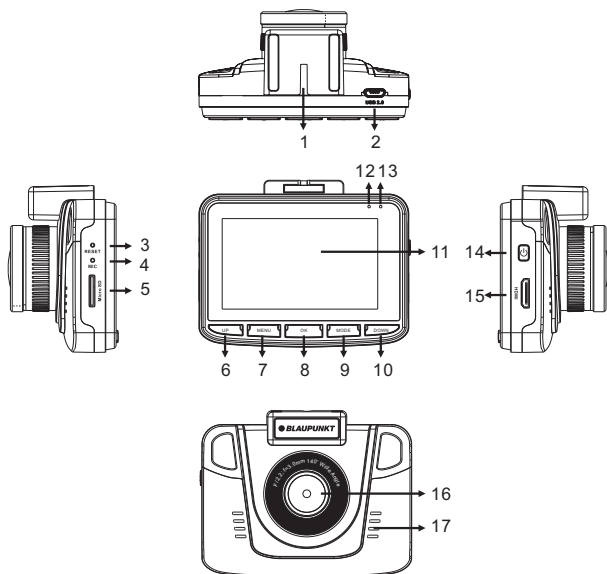

1. Öffnung für Halterung

2. USB-Port

3. Taste RESET

4. Mikrofon

5. microSD-Kartenschlitz

6. Taste UP (Aufwärts)

7. Taste MENU (Menü)

8. Taste OK

9. Taste MODE (Modus)

10. Taste DOWN (Abwärts)

11. LCD

12. Aktivitätsanzeige

13. Betriebsanzeige

14. Taste EIN/AUS

15. HDMI-Ausgang







16. Objektiv

17. Lautsprecher

2. Merkmale

1. Unterstützt mehrere Videoauflösungen mit hervorragender Video- und Bildqualität, wie zum Beispiel 1080P, 720P usw;
2. Unterstützt 60 Fps für die Aufzeichnungen mit hoher Geschwindigkeit;
3. Hochauflösendes CMOS-Objektivmodul mit weitem Blickwinkel;
4. Integriertes Mikrofon/Lautsprecher;
5. Mit Tastenkombination Sprachaufnahme/Stummschaltung;
6. Mit Tastenkombination LCD AUS;
7. Unterstützt microSD-Karten mit hoher Kapazität;
8. Unterstützt nahtlose Endlosvideoaufnahme und Aufzeichnung während des Aufladens;
9. Automatische Videoaufnahme bei laufendem Motor und automatisches Ausschalten nach Abstellen des Motors;
10. Unterstützt Bewegungserkennung;
11. Unterstützt SOS (Notfall) und G-SENSOR, um das Überschreiben wichtiger Dateien zu verhindern;
12. Unterstützt HDMI-Ausgang;
13. Unterstützt Parkplatz-Überwachungsfunktion;
14. Unterstützt GPS-Tracking-Funktion;
15. Unterstützt Fahrer-ID;
16. Unterstützt mehrere Sprachen.

3. Tastendefinitionen und -funktionen

Bild	Definition	Funktion
	EIN/AUS	Halten Sie zum Ein- oder Ausschalten die Taste länger gedrückt.
	UP (Aufwärts)	Drücken Sie im Film- oder Standby-Modus kurz die Taste UP, um die Sprachaufnahme ein- oder auszuschalten. Drücken Sie zum Einzoomen im Fotoaufnahmemodus kurz die Taste UP. Drücken Sie zur Auswahl im Einstell- und Vorschaumodus kurz die Taste UP. Drücken Sie für den schnellen Rücklauf während der Videowiedergabe oder im Pausezustand kurz die Taste UP.
	MENU (Menü)	Drücken Sie im Standby-Modus kurz die Taste MENU, um den Einstellmodus aufzurufen und drücken Sie die Taste erneut, um ihn wieder zu verlassen, wenn die Einstellungen abgeschlossen sind. Drücken Sie während der Aufzeichnung kurz die Taste MENU, um die SOS-Funktion zu aktivieren. Erneutes Drücken deaktiviert die Funktion wieder.
	OK	Drücken Sie im Filmmodus kurz die Taste OK, um die Aufzeichnung vorübergehend anzuhalten oder fortzusetzen. Drücken Sie im Aufzeichnungsmodus kurz die Taste OK, um Foto aufzunehmen. Drücken Sie im Wiedergabemodus kurz die Taste OK, um ein Video abspielen/ vorübergehend anzuhalten. Drücken Sie im Einstellmodus zur Bestätigung kurz die Taste OK.
	MODE (Modus)	Drücken Sie im Standby-Modus kurz die Taste MODE, um zwischen dem Modus Film/ Fotoaufnahme/Wiedergabe zu wechseln. Drücken Sie im Einstellmodus kurz die Taste MODE, um die unterschiedlichen Modusmenüs zu wechseln. Drücken Sie im Wiedergabemodus kurz die Taste MODE, um zum Vorschaumodus zurückzukehren.
	DOWN (Abwärts)	Drücken Sie im Filmmodus kurz die Taste DOWN, um das LCD ein- oder auszuschalten. Drücken Sie zum Herauszoomen im Fotoaufnahmemodus kurz die Taste DOWN. Drücken Sie zur Auswahl im Einstell- und Vorschaumodus kurz die Taste DOWN. Drücken Sie für den schnellen Vorlauf während der Videowiedergabe oder im Pausezustand kurz die Taste DOWN.
•	RESET	Drücken Sie diese Taste, wenn die Software der Autokamera abgestürzt ist.

4. Definition der Anzeigelampen

Anzeigelampe	Definition
Rot	Leuchtet während des Aufladens der Autokamera. Nach dem vollständigen Aufladen erlischt die rote Lampe.
Grün	Leuchtet im Standby-Modus der Autokamera. Wenn sie blinkt, zeichnet die Autokamera auf.

5. Funktion

I. EIN/AUS

(1) Einschalten

A. Drücken Sie im ausgeschalteten Zustand die Taste EIN/AUS für 3 Sekunden, um die Autokamera einzuschalten und die Aufzeichnung automatisch zu starten. Die grüne Anzeigelampe blinkt.

B. Die Autokamera wurde an ein KFZ-Ladegerät angeschlossen, um die Aufzeichnung zu starten.

Hinweis: Wenn sich ein Popup-Fenster mit der Meldung „SD-Karte nicht eingelegt öffnet“ öffnet, setzen Sie vor der Inbetriebnahme eine microSD-Karte ein. Wenn die microSD-Karte bei eingeschalteter Autokamera eingesetzt wird, schaltet sich diese automatisch aus.

(2) Ausschalten

A. Drücken Sie im eingeschalteten Zustand die Taste EIN/AUS für 3 Sekunden, um die Autokamera auszuschalten.

B. Die Autokamera speichert im eingeschalteten Zustand automatisch die aktuelle Datei und schaltet beim Trennen des KFZ-Ladegeräts automatisch aus.

C. Bei niedrigem Akkustand speichert die Autokamera die aktuelle Datei und schaltet sich automatisch aus.

II. Akku aufladen

(1) Zwei Auflademöglichkeiten





A. Mit USB-Kabel



B. Mit KFZ-Ladegerät (empfohlen)



(2) Definition des Akkuladestands

	Voll		Halbvoll
	Niedrig		Leer

III. Einsetzen der microSD-Karte

Stecken Sie die microSD-Karte in der angegebenen Richtung gerade in den Schlitz, bis Sie ein „Klickgeräusch“ hören.

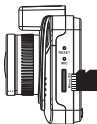

Entnehmen der microSD-Karte: Drücken Sie zuerst auf die microSD-Karte und nehmen Sie sie anschließend heraus (Es ist ratsam, zuvor die Autokamera auszuschalten).

IV. Filmmodus:

Schalten Sie die Autokamera direkt in den Filmmodus. Die Anzeigelampe blinkt grün. Drücken Sie zum Speichern der aktuellen Datei und zum Beenden der Aufzeichnung kurz die Taste OK. Die Autokamera ruft den Standby-Modus auf. Die grüne Anzeigelampe leuchtet durchgehend. Drücken Sie im Standby-Modus die Taste OK, um die Aufzeichnung erneut zu starten.



V. Foto-Aufnahmemodus

Drücken Sie im Standby-Modus kurz die Taste MODE, um den Foto-Aufnahmemodus aufzurufen. Drücken Sie die Taste OK, um Fotos aufzunehmen.

Drücken Sie im Foto-Aufnahmemodus kurz die Taste UP oder DOWN, um die Ansicht zu vergrößern oder zu verkleinern (max. 4-fach).



VI. Wiedergabe- und Vorschaumodus

A. Drücken Sie im Standby-Modus kurz zweimal die Taste MODE, um den Vorschaumodus aufzurufen. Drücken Sie zur Auswahl der Videodatei kurz die Taste UP oder DOWN und dann die Taste OK, um die Wiedergabe zu starten. Drücken Sie während der Videowiedergabe kurz die Taste UP, um den schnellen Rücklauf zu starten und starten Sie den schnell Vorlauf mit der Taste DOWN (max. 8-fach). Drücken Sie die Taste OK für die Wiedergabe oder zum vorübergehenden Anhalten. Drücken Sie kurz die Taste MODE, um die Wiedergabe zu beenden und zum Vorschaumodus zurückzukehren.

Drücken Sie im Vorschaumodus kurz die Taste MODE, um die Foto-Vorschau zu starten. Wählen Sie mit der Taste UP oder DOWN die Fotos aus. Durch Drücken der Taste OK wird die Vorschau im Vollbildmodus und durch Drücken der Taste UP oder DOWN wird das vorige oder nächste Foto angezeigt.

B. Drücken Sie im Vorschaumodus kurz die Taste MENU, um den Wiedergabemodus zum Anpassen der Lautstärke, Löschen oder Schützen der Dateien aufzurufen. Drücken Sie kurz die Taste UP oder DOWN. Wählen Sie „Lautstärke“, „Löschen“ oder „Schützen“ aus und drücken Sie die Taste OK, um das Untermenü aufzurufen. Drücken Sie zum Auswählen kurz die Taste UP oder DOWN und bestätigen Sie mit der Taste OK. Drücken Sie anschließend zum Verlassen und zur Rückkehr zum Vorschaumodus kurz die Taste MENU.

Filmvorschau Aktuelle Film

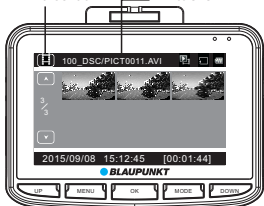

Fotovorschau Aktuelle Foto



VII. G-SENSOR

Wenn das Auto im Filmmodus plötzlich bremst oder es zu einem schweren Aufprall kommt, wird der G-Sensor aktiviert, um zu verhindern, dass der aktuelle Videoclip überschrieben wird. Die dreistufige Empfindlichkeitseinstellung (hoch, mittel, niedrig) ist für unterschiedliche PKW-Besitzer gedacht und kann unter „Schutzstufe“ in „Allgemeine Einstellungen“ eingestellt werden.

Hinweis: Wenn der G-Sensor während der ersten 10 Sekunden des Videoclips aktiviert wird, werden der aktuelle und der vorige Videoclip gespeichert. Während der letzten 10 Sekunden des Videoclips werden der aktuelle und der nächste Videoclip gespeichert. In der Mitte des Videoclips wird nur der aktuelle Videoclip gesichert.

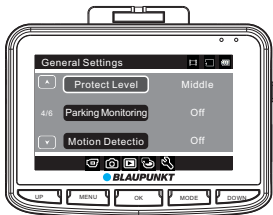

G-Sensor-Empfindlichkeit

VIII.SOS

Drücken Sie im Filmmodus kurz die Taste MENU, um die aktuelle Datei manuell zu sperren, damit während der Endlosaufzeichnung diese möglicherweise wichtige Datei nicht überschrieben wird. Drücken Sie zum Entlocken der aktuellen Datei erneut die Taste MENU. Hinweis: Wenn SOS während der ersten 10 Sekunden des Videoclips aktiviert wird, werden der aktuelle und der vorige Videoclip gespeichert. Während der letzten 10 Sekunden des Videoclips werden der aktuelle und der nächste Videoclip gespeichert. In der Mitte des Videoclips wird nur der aktuelle Videoclip gesichert.



SOS auf

IX.Sprachaufzeichnung/Stummschaltung

Drücken Sie im Standby- oder Filmmodus für die Sprachaufzeichnung oder Stummschaltung kurz die Schnelltaste UP oder drücken Sie die Taste MENU, um den Filmmodus einzurichten.

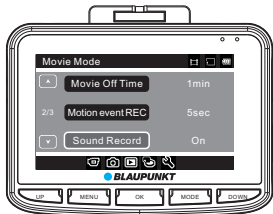

X. Parkplatz-Überwachung

Schalten Sie die Parkplatz-Überwachungsfunktion in „General Settings“ ein. Sie finden dort drei Einstellungen (Hoch, Mittel und Niedrig). Mittel vorgeschlagen wird beim Einparken Überwachung einschalten. Wenn die Parkplatz-Überwachung aktiviert wurde, zeigt das Display der Autokamera oben links ein „P“ an.

A. Nach dem Abstellen des Automotors schaltet sich die Autokamera automatisch aus, aber sobald die Autokamera eine Erschütterung erkennt, schaltet sie sich automatisch ein, nimmt 10 Sekunden lang auf und schaltet sich dann wieder aus. Wenn andere Funktionen zur gleichen Zeit arbeiten, Parküberwachung ist oberste Priorität.

B. Beim Einparken Überwachung einschalten während der Fahrt, wird DVR Einschalten automatisch, sobald es Vibration und Aufzeichnung circley mit der ersten Datei erkennt gesperrt.

Diese Datei bleibt gespeichert, bis sie der Benutzer von microSD-Karte löscht.

Schalten Sie die Parkplatz-Überwachung in „General Settings“ aus. Die Anzeige „P“ erlischt.



XI. GPS-Tracking

Diese Autokamera ist mit einem integrierten GPS-Modul ausgestattet und kann die Fahrstrecke, Informationen zum Längen- und Breitengrad sowie die Echtzeit-Geschwindigkeit aufzeichnen, die sehr wichtige Informationen zur Fahrt sind.

Wenn die Autokamera eingeschaltet ist, wird ihre Position automatisch erfasst. Es wird oben links das GPS-Statussymbol angezeigt. Wenn es grün aufleuchtet, war die Positionserfassung über GPS erfolgreich. Wenn es rot aufleuchtet, versucht GPS immer noch die Position zu erfassen. Gehen Sie in „General Settings“ zu GPS-Status, um detaillierte GPS-Informationen anzuzeigen.

Wählen Sie die richtige Zeitzone aus, bevor Sie diese Funktion verwenden. Rufen Sie „General Settings“ zum Einrichten auf. Nach dem die Positionserfassung über GPS erfolgreich war, wird die GPS-Satellitzeit synchronisiert und auf dem Bildschirm angezeigt.

Hinweis: Bitte die Position im Freien erfassen. Mit GPS ist es wegen der schwachen GPS-Signale schwierig, die Position in Innenräumen zu erfassen. Die Fahrstrecke kann mit einem externen GPS-Player überprüft werden. Bitte schlagen unter „Teil 7 BP GPS VP 3.0 Anleitung“ nach.

GPS-Status-Symbol

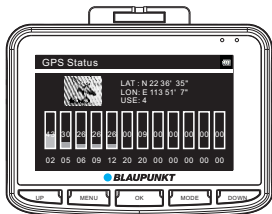
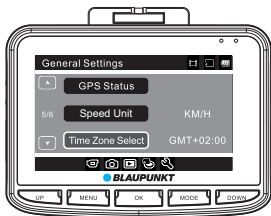

XII.Fahrer-ID

Drücken Sie im Standby-Modus kurz die Taste MENU, um die Einstellungen aufzurufen und gehen Sie mit der Taste MODE zu „General Settings“. Wählen Sie „Fahrer-ID-Einstellungen“ und rufen Sie mit der Taste OK die Zahleneingabe auf. Es stehen insgesamt 9 Stellen für Zeichen zur Verfügung. Wählen Sie mit der Taste UP/DOWN „0-9“, „A-Z“, „.“ und das Leerzeichen aus. Gehen Sie nach der Bestätigung mit der Taste OK zum nächsten Zeichen oder zurück zu „General Settings“.

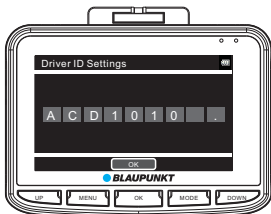
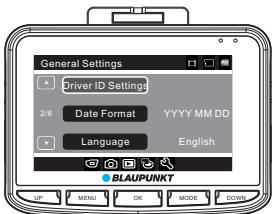

XIII. Bewegungserkennung

Drücken Sie im Standby-Modus die Taste MENU, um die Einstellungen im Filmmodus aufzurufen. Wählen Sie Bewegungsereignis aufzeichnen, um die Aufnahmedauer für jeden Filmclip bei der Bewegungserkennung festzulegen.

Drücken Sie nach der Bestätigung die Taste OK, um Bewegungsereignis aufzeichnen zu Beenden und gehen Sie dann mit der Taste MODE zu „General Settings“. Wählen Sie Bewegungserkennung und drücken Sie die Taste OK zum Auswählen der Empfindlichkeit. Hier gibt 3 Empfindlichkeitsstufen, Hoch, Mittel und Niedrig. Mittel vorgeschlagen wird, wenn die Bewegungserkennung einschalten. Bestätigen Sie mit der Taste OK und beenden Sie dann mit der Taste MENU. Die Autokamera beginnt automatisch einen Countdown von 9 Sekunden bis zur Aktivierung der Bewegungserkennung. Wenn eine Bewegung erkannt wurde, zeichnet der Autokamera automatisch einen Filmclip mit der festgelegten Dauer auf. Drücken Sie im Bewegungserkennungsmodus zum Beenden eine beliebige Taste und kehren Sie zum Standby-Modus zurück. Drücken Sie viermal die Taste MODE, um den Erkennungsmodus wieder aufzurufen.

Gehen Sie zum Ausschalten der Bewegungserkennung zu „General Settings“.

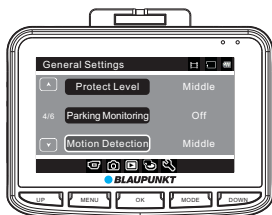

Bewegungserkennung Icon

XIV. Videos und Fotos verwalten

Gehen Sie zu „General Settings“ und wählen Sie die USB-Funktion, bevor Sie die Verbindung mit dem Computer über das mitgelieferte USB-Kabel herstellen. Hier gibt es zwei Möglichkeiten, „MSDC“ und „PC-Cam“.

- 1)MSDC wird zur Sicherung von Videos und Fotos und zum Löschen verwendet.
- 2)PC-Cam wird zum Aufrufen von Videos verwendet.

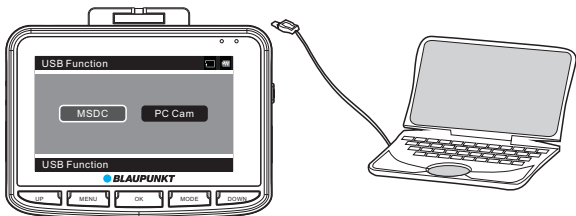

6. Systemeinstellungstabelle

Modus	Kategorie	Unterkategorie	Anmerkung	
Menü-Einstellungen	Filmmodus:	Auflösung	1920x1080 30 Fps 1280x720 30 Fps 1280x720 60 Fps 640x480 30 Fps	Standardeinstellung: 1920x1080 30 Fps
		Filmqualität	Super gut/Gut	Standardeinstellung: Super
		Filmclipdauer	Aus, 1 Min., 3 Min., 5 Min.	Standardeinstellung: 1 Min.
		Film-Auszeit	0 Min./5 Sek./30 Sek./1 Min./3 Min.	Standardeinstellung: 5 Sek.
		Bewegungsereignis aufzeichnen	5 Sek./10 Sek./30 Sek./1 Min.	Standardeinstellung: 1 Min.
		Tonaufzeichnung	Ein/Aus	Standardeinstellung: Ein
		Belichtung	-2 bis +2	Standardeinstellung: 0
	Foto	Fotogröße	12M/8M/5M/3M/2M/1,2M/VGA	Standard:12M
		Fotoqualität	Super gut/Gut	Standardeinstellung: Super
		Belichtung	-2 bis +2	Standardeinstellung: 0
		Weißabgleich	Automatisch/Tageslicht/Bewölkt/ Neonlicht/Neonlicht 1/Neonlicht 2/ Glühlampe	Standardeinstellung: Automatisch
		ISO-Empfindlichkeit	Auto/ISO100/ISO200/ISO400	Standardeinstellung: Auto
		Farbe	Natürlich/Lebendig/Blass	Standardeinstellung: Natürlich
Wiedergabe	Lautstärke	1 bis 10	Standardeinstellung: 5	
	Löschen	Eine löschen/Alle löschen		
	Schutz	Eine schützen/Alle schützen/Eine freigeben/Alle freigeben		
Medienwerkzeug	SD Karte formatieren	Ja/Nein		
	Informationen zur SD Karte	Zeit/Fotos übrig		
Allgemeine Einstellungen	Piepton	Ein/Aus		
	Ausschalten	Nie/1 Min./5 Min.	Standardeinstellung: Nie	
	Uhrzeiteinstellungen	JJJJ MM TT HH:MM		
	Einstellung Fahrer-ID	0-9/A~Z/"/Leerzeichen		
	Datumsformat	Kein/JJJJ MM TT/ MM TT JJJJ/TT MM JJJJ	Standardeinstellung: TT/MM/JJJJ	

Menü-Einstellungen	Allgemeine Einstellungen	Sprache	English/Français/Deutsch/Italiano/ Polski/Português/Español/ Niederlands/Suomi	Standardeinstellung: English
		Frequenz	50 Hz/60 Hz	
		USB-Funktion	MSDC/PC Cam	Standardeinstellung: MSDC
		LCD Energie sparen	Aus, 1 Min., 3 Min.	Standardeinstellung: Aus
		Schutzstufe	Aus/Hoch/Mittel/Niedrig	Standardeinstellung: Mittel
		Parkplatz-Überwachung	Aus/Hoch/Mittel/Niedrig	Standardeinstellung: Aus
		Bewegungserkennung	Aus/Niedrig/Mittel/Hoch	Standardeinstellung: Aus
		GPS-Status	Informationen zur GPS- Standortbestimmung	
		Speed Einheit	KM/H MPH	
		Sommerzeit	Ein/Aus	Standardeinstellung: Aus
		Zeitzonenauswahl	GMT-12:00/GMT-11:00/GMT-10:00/ GMT-09:00/GMT-08:00/GMT-07:00/ GMT-06:00/GMT-05:00/GMT-04:00/ GMT-03:30/GMT-03:00/GMT-02:00/ GMT-01:00/GMT/GMT+01:00/ GMT+02:00/GMT+03:00/ GMT+03:30/GMT+04:00/ GMT+04:30/GMT+05:00/ GMT+05:30/GMT+05:45/ GMT+06:00/GMT+06:30/ GMT+07:00/GMT+08:00/ GMT+09:00/GMT+09:30/ GMT+10:00/GMT+11:00/ GMT+12:00/GMT+13:00	
		Einrichtung zurücksetzen	Ja/Nein	
		FW-Version	Aktuelle Firmwareversion	

7. BP GPS VP 3.0 Anleitung

I. Installation

- ① Installation des GPS-Players - "BP GPS VP 3.0" auf MAC OS
Doppelklicken Sie auf "BP GPS VP 3.0.zip", um ihn automatisch zu installieren.
- ② Installation des GPS-Players-"BP GPS VP 3.0" auf WINDOWS OS
Kopieren Sie "BP GPS VP 3.0.zip" auf den Desktop und entpacken Sie die Datei als "BP GPS VP 3.0".

II. Beginn der Installation

- ① In MAC OS auf "BP GPS VP 3.0" doppelklicken, um die Installation zu beginnen.
- ② Im Betriebssystem WINDOWS auf "BP GPS VP 3.0.exe" doppelklicken, um die Installation zu beginnen.

III. Festlegung der Benutzeroberfläche

Dies ist die Benutzeroberfläche der BP GPS VP 3.0 Windows-Version. Die MAC-Version ist fast dieselbe.

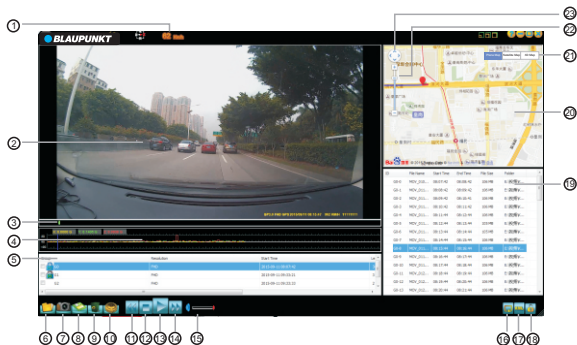

① Fahrgeschwindigkeit: Anzeige der Echtzeit-Fahrgeschwindigkeit; Doppelklick zum Umschalten von km/h und MPH

② Video-Wiedergabefenster: Doppelklicken Sie auf eine beliebige Stelle in diesem Fenster, um den Vollbildmodus einzuschalten; Doppelklicken Sie erneut, um wieder in den Ausgangsmodus zurückzukehren

③ Bildlaufleiste: Zeigt den aktuellen Punkt des Videos; ziehen, um nach vorn oder hinten zu verschieben

④ Echtzeit-G-Sensor Informationen

⑤ Video-Gruppe: Videos, die in Folge aufgenommen werden, gehören zu einer Gruppe

⑥ Wählen Sie das abzuspielende Video

⑦ Bilderfassung: Erfassung des aktuellen Punktes des Videos

⑧ Speichern unter: Wählen Sie ein Video aus der Videoliste, um es in einen Ordner auf dem PC zu speichern

⑨ Löschen: Wählen Sie ein Video aus der Video Liste, um es zu löschen

⑩ Einstellungen: Wählen Sie die Karte und die Sprache

⑪ Schnelrücklauf 0,9/0,8/0,7/0,6/0,5/0,4/0,3-mal

⑫ Stopp

⑬ Wiedergabe/Pause

⑭ Schnellvorlauf: 1,2 / 1,4 / 1,6 / 1,8 / 2,0 / 2,4 / 2,8 / 3,2 / 3,6 / 4,0-mal

⑮ Lautstärke

⑯ Automatische Wiedergabe: Klicken, um das nächste Video nach Ablauf des vorhergehenden automatisch wiederzugeben; erneut klicken, um diese Funktion zu deaktivieren

⑰ in KML-Format speichern: Wählen Sie ein Video aus der Videoliste aus, um es im KML-Format zu speichern

⑱ Video entsperren:wählen Sie einen gesperrtes Video aus der Videoliste,um es zu entsperren

⑲ Videoliste:Anzeige der Video-Größe,Länge usw.:doppelklicken Sie auf das Video,um es abzuspielen

⑳ Kartenfenster: Anzeige in Echtzeit der Bewegungsbahn des Fahrzeugs mit Internetanschluss

㉑ Kartentyp: Flugzeugkarte/Satellitenkarte/3D-Karte

㉒ Karte - Bildlaufleiste: zum Vergrößern und Verkleinern ziehen

㉓ Navigationsrichtung

Hinweis: Alle Fenster können durch Ziehen angepasst werden.

8. Technischen Daten des Produkts

Die technischen Daten können sich wegen Aktualisierungen ohne vorherige Ankündigung ändern. Betrachten Sie die Daten als Standard.

LCD-Größe:	2,7" (7 cm) HD TFT-Bildschirm (16:9)
CMOS-Sensor	OV2710
Betrachtungswinkel	140° diagonaler, ultrabreiter Betrachtungswinkel
Videoauflösung	1920x1080 30 Fps/1280x720 30 Fps/1280x720 60 Fps/640x480 30 Fps
Bildauflösung	12M/8M/5M/3M/2M/1,2M/VGA
Mindestbeleuchtung	1 LUX
Videoformat	AVI/H.264
Bildformat	JPG
Speicherkarte	microSD-Karte
Speicherkartenkapazität	Max. 64 GB
Digitaler Zoom	X4
Frequenz	50 Hz/60 Hz
Ausgang	HDMI
Stromversorgungsanschluss	AC 5 V, 1000 mA
Batteriekapazität	600 mAh
Mikrofon/Lautsprecher	Integriert
Schleifenaufzeichnung	Aus, 1 Min., 3 Min., 5 Min.
LCD aus	Unterstützt
Parkplatz-Überwachung	Unterstützt
G-Sensor&SOS	Unterstützt
Bewegungserkennung	Unterstützt
Parkplatz-Überwachung	Unterstützt
GPS-Tracking	Unterstützt
Fahrer-ID	Unterstützt
Sprache	English/Français/Deutsch/Italiano/Polski/Português/Español/ Nederlands/Suomi
Nettogewicht der Autokamera	105g
Abmessungen der Autokamera	81,4 (L) x 64,7 (B) x 41,0 (H) mm

9. Anweisung zur Verkabelung

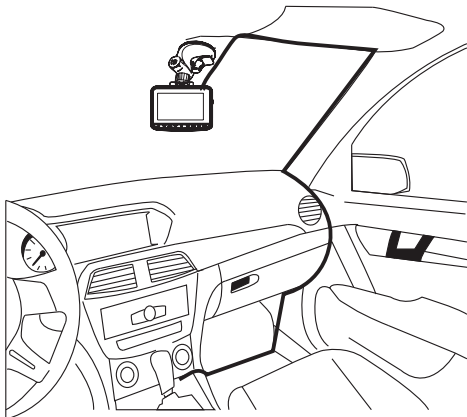

10. Zubehör

Das folgende Zubehör dient nur zu Referenzzwecken. Betrachten Sie die Artikel als Standardzubehör. Recht auf Änderungen ohne vorherige Ankündigung vorbehalten.

